

# INNÓVA

m3Ah-000





La silla **INNOVA** está diseñada para crear la mejor experiencia de trabajo que le ayudará a adoptar y mantener una postura cómoda y adecuada.





**INNOVA**  
SILLA EJECUTIVA





**Cabecero** ajustable en altura y ángulo



**Apoyo lumbar** ajustable en altura y profundidad en espuma



**Brazos** ajustables en altura, profundidad y ángulo



**Asiento** en espuma inyectada



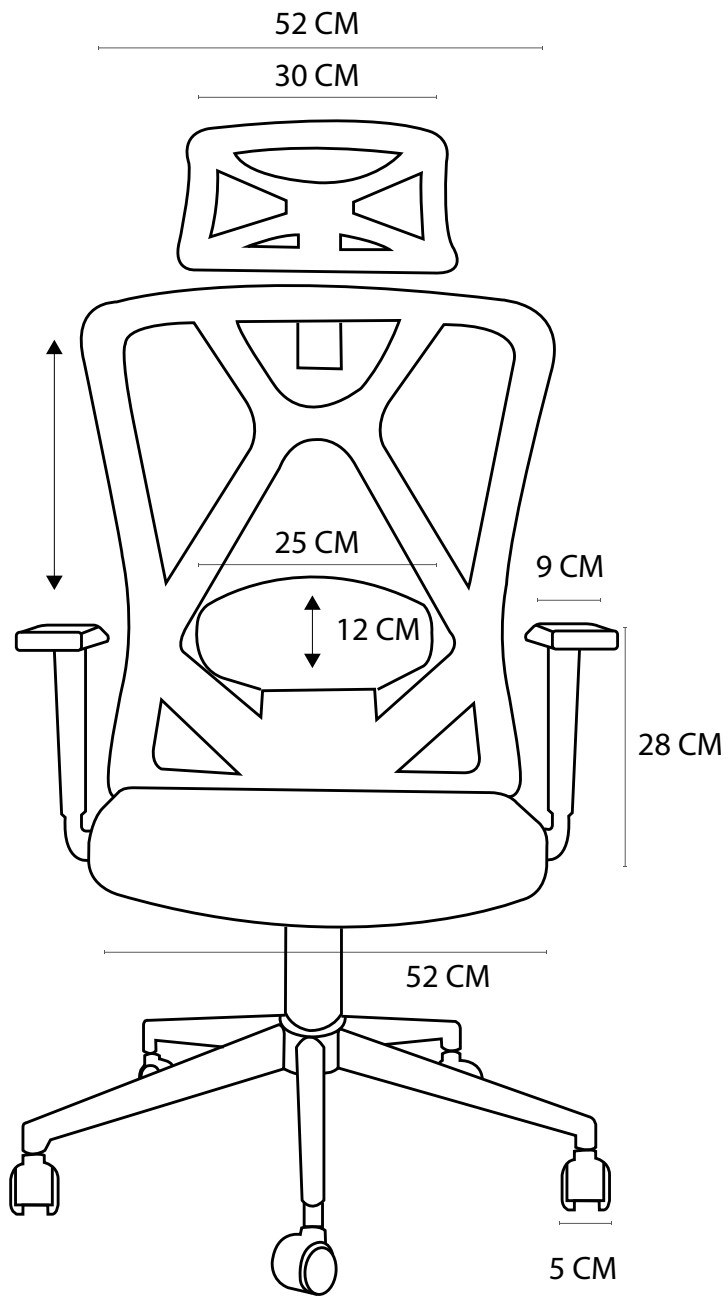

67 - 75 CM

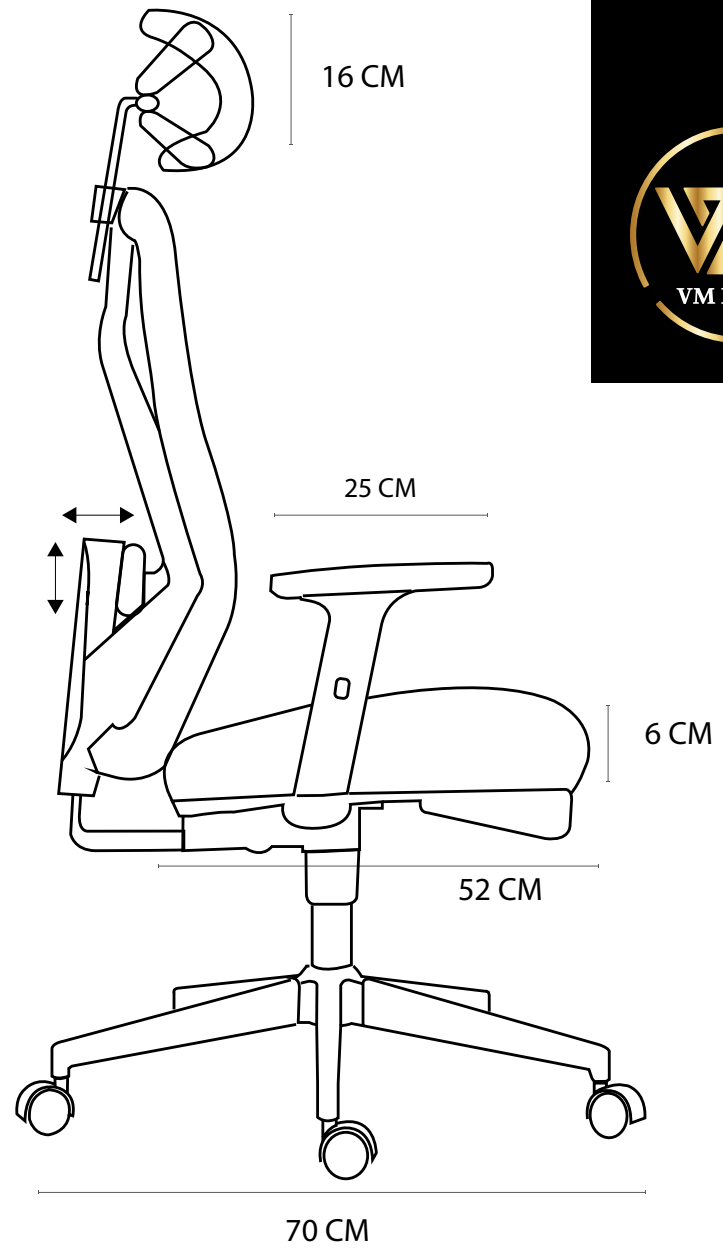



La espuma inyectada tiene gran **capacidad aislante** la cuál evita la propagación del fuego



Silla con materiales de alta resistencia que soportan hasta **130 kg**



Tela del asiento que **repele el agua**. Malla del espaldar de alta resistencia **transpirable**.



**Certificación BIFMA** establece estándares para el desempeño de la estabilidad, resistencia y fatiga del mobiliario de oficina



**INNÓVA**  
SILLA EJECUTIVA

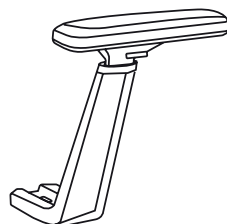

**Brazos PREMIUM** ajustables en altura, profundidad y rotación.

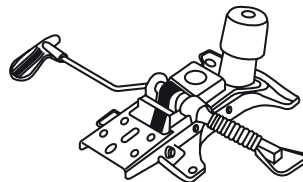

**Mecánismo** de dos palancas para ajuste al altura en inclinación del espaldar con sistema sincro que permite un movimiento coordinado del asiento y del respaldo con bloqueo y antirretorno de seguridad.

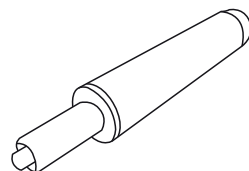

**Pistón neumático** cromado permite que una silla giratoria de oficina pueda subir y bajar

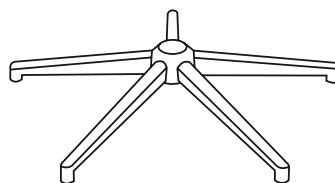

**Base** cromada de 5 puntas de apoyo de 320mm de radio

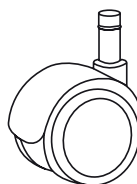

**Ruedas** de nylon con recubrimiento de poliuretano para piso duro de alta resistencia

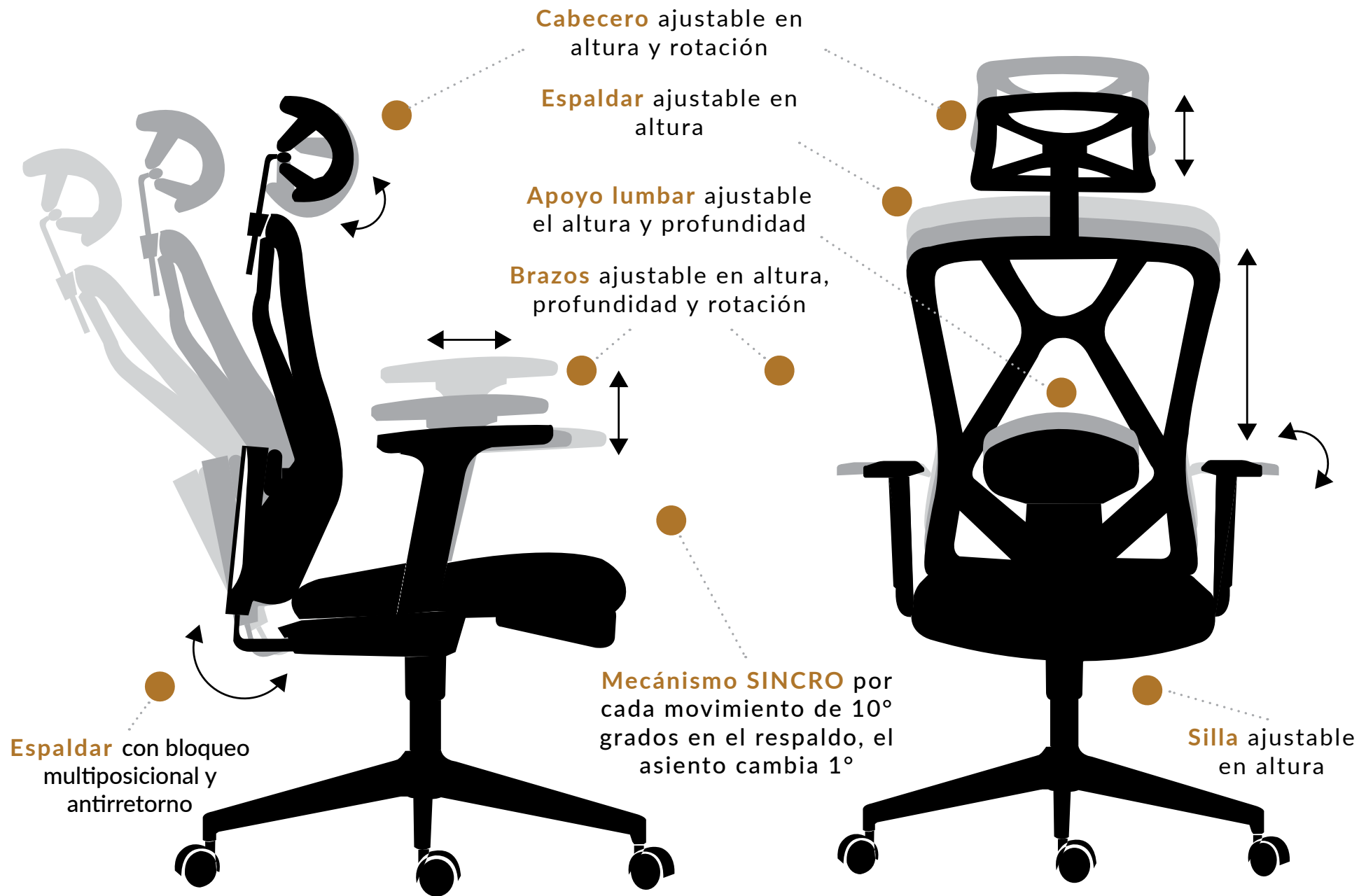

## Gestión de Seguridad y Salud en el Trabajo (SG-SST)

1

El **espaldar** permite la regulación en altura para acoplarse a diferentes percentiles, creando un soporte adecuado, lo que permite un apoyo preciso y específico de la zona torácica

2

El **apoyo lumbar ajustable en altura y profundidad** permite mantener la posición funcional de la columna vertebral conservando las curvas fisiológicas.

3

El **asiento** no genera una compresión en ningún punto que impida el flujo de sangre que circula por las extremidades inferiores.



**INNÓVA**  
SILLA EJECUTIVA

