

FÅRASI

zMz8-000





La silla **FARASI** incorpora todos los sistemas que permiten la personalización de la zona de trabajo, generando un ambiente ideal para la transformación de la oficina en un espacio que ofrece libertad.





FÅRASI

SILLA ESECUTIVA





Cabecero ajustable en ángulo



Apoyo lumbar ajustable en altura y profundidad en espuma



Brazos Premium 3D ajustables en altura, profundidad y ángulo



Asiento en espuma inyectada



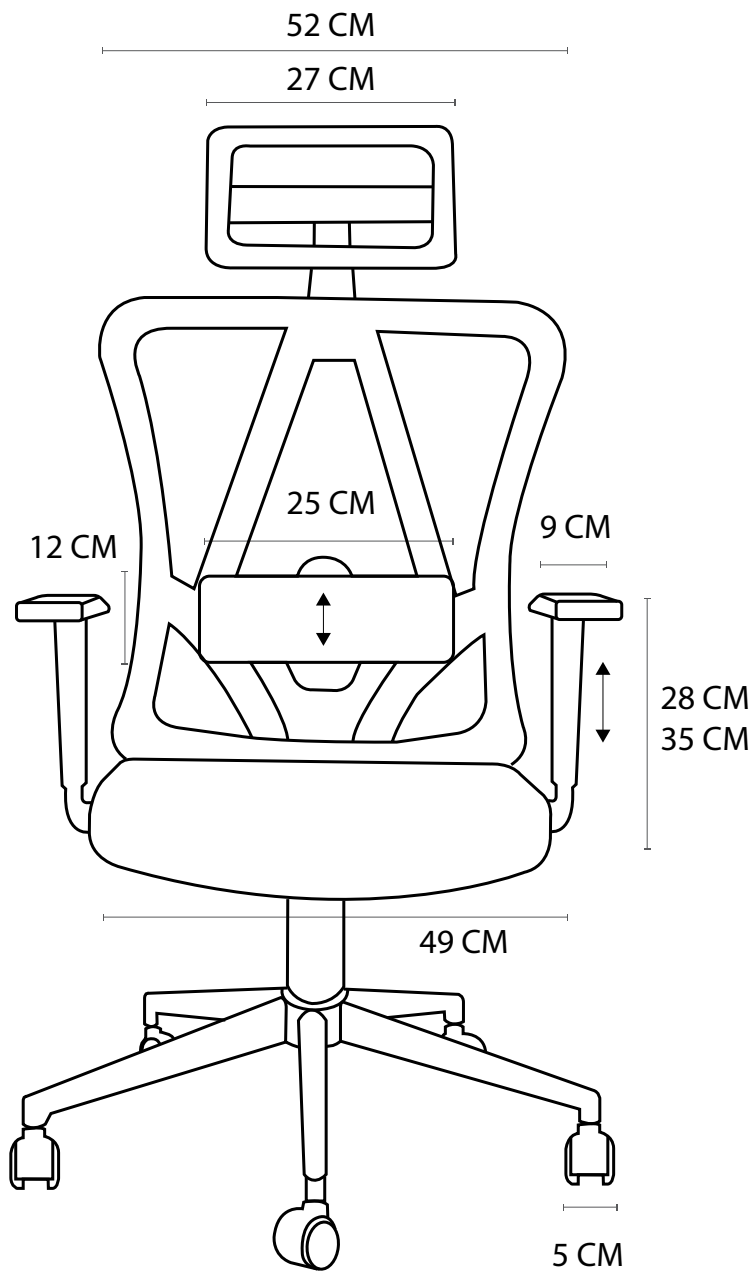



La espuma inyectada tiene gran **capacidad aislante** la cuál evita la propagación del fuego



Silla con materiales de alta resistencia que soportan hasta **130 kg**



Tela del asiento que **repele el agua**. Malla del espaldar de alta resistencia **transpirable**.



Certificación BIFMA establece estándares para el desempeño de la estabilidad, resistencia y fatiga del mobiliario de oficina



FÅRASI

SILLA EJECUTIVA

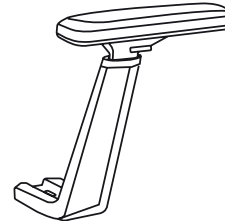

Brazos PREMIUM 3D ajustables en altura, profundidad y rotación.

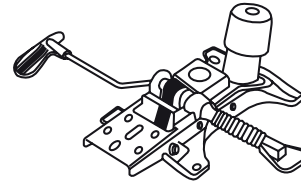

Mecánismo de dos palancas para ajuste al altura en inclinación del espaldar con sistema sincro que permite un movimiento coordinado del asiento y del respaldo con bloqueo y antirretorno de seguridad.

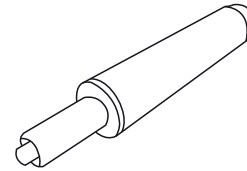

Pistón neumático cromado que permite que la silla pueda girar y también ajustar la altura de acuerdo a la estatura de cada usuario

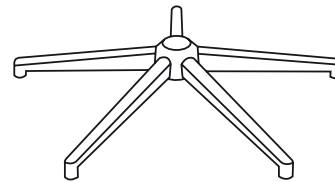

Base cromada de 5 puntas de apoyo de 320mm de radio

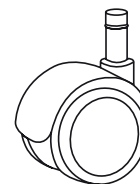

Ruedas de nylon con recubrimiento de poliuretano para piso duro de alta resistencia

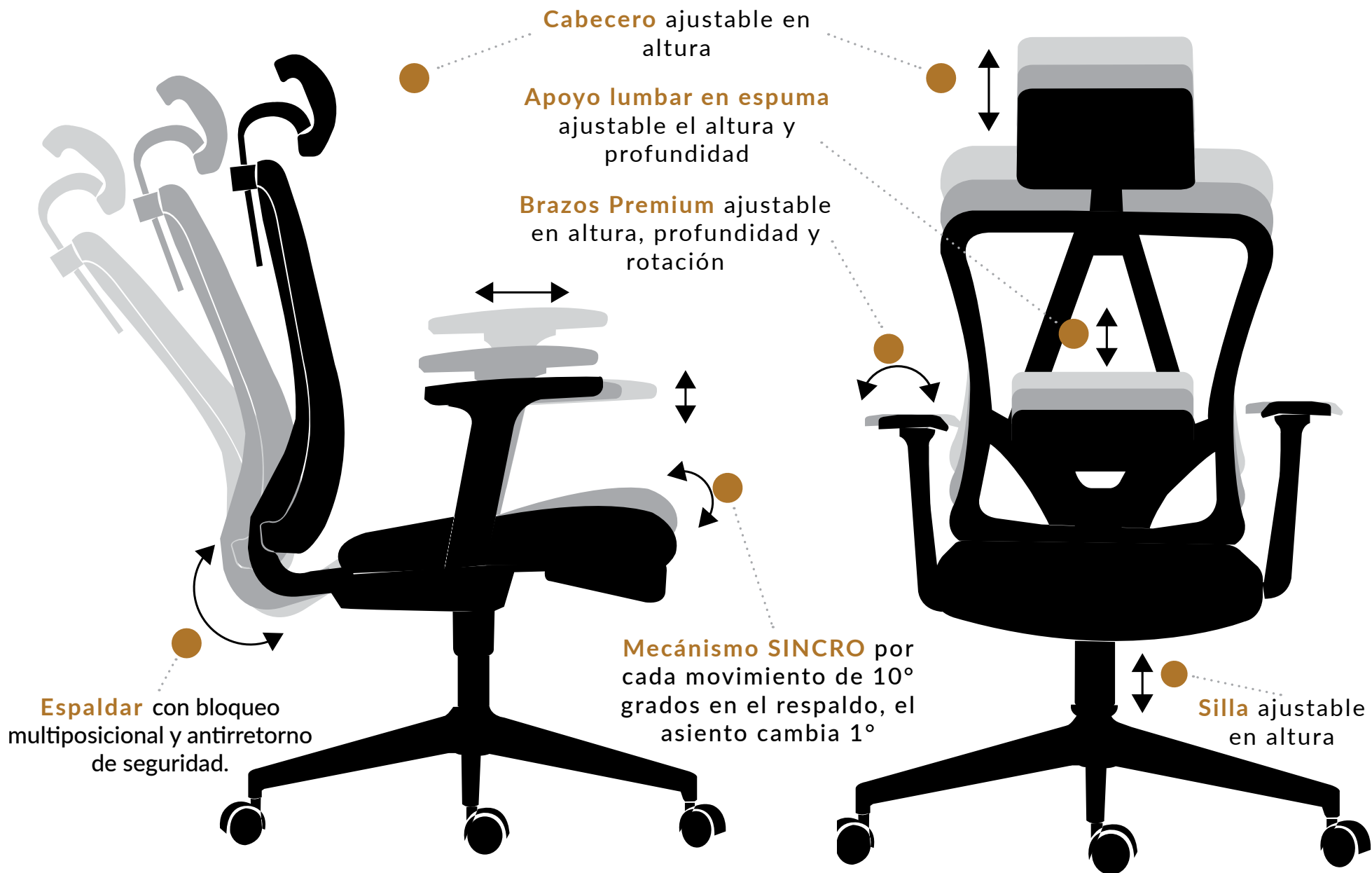

Gestión de Seguridad y Salud en el Trabajo (SG-SST)

1

El **apoyo lumbar ajustable en altura** permite mantener la posición funcional de la columna vertebral conservando las curvas fisiológicas. El ajuste en **profundidad** se adecua a la curvatura específica de cada usuarios

2

Los **reposabrazos ajustables** permiten el reposo del sistema muscular del cuello y de los hombros adecuándose a diferentes medidas.

3

El **asiento** no genera una compresión en ningún punto que impida el flujo de sangre que circula por las extremidades inferiores.



FÅRASI
SILLA EJECUTIVA

