

PIMÉNTO

m3Ah-000





La silla **PIMENTO** está diseñada para acoplarse a tu medida generando un confort ideal para tu cuerpo y tu espacio de trabajo.





PIMENTO

SILLA EJECUTIVA





Cabecero ajustable en altura y ángulo



Apoyo lumbar ajustable en altura y profundidad en espuma



Brazos ajustables en altura, profundidad y ángulo



Asiento en espuma inyectada



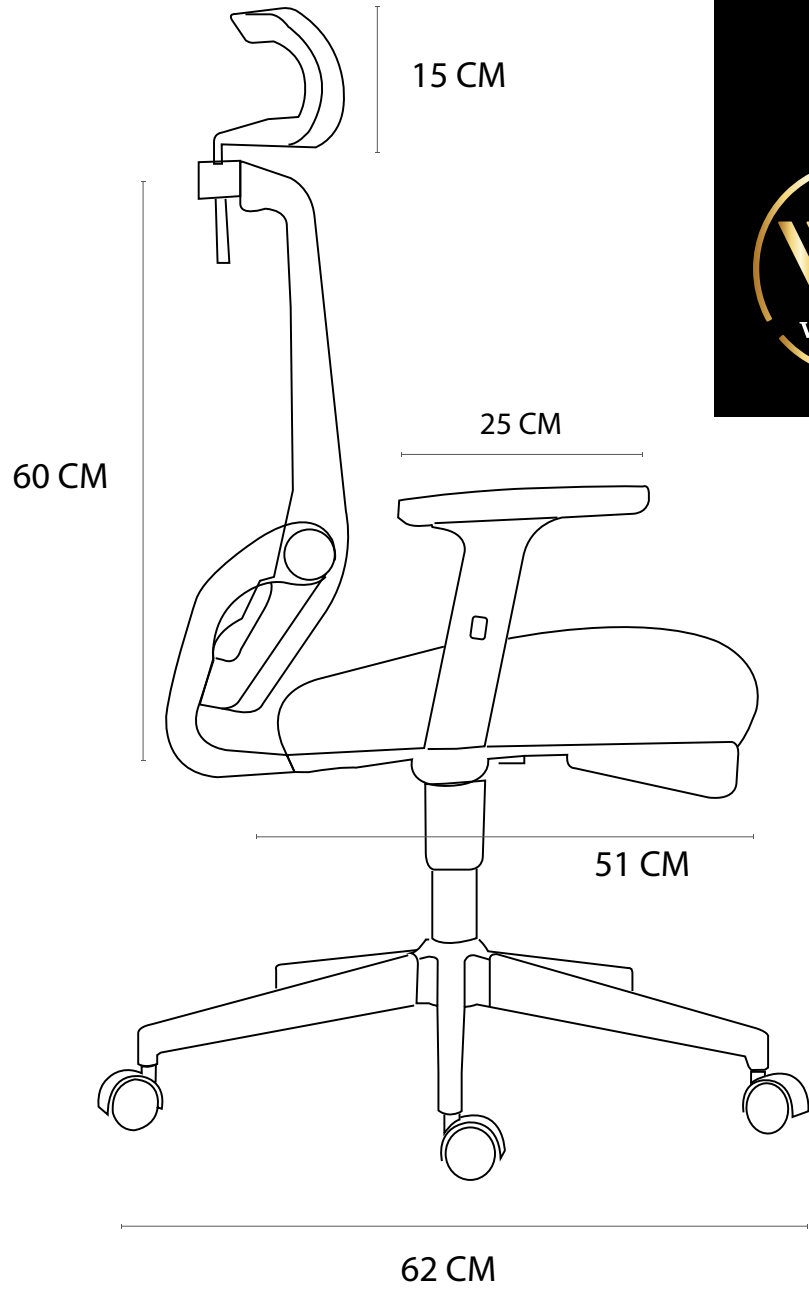
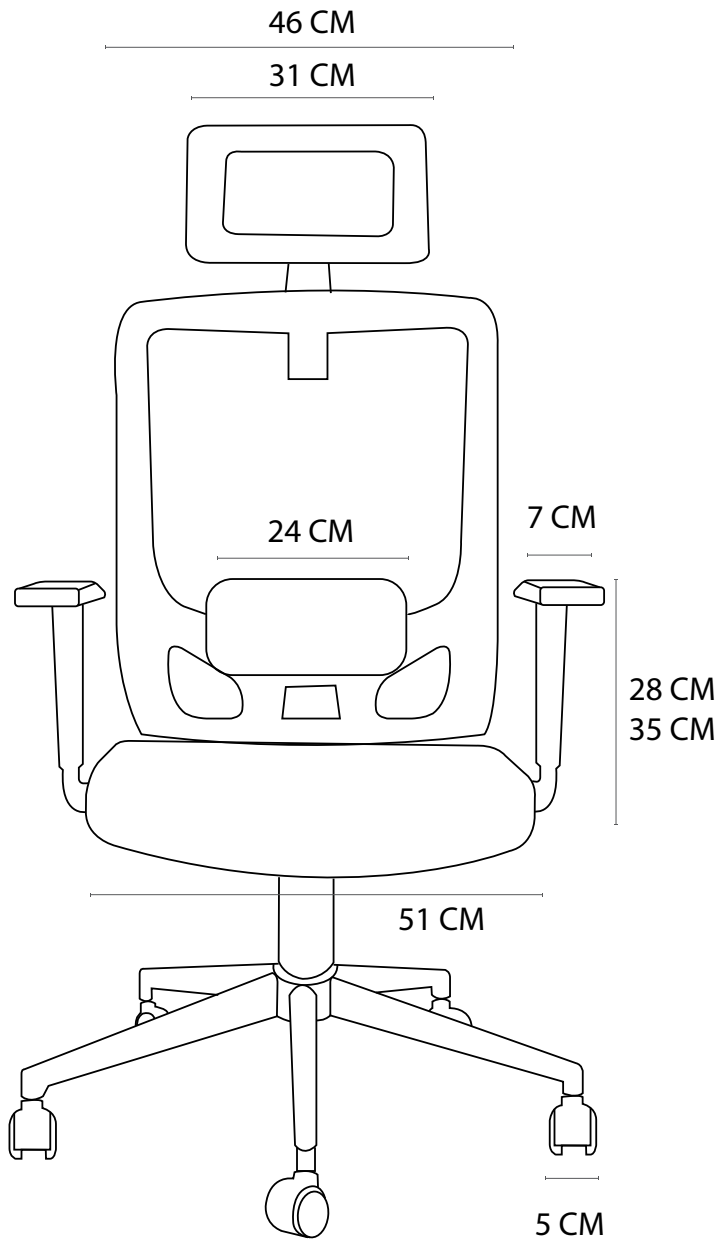



La espuma inyectada tiene gran **capacidad aislante** la cuál evita la propagación del fuego



Silla con materiales de alta resistencia que soportan hasta **130 kg**



Tela del asiento que **repele el agua**. Malla del espaldar de alta resistencia **transpirable**.



Certificación BIFMA establece estándares para el desempeño de la estabilidad, resistencia y fatiga del mobiliario de oficina



PIMENTO

SILLA EJECUTIVA

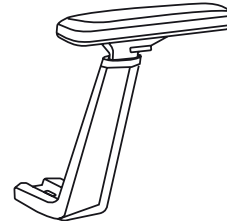

Brazos PREMIUM ajustables en altura, profundidad y rotación.

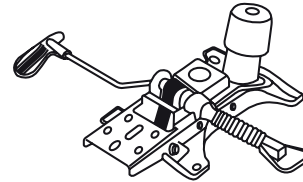

Mecánismo de dos palancas para ajuste al altura en inclinación del espaldar con sistema sincro que permite un movimiento coordinado del asiento y del respaldo con bloqueo y antirretorno de seguridad.

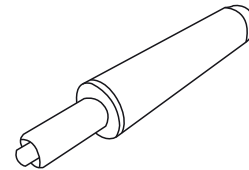

Pistón neumático cromado permite que una silla giratoria de oficina pueda subir y bajar

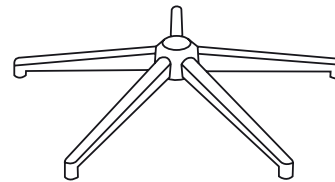

Base cromada de 5 puntas de apoyo de 320mm de radio

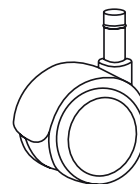

Ruedas de nylon con recubrimiento de poliuretano para piso duro de alta resistencia



Gestión de Seguridad y Salud en el Trabajo (SG-SST)

1

El **apoyo lumbar ajustable en altura y profundidad** permite mantener la posición funcional de la columna vertebral conservando las curvas fisiológicas.

2

Los **reposabrazos ajustables** permiten el reposo del sistema muscular del cuello y de los hombros adecuándose a diferentes medidas.

3

El **asiento** no genera una compresión en ningún punto que impida el flujo de sangre que circula por las extremidades inferiores.



PIMÉNTO
SILLA EJECUTIVA

