



TR | 2022

[www.winkel.com.tr](http://www.winkel.com.tr)



## HAKKIMIZDA

*Otomotiv sektöründe faaliyet gösteren müşterilerimize yüksek kaliteli ürünler ve profesyonel çözümler sunuyoruz. Otomotiv üreticilerinin yetkili servisleri, özel servisler, motosiklet servisleri, akaryakıt istasyonları, kaporta atölyeleri, boyahaneler, hızlı tamir atölyeleri, oto cam atölyeleri, oto elektrikçiler, araç bakım ve modifiye servisleri, araç filosu*

*bakım atölyeleri, otomobil galerileri, araç kiralama şirketleri gibi çok geniş bir müşteri kitlesine hitap ediyoruz.*

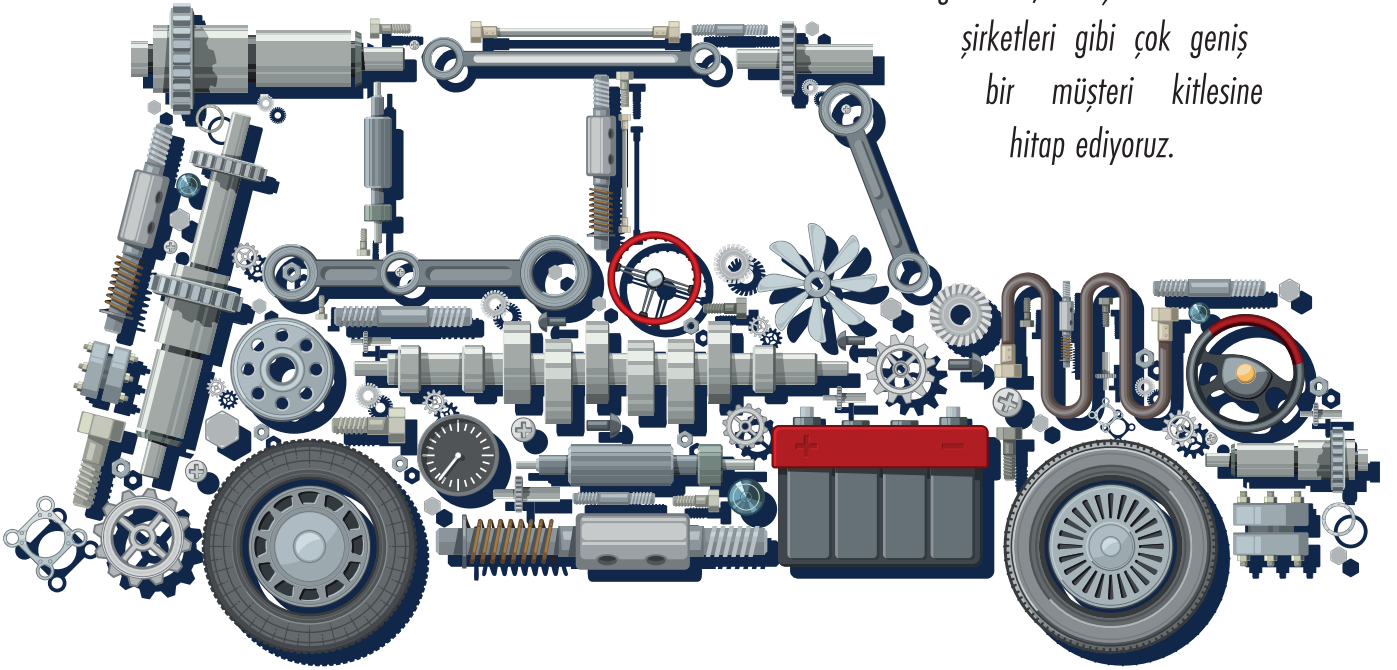

[www.winkel.com.tr](http://www.winkel.com.tr)



4.

## **MEKANİK ÜRÜNLER**

-VİDA SABİTLEYİCİLER - DİŞLİ SIZDIRMAZLIKLAR - RULMAN SABİTLEYİCİLER  
-YÜZEY SIZDIRMAZLIKLAR - SİLİKON SIZDIRMAZLIKLAR

13.

## **ACİL TAMİR ÜRÜNLERİ VE HIZLI YAPIŞTIRICILAR**

-EPOKSİ & YAPISAL YAPIŞTIRICILAR - HIZLI YAPIŞTIRICILAR

20.

## **TEMİZLEYİCİ VE YÜZEY HAZIRLAMA ÜRÜNLERİ**

-PARÇA, YÜZEY VE EL TEMİZLEYİCİLER

24.

## **YAĞLAYICILAR VE ÖZEL ÜRÜNLER**

-YAĞLAYICILAR - GRESLER - PAS ÇÖZÜCÜLER & TESPİT ÜRÜNLERİ  
-ÖZEL AMAÇLI ÜRÜNLER - KENETLEME ÖNLEYİCİLER

33.

## **KATKILAR VE SİSTEM TEMİZLEYİCİLER**

-KATKILAR - SİSTEM TEMİZLEYİCİLER

40.

## **ARAÇ BAKIM VE KOZMETİK ÜRÜNLER**

-PASTA - CİLA - ARAÇ İÇİ KOKU - CAM SABUNU

46.

## **GÖVDE TAMİR VE CAM YAPIŞTIRMA ÜRÜNLERİ**

-ELASTİK SIZDIRMAZLIK - METAL KAPLAMA & KORUMA SPREYLERİ - CAM YAPIŞTIRMA

50.

## **SPREY BOYALAR**

-AKRİLİK SPREY BOYA - ÖZEL EFEKT BOYALAR



# MEKANİK TAMİR ÜRÜNLERİ

SABİTLEME - SIZDIRMAZLIK

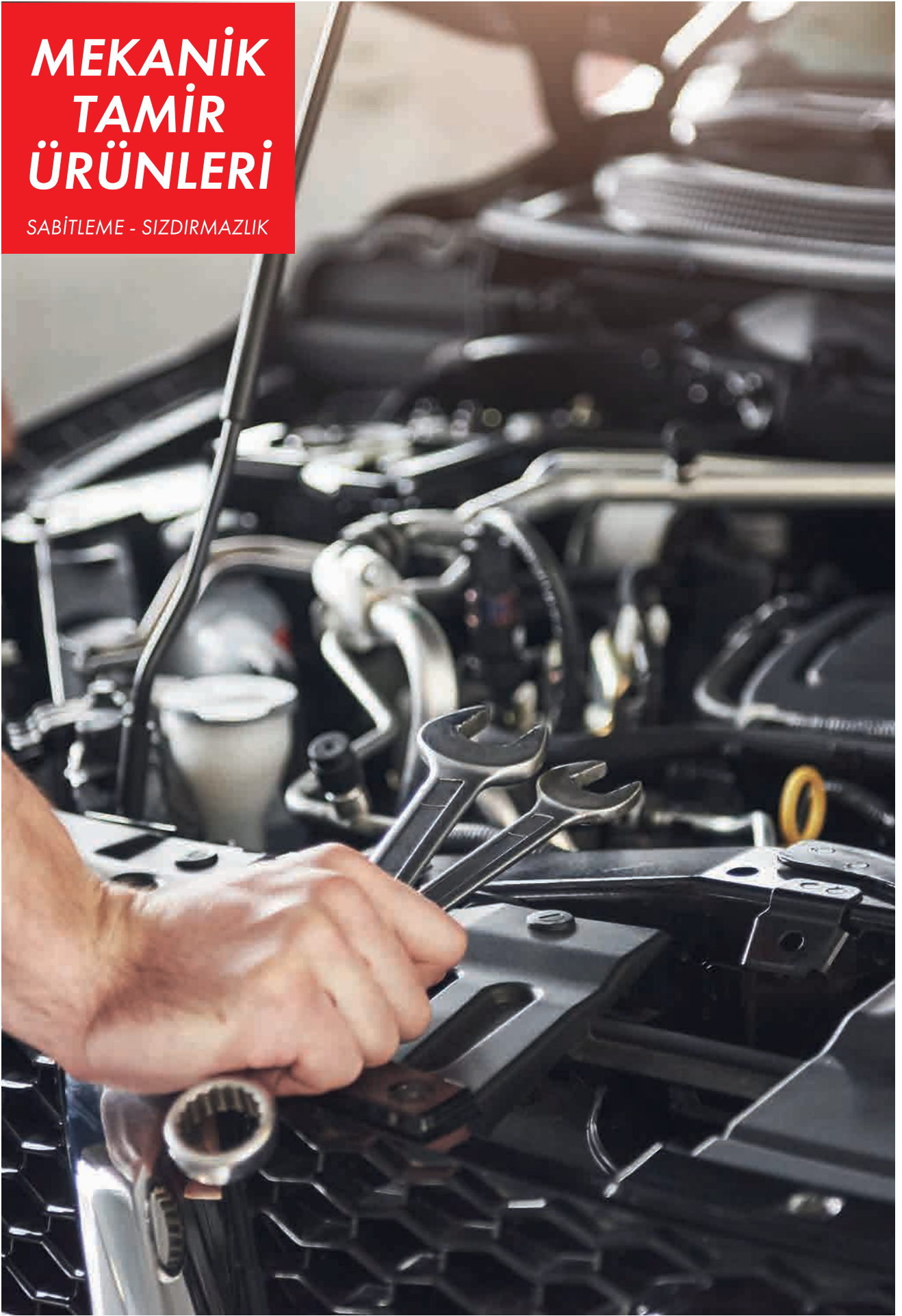



### WINKEL PRO 2W43

Her türlü civata bağlantısının sabitlenmesi ve sızdırmazlığı için geliştirilmiş orta mukavemetli bir yapıştırıcı üründür. Ürün metal bağlantılar arasına uygulandığında ve havasız ortamda reaksiyona girerek küreşir. Demir içeren metallerde, sarı, pirinç ve alaşımlarında daha hızlı reaksiyona girer. Titreşime, yağa ve 180°C'ye kadar sıcaklığa karşı dirence sahiptir. Gerekliğinde standart el aletleriyle sökülebilir.

**Renk:** Mavi

**Mukavemet:** Orta

**Fonksiyonel Mukavemet:** 3-6 Saat

**Tavsiye Edilen Ø Ölçüsü:** M36

**Boşluk Doldurma Kapasitesi:** 0,25 mm max

**Sökülme Torku:** 20-30 Nm.

**Sıcaklık Dayanımı:** -55°C +180°C

**Birim :** 10 ml  
**Kutu :** 30 Adet  
**Art. No. :** 20318

**Birim :** 50 ml  
**Kutu :** 10 Adet  
**Art. No. :** 20303

**Birim :** 250 ml  
**Kutu :** 10 Adet  
**Art. No. :** 20304



### WINKEL W223 243

Gerekliğinde standart el aletleri ile sökülebilir. Genel amaçlı olduğundan pek çok bağlantıda kullanılabilir. Sabitlemenin yanısıra sızdırmazlık sağlar.

**Renk:** Mavi

**Mukavemet:** Orta

**Fonksiyonel Mukavemet:** 1-3 Saat

**Tavsiye Edilen Ø Ölçüsü:** M36

**Boşluk Doldurma Kapasitesi:** 0,25 mm max

**Sökülme Torku:** 18-25 Nm.

**Sıcaklık Dayanımı:** -55°C +180°C

**Birim :** 50 ml  
**Kutu :** 20 Adet  
**Art. No. :** W223 243-50P



### WINKEL PRO 2W701

Metal vidaların sabitlenmesi ve sızdırmazlığı için geliştirilmiş, yağa dayanıklı ve yüksek mukavemetli bir yapıştırıcı üründür. Ürün metal bağlantılar arasına uygulandığında ve havasız ortamda reaksiyona girerek küreşir. 180°C'ye kadar sıcaklığa karşı dirence sahiptir. Saplama civataların, rulman yataklarının sökülmeden sabitlenmesini sağlar. Özellikle ağır yüke maruz kalan vida bağlantıları için idealdir. Hafif kirliliği de kullanılabilir.

**Renk:** Yeşil

**Mukavemet:** Yüksek

**Fonksiyonel Mukavemet:** 3-6 Saat

**Tavsiye Edilen Ø Ölçüsü:** M20

**Boşluk Doldurma Kapasitesi:** 0,35 mm max

**Sökülme Torku:** 30-45 Nm

**Sıcaklık Dayanımı:** -55°C +180°C

**Birim :** 10 ml  
**Kutu :** 30 Adet  
**Art. No. :** 20319

**Birim :** 50 ml  
**Kutu :** 10 Adet  
**Art. No. :** 20306

**Birim :** 250 ml  
**Kutu :** 10 Adet  
**Art. No. :** 20307



### WINKEL W230 270/1

Sökülmesi istenmeyen bağlantı parçaları için idealdir. Gerekliğinde ısı işlemi ile sökülebilir. Sabitlemenin yanısıra sızdırmazlık sağlar.

**Renk:** Yeşil

**Mukavemet:** Yüksek

**Fonksiyonel Mukavemet:** 3-6 Saat

**Tavsiye Edilen Ø Ölçüsü:** M20

**Boşluk Doldurma Kapasitesi:** 0,35 mm max

**Sökülme Torku:** 30-45 Nm.

**Sıcaklık Dayanımı:** -55°C +180°C

**Birim :** 50 ml  
**Kutu :** 20 Adet  
**Art. No. :** W230 270-50P



**WINKEL PRO 5W11**

Paralel ve konik dişliler ve kombinasyonları için geliştirilmiş, düşük mukavemetli, tiksotropik bir dişli sızdırmazlık ürünüdür. Orta seviyede mekanik dirence sahiptir. Ürün metal dişliler arasına uygulandığında ve havasız ortamda reaksiyona girerek kürleşir. Su, basınçlı hava, gaz, benzin, LPG ve ayrıca özel ve endüstriyel bitkilerden elde edilen kimyasal ürünlere karşı sızdırmazlık sağlar.

**Renk:** Beyaz  
**Mukavemet:** Düşük  
**Fonksiyonel Mukavemet:** 3-6 Saat  
**Tavsiye Edilen Ø Ölçüsü:** M26  
**Boşluk Doldurma Kapasitesi:** 0,35 mm max  
**Sökülme Torku:** 15-25 Nm.  
**Sıcaklık Dayanımı:** -55°C +180°C

**Birim :** 50 ml  
**Kutu :** 10 Adet  
**Art. No. :** 20400

**Birim :** 250 ml  
**Kutu :** 10 Adet  
**Art. No. :** 20401

**WINKEL W610 511**

Keten, PTFE ve katı contaların yerine kullanılabilir. Montaj sonrası hizalama imkanı sağlar. Korozyonu önler, sızdırmazlık sağlar.

**Renk:** Beyaz  
**Mukavemet:** Düşük  
**Fonksiyonel Mukavemet:** 1-3 Saat  
**Tavsiye Edilen Ø Ölçüsü:** M80  
**Boşluk Doldurma Kapasitesi:** 0,20 mm max  
**Sökülme Torku:** 06-10 Nm.  
**Sıcaklık Dayanımı:** -50°C +180°C

**Birim :** 50 ml  
**Kutu :** 20 Adet  
**Art. No. :** W610 511-50

**WINKEL PRO 5W42**

Hidrolik ve pnömatik sistemlerdeki dişli bağlantılar için geliştirilmiş, orta mukavemetli bir sızdırmazlık ürünüdür. Ürün metal dişliler arasına uygulandığında ve havasız ortamda reaksiyona girerek kürleşir. Su, basınçlı hava, gaz, benzin, LPG ve ayrıca özel ve endüstriyel tesislerde kullanılan kimyasal ürünlere karşı sızdırmazlık sağlar. 180°C'ye kadar sıcaklığa karşı yüksek dirence sahiptir.

**Renk:** Kahverengi  
**Mukavemet:** Orta  
**Fonksiyonel Mukavemet:** 3-6 Saat  
**Tavsiye Edilen Ø Ölçüsü:** M26  
**Boşluk Doldurma Kapasitesi:** 0,15 mm max  
**Sökülme Torku:** -  
**Sıcaklık Dayanımı:** -55°C +180°C

**Birim :** 50 ml  
**Kutu :** 10 Adet  
**Art. No. :** 20409

**Birim :** 250 ml  
**Kutu :** 10 Adet  
**Art. No. :** 20410

**WINKEL W610 542**

Hidrolik & pnömatik sistemlerdeki dişli bağlantılar için geliştirilmiştir. İnce ve paralel boşluklara nüfuz kabiliyeti iyidir. Korozyonu önler, sızdırmazlık sağlar.

**Renk:** Kırmızı  
**Mukavemet:** Orta  
**Fonksiyonel Mukavemet:** 1-3 Saat  
**Tavsiye Edilen Ø Ölçüsü:** M20  
**Boşluk Doldurma Kapasitesi:** 0,15 mm max  
**Sökülme Torku:** 18-24 Nm  
**Sıcaklık Dayanımı:** -50°C +150°C

**Birim :** 50 ml  
**Kutu :** 20 Adet  
**Art. No. :** W620 542-50P

### WINKEL PRO 5W77

Paralel ve konik dişliler ve kombinasyonları için geliştirilmiş, orta mukavemetli dişli sızdırmazlık ürünüdür. Ürün metal dişliler arasına uygulandığında ve havasız ortamda reaksiyona girerek küreleşir. +180°C'ye kadar sıcaklık direncine sahiptir. Keten, PTFE gibi geleneksel malzemelerin aksine güvenilir sızdırmazlık sağlar.

**Renk:** Sarı

**Mukavemet:** Orta

**Fonksiyonel Mukavemet:** 3-6 Saat

**Tavsiye Edilen Ø Ölçüsü:** M80

**Boşluk Doldurma Kapasitesi:** 0,35 mm max

**Sökülme Torku:** 20-30 Nm.

**Sıcaklık Dayanımı:** -55°C +180°C

**Birim :** 50 ml  
**Kutu :** 10 Adet  
**Art. No. :** 20403

**Birim :** 250 ml  
**Kutu :** 10 Adet  
**Art. No. :** 20404



### WINKEL W628 577

Keten, PTFE ve katı contaların yerine kullanılabilir. Boru dişli bağlantılarında yüksek kalitede sızdırmazlık sağlar. Korozyonu önler.

**Renk:** Sarı

**Mukavemet:** Orta-Yüksek

**Fonksiyonel Mukavemet:** 1-3 Saat

**Tavsiye Edilen Ø Ölçüsü:** M80

**Boşluk Doldurma Kapasitesi:** 0,35 mm max

**Sökülme Torku:** 27-32 Nm.

**Sıcaklık Dayanımı:** -50°C +150°C

**Birim :** 50 ml  
**Kutu :** 20 Adet  
**Art. No. :** W628 577-50P



### WINKEL PRO 5W72

Paralel ve konik dişliler ve kombinasyonları için geliştirilmiş, düşük mukavemetli, tiksotropik bir dişli sızdırmazlık ürünüdür. Orta seviyede mekanik dirence sahiptir. Ürün metal dişliler arasına uygulandığında ve havasız ortamda reaksiyona girerek küreleşir. Su, basınçlı hava, gaz, benzin, LPG ve ayrıca özel ve endüstriyel bitkilerden elde edilen kimyasal ürünlere karşı sızdırmazlık sağlar.

**Renk:** Beyaz

**Mukavemet:** Düşük

**Fonksiyonel Mukavemet:** 1-3 Saat

**Tavsiye Edilen Ø Ölçüsü:** M80

**Boşluk Doldurma Kapasitesi:** -

**Sökülme Torku:** 5-15 Nm.

**Sıcaklık Dayanımı:** -55°C +180°C

**Birim :** 50 ml  
**Kutu :** 10 Adet  
**Art. No. :** 20406





**WINKEL PRO 6W38**

Özellikle statik kesme mukavemeti ve dinamik yüklere maruz kalan her türlü silindirik bağlantı için geliştirilmiş, hızlı kürleşen, yüksek mukavemetli bir kenetleyicidir. Ürün metal bağlantılar arasına uygulandığında ve havasız ortamda reaksiyona girerek kürleşir. 180°C'ye kadar sıcaklığa karşı dirence sahiptir. Dişli çarkları, kasnakları ve rotor bağlantılarını yapıştırmak için yaygın kullanılır.

**Renk:** Yeşil  
**Mukavemet:** Yüksek  
**Fonksiyonel Mukavemet:** 1-3 Saat  
**Tavsiye Edilen Ø Ölçüsü:** M36  
**Boşluk Doldurma Kapasitesi:** 0,30 mm max  
**Sökülme Torku:** 20-35 Nm.  
**Sıcaklık Dayanımı:** -55°C +180°C

**Birim :** 50 ml  
**Kutu :** 10 Adet  
**Art. No. :** 20603

**Birim :** 250 ml  
**Kutu :** 10 Adet  
**Art. No. :** 20604

**WINKEL W 336 638**

Sökülmesi istenmeyen silindirik bağlantılar için idealdir. Gerekliğinde ısı işlemi ile sökülebilir. %100 yüzey teması sağladığından yük aktarım kapasitesi iyileştirir.

**Renk:** Yeşil  
**Mukavemet:** Yüksek  
**Fonksiyonel Mukavemet:** 1-3 Saat  
**Tavsiye Edilen Ø Ölçüsü:** -  
**Boşluk Doldurma Kapasitesi:** 0,30 mm max  
**Sökülme Torku:** 30-40 Nm.  
**Sıcaklık Dayanımı:** -50°C +150°C

**Birim :** 50 ml  
**Kutu :** 20 Adet  
**Art. No. :** W338 638-50P

**WINKEL PRO 6W41**

Silindirik bağlantılar için geliştirilmiş, orta mukavemetli geleneksel bir kenetleyicidir. Ürün metal bağlantılar arasına uygulandığında ve havasız ortamda reaksiyona girerek kürleşir. Sık sökülüp takılması gereken rulmanların, burç yataklarının ve döner aksamların dişli çarklara sabitlenmesinde yaygın kullanılır.

**Renk:** Sarı  
**Mukavemet:** Orta  
**Fonksiyonel Mukavemet:** 4-8 Saat  
**Tavsiye Edilen Ø Ölçüsü:** M36  
**Boşluk Doldurma Kapasitesi:** 0,20 mm max  
**Sökülme Torku:** 10-20 Nm  
**Sıcaklık Dayanımı:** -55°C +180°C

**Birim :** 50 ml  
**Kutu :** 10 Adet  
**Art. No. :** 20606

**Birim :** 250 ml  
**Kutu :** 10 Adet  
**Art. No. :** 20607

**WINKEL PRO 6W48**

Silindirik bağlantıların sabitlenmesini mümkün kılan yüksek mukavemetli bir kenetleyicidir. Hafif yağlı yüzeylerde kullanılabilir. Ürün metal bağlantılar arasına uygulandığında ve havasız ortamda reaksiyona girerek kürleşir. 180°C'ye kadar sıcaklığa karşı dirence sahiptir. Normal gevşetilmesi gerekmeyen saplama avatalarını, rulman yatakları ve makaralı rulmanları sabitlet. Aşırı yüke maruz kalan vida bağlantıları için özellikle uygundur.

**Renk:** Yeşil  
**Mukavemet:** Yüksek  
**Fonksiyonel Mukavemet:** 1-3 Saat  
**Tavsiye Edilen Ø Ölçüsü:** M20  
**Boşluk Doldurma Kapasitesi:** 0,25 mm max  
**Sökülme Torku:** 40-50 Nm  
**Sıcaklık Dayanımı:** -55°C +180°C

**Birim :** 50 ml  
**Kutu :** 10 Adet  
**Art. No. :** 20609

**Birim :** 250 ml  
**Kutu :** 10 Adet  
**Art. No. :** 20610



### WINKEL PRO 5W74

Metal dişlilerin ve flanşların sızdırmazlığı için geliştirilmiş, orta mukavemetli tiksotropik bir yüzey contalama ürünüdür. Ürün metal dişliler arasına uygulandığında ve havasız ortamda reaksiyona girerek kürleşir. Fabrika ve atölyelerde kapaklar, flanşlar ve pompa gövdelerinin su, basınçlı hava, gaz, LPG ve benzine karşı sızdırmazlığı için yaygın kullanılır; her tür flanş contasının yerini alabilir. 180°C'ye kadar sıcaklığa karşı yüksek direncine sahiptir.

**Renk:** Turuncu

**Mukavemet:** Orta

**Fonksiyonel Mukavemet:** 3-6 Saat

**Tavsiye Edilen Ø Ölçüsü:** M80

**Boşluk Doldurma Kapasitesi:** 0,35 mm max

**Sökülme Torku:** 10-15 Nm.

**Sıcaklık Dayanımı:** -55°C +180°C

**Birim :** 50 ml

**Kutu :** 10 Adet

**Art. No. :** 20500

**Birim :** 250 ml

**Kutu :** 10 Adet

**Art. No. :** 20501



### WINKEL W626 574

Genel amaçlı contalama malzemesidir. Yüzeylerde hassas işleme yapılmadan da kullanılabilir.

**Renk:** Turuncu

**Mukavemet:** Orta

**Fonksiyonel Mukavemet:** 1-3 Saat

**Tavsiye Edilen Ø Ölçüsü:** -

**Boşluk Doldurma Kapasitesi:** 0,35 mm max

**Sökülme Torku:** 17-24 Nm.

**Sıcaklık Dayanımı:** -50°C +150°C

**Birim :** 50 ml

**Kutu :** 20 Adet

**Art. No. :** W626 574-50P

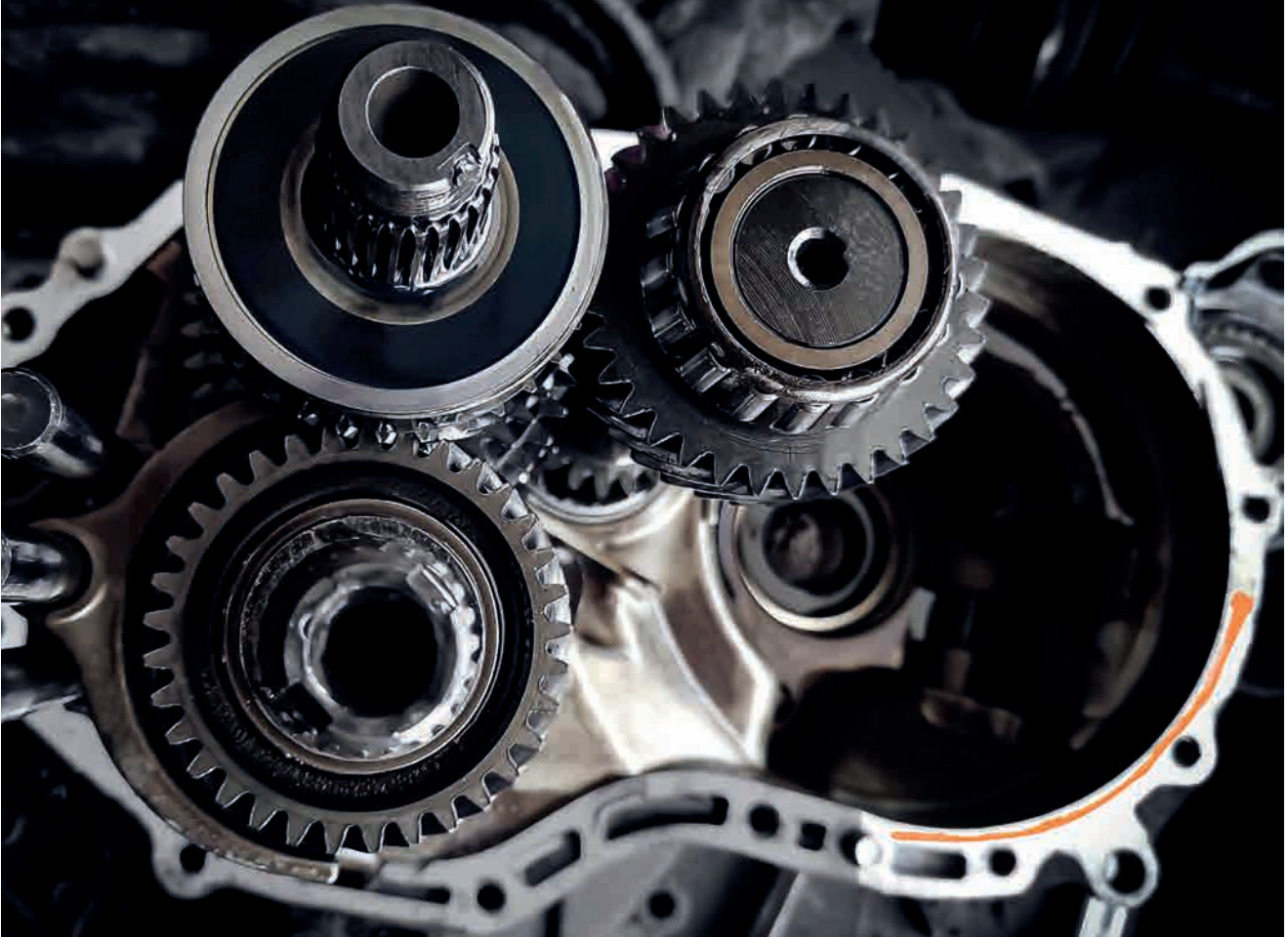

**WINKEL PRO 5W18**

Rijit flanş bağlantıları için geliştirilmiş, orta mukavemetli sızdırmazlık ve contalama ürünüdür. Anlık düşük basınca maruziyette yüksek sızdırmazlık sağlar. Ürün metal dişliler arasına uygulandığında ve havasız ortamda reaksiyona girerek küreşir. Başta alüminyum flanşlar olmak üzere farklı metal malzeme kombinasyonları sızdırmazlığında yaygın kullanılır. Dikey yüzeyler ve baş üstü uygulamalar için uygundur. 180°C'ye kadar sıcaklık direncine sahiptir.

**Renk:** Kırmızı  
**Mukavemet:** Orta  
**Fonksiyonel Mukavemet:** 3-6 Saat  
**Tavsiye Edilen Ø Ölçüsü:** M80  
**Boşluk Doldurma Kapasitesi:** 0,35mm max.  
**Sökülme Torku:** 21,2 Nm.  
**Sıcaklık Dayanımı:** -55°C +180°C

**Birim :** 50 ml  
**Kutu :** 10 Adet  
**Art. No. :** 20503

**Birim :** 300 ml  
**Kutu :** 10 Adet  
**Art. No. :** 20504

**WINKEL W628 518**

Özellikle yağa karşı flanşlarda sızdırmazlık sağlar.



**Renk:** Kırmızı  
**Mukavemet:** Orta-Yüksek  
**Fonksiyonel Mukavemet:** 1-3 Saat  
**Tavsiye Edilen Ø Ölçüsü:** -  
**Boşluk Doldurma Kapasitesi:** 0,35 mm max  
**Sökülme Torku:** 20-27 Nm.  
**Sıcaklık Dayanımı:** -50°C +150°C

**Birim :** 50 ml  
**Kutu :** 20 Adet  
**Art. No. :** W628 518-50P

**WINKEL PRO 5W10**

Flanş bağlantıları için geliştirilmiş, yüksek mukavemetli sızdırmazlık ve contalama ürünüdür. Ürün metal dişliler arasına uygulandığında ve havasız ortamda reaksiyona girerek küreşir. Şanzıman kutusu, pompalar vb üzerindeki flanş bağlantılarında katı contaların yerine geçer. Darbe ve titreşime karşı dayanıklıdır. Su, gaz, benzin, yağ, LPG ve ayrıca teknik kimyasallara karşı sızdırmazlık sağlar. 180°C'ye kadar sıcaklık direncine sahiptir.

**Renk:** Pembe  
**Mukavemet:** Yüksek  
**Fonksiyonel Mukavemet:** 3-6 Saat  
**Tavsiye Edilen Ø Ölçüsü:** M56  
**Boşluk Doldurma Kapasitesi:** 0,25 mm max  
**Sökülme Torku:** 5-10 Nm  
**Sıcaklık Dayanımı:** -55°C +180°C

**Birim :** 50 ml  
**Kutu :** 10 Adet  
**Art. No. :** 20506

**Birim :** 250 ml  
**Kutu :** 10 Adet  
**Art. No. :** 20507

**WINKEL PRO ANAEROBİK AKTİVATOR**

Winkel PRO Anaerobik Yapıştırıcıların küreşme hızını artırmak için formüle edilmiş sprey formu bir üründür. Yapıştırıcının etkinliğini artırır ve zamandan tasarruf sağlar. Yapıştırmanın ilk mukavemete ulaşmasını (anaerobik yapıştırıcının türüne, doldurulacak boşluğun boyutuna ve oda sıcaklığına bağlı olarak) yaklaşık 20-120 saniye arası hızlandırır. Özellikle yapıştırılması güç olan pasif metallerde kullanımı idealdir. Olumsuz çalışma koşullarında yapıştırıcıdan optimum fayda sağlamak için kullanımı tavsiye edilir.

**Birim :** 200 ml  
**Kutu :** 12 Adet  
**Art. No. :** 20700





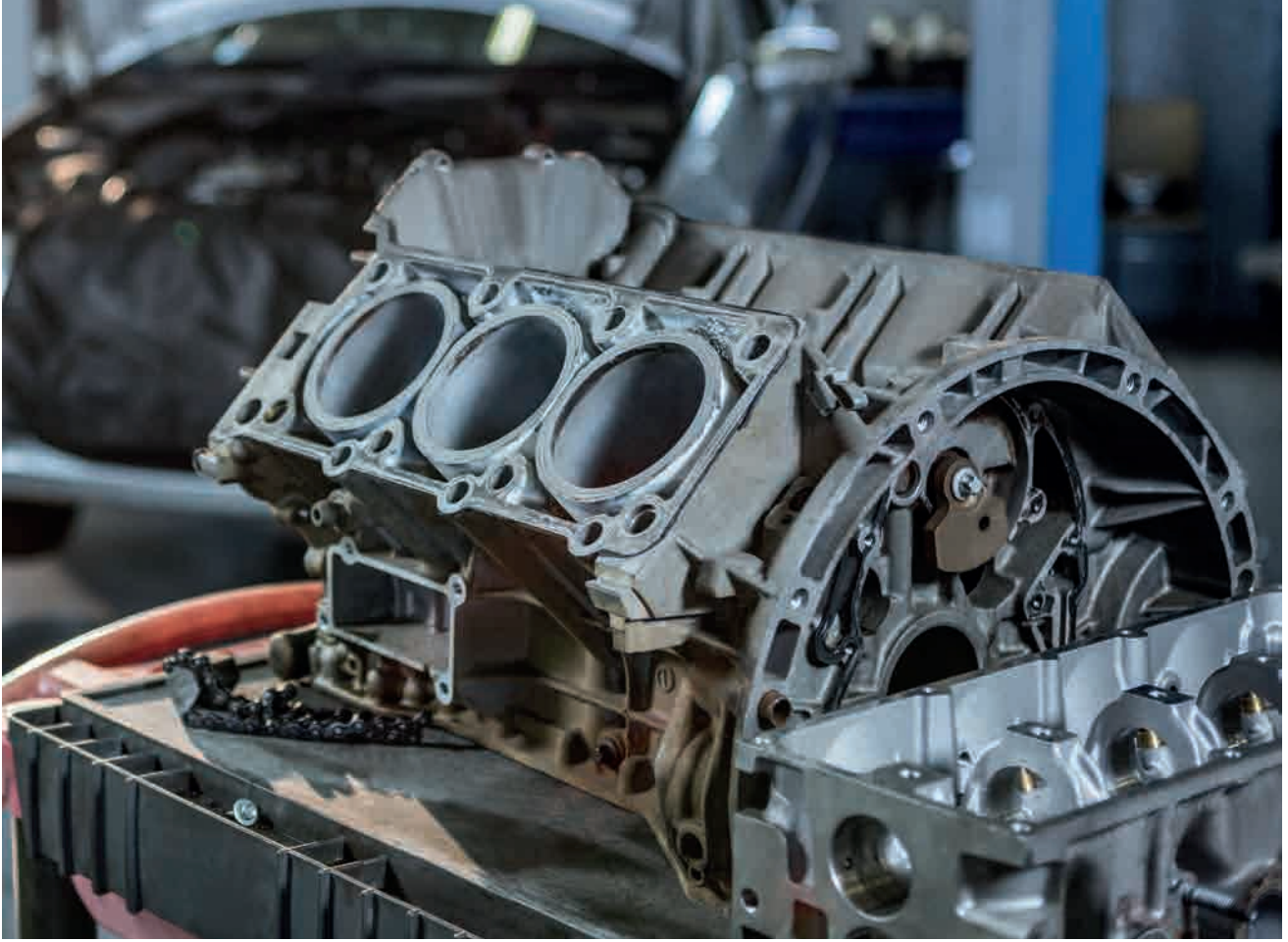

### GASKET PLUS SIVI CONTA - OKSİM

Esnek flanş bağlantılarında yüksek sıcaklık ve boşluk doldurma özelliğine sahip, yağ toleransı yüksek, sızdırmazlık silikon sıvı conta. Motor bloğu, şanzıman ve diferansiyel bağlantıları vs. kullanımı için uygundur. Motor bloğu, şanzıman, diferansiyel, yağ karteri, zamanlama zincir kapağı, emme manifoldu gibi bir çok alanın sızdırmazlığı için kullanılabilir. Kokusu az ve korozyon yapmaz. 200 ml ambalajı sayesinde ergonomik kullanım ve uzun raf ömrü sağlar.

**Birim:** 70 ml  
**Kutu :** 30 Adet  
**Renk :** Siyah  
**Art. No. :** W 200 502-0

**Birim:** 200 ml  
**Kutu :** 12 Adet  
**Renk :** Siyah  
**Art. No. :** W 200 504-0

**Birim:** 200 ml  
**Kutu :** 12 Adet  
**Renk :** Gri  
**Art. No. :** W 200 505-0



### RTV SİLİKON SIVI CONTA - ASETOKSİ

Flanş bağlantılarında yüksek sıcaklık ve boşluk doldurma özelliğine sahip sızdırmazlık silikon sıvı conta. Motor bloğu, karter bağlantıları, aks boşlukları vs. kullanımı için uygundur.

**Birim:** 70 ml  
**Kutu :** 30 Adet  
**Renk :** Siyah  
**Art. No. :** W 200 502

**Birim:** 200 ml  
**Kutu :** 12 Adet  
**Renk :** Siyah  
**Art. No. :** W 200 504

**Birim:** 200 ml  
**Kutu :** 12 Adet  
**Renk :** Gri  
**Art. No. :** W 200 505

**Birim:** 200 ml  
**Kutu :** 12 Adet  
**Renk :** Kırmızı  
**Art. No. :** W 200 506



**RTV YÜKSEK ISI SİLİKON**

Tek bileşenli, nemle kürleşen, yüksek sıcaklığa dayanıklı asetoksi bazlı yapıştırma ve sızdırmazlık silikonudur. %100 silikon polimerdir. Yüksek mukavemetlidir. Solvent içermez. ISO 11600-F&G - 25 LM'e uygundur. Ozona, UV ışınlarına dayanıklıdır. 255°C'ye kadar (kısa süreli 285°C) yüksek sıcaklık dayanımına sahiptir. Alüminyum, cam, seramik, fayans gibi gözeneksiz yüzeyler için idealdir.

**Birim:** 280 ml  
**Kutu :** 25 Adet  
**Renk :** Kırmızı  
**Art. No. :** W 160 254

**YÜKSEK ISI SİLİKON**

Oksim bazlı, yüksek sıcaklığa dayanıklı yapıştırma ve sızdırmazlık silikonudur. Uygulandığı malzemelere çok iyi tutunarak yüksek kalitede kalıcı elastik bir conta oluşturur. Benzin/dizel yakıtlara, yağlara, gres, su ve deniz suyuna, UV ışınlarına ve ozona mükemmel dayanım gösterir. Motor blok sızdırmazlığında, karter bağlantılarında ve tüm flanşlarda, şanzıman, akslar, klima ve ısıtma cihazlarında, fırın bölmelerinde, seramik ocaklarda kullanımı idealdir.

**Birim:** 310 ml  
**Kutu :** 20 Adet  
**Renk :** Siyah  
**Art. No. :** W160 255

**HYLOMAR**

Hylomar teknik olarak geliştirilmiş, kalıcı, plastik polyester-üretan esaslı sızdırmazlık macunudur. Hylomar, tüm endüstriyel yakıtlar, yağlar, su ve tuzlu su, hava, türbin ve pistonlu motor yanma ürünleri, su, su / glikol ve metanol harmanları, petrol ve sentetik ester bazlı yağlama yağları, dizel ve gazyağı sıvıları dahil olmak üzere çok çeşitli sıvılara (Avtur ve Avcat) ayrıca florokarbon soğutucuları karşı dayanıklıdır. Ürün metalden metale ve plastikten plastiğe etkilidir. Sızdırmazlık yüzeylerini ve dişli parçaları sızdırmaz hale getirmek için kullanılır. Bazı Kullanım Alanları: Su ve yağ pompaları, yağ tavaları, contalar, motor manifoldları, cihaz muayene kapakları, silindir başlıkları v.b. alanlarda kullanılabilir.

**Birim:** 80 ml  
**Kutu :** 10 Adet  
**Art. No. :** W200 073

**EGZOZ MONTAJ PASTASI**

Isıyla dayanıklı dolgu içeren su bazlı montaj pastası. Özellikle otomotivde ve genel endüstriyel uygulamalardaki egzoz sistemlerinin montajı için geliştirilmiştir. Isıyla kuruyan mekanizmaya sahiptir. Uygulandıktan sonra motor çalıştırılarak egzoz sıcaklığıyla kuruması hızlandırılır. Tamamen sertleştikten sonra karbonmonoksit ve diğer tehlikeli egzoz buharlarına karşı mükemmel sızdırmazlık sağlar.  
Isı Dayanımı: 1000°C

**Birim:** 130 ml  
**Kutu :** 72 Adet  
**Art. No. :** W130 158



# ACIL TAMİR ÜRÜNLERİ & HIZLI YAPIŞTIRICILAR

EPOKSİ & YAPISAL YAPIŞTIRICILAR





**WINKEL PRO 5 MINUTE CLEAR EPOXY**

5 dakikada ilk tutuşunu yapan ve bir saat içinde fonksiyonel mukavemetine ulaşan, hızlı sertleşen bir epoksidir. Dolgu maddesi ve solvent içermez. Üstün yapışma özelliklerine, yüksek kimyasal dirence sahiptir ve uzun süre suya daldırılmış pozisyonda çalışmaya uygundur. Metaller, fibreglas, cam, porselen ve beton gibi çok çeşitli malzemelere güçlü bağlanır, çok amaçlı araç onarımları için ideal kullanım sağlar.

**Birim:** 28,4 g  
**Kutu :** 14 Adet  
**Art. No. :** 20061

**Birim:** 500 g  
**Kutu :** 1 Adet  
**Art. No. :** 20062

**WINPOX**

İki bileşenli, sarı renkli metilmetakrilat yapıştırıcı. Plastikler ve metaller için yüksek mukavemetli yapıştırıcıdır. Hava şartlarına dirençlidir. Araçların tampon tamiri, tampon kulaklarında ve far ayaklarını yapıştırmada kullanılabilir. Hızlı ve güçlü yapışma sağlar. Metaller, fibreglas, cam, porselen gibi çok çeşitli malzemelere güçlü bağlanır, çok amaçlı araç tamiri yapıştırmaları için ideal kullanım sağlar.

\*Uygulama tabancası ve karıştırıcı uç ile kullanılır.

**Birim:** 25 ml  
**Kutu :** 14 Adet  
**Art. No. :** W200 001

**Birim:** 50 ml  
**Kutu :** 12 Adet  
**Art. No. :** W200 002

**Birim:** 400 ml  
**Kutu :** 20 Adet  
**Art. No. :** W200 003

**WINPOLY**

WINPOLY darbeye dayanıklı, iki bileşenli özel bir yapısal yapıştırıcıdır. Solvent içermez. Polipropilen (PP), polietilen (PE), Teflon®, EPDM (etilen propilen dien monomer) gibi yapıştırılması zor yüzeyleri/metalleri ve düşük yüzey enerjili plastikleri yapıştırmak için kullanılır. WINPOLY, hibrit akrilat bazlı yüksek kaliteli formülasyonu sayesinde nem ve kimyasallara karşı mükemmel bir dirence sahiptir. Otomotiv yan sanayi, hassas mekanik, elektronik, optik gibi alanlarda, ayrıca cam yapıştırmada veya yapısal parçaların montaj ve sabitlenmesinde PE ve PP gibi yapışması zor yüzeylerde kullanılmaktadır.

**Birim:** 37 ml  
**Kutu :** 12 Adet  
**Art. No. :** W200 125

**WINKEL PRO METAL MIX 5 MINUTE**

Bakım ve onarım uygulamaları için geliştirilmiş, yüksek viskoziteli, metal dolgulu, iki bileşenli epoksi yapıştırıcıdır. Solvent içermez. Formülasyonundaki yüksek metal içeriği (%70) sayesinde metal parçaların acil tamiri için idealdir. Kalıplanabilir, model yapımında kullanılabilir. Sertleştikten sonra çekme oranı çok düşük olduğundan büyük/geniş alanların tamiri için uygundur. Dikey yüzeylerdeki hasarların kolaylıkla onarılmasını sağlar. Sertleştikten sonra, delinebilir, tesviye edilebilir, taşlama yapılabilir, üzeri boyanabilir.

**Birim:** 500 g (Kit Weight)  
**Kutu :** 8 Adet  
**Art. No. :** 20014



### HEAT RESISTANCE CLEAR EPOXY

Özel sertleştiricisi ile birlikte özellikle yüksek sıcaklıklara maruz kalan yerler için tasarlanmış şeffaf bir yüksek ısı epoksi sistemidir. Hava aracı endüstrisi gibi vakumlu torba yapımına ihtiyaç duyulan yerlerde kullanımı yaygındır. Oda sıcaklığında kürleşir; son kür ve otoklav uygulamalarında 176°C-232°C sıcaklık aralığında 6 saate kadar 100 kg/cm<sup>2</sup> basınca tabi tutulabilir. MIL Spec. MIL-S-83430A uygunluğu mevcuttur. Bazı Kullanım Alanları: Vakumla şekillenen kalıpları, şeffaf trim kaplamaları, jant kalıpları, yapıştırma uygulamaları ve kompozit delaminasyon onarımları için uygundur.



**Birim:** 50 ml  
**Kutu :** 10 Adet  
**Art. No. :** 20060



### WINKEL PRO KNEAD WATER

Sızdıran bağlantılarda pratik olarak dolgu ve sızdırmazlık sağlar, su altında dahi yapışır. Beton yüzme havuzları, akvaryum vb. yüzeylerindeki delik ve çatlakları doldurur, kırılmış parçaları onarır. Yeniden şekil verme ve parça imalatı için mükemmeldir. Genel amaçlı bir dolgu/sızdırmazlık ürünü olarak metaller, ahşap, cam, mermer, seramik ve pekçok plastikte mükemmel yapışma sağlar. Metal gibi delinebilir, paso verilebilir, eğelenebilir, zımparalanabilir ve üzeri boyanabilir. 1 saatte çelik sertliğine erişir. Alüminyum, demir, çelik, ahşap, cam, duvar, seramik ve birçok plastiğe çok iyi yapışır. Kalıp yapımı, dolgu, yapıştırma, araç tamiri v.b. alanlarda kullanılabilir.



**Birim:** 114 g  
**Kutu :** 10 Adet  
**Art. No. :** 20050



### KNEAD STEEL EPOXY PUTTY

WINKEL PRO KNEAD STEEL sızdıran bağlantılarda pratik olarak dolgu ve sızdırmazlık sağlar, delik ve çatlakları doldurur, kırılmış parçaları onarır. Yeniden şekil verme ve parça imalatı için mükemmeldir. Genel amaçlı bir yapıştırıcı olarak metaller, ahşap, cam, mermer, seramik ve pekçok plastikte mükemmel yapışma sağlar. Metal gibi delinebilir, paso verilebilir, eğelenebilir, zımparalanabilir ve üzeri boyanabilir. 20 dakikada çelik sertliğine erişir. Alüminyum, demir, çelik, ahşap, cam, duvar, seramik ve birçok plastiğe çok iyi yapışır. Kalıp yapımı, dolgu, yapıştırma, araç tamiri, sabitleme v.b. alanlarda kullanılabilir.



**Birim :** 114 g  
**Kutu :** 10 Adet  
**Art. No. :** 20051



### WINKEL PRO KNEAD STEEL & KNEAD WATER KULLANIM ALANLARI



**TESİSATLAR** - Eviye sifonları, yağ ve su tankları, boru bağlantıları, tahliye borusu sızıntıları vb.



**ELEKTRİK** - Bant, seramik konektör, kontrol düğmesi vb. yerine kullanım.



**SERAMİK TAMİRİ** - Çatlamış duvar ve zemin seramikleri vb.



**ARAÇ TAMİRİ** - Metal şeritler, küçük göçükler, yakıt tankı, radyatör vb.



**SU ALTI TAMİRATI** - Beton yüzme havuzları, akvaryum vb.



**KATI CONTALAR** - Kalıcı sızdırmazlık ve yapıştırma.



**EV İÇİ TAMİRLER** - Ahşap veya metaldeki vida yuvaları, duvara resim asma, aydınlatma armatürü montajları, gevşemiş mobilya kolçak ve ayaklarının sabitlenmesi, hava kanalı sızıntıları vb.

### WINKEL PRO A EASYMIX STEEL PUTTY



Demir dolgululu, darbeye ve aşınmaya dayanıklı döküm tamir epoksisidir. Acil durumlarda hızlı tamirat yapılmasına olanak sağlar. Kuruduktan sonra delinebilir, kılavuz çekilebilir, tesviye edilebilir veya üzeri boyanabilir. Motor gövdeleri, fırın yardımcı elemanları, kalıplar, teknik değişiklik adaptasyonu, modelleme, döküm gövdeleri, çekic gövde tamiri, Zamak (kırksite) dolguları, çekirdek kutuları, prototipler. Motor gövdeleri, kalıplar, modelleme v.b. alanlarda tamir ve dolgu için kullanılabilir.

**Birim:** 500 g  
**Kutu :** 1 Adet  
**Art. No. :** 20013



### WINKEL PRO F EASYMIX ALUMINUM STEEL PUTTY



Aluminyum dolgululu yüzey döküm tamir epoksisidir. Dökümlerde sert ve kalıcı tamirat için uygundur. Özellikle 0,4 ile 12,5 mm aralığındaki boşluklarda döküm yapmak için geliştirilmiş gri renkli epoksi reçinedir. Sertleştiğinde, geleneksel metal işleme aletleri kullanılarak delinebilir veya talaşlı imalat yapılabilir.

Araç kalıp, gövde tamirinde dolgu ve yapıştırımda kullanılabilir.

**Birim:** 500 g  
**Kutu :** 1 Adet  
**Art. No. :** 20022

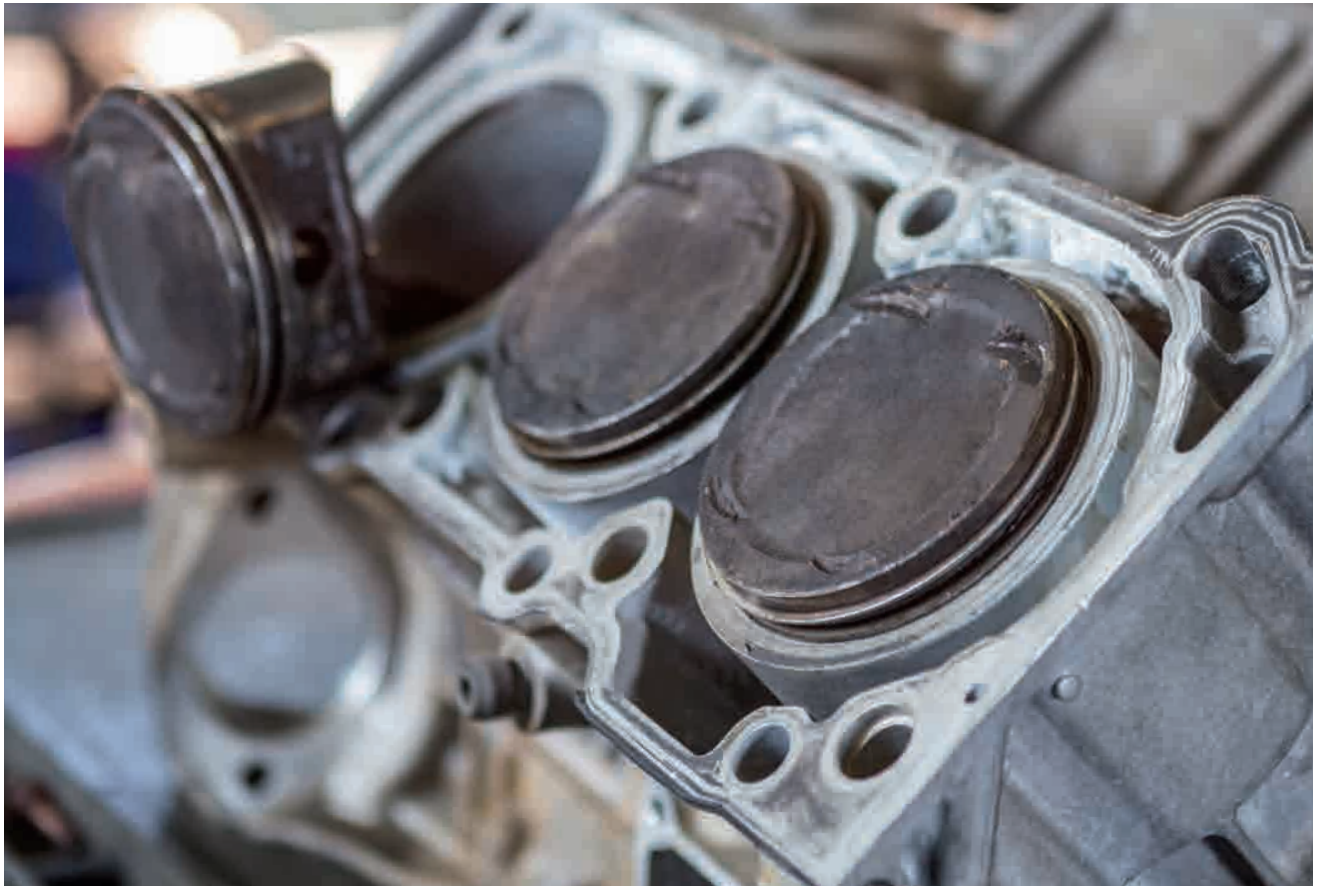





### **MDF KİT YAPIŞTIRICI**

Özellikle emici ahşap yapıştırma işlemleri için geliştirilmiştir. Kit içerisindeki aktivatör yapıştırıcıyı hızlandırmanın yanı sıra yapıştırıcı sarfiyatını da optimize eder. Saniyeler içerisinde yapıştırır.

**Birim:** 200 ml (KIT)  
**Kutu :** 24 Adet  
**Art. No. :** W200 023

**Birim:** 400 ml (KIT)  
**Kutu :** 25 Adet  
**Art. No. :** W200 022



**WINKEL PRO 4W01 SUPER GLUE - LONG LIFE**

Özel amaçlı uygulamalar için geliştirilmiş, uzun ömürlü, siyanoakrilat bazlı hızlı yapıştırıcıdır. Geleneksel yapıştırıcıların optimum sonuç vermediği bireysel uygulamalarda, deri, karton, mantar, ahşap, köpük, plastik, elastomerler, metal ve emici malzemelerde kullanılır. Yüksek stabilite. Neme karşı direnci yüksek. Kağıt ve kartonu ıslatmaz, emici malzemelerde kullanımı uygun. Temiz ve estetik yapıştırma. 1-3 saniyede hızlı kuruma.



**Birim:** 20 g  
**Kutu :** 30 Adet  
**Art. No. :** 20105

**WINKEL PRO 4W60 SUPER GLUE LOW ODOR & BLOOM**

Estetik yapıştırmanın önemli olduğu uygulamalar için özel olarak geliştirilmiş, siyanoakrilat bazlı hızlı yapıştırıcıdır. Özel formülasyonu sayesinde güvenli kullanım sağlar. Çiçeklenme yapmaz, neredeyse kokusuzdur. Temiz ve estetik yapıştırma. Styrofoam® model yapımında aşındırıcı etkisi yoktur.



**Birim :** 20 g  
**Kutu :** 30 Adet  
**Art. No. :** 20100

**WINKEL PRO 4W06 SUPER GLUE PLASTİK & RUBBER**

Yüksek sıcaklığa maruz kalan ve plastik-kauçuk gibi yüksek esneklik istenen malzemelerin yapıştırılması için özel olarak geliştirilmiş, siyanoakrilat bazlı hızlı yapıştırıcıdır. Uygulama çeşitliliğine göre farklı viskoziteleri mevcuttur. +125°C'ye kadar sıcaklığa dayanıklı yapıştırma. Geliştirilmiş darbe dayanımı. Yüksek esneklik.



**Birim:** 20 g  
**Kutu :** 30 Adet  
**Art. No. :** 20110

Düşük Viskozite

**Birim:** 20 g  
**Kutu :** 30 Adet  
**Art. No. :** 20111

Orta Viskozite

**Birim:** 20 g  
**Kutu :** 30 Adet  
**Art. No. :** 20112

Yüksek Viskozite

**WINKEL PRO 4W15 SUPER GLUE METAL & RUBBER**

Metal ve metal kauçuk kombinasyonlarının yapıştırılması için geliştirilmiş siyanoakrilat bazlı hızlı yapıştırıcıdır. Geleneksel yapıştırıcıların optimum sonuç vermediği durumlarda; başta metaller ve kauçuk olmak üzere deri, karton, mantar, ahşap, köpük, plastik, elastomerler ve emici malzemeler için de kullanılır. Neme karşı direnci yüksektir. Apronlarda ideal yapıştırma sağlar. Temiz ve estetik görünüm. 1-3 saniyede hızlı sertleşme.



**Birim:** 20 g  
**Kutu :** 30 Adet  
**Art. No. :** 20205



### WINKEL PRO RUBBER BLACK TOUGHENED SUPER GLUE

Nem direnci yüksek, esnek yapılı, şok, darbe ve soyulmaya karşı dirençli, siyah renkli, siyanoakrilat bazlı hızlı yapıştırıcıdır. Kağıt ve karton malzemelerde kontrolsüz emilmez. Derin siyah rengi sayesinde özellikle maket montajında, araçların iç donanımında ve her türlü plastiğin onarımında siyah parçaların yapıştırılması için kullanılır.

**Birim:** 20 g  
**Kutu :** 30 Adet  
**Art. No. :** 20115



### WINKEL PRO GEL SUPER GLUE

Dik yüzeyler ve gözenekli malzemeler için geliştirilmiş jel formulu bir hızlı yapıştırıcıdır. Baş üstü uygulamalarda ve dikey yüzeylerde akma riski olmaksızın rahat bir kullanım sağlar. Yapıştırıcının kontrolsüz sarfiyatını ve istenmeyen bölgelere yayılmasını önler. Metal, plastik, kauçuk ve ahşap, mantar gibi gözenekli ve emici malzemelerin yapıştırılması için idealdir.

**Birim :** 20 g  
**Kutu :** 30 Adet  
**Art. No. :** 20200



### WINKEL PRO CA PRIMER

PE, PP, PTFE, silikonlar ve termoplastikler gibi zor yapıştırılan malzemelerin yapışmasını iyileştirir. Yüzey enerjisini dengeleyerek yapıştırıcının yapıştırma mukavemetini artırır. Yapıştırılabilir plastiklerde kesinlikle kullanılmaz.

\*Karıştırıcı uç ile kullanılır.

**Birim:** 15 ml  
**Kutu :** 50 Adet  
**Art. No. :** 20299



### YAPIŞTIRICI SPREY

Sentetik kauçuk bazlı, çok yüksek yapışma mukavemetine sahip sprey kontakt yapıştırıcıdır. Tipik kullanım alanları: El sanatlarında, sanayide ve otomobil atölyelerinde; kağıt, karton, polistiren, keçe, metal, birçok plastik, köpük, ahşap, kumaş, yalıtım paspaslar vb. malzemelerin yapıştırılmasında kullanılabilir.

**Birim:** 500 ml  
**Kutu :** 12 Adet  
**Art. No. :** W150 158





# TEMİZLEYİCİ VE YÜZEY HAZIRLAMA ÜRÜNLERİ

PARÇA, YÜZEY VE EL TEMİZLEYİCİLER



### WINOL UNIVERSAL BIO REINIGER

Her türlü yüzeyden kir, yağ ve mürekkep gibi artıkların temizlenmesinde kullanılan su bazlı temizleyicidir. Biyolojik olarak doğada bileşenlerine ayrılabilir. Konsantre ürün temizlik yapılacak yüzey ve kirin cinsine göre su ile seyreltilerek kullanım amacına özel hale getirilebilir. Seyreltme oranları için lütfen TDS'e bakınız.

**Birim:** 1 L  
**Kutu :** 9 Adet  
**Art. No. :** W170 120-1

**Birim:** 5 L  
**Kutu :** 4 Adet  
**Art. No. :** W170 120-5

**Birim:** 30 L  
**Kutu :** Galon  
**Art. No. :** W170 120-30



### GENEL TEMİZLEME SPREY

Özel formülü sayesinde katman halindeki gres, katran ve diğer yağların fazla efor sarf edilmeden temizliğini sağlar. Özellikle fren hidroliği, yağ, gres temizliğinin yanı sıra otomobil aksamlarındaki toz vb.'yi uzaklaştırmada da etkilidir.

**Birim:** 500 ml  
**Kutu :** 24 Adet  
**Art. No. :** W170 104

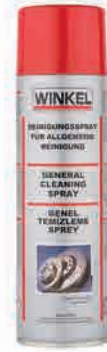

### PARÇA TEMİZLEYİCİ LİKİT

Özel formülü sayesinde katman halindeki gres, katran ve diğer yağların fazla efor sarf edilmeden temizliğini sağlar. Özellikle fren hidroliği, yağ, gres temizliğinin yanı sıra otomobil aksamlarındaki toz vb.'yi uzaklaştırmada da etkilidir.

**Birim:** 60 L  
**Kutu :** Galon  
**Art. No. :** W140 611-60



**WINKEL PRO FAST CLEANER**

Alkol, eter ve hidrokarbonlu solvent bazlı yüksek performanslı bir temizleyici sprej üründür. İçeriğindeki temizleyici kimyasallar %90'dan fazla aktif bileşen içerir. Kalıntı bırakmaz, kalıcı film oluşturmaz, yüzeyleri aşındırmaz. Hızlı kurur, metal yüzeylerdeki nemi yok ederek yüzeyi yapışma için ideal hale getirir. Yapıştırma ve contalama işlemleri öncesinde temizlik amaçlı; atölye, işletme ve evlerdeki tüm cam, seramik ve metal parçalarda genel yağ giderici ve temizleyici olarak kullanımı idealdir. Boyama veya astarlama için yüzeylerin ön işlemden geçirilmesi gereken durumlarda ve ayrıca metal yüzeylerden silikon kalıntılarının giderilmesinde kullanılır.

**Birim:** 400 ml  
**Kutu :** 12 Adet  
**Art. No. :** 20071

**CONTA ÇIKARTICI SPREY**

Her türlü yapıştırıcı ve conta artığını, yüzeyleri çizmeden ve hassasiyetini bozmadan temizlemeye imkan sağlayan kuvvetli sökücü ürün. Hassas plastikler ve PVC'de kullanımı tavsiye edilmez. Uygulama yüzeyi önce kaba kirlere arındırılıp arkasından ürün uygulandığında performans artar. Silikon contalar için uygulama sonrası 10-15 dakika. Anaerobik contaları temizlemek için yüzeye sıkıldıktan 15-20 dakika sonra temizleme yapılmalıdır.

**Birim:** 400 ml  
**Kutu :** 12 Adet  
**Art. No. :** W170 100

**MULTİ KÖPÜK SPREY**

Tüm yüzeylerden yağ, nikotin, böcek kalıntıları ve parmak izlerini temizler. Köpük formu ile uygulandığı yüzeylerde asılı kalarak derinlemesine temizlik sağlar. Otomobil far camı, panjür ve camlarda kullanılabilir. Cam yüzeylerde yapıştırma öncesi temizlik için kullanılabilir.

**Birim :** 400 ml  
**Kutu :** 12 Adet  
**Art. No. :** W170 112

**ETİKET ÇÖZÜCÜ SPREY**

Metal, cam, seramik, porselen, emaye ve tüm sentetik maddelerin yüzeylerinden yapıştırıcı artıklarını, etiketleri, reçineyi, katranı ve en inatçı kirleri çıkarır. Kalıntı bırakmadan temizler.

**Birim:** 400 ml  
**Kutu :** 12 Adet  
**Art. No. :** W170 103





### LEKE ÇIKARTICI SPREY

İpek dahil hemen hemen tüm kumaş yüzeylerden lekeleri problemsiz ve iz bırakmadan çıkarır. Lekenin cinsine ve yoğunluğuna göre tekrarlı uygulama gerekebilir. Araç koltuk döşemelerinde, tavan ve taban döşemelerinde kullanılabilir.

**Birim:** 400 ml  
**Kutu :** 12 Adet  
**Art. No. :** W170 111



### EL TEMİZLEME KREMİ

İnatçı kir, yağ, katran, zift vb artıkların temizliği için geliştirilmiş, el temizleme ürünüdür. İçeriğindeki ponza taşı granülleri cildi tahriş etmeden derinlemesine temizliğe imkan verir. Ürün susuz el temizliği için idealdir. Herhangi bir yiyecek maddesi ile temastan önce durulama gerektirir. El temizliğinin yanı sıra ekipman yüzeylerinde etkili temizlik içinde rahatlıkla kullanılabilir.

**Birim:** 500 g  
**Kutu :** 24 Adet  
**Art. No. :** W140 601

**Birim:** 3 L  
**Kutu :** 6 Adet  
**Art. No. :** W140 601-3



# YAĞLAYICILAR VE ÖZEL TEMİZLEYİCİLER

YAĞLAYICILAR



Yağlar



Temizler



Korozyonu  
önler



Pası çözer



Su ve nemi  
yüzeyden kovar



### MULTİ SİGNUM SPREY

Paslanmış civatalarda , boru bağlantılarında, vidalarda, somunlarda, çelik yaylarda, millerde, kilitlerde vb. parçalarda pası çözer. Kapı kilitleri, menteşeler ve zincirleri yağlar. Plastik-metal parçaları temizler ve bakımını yapar. örn paneller, gövde uygulamaları vb. Metalleri, elektrik aksamalarını, kablo bağlantılarını, röleleri, fişleri, kaplinleri korozyona karşı önler. Mineral bazlı ve çok amaçlı bir yağlayıcıdır. Korozyonu önler, yağlar, temizler, su-nemi yüzeyden kovar ve pası çözer. Parçaya mükemmel nüfuz eder. Çok iyi yağlama özelliklerine sahiptir. Kir, yağ ve kalıntıların altına girip onları yüzeyden atar. Oluşturduğu film derinlemesine nüfuz eder ve özellikle grift parçalarda neme karşı mükemmel koruma sağlar.

**Birim:** 200 ml  
**Kutu :** 12 Adet  
**Art. No. :** W160 110-200

**Birim:** 400 ml  
**Kutu :** 24 Adet  
**Art. No. :** W160 110



### ZİNCİR HALAT BAKIM SPREY

Korozyona karşı esnek bir koruma tabakası oluşturur. Aşınmaya ve basınca dayanıklıdır. Su ve neme karşı dirençlidir. Greslerin problem yarattığı hareketli mekanizmalarda sıkışma ve kir toplamayan çözüm üretir. Bimetal korozyonunu önler. Özellikle dişli mekanizmalar, zincirler vb. harrketli donanımlar için idealdir. Mükemmel nüfuz etkisi ile zincir baklasının merkezine iner ve homojen yağlama yapar.

**Birim:** 400 ml  
**Kutu :** 12 Adet  
**Art. No. :** W160 115



### ZİNCİR YAĞLAMA SPREY

Yanlış yağlama sonucu hasar gören zincir sistemlerinin temizliğinde ve bakımının yapılmasında idealdir. Üstün nüfuz etme kabiliyeti ile uygulandığı yüzeylerin merkezine doğru ilerler ve efektif yağlama yapar. Su ve neme karşı dirençlidir. Bimetal korozyonunu önler. Özellikle forklift zincirleri gibi periyodik bakımı gereken zincirli ekipmanların bakımının yapılmasında ve servis ömrünün uzatılmasında kullanılır.

**Birim:** 400 ml  
**Kutu :** 12 Adet  
**Art. No. :** W160 116



### SİLİKON SPREY

Metal, plastik ve lastik yüzeylerde uzun süre bakım ve koruma sağlar. Gıcırdamayı önler. Koruma ve bakım sağlayan ekstra ince tabakası sayesinde oldukça ekonomiktir. Su geçirmez ve korozyona karşı dayanıklıdır. Antistatik etkisi sayesinde tozlanmaz. Otomotiv alanında plastik aksam yağlama ve temizlik için kullanılır.

**Birim:** 500 ml  
**Kutu :** 12 Adet  
**Art. No. :** W160 112







### TEFLON KURU YAĞLAMA SPREY

Metal, kauçuk, plastik ve diğer malzemeler için renksiz, PTFE içerikli kuru yağlayıcı. Kirlilik ve estetik nedeniyle gres kullanılmayan uygulamalar için idealdir. Elektrik, plastik, tekstil ve otomotiv endüstrilerinde kullanıma uygundur. Emniyet kemerlerinin bakımı için kullanılabilir. Sanruf kızaklarının yağlanması için uygundur.



**Birim :** 400 ml  
**Kutu :** 12 Adet  
**Art. No. :** W150 130



### LASTİK & PLASTİK BAKIM SPREY

Kauçuk, plastik ve PVC gibi yüzeylerden nikotin, is ve kiri temizlemek için formüle edilmiş özel bir yağdır. Uygulandığı yüzeylerde bakım ve korum sağlar. Araç kokpitleri, lastik ve tamponlar kullanım alanlarına örnek verilebilir.



**Birim:** 400 ml  
**Kutu :** 12 Adet  
**Art. No. :** W150 151



### MoS<sub>2</sub> KURU SİSTEM YAĞLAMA SPREY

Kayma sürtünmesinin olduğu ekipmanlarda kuru film yağlama yapan spreylendir. MoS<sub>2</sub> katkısı sayesinde ağır yük altında çalışan sistemlerde sürtünmeyi azaltır. en iyi sonuçlar için uygulama yüzeylerin temiz ve kuru olması önemlidir.



**Birim:** 400 ml  
**Kutu :** 12 Adet  
**Art. No. :** W160 109



### V KAYIŞ SPREY

Ötüm PVC, kauçuk ve deriden yapılmış düz, aksenal ve V kayışların bakımı için geliştirilmiştir. Kayışı besler, sesi azaltır ve kayışı kasnak ekseninde tutar. Bu haliyle aşınmaya karşı koruma sağlarken kayışın çekme gücünü ve verimini artırır.

**Birim :** 400 ml  
**Kutu :** 12 Adet  
**Art. No. :** W150 157



### KONTAK SPREY (YAĞLI)

Elektronik kartların ve soketlerin temizliği için geliştirilmiş mineral yağ bazlı organik çözücü. Kontakları, sigortaları, kablo bağlantılarını oksidasyon ve kirden arındırır. Su ve nemi iter. Uygulandıktan sonra yüzeyde ıslak film oluşturur.

**Birim:** 400 ml  
**Kutu :** 12 Adet  
**Art. No. :** W170 108



### KONTAK SPREY (YAĞSIZ)

Elektrikli parçaların kontaklarında ark oluşturabilecek kirleri etkili şekilde temizler. Elektronik cihazlarda temizlik ve bakım amaçlı güvenli kullanım sağlar. Uygulandıktan sonra nemi ve suyu iten kuru film oluşturur.

**Birim:** 400 ml  
**Kutu :** 12 Adet  
**Art. No. :** W170 109





### WW3000 SIVI GRES SPREY

Yüksek basınca karşı dayanıklıdır. Su, 180°C ısı ve korozyon sıcaklığına karşı dayanıklıdır. Yapışma özelliği çok daha fazladır. Akış ya da damlama yapmaz. Şeffaf ve kalıcı yağlama yapar. Otomotiv alanında, kapı kilitlerinde ve kasnaklarda ve hareketli metal parçalarda kalıcı yağlama sağlar.

**Birim:** 500 ml  
**Kutu :** 12 Adet  
**Art. No. :** W160 114



### GENEL AMAÇLI KARTUŞ GRES

Ağır yüklerde güvenli ve uzun süreli yağlama sağlayan, sürtünme ve aşınmayı azaltan genel amaçlı rulman gresidir. Sistemlere yağ besleyen standart gres pompaları ile kullanılabilir. Uygulamada rulman üreticisinin talimatlarına uyulmalıdır.

**Birim:** 400 ml  
**Kutu :** 12 Adet  
**Art. No. :** W150 220



### LİTYUM BEYAZ GRES SPREY

Metallerin yanı sıra mühendislik plastikleri içinde uygundur. Metal içermez. Lityum içeriği sayesinde tuzlu su ve buhara dayanıklıdır. Korozyona karşı uzun süreli koruma sağlar. Sprey uygulanma özelliği sayesinde, sökülmesi veya erişilmesi mümkün olmayan noktalarda efektif yağlama yapar.

**Birim:** 400 ml  
**Kutu :** 12 Adet  
**Art. No. :** W160 108



### MoS<sub>2</sub> DİŞLİ ÇARK SPREY (400°C)

Sürtünmeye karşı dayanıklı elastik koruma tabakası oluşturur. Suyu yüzeyden iter ve korozyona karşı korur. Basınçlı su ile yıkamaya dirençlidir. Zincir, makina, dişli çark vb.'nin yağlanmasında kullanılır. Sesi ve sürtünmeyi minimize eder. Homojen bir kaplama için her püskürtme işleminden önce yaklaşık 1 dk boyunca serbest bilya sesini duyan kadar çalkalayınız.

**Birim:** 400 ml  
**Kutu :** 12 Adet  
**Art. No. :** W160 104







### KUVVETLİ PAS SÖKÜCÜ SPREY

Mükemmel nüfuz etme özelliğine sahip mineral bazlı pas sökücüdür. MoS<sub>2</sub> içeriği sayesinde sürtünmeyi azaltır. Uzun süreli ve etkili korozyon koruması sunar. Aşırı paslanmış ve oksitlenmiş hareketli parçaların sökülebilmeye imkan sağlar.



**Birim:** 200 ml  
**Kutu :** 12 Adet  
**Art. No. :** W160 120

**Birim:** 400 ml  
**Kutu :** 24 Adet  
**Art. No. :** W160 170



### KAÇAK ARAMA SPREY

Doğalgaz bağlantılarında ve hava hatlarında sızıntıların tespiti için kullanılır. Tipik uygulama noktaları: borular, hortumlar, vanalar, dişli veya kaynaklı bağlantılar, basınçlı konteynerler, kompresörler vb. donanımlar. Yanıcı değildir. Propan, bütan, asetilen, doğal gaz, azot, basınçlı hava, hidroflorokarbon gibi gazlarla etkileşimi yoktur. Oksijen ile kullanmayınız.



**Birim:** 400 ml  
**Kutu :** 12 Adet  
**Art. No. :** W150 150



### BUZ PAS SÖKÜCÜ SPREY

Paslı bağlantıları hızlı ve kolay bir şekilde çözer. Soğutucu etkisi ile metal yüzeydeki pası kırılğan hale getirir. Bekleme gerektirmez. Uygulandığı yüzeyde en ince aralıklara dahi ulaşır. Kalıntı bırakmaz.



**Birim:** 400 ml  
**Kutu :** 12 Adet  
**Art. No. :** W160 102



**İZOLASYON VERNİĞİ SPREY**

Suya karşı dayanıklı bir koruma tabakası oluşturan, kötü hava koşullarına ve korozyona karşı dayanıklı izolasyon verniğidir. Yüksek izolasyon değeri ile DIN 53482 standartını karşılar. Özellikle ulaşılması zor yerler için uygundur. Elektronik ürünlerin tamir ve bakım atölyelerinde, mobilya tamiratları ve hobi amaçlı (sanat eserleri, model yapımı, spor, el aletleri vb.) kullanılabilir. Araçların elektronik plaketerinde su izolasyonunu sağlar.

**Birim:** 400 ml  
**Kutu :** 12 Adet  
**Art. No. :** W150 148-Kırmızı

**Birim:** 400 ml  
**Kutu :** 12 Adet  
**Art. No. :** W150 149-Şeffaf

**BUZ EDİCİ SPREY**

Özel içeriği sayesinde uygulandığı yüzeyleri kısa sürede -40°C'ye kadar soğutur. Sıcak parçalara acil müdahale edilmesi gereken durumlarda parçayı hızla soğutarak tamir süresini kısaltır ve zaman tasarrufu sağlar. Endüstriyel alanlarda ve elektronikte kullanılabilir.

**Birim:** 500 ml  
**Kutu :** 12 Adet  
**Art. No. :** W170 121



**ANTI SEIZE BAKIR SPREY**

Tam sentetik yağlayıcı ve bakır partikül içeren sprej montaj pastasıdır. Yüksek sıcaklık ve basınç altında çalışan hareketli parçaların kenetlenmesini önler. Su, benzin, yağ, gres ve gazlara karşı dayanıklıdır. Sökülmesi zor veya mümkün olmayan hareketli parçalarda uzaktan uygulama imkanı sağlar. Yüksek ısı, basınç ve korozyona maruz kalan her türlü bağlantı noktalarında rahatlıkla kullanılır. Bazı Kullanım alanları: Enjektör montajı, ısıtma bujisi montajı, klavuzlar, civatalar v.b. alanlarda kullanılabilir.



Renk : Bakır  
NLGI Kategorisi : 2  
Basınç Dayanımı : 230 N/mm<sup>2</sup>  
Çalışma Sıcaklığı Aralığı : -20°C +1100°C

Birim: 400 ml  
Kutu : 12 Adet  
Art. No. : W160 101

**ANTI SEIZE BAKIRLI MONTAJ PASTASI**

Tam sentetik yağlayıcı ve bakır partikül içeren montaj pastasıdır. Yüksek sıcaklık ve basınç altında çalışan hareketli parçaların kenetlenmesini önler. Basınçlı suyla yıkanmaya karşı dirençlidir.



Renk : Bakır  
NLGI Kategorisi : 2  
Basınç Dayanımı : 230 N/mm<sup>2</sup>  
Çalışma Sıcaklığı Aralığı : -20°C +1100°C

Birim: 1 kg  
Kutu : 12 Adet  
Art. No. : W150 202

**ANTI SEIZE SERAMİK SPREY**

Metal ve grafit içermeyen sprej montaj pastasıdır. İleri teknolojiye sahip seramik yapısı sayesinde verimli yağlama yapar. Gaz, tuz, asit ve çözeltilere karşı dayanıklıdır. Ağır rulmanlar ve kayar yüzeyler için sürtünme kaynaklı yapışma ve korozyonu önler. Yüksek ısı ve basıncın olduğu tüm hareketli bağlantılarda, rulmanlarda, vidalarda, flanşlarda ve civatalarda, fren kaliper yağlamalarında, pompa ve conta gövdeleri, v.b. alanlar için uygundur.



Renk : Kırık Beyaz  
NLGI Kategorisi : 2  
Basınç Dayanımı : 220 N/mm<sup>2</sup>  
Çalışma Sıcaklığı Aralığı : -40°C +1400°C

Birim: 400 ml  
Kutu : 12 Adet  
Art. No. : W160 200

**ANTI SEIZE SERAMİK MONTAJ PASTASI**

Seramik parçacıklarıyla zenginleştirilmiş mükemmel bir montaj pastasıdır. Su itici özelliğe sahiptir, yüzeylere mükemmel yapışır. Yüksek sıcaklık ve basınca maruz kalan bağlantılarda, yataklarda, zincir sistemlerinde, basınçlı cihazlarda vb. parçalarda mükemmel sonuç verir.



Renk : Kırık Beyaz  
NLGI Kategorisi : 2  
Basınç Dayanımı : 220 N/mm<sup>2</sup>  
Çalışma Sıcaklığı Aralığı : -20°C +1700°C

Birim: 1 kg  
Kutu : 12 Adet  
Art. No. : W150 200



# KATKILAR VE SİSTEM TEMİZLEYİCİLER

KATKILAR





**BENZİN KATKISI**

Tüm benzinli motorları için yakıt katkı maddesidir. Yakıt hatlarında, enjeksiyon iğnelerinde, silindirlerde, bujiler ve yanma odasında çökeltme ve oksidasyon kalıntılarını giderir. Hassas yakıt enjeksiyonu ve düzgün yanma ile yakıt tasarrufu sağlar.



**Birim:** 300 ml  
**Kutu :** 12 Adet  
**Art. No. :** W130 103

**DİZEL KATKISI**

Tüm dizel motorlar için yakıt katkı maddesidir. Dizel sistemini ve yanma odasını temizler. Enjeksiyon sistemini temiz tutar. Yakıt deposu ve yakıt sisteminde mikroorganizmaların büyümesini ve yayılmasını etkin bir şekilde önleyen etkili bir biyosit içerir.



**Birim:** 300 ml  
**Kutu :** 24 Adet  
**Art. No. :** W130 102

**MOTOR YAĞ KATKISI MoS<sub>2</sub>**

MoS<sub>2</sub>'li motor yağı katkısı özel formülasyonu sayesinde benzer ürünlere kıyasla oldukça yüksek dayanıklılığa sahiptir. Sürtünmeyi, aşınmayı, yakıt ve yağ tüketimini ve zehirli emisyonları azaltır. MoS<sub>2</sub> yağlayıcı film soğuk çalıştırmalarda ve acil durumlarda yağlamayı garantiler.



**Birim:** 300 ml  
**Kutu :** 24 Adet  
**Art. No. :** W130 105

**RADYATÖR TIKAYICI**

Radyatörler, silindir kapakları ve motor bloklarındaki kılcal çatlakları onarır, sızdırmazlık sağlar. Pahalı onarım ihtiyacını ortadan kaldırır. Lastik hortumlara, metal parçalara ve contalara zarar vermez. Dahili filtre ünitesi olan soğutma devrelerinin haricinde tüm radyatör tiplerinde kullanılabilir.



**Birim:** 300 ml  
**Kutu :** 24 Adet  
**Art. No. :** W130 109



### DPF DEPO TEMİZLEME KATKISI

Dizel partikül filtreli tüm dizel motorlar için uygundur. Filtrelerin temizlenmesi ve rejenerasyonu için kullanılır. Tıkanmış partikül filtreleri nedeniyle güç kaybını ve yakıt tüketimini önler.

**Birim:** 300 ml  
**Kutu :** 12 Adet  
**Art. No. :** W130 141



### MOTOR YAĞI SIZINTI (KAÇAK) ÖNLEYİCİ

Yağın contalardan sızmasını engeller ve pahalı motor onarımlarını ortadan kaldırır. Yağ tüketimini azaltır. Contaları besler ve esnekliğini destekler. Motorun servis ömrünü uzatır ve motor yağının viskozitesini iyileştirir. Kompresyonu geliştirerek motor performansını iyileştirir. Mavi duman emisyonunu önler veya azaltır. Motor sesini azaltır. Turboşarjlı veya turboşarjsız tüm benzinli, dizel ve LPG'li motorlar için uygundur. Piyasada satılan tüm motor yağlarıyla karıştırılabilir. Filtreleri tıkamaz ve katalizörlere zarar vermez.

**Birim:** 300 ml  
**Kutu :** 12 Adet  
**Art. No. :** W130 165

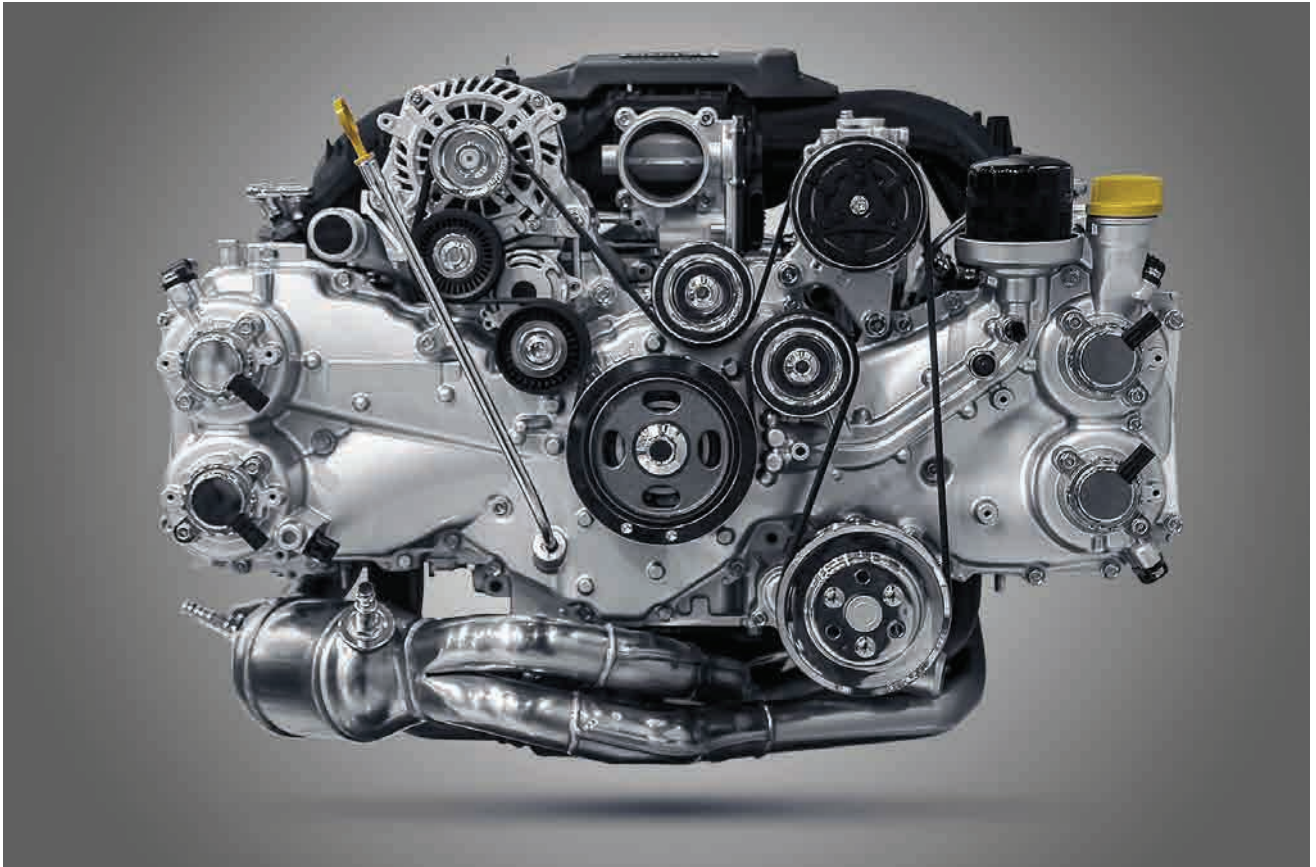

**BENZİN ENJEKTÖR TEMİZLEYİCİ**

Tortuları yok eder. Enjektör başlıklarında ve valflerde oluşan tortuların giderilmesi için kullanılır. Benzin püskürtmesini düzeltir. Benzin/hava karışımını en iyi şekilde sağlar. Benzin yanma bölmelerinde tortularını temizler. Soğukta motorun daha iyi çalışmasını sağlar.



**Birim:** 300 ml  
**Kutu :** 12 Adet  
**Art. No. :** W130 114

**DİZEL ENJEKTÖR TEMİZLEYİCİ**

Tortuları yok eder. Enjektör başlıklarında ve valflerde oluşan tortuların giderilmesi için kullanılır. Mazot püskürtmesini düzeltir. Mazot/hava karışımını en iyi şekilde sağlar. Mazot yanma bölmelerinde tortularını temizler. Soğukta motorun daha iyi çalışmasını sağlar.



**Birim:** 300 ml  
**Kutu :** 24 Adet  
**Art. No. :** W130 113

**MOTOR SİSTEM TEMİZLEME**

Her yağ değişime denetiminde, motor tamiratında ve yağ çamurunu teşhis etmede kullanılır. Motorun iç kısımlarındaki kirlerin ve çamur birikimlerinin çözülmesini sağlar. Mineral ve sentetik bazlı tüm motor yağlarında kullanılır. Katalizatörlü ve turbolu; bütün benzinli ve dizelli motorlarda kullanılabilir. Kirleşmiş motor yağları ve eski yağlar için kullanılır. Solvent içermeyen aktif deterjan içeriğine sahiptir. Ürün piston segmanları bölgesindeki kompresyon kayıplarında kullanılabileceği gibi hidrolik iticinin takırtı sesi ve geciktirilmiş yağ değişime durumunda da uygulanabilir.



**Birim:** 400 ml  
**Kutu :** 12 Adet  
**Art. No. :** W130 106

**PARTİKÜL TEMİZLEME SPREY**

Kirleşmiş dizel partikül filtrelerinden kaynaklanan arızaları ve performans düşüşlerini gidermek için kullanılır. İşlem sonrasında filtrelerin yeniden tam kapasiteyle çalışması sağlanır. Partikül Temizleyici ile EGR supabı da temizlenir. Partikül filtrelerden kül ve karbon kalıntılarını sökmek için kullanılır. Ürün performansını artırmak için DPF DEPO KATKISI ile beraber önerilir.



**Birim:** 500 ml  
**Kutu :** 12 Adet  
**Art. No. :** W130 101



**EGR TEMİZLEYİCİ SPREY**

Emme sistemi, gaz kelebeği gövdesi, karbüratör ve rölanti valfleri için ayarlanmış en iyi temizleyicidir. Yakıt depozitleri, gresler, yağlar, reçineler ve kirlerde etkili bir şekilde çözer ve çıkarır.

**Birim:** 400 ml  
**Kutu :** 12 Adet  
**Art. No. :** W130 139

**MOTOR ÇALIŞTIRICI**

Özel formülü sayesinde soğuk kış günlerinde motorun çalışmasını kolaylaştıran bir üründür. Bütün motor tipleri için uygundur. Korozif değildir. Kimyasal atık bırakmaz.

**Birim:** 200 ml  
**Kutu :** 36 Adet  
**Art. No. :** W130 127

**MOTOR TEMİZLEYİCİ SPREY**

Motor üzerindeki kirleri, yağları, gres yağları ve inatçı lekeleri temizler. Motora parlak bir görünüm kazandırır ve motoru korur. Elektronik devrelere ve diğer boyalı yüzeylere, motor aksamında bulunan hiçbir parçaya zarar vermez. En zor bölgelere rahatlıkla ulaşır, kolayca nüfuz eder ve temizler. Çevreye zarar vermez, ozonla dosttur. Silikon içermez. Kara, deniz ve hava araçlarının motorlarında, motosikletler, makineler, çim biçme makinaları gibi tüm motor tiplerinde kullanıma uygundur.

**Birim:** 500 ml  
**Kutu :** 24 Adet  
**Art. No. :** W130 134







### AKÜ KUTUPBAŞI SPREY

Akü kutuplarının, kutup terminallerinin ve fiş bağlantılarının bakımı için kullanılır. Korozyona, hava koşullarına ve akü asidine karşı korur. Temas direncini ve voltaj düşüşünü önler.



**Birim:** 400 ml  
**Kutu :** 12 Adet  
**Art. No. :** W130 140



### RADYATÖR TEMİZLEYİCİ

Soğutma sistemini temizler. Soğutma sistemindeki kalıntıları giderir. Radyatör soğutma sistemlerindeki bakım çalışması sırasında azalan soğutma performansını yükseltmek için kullanılır. Her soğutma sıvı değiştirildiğinde koruyucu bir önlem olarak kullanılabilir. ( 10 lt soğutma sıvısı için 300 ml yeterlidir. )



**Birim:** 250 ml  
**Kutu :** 12 Adet  
**Art. No. :** W130 108



## ENJEKTÖR-BUJİ ÇÖZÜCÜ SPREY

Güçlü soğutma etkisine sahiptir. (-40°C). Paslanmış enjektör ve kızdırma bujileri gibi parçaları kolayca gevşetir ve söker. Madeni yağlara, grafit, solventlere ve ileri teknoloji katkı maddelerine dayanan yüksek kaliteli bir üründür. Otomobillerde, kamyonlarda, tarımda ve sanayide enjektör ve bujileri serbest bırakmak için kullanılır. Enjektör, buji ve egzoz civataları gibi ısıya maruz kalarak boyanmış ve kitlemiş parçaların çözülmesi için kullanılır.

**Birim:** 500 ml  
**Kutu :** 12 Adet  
**Art. No. :** W130 164



## KLİMA SPREY

Hoş olmayan kokuların gelişimine karşı uzun süreli koruma sağlar. Klima sistemlerinin temizlenmesi ve havalandırmasında kullanılır.

**Birim:** 200 ml  
**Kutu :** 24 Adet  
**Art. No. :** W170 118



## ARAÇ İÇİ KLİMA SPREY (DEZENFEKTE KAPSUL)

Araç iç ve klima sistemleri için hızlı ve verimli koku emilimi sağlar. Araçların iç veya havalandırma kanallarındaki bakteri ve mantarların neden olabileceği hoş olmayan kokuları emer. Hoş ve ferah bir koku bırakır.

**Birim:** 100 ml  
**Kutu :** 24 Adet  
**Art. No. :** W130 115

**Birim:** 150 ml  
**Kutu :** 12 Adet  
**Art. No. :** W130 100



# ARAÇ BAKIM VE KÖZMETİK ÜRÜNLERİ

ARAÇ BAKIM ÜRÜNLERİ



### KONSANTRE CAM TEMİZLEYİCİ

Aracın ön camlarında oluşmuş sinek, mum kalıntılarını, sokak kirlerini, yağ kirlerini çözer ve temizler. Lastik, kromaj, plastik, alüminyum ve cilalı parçalara zarar vermez. Aşındırıcı madde, korozyon oluşturabilecek maddeler, formaldehit içerik içermez. Biyolojik olarak ayrışır. Hoş kokusu vardır. Yüksek konsantrasyonu ile ekonomiktir.



**Birim:** 33 ml  
**Kutu :** 25 Adet  
**Art. No. :** W130 168  
**Koku:** Çilek

**Birim:** 33 ml  
**Kutu :** 25 Adet  
**Art. No. :** W130 169  
**Koku:** Limon

**Birim:** 33 ml  
**Kutu :** 25 Adet  
**Art. No. :** W130 170  
**Koku:** Lavanta

**Birim:** 33 ml  
**Kutu :** 25 Adet  
**Art. No. :** W130 171  
**Koku:** Okyanus



### HAVA TEMİZLEYİCİ SPREY

Hava Temizleyici Sprey doğrudan halılara, koltuklara, tavan döşemelerine ve havalandırmalara püskürtülerek istenmeyen kokuları maskeleyerek ve iç mekanları ferahlatmak için formüle edilmiştir. Hatta aracınızın her daim ferah kokması için araç içine de direkt uygulayabilirsiniz. Anında Koku Giderici Etki. İç Mekanları Taze ve Temiz Kokulu Bırakır. Çoğu yüzey için zararsızdır. Uygulandığı yüzeyde kayganlık oluşturmaz.



**Birim:** 150 ml  
**Kutu :** 25 Adet  
**Art. No. :** W130 180  
**Koku:** Okyanus

**Birim:** 150 ml  
**Kutu :** 25 Adet  
**Art. No. :** W130 181  
**Koku:** Kavun

**Birim:** 150 ml  
**Kutu :** 25 Adet  
**Art. No. :** W130 182  
**Koku:** Çam

**Birim:** 150 ml  
**Kutu :** 25 Adet  
**Art. No. :** W130 183  
**Koku:** Vanilya

**Birim:** 150 ml  
**Kutu :** 25 Adet  
**Art. No. :** W130 184  
**Koku:** Yasemin

### LCD TEMİZLEYİCİ SPREY

Tüm LCD ve ekranlı cihazların, klavye, yazıcı, fotokopi makinaları vb. donanımların yağ, nikotin, toz ve diğer artıklardan arındırılmasında kullanılır.



**Birim:** 400 ml  
**Kutu :** 12 Adet  
**Art. No. :** W170 110



### KOKPİT SPREY

Tamponlar, çıtalar, plastik raylar, yuvalar, kapı lastikleri, lastik contalar, plastik körükleri, hortumlar, plastik ve lastik parçalarda aşınmayı engeller, gıcırtiları ve sesleri önler. Özellikle montaj işlerinde kolaylık sağlar. Uygulanan malzemeleri görsel olarak güzelleştirir. Vinyl ve plastik kaplamalar ile elektrik bağlantılarını neme karşı korur. Antistatik özelliğindedir.



**Birim:** 400 ml  
**Kutu :** 12 Adet  
**Art. No. :** W150 153





### KALIN PASTA - 101



WINKEL 101 Kalın Pasta, tüm boya yüzeylerinde kullanım için geliştirilmiş kuvvetli ve hızlı sonuç veren bir pastadır. Ürün bileşim çiziklerini gidermede ve son kat boyalarda kullanım için geliştirilmiştir. Boyama öncesi çizik durumuna göre; P1200 veya P1500'lük zımparalar, uygulama yerine göre 1500 veya 2000'lik ıslak zımpara ile ön hazırlıklar önerilir. KALIN PASTA 101, ince ve orta çiziklere, girdap türevi çiziklere uygulandığında tek bir hareketle çizikleri giderir ve boyayı tekrar yüksek parlaklığına getirir. KALIN PASTA 101, silikon ve amonyak içermez. Tüm koyu ve açık boyalarda kullanılabilir. Uygulamanın alanlara bölünerek yapılması önerilir (yeni boyalar için tavsiye edilir).

**Birim:** 1 Lt  
**Kutu :** 12 Adet  
**Art. No. :** W130 190





### KALIN PASTA - 102

WINKEL 102 Kalın Pasta, tüm boya yüzeylerinde çok hızlı ve kuvvetli etki eden parlatma pastasıdır. Hafif-orta çizikleri, araba yıkama çiziklerini ve oksidasyonu gidermek için kullanılabilir. Orta ve derin çiziklerin neden olduğu görünüm bozukluklarını ortadan kaldırır ve boyayı parlatır. Silikon veya amonyak içermez, yüzeyden temizlenmesi kolaydır. Uygulamanın alanlara bölünerek yapılması önerilir (eski boyalar için tavsiye edilir).

**Birim:** 1 Lt  
**Kutu :** 12 Adet  
**Art. No. :** W130 191



### POLYESTER YÜZEY PASTASI - 103

WINKEL 103 Polyester Yüzey Pastası, boyalara yeni bir görünüm sağlayan, yüksek kalitede uzun ömürlü parlaklık ve koruma veren, kullanımı kolay bir üründür. Yüzeydeki katran parçalarını ve basit çizikleri kolayca giderir. Kılcal çiziklerde etki gösterir. P800 zımpara ile kullanılabilir. Su bazlı, emülsifiye hidrokarbon çözücüler ile desteklenmiş formülasyonu; kolay sürülebilir ve kolay silinebilir özellikleri taşımaması sağlar. Kullanım Alanı: Güneş ışığından veya sık sık yıpranmış araba boyaları için özel olarak geliştirilmiştir. Bu ürün her türlü yüzeyde ve renkli araba boyasında, krom parçalar üzerinde uygulama için de uygundur. Tekneler, karavanlar ve kamplar mükemmel bir parlak efekt elde etmek için kullanılır. Kullanmadan önce çalkalayınız.

**Birim:** 1 Lt  
**Kutu :** 12 Adet  
**Art. No. :** W130 192



### HARE GİDERİCİ - 301

WINKEL 301 Hare Giderici, boya yüzeylerinde kullanım için geliştirilmiş parlak bir cila pastasıdır. Ürün bileşim çiziklerini gidermek için son kat boyalarda kullanılabilir. WINKEL KALIN PASTA 101,102,103 serilerinin kullanılması sonrası tamamlayıcı bir etki ile parlaklık verir ve oksidasyonu giderir. Orta ve kılcal çizikleri giderir boya yüzeyindeki kusurları kapatır,boyayı tekrar yüksek parlaklığa getirir. Silikon, mum veya amonyak içermez. Girdap izlerinin kaldırılması için kullanılabilir. (Hare Giderici olarak kullanılır). Düşük tüm koyu ve açık boya çeşitlerinde kullanılabilir.

**Birim:** 1 Lt  
**Kutu :** 12 Adet  
**Art. No. :** W130 194



### SON KAT CİLA - 501

WINKEL 501 Cila, wax bazlı polimer yapılı bir üründür. Otomotiv sektöründe yüksek performansıyla son kat veya orijinal boyalarda derin parlaklık ve kalıcı koruma sağlar. Zengin içerikli reaktif olmayan katkılar içeren ürün, boyanmış araç gövde ve parçalarının uzun süreli korunması için özel olarak geliştirilmiştir. WINKEL 501 Cila, mum formunda ve reaktif hava koşullarına dayanıklı PTFE içerir. Asit yağmuruna ve endüstriyel kirlere karşı uzun süreli koruma sağlayan bir üründür. Boya Parlatma cilası derin parlaklık ve pürüzsüz yüzey sağlar. Ürünün emülsifiye hidrokarbon içeren su bazlı bir formülasyonu vardır. Uçucu olmayan silikonlar içerir. WINKEL 501 Cila tüm yeni, eski ve yıpranmış boyalı yüzeylerde kullanılabilir. (sıcak yüzeylerde ve doğrudan güneş ışığı altında uygulamayınız).

**Birim:** 1 Lt  
**Kutu :** 12 Adet  
**Art. No. :** W130 195







### ANTİFRİZLİ KIŞLIK CAM SUYU -63 °C

Konsantre antifrizli cam suyu, kışın aracınızın cam suyu deposundaki suyun donmasını önler ve yüksek kalitesiyle sileceklerinizin sessiz çalışmasını sağlar. Yağ, is, toz, böcek ve sinek kalıntılarını, egzoz gazlarının sebep olduğu kirliliği temizlemek üzere özel formüle edilmiştir. Yüksek eğimli camlara sahip araçlarda dahi, özel temizlik malzemeleri sayesinde görüşün açık ve net kalmasını sağlar.

**Birim:** 500 ml  
**Kutu :** 20 Adet  
**Art. No. :** W130 153



### ANTİFRİZLİ CAM SUYU - 35 °C

Koku özelliğine sahip olmasıyla camlarınızın ferah koku dağıtmasını sağlar. Yağmurlu havalarda cam suyu kullandığınızda tertemiz bir görüş sağlayarak yolunuza devam etmenizi sağlar. Yağ, is, toz böcek ve sinek kalıntılarını, egzoz gazlarının sebep olduğu kirliliği temizler.

**Birim:** 250 ml  
**Kutu :** 24 Adet  
**Art. No. :** W130 142

**Birim:** 1 L  
**Kutu :** 20 Adet  
**Art. No. :** W130 133



### -56 ° C ANTİFRİZ MAVİ

Çok soğuk hava şartlarında bile soğutma sistemini donmaya karşı korur. Motor performansının max. seviye de kalmasını sağlar.

**Birim:** 1,5 L  
**Kutu :** 12 Adet  
**Art. No. :** W130 129

**Birim:** 3 L  
**Kutu :** 6 Adet  
**Art. No. :** W130 130

**Birim:** 16 Kg  
**Kutu :** Galon  
**Art. No. :** W130 131



### -56 ° C ANTİFRİZ KIRMIZI

Çok soğuk hava şartlarında bile soğutma sistemini donmaya karşı korur. Motor performansının max. seviye de kalmasını sağlar.

**Birim:** 1,5 L  
**Kutu :** 12 Adet  
**Art. No. :** W130 118

**Birim:** 3 L  
**Kutu :** 6 Adet  
**Art. No. :** W130 119

**Birim:** 16 Kg  
**Kutu :** Galon  
**Art. No. :** W130 123

**Birim:** 1 Ton  
**Kutu :** IBC  
**Art. No. :** W130 121





# ARAÇ GÖVDE VE CAM YAPISTIRMA ÜRÜNLERİ

ELASTİK SIZDIRMAZLIKLAR



### YAPIŞTIRICI SIZDIRMAZ

Tek bileşenli, poliüretan esaslı güçlü yapıştırıcı ve dolgu malzemesi. Beyaz, gri, siyah renklerde. Araç karoserlerinde ek yerleri ve bağlantı noktalarında izolasyon sağlar. Yüzeyi boyanabilir.

**Birim:** 310 ml  
**Kutu :** 12 Adet  
**Renk:** Beyaz  
**Art. No. :** W160 261-B

**Birim:** 300 ml  
**Kutu :** 12 Adet  
**Renk:** Gri  
**Art. No. :** W160 261-G

**Birim:** 300 ml  
**Kutu :** 12 Adet  
**Renk:** Siyah  
**Art. No. :** W160 261-S



### YAPIŞTIRICI SIZDIRMAZ -SOSİS

Tek bileşenli, poliüretan esaslı güçlü yapıştırıcı ve dolgu malzemesi. Beyaz, gri, siyah renklerde. Araç karoserlerinde ek yerleri ve bağlantı noktalarında izolasyon sağlar. Yüzeyi boyanabilir.

**Birim:** 600 g  
**Kutu :** 20 Adet  
**Renk:** Beyaz  
**Art. No. :** W160 259-B

**Birim:** 600 g  
**Kutu :** 20 Adet  
**Renk:** Gri  
**Art. No. :** W160 259-G

**Birim:** 600 g  
**Kutu :** 20 Adet  
**Renk:** Siyah  
**Art. No. :** W160 259-S



### WINZOL SIZDIRMAZLIK SPREY (TAMİR SPREYİ)

Bitüm içermeyen kauçuk esaslı bir reçine. Kurumadan sonra yapışkan, esnek bir koruyucu kaplama oluşturur ve en yüksek atmosferik ve mekanik zorlamalarda bile (örneğin, taş çarpması) dayanıklılık sağlar. Islak yüzeylerde uygulanabilir. Gövde altı uygulamalarda su ve korozyon izolasyonu için kullanılabilir.

**Birim:** 500 ml  
**Kutu :** 12 Adet  
**Art. No. :** W150 304  
**Renk:** Siyah

**Birim:** 500 ml  
**Kutu :** 12 Adet  
**Art. No. :** W150 305  
**Renk:** Gri

**Birim:** 500 ml  
**Kutu :** 12 Adet  
**Art. No. :** W150 306  
**Renk:** Beyaz

**Birim:** 500 ml  
**Kutu :** 12 Adet  
**Art. No. :** W150 308  
**Renk:** Şeffaf



### DARBE KORUYUCU PÜTÜR SPREY

Kauçuk ve reçine bazlı, bitüm içermeyen bir gövde altı korumasıdır. Ürün kuruduktan sonra oluşan kaplama, en yüksek atmosferik ve mekanik yüklere (örn. sıçrayan büyük taşlar) bile dayanıklı yapışkan, elastik, koruyucu bir kaplamadır. Yol kaynaklı sesleri azaltma etkisine sahiptir. Üzeri boyanabilir. Uygulandığı yüzeye güçlü bağlarla tutunur. Yüksek aşınma ve yaşlanma direncine, etkili bir kalıcı elastikiyete ve yaklaşık 2-4 saat gibi hızlı bir kuruma süresine sahiptir. Darbe Koruyucu Pütür Sprey tüm yaygın yüzeyler için uygundur. Özellikle nişler, köşeler, kenarlar vb. ulaşılması zor alanların onarımı sonrasında ve araç gövde altı kaplamalarının tamirinde kullanılır. Ayrıca ses azaltıcı etkisi sayesinde kapıların, bagaj kapaklarının vb. içlerinin kaplanmasında kullanılır.

**Birim:** 500 ml  
**Kutu :** 12 Adet  
**Art. No. :** W150 111



**ÇİNKO SPREY (AÇIK)**

Metallerde uzun süreli korozyona karşı koruma sağlayan, yüksek saflıkta çinko tozları içeren kuru filmz ürün. Zarar görmüş galvaniz tabakasının, kaplamanın, delme kesme ve punto kaynak uygulamalarının onarılması için uygundur. Aynı zaman da neme maruz kalan parçalar için koruyucu primer kaplama olarak uygulanabilir. +300°C sıcaklık dayanımı vardır. Homojen kaplama için karıştırıcı bilya serbest hareket edene kadar yaklaşık 1 dk. boyunca ürünü çalkalayınız.



**Birim:** 400 ml  
**Kutu :** 12 Adet  
**Art. No. :** W140 443

**ÇİNKO SPREY (KOYU)**

Yüksek metallik çinko içeriğiyle metallerde korozyon önleyici kuru film ürün. Korozyona karşı korunması istenen yüzeyler için genel amaçlı koruyucudur. Üzeri boyanabilir, tuzlu suya dirençlidir. Tipik kullanım alanları çelik ve inşaa endüstrisi, mühendislik, gemi yapım endüstrisi ve kaynak endüstrisidir. Homojen kaplama için karıştırıcı bilya serbest hareket edene kadar yaklaşık 1 dk. boyunca ürünü çalkalayınız.



**Birim:** 400 ml  
**Kutu :** 12 Adet  
**Art. No. :** W140 444

**KORUYUCU BALMUMU SPREY**

Uygulandığı yerde su ve tuzlu su buharına dayanıklı bir mum tabakası oluşturur. Yüzeylerden sökülmesi kolaydır. Özellikle deniz aşırı yüklerde korozyona karşı koruma sağlar. Aynı zaman da makina ve aletlerde uzun süreli koruma için uygundur. Kullanılacak yüzey temiz ve kuru olmalıdır.



**Birim:** 400 ml  
**Kutu :** 12 Adet  
**Art. No. :** W160 106

**KORUYUCU BALMUMU LİKİT**

Uygulandığı yerde su ve tuzlu su buharına dayanıklı bir mum tabakası oluşturur. Yüzeylerden sökülmesi kolaydır. Özellikle deniz aşırı yüklerde korozyona karşı koruma sağlar. Aynı zaman da makina ve aletlerde uzun süreli koruma için uygundur. Kullanılacak yüzey temiz ve kuru olmalıdır.



**Birim:** 30 L  
**Kutu :** Galon  
**Art. No. :** W140 621







### CAM YAPIŞTIRMA SETİ

PU 50, özellikle araç camı yapıştırma için formüle edilmiş tek bileşenli, hızlı kuruyan, esnek ve yüksek performanslı bir poliüretan yapıştırıcıdır. Hava yastığı olan araçların cam yapıştırma işleminden 2 saat sonra trafiğe çıkabilmesine imkan sağlar. Otomobil, kamyon, otobüs, traktör ve iş makinelerinde ön, arka ve yan camların yapıştırılmasında yaygın olarak kullanılır. Ayrıca araçların fibreglas takviyeli plastik kısımlarının (tavan, yan ve ön paneller) yapıştırılmasında da kullanılır. PU 50, güçlü bir mekanik veya termal strese maruz kalan farklı malzeme kombinasyonlarının (son kat boya, metal saclar, fibreglas ve takviyeli plastik) güçlü, elastik- yapısal yapıştırılmasını gerektiren tüm uygulamalarda idealdir.

**Birim:** PU 50 Cam Yapıştırma Kartuş - 310 ml  
DGX Primer - 30 ml  
Primer Fırçası

**Kutu :** 12 Adet  
**Art. No. :** W130 136



### PU 50 OTO CAM YAPIŞTIRMA MASTİĞİ

PU 50, özellikle araç camı yapıştırma için formüle edilmiş tek bileşenli, hızlı kuruyan, esnek ve yüksek performanslı bir poliüretan yapıştırıcıdır. Hava yastığı olan araçların cam yapıştırma işleminden 2 saat sonra trafiğe çıkabilmesine imkan sağlar. Otomobil, kamyon, otobüs, traktör ve iş makinelerinde ön, arka ve yan camların yapıştırılmasında yaygın olarak kullanılır. Ayrıca araçların fibreglas takviyeli plastik kısımlarının (tavan, yan ve ön paneller) yapıştırılmasında da kullanılır. PU 50, güçlü bir mekanik veya termal strese maruz kalan farklı malzeme kombinasyonlarının (son kat boya, metal saclar, fibreglas ve takviyeli plastik) güçlü, elastik- yapısal yapıştırılmasını gerektiren tüm uygulamalarda idealdir.

**Birim:** 310 ml  
**Kutu :** 12 Adet  
**Art. No. :** W130 120-310

**Birim:** 600 ml  
**Kutu :** 20 Adet  
**Art. No. :** W130 120-600



### DGX PRIMER

DGX Primer, özellikle serigrafik baskılı araç camlarının tek adımda yapıştırılmasını iyileştirmek için geliştirilmiş siyah renkli bir primerdir. PU 50 (Poliüretan Oto Cam Yapıştırma) ürününün mükemmel yapışmasını sağlar. Endüstriyel montajlarda kullanılan boyalı yüzeyler, FRP, plastik, cam, alüminyum ve bazı metallerin diğer malzemeler üzerine daha iyi yapışmasına katkıda bulunur.

**Birim:** 30 ml  
**Kutu :** 25 Adet  
**Art. No. :** W130 138-30

**Birim:** 250 ml  
**Kutu :** 12 Adet  
**Art. No. :** W130 138-250





SPREY  
BOYALAR

Çok amaçlı akrelik sprej boya, iç ve dış mekânlarda ve çeşitli yüzeylerde kullanım için geliştirilmiştir. Hızlı kurur, üstün örtülücülük kalitesine sahiptir. Karar ve dayanıklı film oluşturur. İsteğe göre mat ve parlak seçenekleriyle geniş bir ral kodu seçmesine sahiptir.

Kuru film kalınlığı tek katta 13 mikrondur. Birden fazla kat uygulanması durumunda kalınlık artacaktır.

RAL: 9005 SİYAH PARLAK JET BLACK GLOSS Art. No: W9005G	RAL: 9016 TRAFİK BEYAZ TRAFFIC WHITE Art. No: W9016	RAL: 3000 ATES KIRMIZI FLAME RED Art. No: W3000	RAL: 1007 NERGİS SARI DAFFODIL YELLOW Art. No: W1007	METALİK KROM METALLIC CHROME Art. No: W140 449M
RAL: 9005 SİYAH MAT JET BLACK MATT Art. No: W9005M	RAL: 9010 BEYAZ MAT PURE WHITE MATT Art. No: W9010M	RAL: 3001 SİNYAL KIRMIZI SIGNAL RED Art. No: W3001	RAL: 1028 KAVUN SARISI MELON YELLOW Art. No: W1028	BAKIR METAL COPPER METAL Art. No: W140 442
RAL: 9005 YÜKSEK ISI SPREY BOYA SİYAH HT SPRAY PAINT BLACK Art. No: W9005HT	RAL: 9010 BEYAZ PARLAK PURE WHITE GLOSS Art. No: W9010G	RAL: 3002 KARMEN KIRMIZI CARMINE RED Art. No: W3002	YÜKSEK ISI SPREY BOYA GRİ HT SPRAY PAINT GRAY Art. No: W9006HT	GOLD Art. No: W140 450G
RAL: 7016 ANTRASİT GRİ ANTHRACITE GRAY Art. No: W7016	RAL: 5012 AÇIK MAVİ LIGHT BLUE Art. No: W5012	RAL: 3020 TRAFİK KIRMIZI TRAFFIC RED Art. No: W3020	FLORESAN BOYA KIRMIZI FLUORESCENT PAINT RED Art. No: W0006F	
RAL: 9007 ALÜMİNYUM GRİ GREY ALUMINIUM Art. No: W9007	RAL: 5015 GÖK MAVİ SKY BLUE Art. No: W5015	RAL: 5017 TRAFİK MAVİ TRAFFIC BLUE Art. No: W5017		
RAL: 9006 BEYAZ ALÜMİNYUM WHITE ALUMINIUM Art. No: W9006	RAL: 7001 GÜMÜS GRİ SILVER GREY Art. No: W7001	RAL: 6005 GRİ YEŞİLİ MOSS GREEN Art. No: W6005		



**Alternatif renkler için lütfen ral kodunuz ile birlikte sorunuz.**



SİSTEMİN VAZGEÇİLMEZ PARÇASI

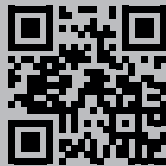

[www.winkel.com.tr](http://www.winkel.com.tr)