

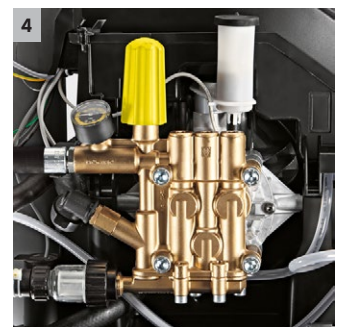

## HDS 6/14-4 C

Le HDS 6/14-4 C est un nettoyeur haute pression à eau chaude monophasé dans la classe compacte avec un moteur électrique à 4 pôles, refroidi par eau, une opération à un seul bouton et le mode eco!efficiency.



### 1 Rentabilité

- Mode eco!efficiency : économique et écologique, même en cas d'utilisation prolongée.
- Réduction de 20 % de la consommation de carburant et des émissions de CO<sub>2</sub>.

### 2 Convivialité

- Utilisation intuitive grâce au grand bouton de commande unique.
- Large ouverture du réservoir avec goulotte de remplissage.

### 3 Rangement

- Zone de rangement verrouillable pour les buses, les outils, etc.
- Crochet pour le câble d'alimentation et le tuyau HD.

### 4 Fiabilité

- Le système d'amortissement (SDS) compense les vibrations et les pics de pression dans le système à haute pression.
- Le grand filtre à eau protège la pompe des dommages.



## HDS 6/14-4 C

- Mode eco/efficiency économique
- Moteur électrique refroidi à l'eau à 4 broches

### Caractéristiques techniques

N° d'art.	1.170-900.0	
Code EAN	4054278167862	
Type de courant	Ph / V / Hz	1 / 230 / 50
Débit	l/h	240-560
Pression	bar / MPa	30-140 / 3-14
Température max.	Température max. eau (°C)	80 / 155
Puissance raccordée	kW	3,6
Consommation de mazout en mode Eco	kg/h	3,5
Réservoir de combustible	l	15
Poids	kg	111
Dimensions (l x L x h)	mm	1060 x 650 x 920

### Équipement

Poignée-pistolet	EASY!Force Advanced	
Flexible haute pression	m	10 / DN 6, 250 bars
Lance	mm	1050
Buse turbo	■	
Système d'amortissement (SDS)	■	
ANTI!Twist	■	
Stop total	■	
Réservoir de carburant et de détergent intégré	■	
Servo Control	■	
■ Standard.		

# HDS 6/14-4 C

## 1.170-900.0

**KÄRCHER**

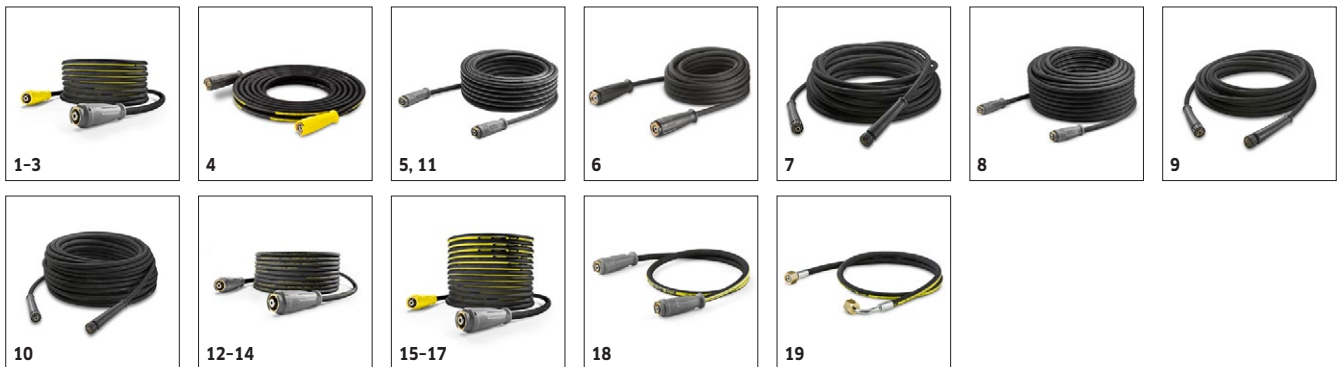

		N° d'art.	Diamètre nominal	Pression de service max.		Prix	Descriptif	
<b>Standard avec raccord à vis double extrémité</b>								
Flexible haute pression 2 x EASY!Lock DN 8, 315 bar, 10 m, ANTI!Twist	1	6.110-031.0	DN 8	315 bar	10 m		Avec raccord AVS breveté sur le pistolet (palier rotatif) et raccord fileté manuel, M 22 x 1,5 avec protection contre le pliage.	▲
Flexible haute pression 2 x EASY!Lock DN 8, 315 bar, 15 m, ANTI!Twist	2	6.110-030.0	DN 8	315 bar	15 m			▲
Flexible haute pression 2 x EASY!Lock DN 8, 315 bar, 20 m, ANTI!Twist	3	6.110-032.0	DN 8	315 bar	20 m			▲
Flexible haute pression 2 x EASY!Lock DN 8, 315 bar, 30 m, ANTI!Twist	4	6.110-014.0	DN 8	315 bar	30 m		Avec raccord fileté aux deux extrémités, M 22 x 1,5 avec protection contre le pliage.	▲
Flexible haute pression 2 x EASY!Lock DN 10, 220 bar, 15 m	5	6.110-042.0	DN 10	220 bar	15 m			▲
Flexible haute pression 2 x EASY!Lock DN 10, 220 bar, 20 m	6	6.110-043.0	DN 10	220 bar	20 m			▲
Flexible haute pression 2 x EASY!Lock DN 10, 220 bar, 25 m	7	6.110-044.0	DN 10	220 bar	25 m			▲
Flexible haute pression 2 x EASY!Lock DN 10, 220 bar, 40 m	8	6.110-045.0	DN 10	220 bar	40 m			▲
Flexible haute pression 2 x EASY!Lock DN 12, 210 bar, 15 m	9	6.110-059.0	DN 12	210 bar	15 m			▲
Flexible haute pression 2 x EASY!Lock 2 x EASY!Lock DN 12, 210 bar, 40 m	10	6.110-060.0	DN 12	210 bar	40 m			▲
Conduite tuyau TR DN10 22MPa 10m	11	6.110-041.0	DN 10	220 bar	10 m			▲
Flexible haute pression 2 x EASY!Lock DN 6, 250 bar, 10 m, ANTI!Twist	12	6.110-035.0	DN 6	250 bar	10 m		Flexible haute pression 10 m (M 22 x 1,5) avec protection contre le pliage. Avec raccord à palier rotatif AVS breveté sur le pistolet et raccord fileté manuel.	■
Flexible haute pression 2 x EASY!Lock DN 6, 250 bar, 10 m	13	6.110-034.0	DN 6	250 bar	10 m			□
Flexible haute pression 2 x EASY!Lock DN 6, 300 bar, 10 m, ANTI!Twist	14	6.110-056.0	DN 6	300 bar	10 m		Avec raccord AVS breveté sur le pistolet (palier rotatif) et raccord fileté manuel, M 22 x 1,5 avec protection contre le pliage.	□
<b>Longlife 400 avec raccord à vis double extrémité</b>								
Flexible haute pression Longlife 400, 2 x EASY!Lock, DN 8, 400 bar, 30 m, ANTI!Twist	15	6.110-023.0	DN 8	400 bar	30 m		Avec raccord fileté aux deux extrémités, M 22 x 1,5 avec protection contre le pliage. Avec double blindage acier.	▲
Flexible haute pression Longlife 400, 2 x EASY!Lock, DN 8, 400 bar, 20 m, ANTI!Twist	16	6.110-027.0	DN 8	400 bar	20 m			▲
Flexible haute pression Longlife 400, 2 x EASY!Lock, DN 8, 400 bar, 15 m, ANTI!Twist	17	6.110-029.0	DN 8	400 bar	15 m		Avec raccord fileté aux deux extrémités, M 22 x 1,5 avec protection contre le pliage. Avec double blindage acier	▲
Flexible haute pression Longlife 400, 2 x EASY!Lock, DN 8, 400 bar, 1,5 m	18	6.110-024.0	DN 8	400 bar	1,5 m		Flexible haute pression 1,5 m (DN 8, M 22 x 1,5) avec protection contre le pliage et raccord fileté des deux côtés. Permet le raccordement d'enrouleurs dotés du raccord correspondant (M 22 x 1,5).	□
Flexible haute pression Longlife 400 1x EASY!Lock 1x M22 x 1,5, DN 8, 400 bar, 1,5 m	19	6.110-069.0	DN 8	400 bar	1,5 m		Pour une pression maximale de 400 bar, tuyau haute pression (DN 8) avec insert en acier double et une longueur de 30 m. Connexions: M 22 x 1,5 ainsi que la connexion pratique et rapide EASY! Lock.	□

■ Standard. □ Accessoires optionnels. ▲ Comme rallonge de flexible.

# HDS 6/14-4 C

## 1.170-900.0

**KÄRCHER**



		N° d'art.	Diamètre nominal	Pression de service max.			Prix	Descriptif	
Flexible haute pression Longlife 400, 2 x EASY!Lock, DN 8, 400 bar, 10 m, ANTI!Twist	20	6.110-038.0	DN 8	400 bar	10 m			Avec raccord AVS breveté sur le pistolet (articulation rotative) et raccord fileté manuel, M 22 x 1,5 avec protection contre le pliage. Avec double blindage acier.	<input type="checkbox"/>
<b>Qualité alimentaire avec raccord à vis double extrémité</b>									
Flexible haute pression qualité alimentaire, 2 x EASY!Lock, DN 8, 10 m, ANTI!Twist	21	6.110-051.0	DN 8	250 bar	10 m			Avec raccord fileté aux deux extrémités, M 22 x 1,5 avec protection contre le pliage. Avec revêtement extérieur gris, non marquant.	▲
Flexible haute pression qualité alimentaire, 2 x EASY!Lock, DN 8, 20 m, ANTI!Twist	22	6.110-052.0	DN 8	250 bar	20 m				▲
Flexibles haute pression en qualité alimentaire, 2 x EASY!Lock, DN 6, 15 m, ANTI!Twist	23	6.110-063.0	DN 6	250 bar	15 m			Avec raccord AVS breveté sur le pistolet (palier rotatif) et raccord fileté manuel, M 22 x 1,5 avec protection contre le pliage. Avec revêtement extérieur gris, non marquant.	<input type="checkbox"/>
<b>Qualité alimentaire longue durée avec raccord à vis double extrémité</b>									
Flexible haute pression qualité alimentaire Longlife 400, 2 x EASY!Lock, DN 8, 10 m, ANTI!Twist	24	6.110-053.0	DN 8	400 bar	10 m			Avec raccord fileté aux deux extrémités, M 22 x 1,5 avec protection contre le pliage. À double blindage acier et revêtement extérieur bleu non marquant et résistant aux graisses animales.	▲
Flexible haute pression qualité alimentaire Longlife 400, 2 x EASY!Lock, DN 8, 20 m, ANTI!Twist	25	6.110-054.0	DN 8	400 bar	20 m			Avec raccord AVS breveté sur le pistolet (palier rotatif) et raccord fileté manuel, M 22 x 1,5 avec protection contre le pliage.	<input type="checkbox"/>
<b>Autres flexibles</b>									
Flexible haute pression, 1 x EASY!Lock coudé, 1 x M22 x 1,5, DN 8, 400 bar, 1,5 m	26	6.110-068.0	DN 8	400 bar	1,5 m			Flexible haute pression, raccordement à un tambour-enrouleur.	<input type="checkbox"/>

■ Standard. □ Accessoires optionnels. ▲ Comme rallonge de flexible.

# HDS 6/14-4 C

## 1.170-900.0



		N° d'art.	Débit				Prix	Descriptif	
<b>Pistolet de pulvérisation manuel</b>									
EASY!Force Advanced	1	4.118-005.0						Poignée-pistolet Easy Press, rallonge pour flexibles HP avec pivot.	■
<b>Régulateur à servocommande</b>									
Régulateur à servocommande avec EASY!Lock	2	4.118-007.0	0-750 l/h					Réglage du débit d'eau et de la pression directement avec la poignée-pistolet.	■
<b>Raccord rapide</b>									
Raccord rapide embrayage taraudage trapé	3	2.115-000.0						Pour changer rapidement de lance/d'accessoire. Parfaitement adapté aux pistolets Kärcher, convient comme interface entre le pistolet et la lance. Avec filetage intérieur EASY! Lock.	□
Raccord rapide mamelon enfichable taraud	4	2.115-001.0						Raccord mâle en acier inoxydable trempé pour un raccord rapide 2.115-000. Avec filetage extérieur EASY! Lock	□

■ Standard. □ Accessoires optionnels. ▲ Comme rallonge de flexible.



# HDS 6/14-4 C

## 1.170-900.0

**KÄRCHER**

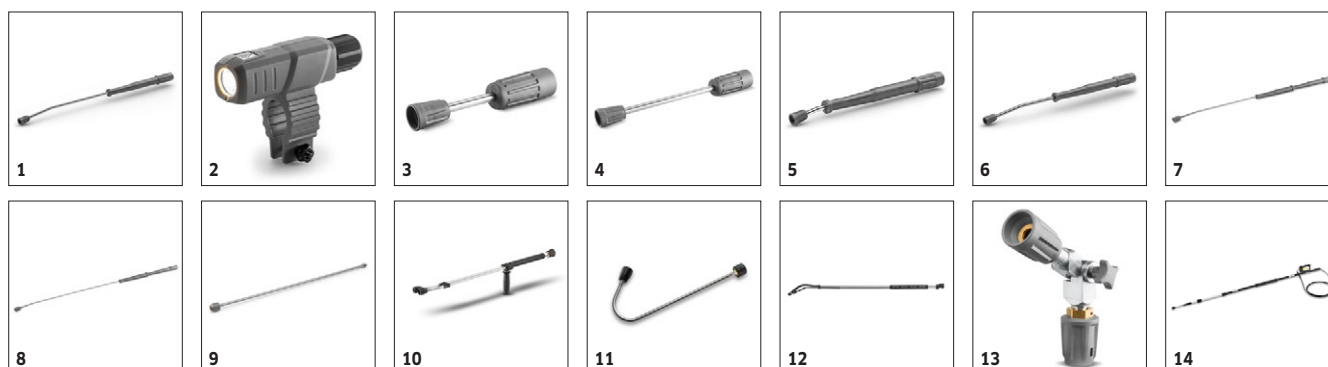

		N° d'art.	Pression de service max.	Longueur		Prix	Descriptif	
<b>Lances de pulvérisation rotatives</b>								
Lance, 1 050 mm, 300 bar, pivotante, ergonomique.	1	4.112-000.0	300 bar	1050 mm			Lances disponibles en différentes longueurs, en inox à grand raccord manuel fileté. La poignée ergonomique garantit une manipulation et une isolation optimales.	■
Éclairage de buse à LED	2	2.680-002.0		125 mm				□
Lance 250 mm, à rotation	3	4.112-027.0	300 bar	250 mm			Lances de différentes longueur en inox avec raccord à vis manuel grande dimension. Poignée ergonomique garantissant une tenue en main optimale et une bonne isolation. Rotation à 360° sous pression.	□
Lance 400 mm, à rotation	4	4.112-024.0	300 bar	400 mm				□
Lance, 600 mm, 300 bar, pivotante, ergonomique.	5	4.112-007.0	300 bar	600 mm			Lances disponibles en différentes longueurs, en inox à grand raccord manuel fileté. La poignée ergonomique garantit une manipulation et une isolation optimales.	□
Lance 840 mm, à rotation	6	4.112-006.0	300 bar	840 mm				□
Lance, 1 550 mm, 300 bar, pivotante, ergonomique.	7	4.112-018.0	300 bar	1550 mm				□
Lance, 2 050 mm, 300 bar, pivotante, ergonomique.	8	4.112-021.0	300 bar	2050 mm				□
Prolongateur de lance TR 1000 mm	9	4.112-048.0	300 bar	1000 mm			Extension pour lance avec connexion EASY! Lock. Longueur 1000 mm.	□
<b>Lance double</b>								
Lance double 960 mm	10	2.112-016.0	310 bar	960 mm			Réglage en continu de la pression de travail, directement à partir de la poignée avec un débit maximal.	□
<b>Lance coudée</b>								
Lance pour le nettoyage des toilettes des caniveaux	11	4.112-029.0					Avec insert de buse. Forme spéciale pour le nettoyage de caniveaux et le nettoyage hygiénique de toilettes. Inox.	□
<b>Lance flexible</b>								
Lance flexible 1 050 mm	12	4.112-035.0	210 bar	1050 mm			Réglage en continu de l'inclinaison de la lance de 20° à 140°.	□
Articulation TR 20	13	4.112-057.0	300 bar				Pour les endroits difficiles d'accès : articulation haute pression avec ajustement de l'angle en continu jusqu'à 120°. S'installe directement sur la lance du nettoyeur haute pression.	□
<b>Lance télescopique</b>								
Lance télescopique 225 bar	14	4.112-037.0	225 bar	5400 mm			Extensible progressivement de 1,8 à 5,4 m. Pour le nettoyage des endroits difficiles d'accès (par ex. toitures, façades).	□
Courroie de maintien pour lance télescopique	15	6.373-987.0					Sangle confortable pour soulager la tension lorsque vous travaillez avec la lance doseur télescopique (6.394-690). La charge est répartie de manière optimale sur le corps et des tâches de travail plus longues sont possibles.	□
<b>Nettoyeur pour rigoles</b>								
Lance pour le nettoyage des caniveaux	16	2.112-015.0		960 mm			La lance sert au nettoyage des caniveaux. La forme de la lance et la buse spéciale permettent de nettoyer les caniveaux sans qu'il soit nécessaire d'enlever les grilles de protection.	□
<b>Lance pour le nettoyage des bas de caisses</b>								
Lance pour le nettoyage des bas de caisses 700 mm	17	4.112-032.0		700 mm			Mobile, pour un nettoyage efficace et aisé des bas de caisses et des ailes de véhicules. Inox. Sans buse HP.	□

■ Standard. □ Accessoires optionnels. ▲ Comme rallonge de flexible.

# HDS 6/14-4 C

## 1.170-900.0

**KÄRCHER**

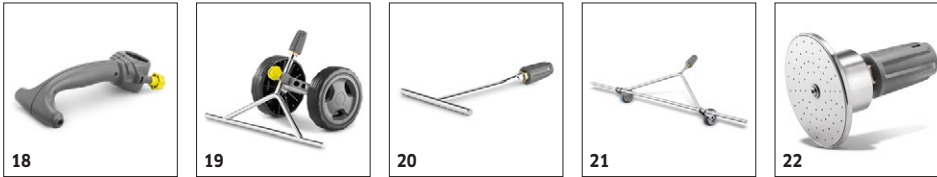

		N° d'art.	Pression de service max.	Longueur		Prix	Descriptif	
<b>Manche supplémentaire</b>								
Poignée supplémentaire pour les lances EASY! Lock	18	4.321-380.0					Pratique dans toutes les situations - la poignée auxiliaire peut être facilement montée sur notre nouvelle génération de lances EASY! Lock et offre toutes les options pour adapter de manière optimale votre posture à la tâche respective. En changeant régulièrement la posture, vous soulagez votre système musculo-squelettique et travaillez en permanence de manière plus détendue. Grâce à la lance rotatif de 360 °, vous pouvez facilement tourner la poignée auxiliaire autour de l'axe pendant le fonctionnement, ce qui le rend encore plus flexible.	<input type="checkbox"/>
<b>Weed control</b>								
WR 50 taraudage trapézoïdal	19	2.114-013.0					En combinaison avec un nettoyeur haute pression à eau chaude Kärcher, la lance WR 50 de 50 cm de large est idéale pour l'élimination des mauvaises herbes. Livré avec un châssis adaptable et un adaptateur de buse.	<input type="checkbox"/>
WR 20 taraudage trapézoïdal	20	2.114-014.0					Pour une élimination complète des mauvaises herbes: la lance WR 20 à utiliser avec un nettoyeur haute pression à eau chaude de Kärcher. Équipé d'une barre de buse de 20 cm de large et d'un adaptateur de buse.	<input type="checkbox"/>
WR 100	21	2.114-015.0						<input type="checkbox"/>
WR 10	22	2.114-016.0					Associée à un nettoyeur haute pression à eau chaude, notre lance de désherbage WR 10 permet un désherbage à la fois rapide et en profondeur. Avec tête de pulvérisation de 10 cm et adaptateur de buse.	<input type="checkbox"/>

■ Standard. □ Accessoires optionnels. ▲ Comme rallonge de flexible.

# HDS 6/14-4 C

## 1.170-900.0



1-4

		N° d'art.	Taille de la buse				Prix	Descriptif	
<b>Powerbuse angle de pulvérisation 25°</b>									
Powerbuse 25° - 036	1	2.113-005.0	36					La buse à jet plat à angle de jet de 25° offre un grand rendement surfacique et élimine en un tour de main les salissures tenaces.	■
<b>Powerbuse à angle de projection 15°</b>									
Powerbuse 15° - 036	2	2.113-043.0	36					Jet plat pour le nettoyage des salissures tenaces.	□
<b>Powerbuse à angle de projection 40°</b>									
Powerbuse 40° - 040	3	2.113-003.0	40					Jet plat pour un grand rendement surfacique - convient aux surfaces fragiles.	□
<b>Buse haute pression à angle de projection 0°</b>									
Buse haute pression 0° - 040	4	2.113-001.0	40					Jet pleine puissance convenant tout particulièrement aux salissures tenaces.	□

■ Standard. □ Accessoires optionnels. ▲ Comme rallonge de flexible.



# HDS 6/14-4 C

## 1.170-900.0

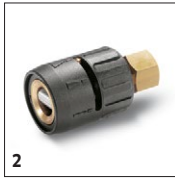

		N° d'art.	Pression de service max.	Taille de la buse		Prix	Descriptif	
<b>Rotabuse, grande</b>								
Rotabuse, grande 040	1	4.114-041.0	300 bar	40			Rotabuse - jet crayon rotatif - un nettoyage 10 fois plus puissant. Une durée de vie maximale grâce au suceur et à la bague de roulement en céramique. Max. 300 bar / 30 MPa, 85 °C.	<input type="checkbox"/>
<b>Buse Vario orientable de 0 à 90°</b>								
Buse Vario orientable de 0 à 90°	2	4.113-006.0		80			Permet de modifier l'angle du jet haute pression angle de projection de 0° à 90° « en continu ». Il permet ainsi de s'adapter facilement à tous les types de salissures et de surfaces.	<input type="checkbox"/>

■ Standard. □ Accessoires optionnels. ▲ Comme rallonge de flexible.

# HDS 6/14-4 C

## 1.170-900.0

**KÄRCHER**



		N° d'art.			Prix	Descriptif	
<b>Raccord de buse à vis</b>							
Partie protectrice TR seulement pour rem	1	4.112-011.0				Raccord de vis de buse avec pièce de protection pour buses haute pression et power buses	<input type="checkbox"/>
<b>Entretoise (y compris raccord fileté pour buse)</b>							
Entretoise (avec raccord fileté pour buse)	2	5.394-294.0				Garantit une distance de sécurité constante, par ex. pour le bandage et la carrosserie. Empêche ainsi d'endommager des surfaces fragiles. Se monte directement sur la lance.	<input type="checkbox"/>
<b>Injecteur de détergent</b>							
Injecteur de détergent pour haute et basse pression (sans buses)	3	4.637-032.0				Dosage de détergent. En haute et basse pression, séparé de l'appareil. Dosage jusqu'à 15 %.	<input type="checkbox"/>
Injecteurs de détergent pour haute pression (sans buses)	4	4.637-033.0				Dosage de détergent de 3 à 5 % en haute pression.	<input type="checkbox"/>
<b>Jeu de buses spécial pour appareil réf. 4.637-033.0</b>							
Jeu de buses HDS 500 à 700 l/h	5	4.769-009.0				Comprend un insert de buse + Powerbuse HP + raccord fileté.	<input type="checkbox"/>
<b>Insert de buse réf. 4.637-032.0</b>							
Insert de buse jusqu'à 1100 l/h - haute pression	6	4.769-003.0				Haute pression pour les appareils jusque 1100 l/h.	<input type="checkbox"/>
Insert de buse jusqu'à 1100 l/h - basse pression	7	4.769-001.0				Basse pression pour les appareils jusqu'à 1 100 l/h	<input type="checkbox"/>
<b>Accouplement tournant</b>							
raccord pivotant	8	4.111-021.0				Empêche efficacement le vrillage des flexibles HP. Raccord M 22 x 1,5 m. Protection de la poignée.	<input type="checkbox"/>
<b>Raccord</b>							
Adaptateur prolongation de tuyau 9 TR	9	4.111-037.0				Adaptateur 9 pour relier un nouveau flexible à un nouveau flexible	<input type="checkbox"/>
<b>Élément de raccordement</b>							
Manchon fileté pour nettoyeur de surfaces et régulateur à servocommande	10	4.111-022.0				Pour fixer les buses HP et les accessoires directement sur la poignée-pistolet (avec raccord fileté pour buse) - 1 x M 22 x 1,5/1 x M 18 x 1,5.	<input type="checkbox"/>
Raccord fileté	11	4.111-038.0				Pour le montage des buses HD et des accessoires directement sur le pistolet HD (avec vis de buse). Non compatible avec les buses triples.	<input type="checkbox"/>
<b>Adaptateur EASY!Lock</b>							
Adaptateur 1 M22AG-TR22AG	12	4.111-029.0				Adaptateur 1 pour relier un flexible ancien à un nouveau flexible	<input type="checkbox"/>
Adaptateur 2 M22IG-TR22AG	13	4.111-030.0				Adaptateur 2 pour relier un appareil ancien à un nouveau flexible et un pistolet ancien à un nouveau flexible	<input type="checkbox"/>
Adaptateur 3 M22IG-TR22AG	14	4.111-031.0				Adaptateur 3 pour relier un pistolet ancien à une nouvelle lance et à un nouveau servorégulateur	<input type="checkbox"/>
Adaptateur 4 TR22IG-D11	15	4.111-032.0				Adaptateur 4 pour relier un nouveau pistolet à un flexible ancien Swivel	<input type="checkbox"/>
Adaptateur 5 TR22IG-M22AG	16	4.111-033.0				Adaptateur 5 pour relier un nouveau pistolet à une lance ancienne et un nouveau servorégulateur à une lance ancienne	<input type="checkbox"/>
Adaptateur 6 TR22IG-M22AG	17	4.111-034.0				Adaptateur 6 pour relier un nouvel appareil à un flexible ancien et un flexible ancien à un nouveau pistolet	<input type="checkbox"/>
Adaptateur 7 M18IG-TR20AG	18	4.111-035.0				Adaptateur 7 pour relier une lance ancienne à une nouvelle buse	<input type="checkbox"/>
Adaptateur 8 TR20IG-M18AG	19	4.111-036.0				Adaptateur 8 pour relier une nouvelle lance à une buse ancienne	<input type="checkbox"/>

■ Standard. □ Accessoires optionnels. ▲ Comme rallonge de flexible.

# HDS 6/14-4 C

## 1.170-900.0



20



21-22

		N° d'art.					Prix	Descriptif	
Adaptateur 12 à accouplement tournant EASY!Lock 22 IG - M22 x 1,8 AG	20	4.111-046.0						Adaptateur rotatif pour raccordement de flexibles haute pression avec raccord M 22x1,5 et du pistolet haute pression EASY!Force	<input type="checkbox"/>
<b>Conduit de fumée</b>									
Tuyau d'évacuation	21	4.656-149.0						Raccord à l'appareil ovale 119 mm	<input type="checkbox"/>
	22	4.656-080.0							<input type="checkbox"/>

■ Standard. □ Accessoires optionnels. ▲ Comme rallonge de flexible.

# HDS 6/14-4 C

## 1.170-900.0

**KÄRCHER**



		N° d'art.	Pression de service max.	Taille de la buse	Diamètre	Prix	Descriptif	
<b>Flexible pour nettoyage des canalisations, DN 6</b>								
Conduite tuyau TR nettoyage des tuyaux D	1	6.110-046.0	250 bar				Le tuyau de nettoyage de tuyau de 10 m de long est un flexible haute pression particulièrement flexible pour le nettoyage de tuyau interne (raccord fileté pour buse R 1/8).	<input type="checkbox"/>
Flexible pour nettoyage des canalisations, DN 6, 20 m, max. 250 bar	2	6.110-008.0	250 bar				Flexibles haute pression particulièrement souples pour le nettoyage des canalisations (raccord fileté pour buse R 1/8).	<input type="checkbox"/>
Conduite tuyau TR nettoyage des tuyaux D	3	6.110-047.0	250 bar				Le tuyau de nettoyage de tuyau de 30 m de long est un flexible haute pression particulièrement flexible pour le nettoyage de tuyau interne (raccord fileté pour buse R 1/8).	<input type="checkbox"/>
<b>Buses de nettoyage des canalisations</b>								
Rotabuse pour le nettoyage des canalisations D21/040	4	4.765-001.0		40	21 mm		Avec raccord R 1/8" pour raccorder au flexible de nettoyage. 1 rotabuse vers l'avant, 3 x 30° vers l'arrière.	<input type="checkbox"/>
Rotabuse pour le nettoyage des canalisations D30/040	5	4.765-004.0		40	30 mm			<input type="checkbox"/>
Buse de nettoyage de canalisations 120	6	5.763-089.0		120	24 mm		Avec raccord R 1/8" pour raccorder au flexible de nettoyage. 8 x 30° vers l'arrière.	<input type="checkbox"/>
Buse de nettoyage de canalisations 055 16mm	7	5.763-015.0		55	16 mm		Avec raccord R 1/8" pour montage sur le flexible de nettoyage de canalisations. 3 x 30° vers l'arrière, Ø 16 mm.	<input type="checkbox"/>
Buse de nettoyage de canalisations 060 16mm	8	5.763-016.0		60	16 mm		Avec raccord R 1/8" pour montage sur le flexible de nettoyage de canalisations. 1 x vers l'avant, 3 x 30° vers l'arrière, Ø 16 mm.	<input type="checkbox"/>
Buse de nettoyage de canalisations 050 30mm	9	5.763-017.0		50	30 mm		Avec raccord R 1/8" pour montage sur le flexible de nettoyage de canalisations. 3 x 30° vers l'arrière, Ø 30 mm.	<input type="checkbox"/>
Buse rotative de nettoyage de canalisations 050 16mm	10	6.415-428.0		50	16 mm		Avec raccord R 1/8" pour montage sur le flexible de nettoyage de canalisations. 4 jets rotatifs.	<input type="checkbox"/>
Rotabuse pour le nettoyage des canalisations D 25 / 040	11	6.415-944.0		40	25 mm		Avec raccord R 1/8" pour raccorder au flexible de nettoyage. 1 rotabuse vers l'avant, 3 x 30° vers l'arrière.	<input type="checkbox"/>
Rotabuse pour le nettoyage des canalisations D 30 / 040	12	6.415-946.0		40	30 mm			<input type="checkbox"/>
Rotabuse pour le nettoyage des canalisations D 35 / 040	13	6.415-948.0		40	35 mm			<input type="checkbox"/>
<b>Nettoyage des fûts et des conteneurs</b>								
Nettoyeur de barils BC 14/12 C	14	2.112-020.0					Kit de buses spécifique à l'appareil avec buse pour dispositif d'hydrosablage et insert de buse. Pour une performance optimale du dispositif d'hydrosablage Kärcher. Uniquement en combinaison avec un dispositif d'hydrosablage 4.115-000.0   4.115-006.0.	<input type="checkbox"/>

■ Standard. □ Accessoires optionnels. ▲ Comme rallonge de flexible.

# HDS 6/14-4 C

## 1.170-900.0

**KÄRCHER**

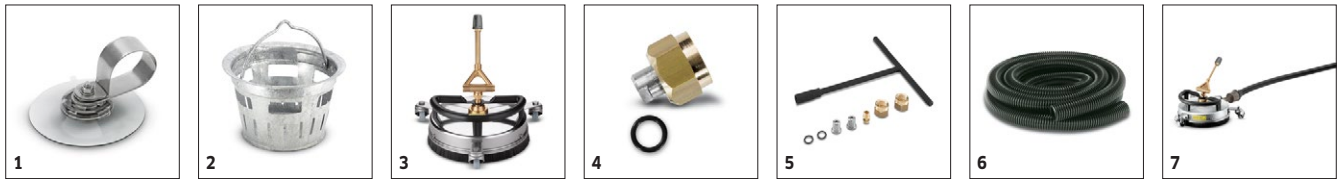

		N° d'art.	Débit	Taille de la buse	Diamètre	Prix	Descriptif	
<b>Nettoyeur de surfaces FRV 30</b>								
Kit de montage fixation de flexible	1	2.642-528.0					Ventouse permettant de fixer le flexible d'aspiration sur les surfaces brillantes.	<input type="checkbox"/>
Kit de montage tamis	2	2.642-532.0					Seau en inox servant à la collecte des gros déchets et à la fixation du flexible d'aspiration en extérieur.	<input type="checkbox"/>
<b>Nettoyeur de surfaces FR 30 Me</b>								
Nettoyeur de surfaces FR 30 Me	3	2.111-013.0			300 mm		Nettoyeur de surfaces de qualité supérieure résistant à l'eau chaude avec châssis en inox, double roulement en céramique, roulettes pivotantes qui ne laissent pas de traces, raccord intégré pour l'aspiration des éclaboussures d'eau.	<input type="checkbox"/>
<b>Jeux de buses spéciaux pour appareils FR</b>								
Kit de buses pour nettoyeur de surfaces 500-650 l/h	4	2.640-401.0	500-650 l/h				Kit de buse spécifique à la Powerbuse Kärcher pour nettoyeurs de surfaces.	<input type="checkbox"/>
<b>Jeu de buses spécial pour FRV</b>								
Jeu de buses 040 - pour FRV	5	2.642-431.0		40			Jeu de buses spécifiques à l'appareil Kärcher - Powerbuses et buse de traction pour FRV 30.	<input type="checkbox"/>
<b>Nettoyeur de surfaces FRV 30 Me</b>								
Rallonge de flexible FRV 30 Me et FRV 50 Me	6	4.441-040.0					Flexible de rallonge de 5 m pour FRV 30 Me. Comprend des manchons de raccordement.	<input type="checkbox"/>
Nettoyeur de surfaces FRV 30 Me	7	2.111-012.0					Grâce à son aspiration automatique de l'eau sale, le FRV 30 Me en acier rend le nettoyage des surfaces encore plus efficace et il peut être utilisé tant à l'intérieur qu'à l'extérieur.	<input type="checkbox"/>

■ Standard. □ Accessoires optionnels. ▲ Comme rallonge de flexible.

# HDS 6/14-4 C

## 1.170-900.0

**KÄRCHER**

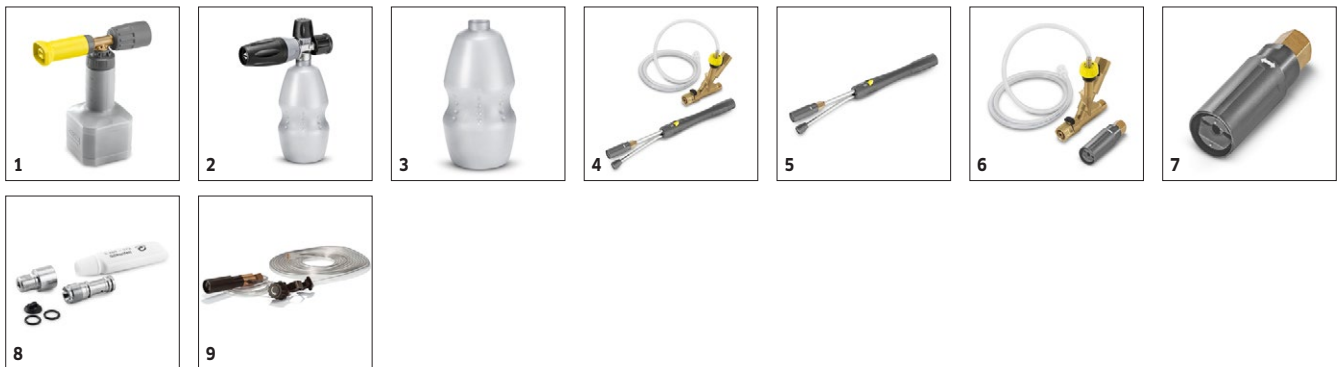

		N° d'art.	Débit			Prix	Descriptif	
<b>Lance à mousse</b>								
Lance à mousse Basic 1	1	4.112-053.0	350-600 l/h				Pour nettoyeurs haute pression d'une puissance de 350 à 600 l/h : nouveau générateur de mousse avec réservoir intégré Basic 1 robuste et de haute qualité, avec une qualité de mousse exceptionnelle pour une consommation de détergent divisée par deux.	<input type="checkbox"/>
Emballage complet pour 6.394-968.0	2	2.112-017.0					Lance mousse courte et maniable avec un réservoir de détergent de 1 litre directement sur la lance. Structure compacte, particulièrement adaptée, par exemple, pour appliquer de la mousse dans le lavage des véhicules. Connexion rotative EASY! Lock, dosage continu du détergent via le bouton rotatif directement sur la lance, angle de projection réglable.	<input type="checkbox"/>
Réservoir à détergent 1 l pour lance à mousse Advanced	3	6.414-050.0					Récipient de détergent supplémentaire de 1 Litre pour un changement rapide de détergent (pour les lances à mousse 2.112-017.0 et 2.112-018.0).	<input type="checkbox"/>
<b>Kit Inno Foam</b>								
Kit Inno Foam avec injecteur de détergent	4	2.112-000.0					Système à mousse haute pression pour les appareils HD/HDS mobiles et stationnaires de nettoyage et de désinfection.	<input type="checkbox"/>
Kit Inno Foam	5	2.112-008.0						<input type="checkbox"/>
<b>Kit Easy Foam</b>								
Kit Easy Foam avec injecteur de détergent	6	2.112-010.0					Système à mousse HP pour appareils HD/HDS mobiles et stationnaires de nettoyage et de désinfection. Canon à mousse à raccorder à la lance HP.	<input type="checkbox"/>
Kit Easy Foam	7	2.112-011.0						<input type="checkbox"/>
<b>Jeux de buses pour kit Inno Foam / Easy Foam</b>								
Jeu de buses 060 pour kit Inno/Easy 600-700 l/h	8	2.111-018.0	600-700 l/h				Adaptation optimale en fonction des différentes performances des appareils pour une utilisation économique.	<input type="checkbox"/>
<b>Kits de montage canon à mousse</b>								
Kit d'adaptation pour canon à mousse	9	2.112-013.0					Pour l'application optimale de la mousse dans les domaines sanitaire et alimentaire, ou partout où un long temps d'action est nécessaire, se monte sur la lance à la place de la buse HP.	<input type="checkbox"/>

■ Standard. □ Accessoires optionnels. ▲ Comme rallonge de flexible.



# HDS 6/14-4 C

## 1.170-900.0

**KÄRCHER**

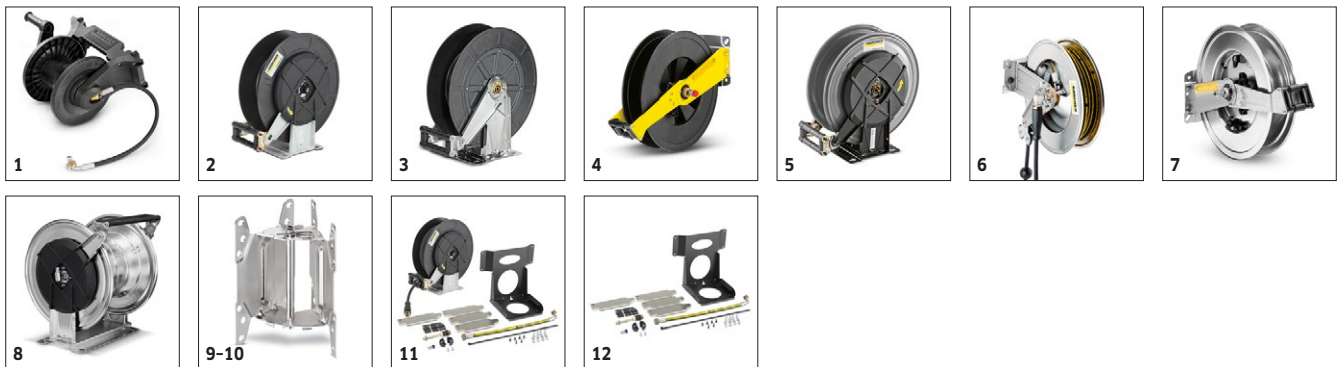

		N° d'art.	Longueur			Prix	Descriptif	
<b>Kit de montage dévidoir manuel</b>								
Kit d'adaptation tambour-enrouleur en plastique pour gamme HDS Compact	1	2.110-010.0	20 m				Kit tambour-enrouleur à monter sur l'appareil. Pour ranger les flexibles haute pression en toute sécurité en gagnant de la place (avec flexible de raccordement à la sortie HP de l'appareil)	<input type="checkbox"/>
<b>Dévidoir à enroulement automatique pour fixation murale</b>								
Tambour-enrouleur automatique en acier peint/plastique	2	6.392-074.0	20 m				Les tambours-enrouleurs autorétractables offrent un maximum de sécurité et de confort lors de l'enroulement et du déroulement du flexible HP.	<input type="checkbox"/>
Tambour-enrouleur automatique en inox/plastique.	3	6.392-083.0	20 m					<input type="checkbox"/>
Tambour-enrouleur automatique, peint 20m	4	6.392-106.0	20 m					<input type="checkbox"/>
Kit additionnel tambour enrouleur vernis	5	6.392-105.0	20 m				Les enrouleurs à enroulement automatique offrent un maximum de sécurité et de confort lors de l'enroulement et du déroulement des tuyaux HD. Par exemple, référence 6.110-011.0 (DN 8, 20 m, 315 bar) ou référence 6.110-028.0 (DN 8, 20 m, 400 bar Longlife).	<input type="checkbox"/>
Tambour-enrouleur automatique, inox avec support pivotant 20m	6	6.392-076.0	20 m				Les tambours-enrouleurs autorétractables offrent un maximum de sécurité et de confort lors de l'enroulement et du déroulement du flexible HP.	<input type="checkbox"/>
Dévidoir automatique inox	7	6.392-122.0	20 m				Les dévidoirs automatiques permettent d'enrouler et de dérouler le flexible haute pression en toute sécurité et dans un grand confort. Flexible haute pression adapté, par exemple réf. 6.110-076.0 (DN 8, 40 m, 400 bar, 1x raccord pour dévidoir AVS).	<input type="checkbox"/>
	8	6.392-442.0	40 m					<input type="checkbox"/>
Support pivotant peint	9	2.639-931.0					Les tambours-enrouleurs autorétractables offrent un maximum de sécurité et de confort lors de l'enroulement et du déroulement du flexible HP.	<input type="checkbox"/>
Support pivotant inox	10	2.641-867.0						<input type="checkbox"/>
<b>Kit additionnel dévidoir à enroulement automatique</b>								
Kit de tambour-enrouleur automatique pour gamme HDS C	11	2.110-012.0					Kit complet de tambour-enrouleur automatique pour gamme HDS Compact. Montage ultrasimple. Toutes les fonctions sont facilement accessibles.	<input type="checkbox"/>
Kit support de tambour-enrouleur automatique pour gamme HDS C	12	2.110-013.0					Support avec matériel de raccordement servant au montage d'un tambour-enrouleur automatique sur les appareils de la gamme HDS Compact.	<input type="checkbox"/>

■ Standard. □ Accessoires optionnels. ▲ Comme rallonge de flexible.

# HDS 6/14-4 C

## 1.170-900.0



		N° d'art.	Taille de la buse			Prix	Descriptif	
<b>Kit de sablage (sans buse)</b>								
Dispositif d'hydrosablage avec réglage du débit (sans buses)	1	4.115-000.0					Addition d'agents de sablage au jet haute pression. Pour décaper, dérouiller, décalaminer. Se monte sur la lance à la place de la buse HP. Avec réglage du débit.	<input type="checkbox"/>
Dispositif d'hydrosablage sans réglage de débit (sans buses)	2	4.115-006.0					Addition d'agents de sablage au jet haute pression. Pour décaper, dérouiller, décalaminer. Se monte sur la lance à la place de la buse HP. Sans réglage du débit.	<input type="checkbox"/>
<b>Jeux de buses pour kit de sablage</b>								
Lot de gicleurs TR kit de projection de	3	2.112-019.0	40				Kit de buses spécifique à l'appareil avec buse pour dispositif d'hydrosablage et insert de buse. Pour une performance optimale du dispositif d'hydrosablage Kärcher. Uniquement en combinaison avec un dispositif d'hydrosablage 4.115-000.0   4.115-006.0.	<input type="checkbox"/>
<b>Buse en carbure de bore</b>								
Buse en carbure de bore pour les appareils jusqu'à 1000 l/h - 6	4	6.415-084.0	6 mm				En complément aux jeux de buses. Buse particulièrement résistante à l'usure avec revêtement intérieur en carbure de bore pour une utilisation en continu.	<input type="checkbox"/>

■ Standard. □ Accessoires optionnels. ▲ Comme rallonge de flexible.

# HDS 6/14-4 C

## 1.170-900.0



		N° d'art.					Prix	Descriptif	
<b>Kit additionnel pour le transport</b>									
Kit d'adaptation de chargement par grue pour la gamme HDS compacte	1	2.642-638.0						Pour le transport sans efforts à l'aide d'une grue.	<input type="checkbox"/>
<b>Kit de montage détection de flammes</b>									
Kit de montage détection de flammes pour gamme HDS compacte	2	2.642-711.0						Un capteur de lumière surveille la flamme du brûleur. En cas d'extinction de la flamme, l'alimentation en carburant est interrompue.	<input type="checkbox"/>
<b>Distributeur en Y</b>									
Répartiteur en Y	3	4.111-024.0						Permet de brancher deux dispositifs d'aspersion sur l'appareil. Montage sur la sortie haute pression.	<input type="checkbox"/>

■ Standard. □ Accessoires optionnels. ▲ Comme rallonge de flexible.

# HDS 6/14-4 C

## 1.170-900.0

**KÄRCHER**



		N° d'art.	Longueur	Diamètre	Prix	Descriptif	
<b>Raccord Geka</b>							
Raccord Geka avec embout à flexible, R 1/2"	1	6.388-461.0				Avec manchon, R 1/2".	<input type="checkbox"/>
Raccord Geka avec embout à flexible, R 3/4"	2	6.388-455.0				Avec manchon, R 3/4".	<input type="checkbox"/>
Raccord Geka avec embout à flexible, R 1"	3	6.388-465.0				Avec manchon, R 1".	<input type="checkbox"/>
Raccord Geka à filetage intérieur, R 1"	4	6.388-458.0				Avec filetage intérieur, R 1".	<input type="checkbox"/>
<b>Filtre d'aspiration</b>							
Crépine d'aspiration à eau	5	6.414-956.0				Pour l'aspiration à partir d'étangs, de citernes ou similaires, boîtier de filtre en polyamide, crépine en inox, largeur des mailles de 800 µm, raccord R 3/4" et R 1", sans clapet anti-retour.	<input type="checkbox"/>
Crépine d'aspiration avec clapet antiretour	6	4.730-012.0				Avec clapet antiretour en laiton, raccord R 1".	<input type="checkbox"/>
<b>Filtre fin à eau</b>							
Filtre fin à eau, avec adaptateur	7	4.730-102.0				À monter sur la sortie de l'appareil, 125 µm, avec adaptateur R 3/4" / R 1".	<input type="checkbox"/>
Filtre fin à eau, 100 µm, R 1"	8	2.638-270.0				Montage sur la sortie de l'appareil, 100 µm	<input type="checkbox"/>
<b>Flexible d'alimentation en eau</b>							
Flexible à eau	9	4.440-038.0	7,5 m			NW 13 R 1" / R 3/4", jusqu'à 30 °C.	<input type="checkbox"/>
	10	4.440-207.0	7,5 m			NW 19 R 1" / R 3/4", jusqu'à 85 °C, pour l'aspiration avec tresse de cuivre pour la mise à la terre de l'appareil.	<input type="checkbox"/>

■ Standard. □ Accessoires optionnels. ▲ Comme rallonge de flexible.

# HDS 6/14-4 C

## 1.170-900.0



		N° d'art.	Débit				Prix	Descriptif	
<b>Brosse de lavage enfichable</b>									
Brosse de lavage emboîtable	1	4.113-001.0						Utilisation universelle pour le nettoyage de surfaces. Fixation à l'aide d'un dispositif de serrage directement sur la lance. Raccord M 18 × 1,5.	<input type="checkbox"/>
<b>Brosse de lavage rotative</b>									
Brosse de lavage rotative pour appareils < 800 l/h, poils nylon	2	4.113-004.0	500-800 l/h					Les brosses sont entraînées par le débit d'eau. Pour éliminer en douceur les poussières fines et le film gris sur toutes les surfaces.	<input type="checkbox"/>
Brosse de lavage rotative pour appareils < 800 l/h, poils naturels	3	4.113-003.0	500-800 l/h						<input type="checkbox"/>

■ Standard. □ Accessoires optionnels. ▲ Comme rallonge de flexible.