



System Installation Guide

EConnect™ Wireless Thermostat Kit TL9160AR

With Equipment Interface Module

Français : voir la page 27 • Español : vea la página 53

Installation guide for

- Wireless equipment interface module
- EConnect™ wireless thermostat
- Wireless remote control
- Wireless outdoor air sensor

IMPORTANT INSTRUCTIONS



ELECTRICAL HAZARD

Can cause electrical shock or equipment damage. Disconnect power before beginning installation.



Must be installed by a certified electrician. Read these instructions carefully. Failure to follow these instructions can damage the product or cause a hazardous condition.

Need Help?

For assistance with this product please visit <http://customer.resideo.com>



System installation at a glance

The equipment interface module (EIM) allows you to control a baseboard heater, a convector or a fan-forced heater in a 120-volt, 208-volt or 240-volt application from a EConnect™ wireless thermostat.

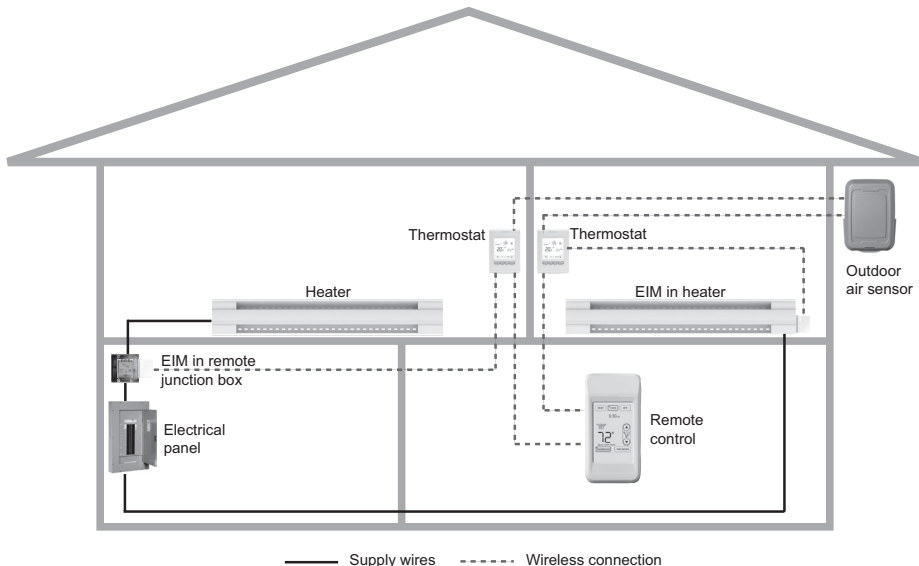

Installation procedure

- 1 Install the equipment interface module (EIM)..... Pages 3 - 6
- 2 Install batteries in wireless devices..... Page 7
- 3 Link all devices to wireless network..... Pages 7 - 10
- 4 Exit wireless setup..... Page 11
- 5 Customize thermostat (installer setup).....Pages 11 - 19
- 6 Mount thermostat and outdoor sensor.....Pages 20 - 21

For error codes, see page 21.

To verify the signal strength, see page 22.

To replace a wireless device, see pages 22-23.

For specifications and replacement parts, see page 24.

SAVE THESE INSTRUCTIONS

1 Install the Equipment Interface Module (EIM)

Determine the location

The equipment interface module (EIM) consists of a relay and an antenna. They can be installed either in the wiring compartment of the baseboard heater or in a 4-11/16" square junction box.

i Install EIMs at a minimum distance of 2 feet (0.6 m) of each other. This minimum distance still applies even if the EIMs are on opposite sides of a wall.

• Installing the EIM in a baseboard heater

You can install the EIM in the wiring compartment of the baseboard heater if you have any of the heaters listed in the following table:

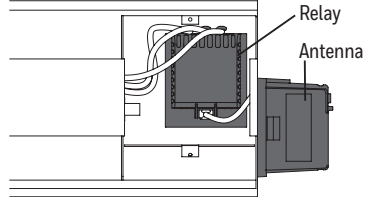

Manufacturer / brand	Series
Cadet	F
Global Commander	CCB
King Electrical	K, CB, KP, M
Marley	2500, BKOC, QMKC
Ouellet	ODBA, ODI, ODIA, OFM, OPR
Stelpro	CBB, N, SCA, SCAS
TPI	2900C, 2900S, 3700, 3900

i The product has been tested for compatibility with the heaters listed above. If your heater is not on the list, install the EIM on a 4-11/16" square junction box or replace your heater with one listed.

• Installing the EIM in a 4-11/16" square junction box

You can use a 4-11/16" square junction box in either of the following conditions:

- You have a convactor or fan-forced heater.
- You cannot install or do not wish to install the EIM in the wiring compartment of the baseboard heater.

i The junction box can be installed anywhere in the house; for example, near the main electrical panel.

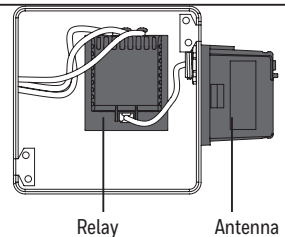

Installation in a baseboard heater



ELECTRICAL HAZARD

Can cause electrical shock or equipment damage. **Disconnect AC power before beginning installation.** Wiring must comply with local electrical codes. Use special CO/ALR solderless connectors if supply wires are made of aluminum.



Disconnect the heater wires from the supply wires. If the heater has a built-in thermostat, remove it.

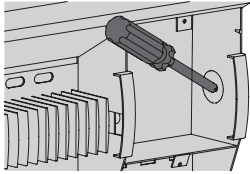

1 Remove the knockout on the side of the heater.

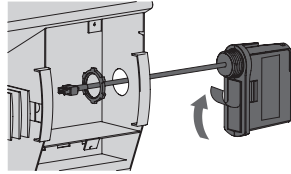

2 Remove the locknut from the antenna and peel off the adhesive backing. Feed the antenna cable through the knockout and install the antenna vertically as shown. Put on the locknut and tighten.



Relay wires must be at the top

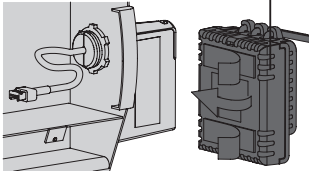

3 Clean the back panel inside the wiring compartment where the relay will be installed. Peel the adhesive backing off the relay and stick the relay on the back panel.

N L : For 120V application
L2 L1 : For 240V application

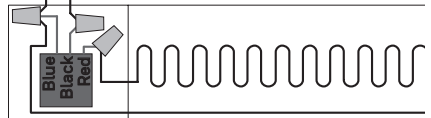

4 Connect the heater wires and the supply wires to the relay.



See page 6 if you are connecting more than one heater.

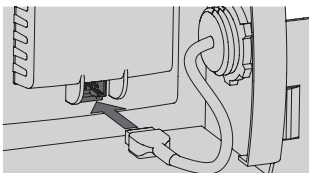

5 Insert the antenna plug into the relay receptacle until you hear a click.

Install plug if applicable.

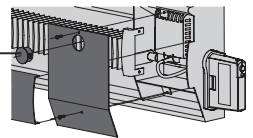

6 **Put the heater cover back.** (If a built-in thermostat was removed, install one of the supplied plugs to cover the hole on the existing cover.) Apply power to the heater. Do not install the antenna cover yet.



ELECTRICAL HAZARD

Can cause electrical shock. Install heater cover plate before applying power.

Installation in a 4-11/16" square junction box



ELECTRICAL HAZARD

Can cause electrical shock or equipment damage. **Disconnect AC power before beginning installation.** Wiring must comply with local electrical codes. Use special CO/ALR solderless connectors if supply wires are made of aluminum.

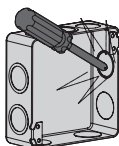

- 1 Mount the junction box on the wall. Punch out knockout(s), install strain relief bushing(s) and feed the supply wires and the heater wires. Punch out another knockout to install the antenna (step 2).

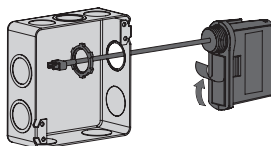

- 2 Remove the locknut from the antenna and peel off the adhesive backing. Feed the antenna cable through the knockout opening and mount the antenna. Put on the locknut and tighten.



Relay wires must be at the top

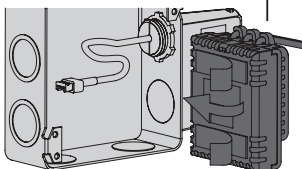

- 3 Clean the interior side of the junction box where the relay will be installed. Peel off the adhesive backing of the relay module and stick the relay inside the junction box.

N L : For 120V application
L2 L1 : For 240V application

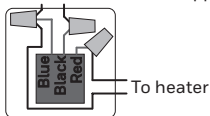

- 4 Connect the supply wires and heater wires to the relay.



See page 6 if you are connecting more than one heater.

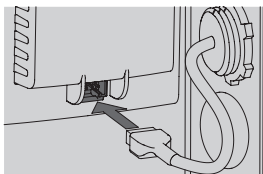

- 5 Insert the antenna plug in the relay receptacle until you hear a click.

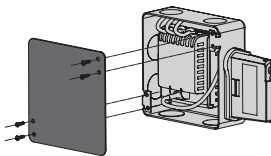

- 6 Install a cover plate on the junction box and apply power to the heater. Do not put the antenna cover back yet.



ELECTRICAL HAZARD

Can cause electrical shock. Install junction box cover plate before applying power.

Connecting multiple heaters to the same EIM

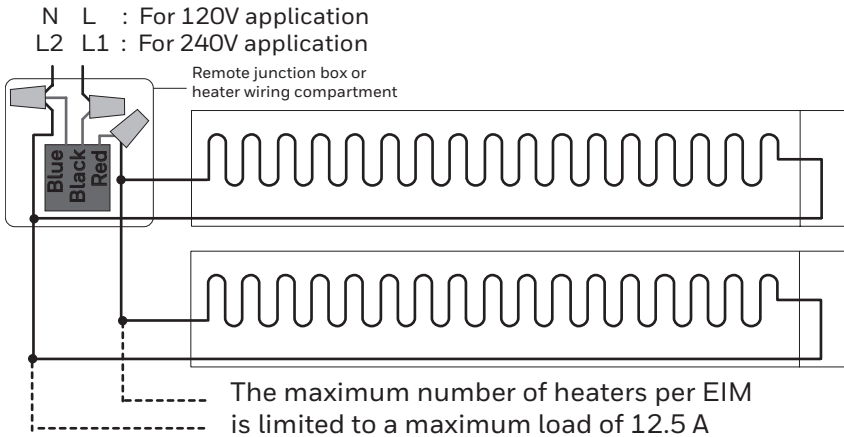

Connecting multiple EIMs on the same circuit

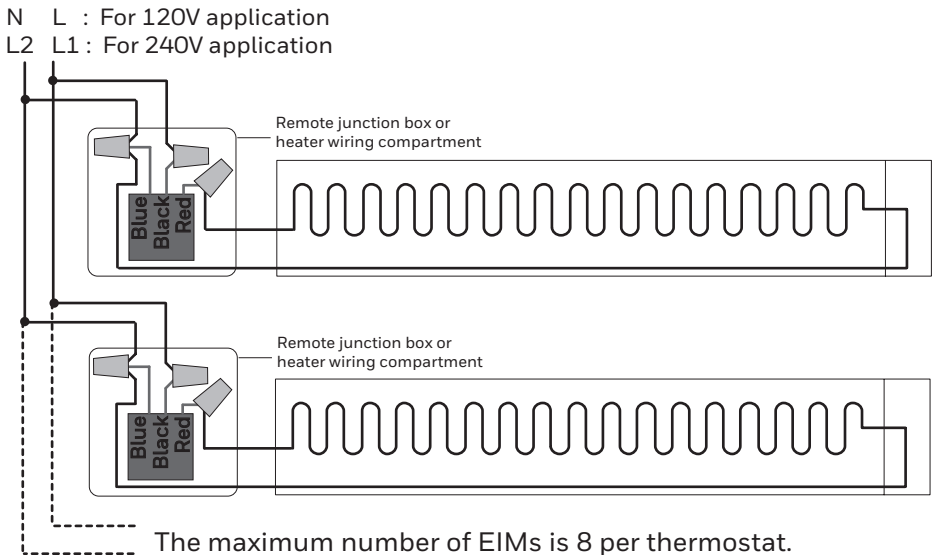

2 Install batteries in wireless devices

Thermostat

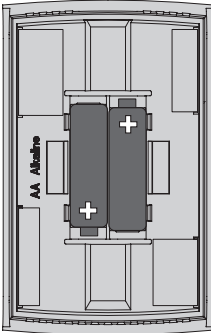

Install 2 AA alkaline batteries

Remote control
(optional)

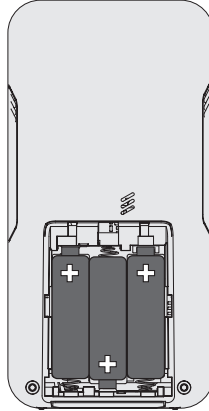

Install 3 AA alkaline batteries

Outdoor air sensor
(optional)

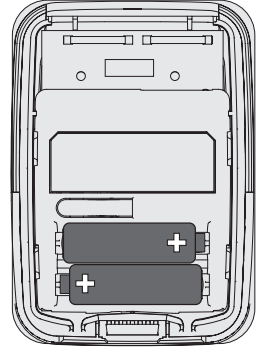

Install 2 AA lithium batteries

3 Link all devices to wireless network

Start wireless setup

Press the EIM Connect button on the antenna to place it in wireless setup. When the amber light changes to a green flashing light, you can begin to link devices to the wireless network (see pages 8-11).

i If the amber light changes to a red light instead, there is another EIM currently in wireless setup. Press the Connect button on the other EIM to exit its wireless setup.

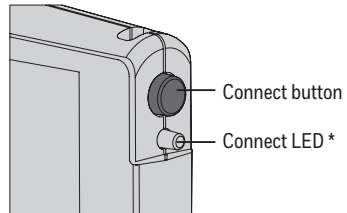

i If the green flashing light disappears (after a delay of 15 minutes) before you have time to link all your devices, press the connect button again.



* Flashing green: Ready for connection
Steady green: Connection established
Steady red: Connection failure

Link thermostat and EIM to wireless network

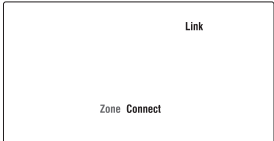
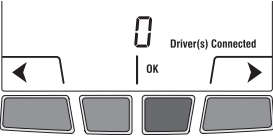
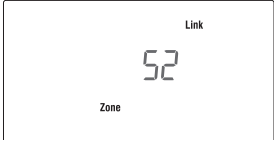
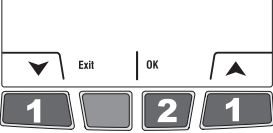
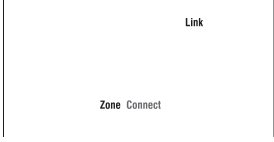
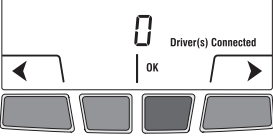
Perform the following steps on the thermostat:

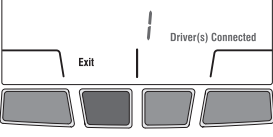
#	Display	Button	Step
1)			The Link menu appears when you connect the thermostat to wireless network for the first time. Press OK to select Zone .
2)			Press ▲ or ▼ to change the zone name (optional; see page 17) and press OK .
3)			Press OK to select Connect .
4)			DONE confirms the connection is successful. Press Exit once to link another EIM (see page 9) or 3 times to return to home screen.

 If an error code (E followed by a number) appears on the screen, see its explanation on page 21.

Link additional EIM to wireless network (optional)

i Perform steps 1 to 6 for each additional EIM. You can link a maximum of 8 EIMs to the wireless network:

- 1 If the green light on the previously-linked EIM is flashing, press its Connect button. The green light will become steady.
- 2 Press the Connect button on the next EIM you wish to link and wait for its green flashing light.

i Skip steps 3 and 4 if the thermostat is displaying the **Link** menu (as shown in step 5).

#	Display	Button	Step
3)			Press and hold the right center button for 5 seconds.
4)			From the installer's setup menu, press ▶ to select Link and press OK .
5)			Press ▶ to select Connect More and press OK .
6)			DONE confirms the connection is successful. Press Exit once and go back to step 1 to link another EIM or press Exit 3 times to return to home screen.

Link outdoor sensor to wireless network (optional)

- 1 Make sure the Connect light on the EIM is flashing (see page 7).

i If you have more than one wireless thermostat, make sure to activate the wireless setup from an EIM linked to the thermostat. For example, to display the outdoor temperature on thermostat Y, you must activate the wireless setup from either EIM B or C, not A.

Press and release

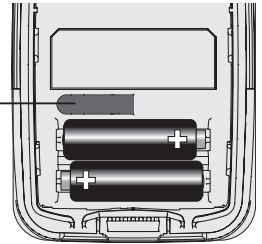

- 2 Press the **CONNECT** button on the back of the sensor.
- 3 After 15 seconds, check if the thermostat is displaying a value for the outdoor temperature reading.

i If you have more than one wireless thermostat, repeat steps 1 and 3 for each thermostat.

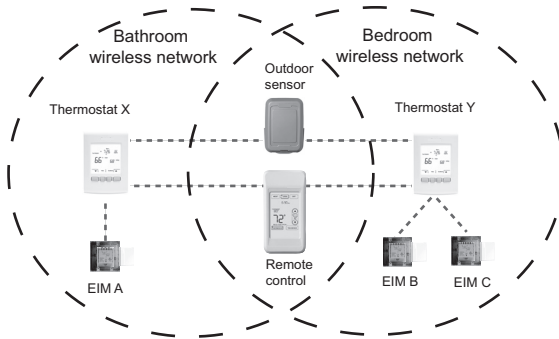

Link remote control to wireless network (optional)

- 1 Make sure the Connect light on the EIM is flashing (see page 7).

i If you have more than one wireless thermostat, make sure to activate the wireless setup from an EIM linked to the thermostat. For example, to link the remote control to thermostat Y, you must activate the wireless setup from either EIM B or C, not A.

- 2 Press **CONNECT** at the remote control.
- 3 When the remote control displays **Connected** (after a short delay), press **DONE**.
- 4 Press **NO** at the next screen to save and exit. (Or press **YES** and repeat steps 1-4 to link to another network).

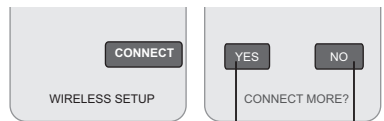

Press to link to another network

Press to save and exit

4 Exit wireless setup

- 1 Press the EIM Connect button. Its green flashing light will change to a steady green light.

- i** If you do not press the connect button, the EIM will automatically exit wireless setup after 15 minutes of inactivity.
- 2 Put the cover back on the antenna module.

5 Customize the thermostat

Accessing the installer setup menu

- To access the installer setup menu from the home screen, press and hold the right center button for 5 seconds.

Navigating the menus

- Press ◀ or ▶ to navigate the menus and setup functions.
- Press OK to select the flashing menu or setup function.

Modifying the settings

- Press ▲ or ▼ to to modify the displayed setting.
- Press OK to save the displayed setting. The setting will flash to confirm that it has been saved.

Exiting the menus

- Press Exit once to return to the previous menu or as many times as necessary to return to the home screen.

- i** If you press Exit after you have changed a setting, the new setting will not be saved. Make sure you press OK to save the new setting before you press Exit.

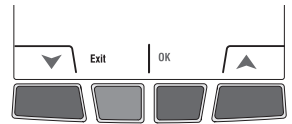
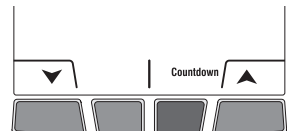

Installer setup table



Setup function	Options	Default setting	To modify, see
Temperature unit	°C / °F	°F	Page 12
Time format	12h / 24h	12h	Page 12
Minimum setpoint	41°F to 86°F (5°C to 30°C)	41°F (5°C)	Page 13
Maximum setpoint	41°F to 86°F (5°C to 30°C)	86°F (30°C)	Page 13
Anti-freeze	On / Off	On	Page 14
Keypad lock	None / Partial / All	None	Page 15
Zone name	1, ..., 57	52	Pages 16 - 17
Adaptive Intelligent Recovery	On / Off	On	Page 18
Programmable mode	On / Off	On	Page 18

i To set the date & time, the schedule and the automatic daylight savings, refer to User's Guide.

Temperature unit / Time format

Follow this procedure to select the temperature unit (°C or °F) and time format (12h or 24h).

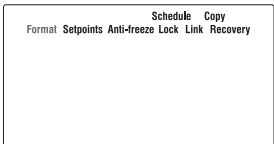
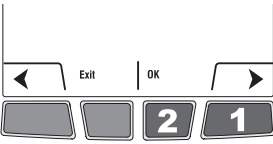
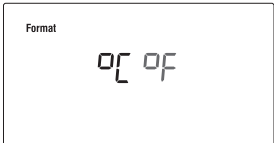
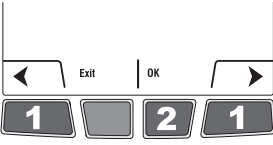
i The time format selection is available only if the thermostat is in programmable mode.

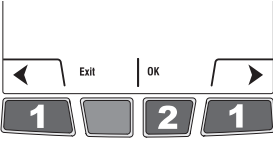
#	Display	Button	Step
1)			From the installer's setup menu, press OK to select the Format menu.
2)			Press ◀ or ▶ to change the temperature unit. Press OK .
3)			Press ◀ or ▶ to change the time format. Press OK .

Minimum and maximum setpoints

Follow this procedure to set the minimum and maximum setpoint temperature.





#	Display	Button	Step
1)			From the installer's setup menu, press ▶ to select Setpoints and press OK .
2)			Press OK to select Min .
3)			Press ▲ or ▼ to change the minimum setpoint. Press OK .
4)			Press OK to select Max .
5)			Press ▲ or ▼ to change the maximum setpoint. Press OK .
6)			Press Exit once to return to installer's setup menu or twice to return to home screen.

Anti-freeze

When this function is on, the EIM will maintain the room temperature at 55°F (13°C) if it loses communication with the thermostat or if the thermostat sensor is defective.

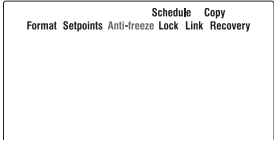
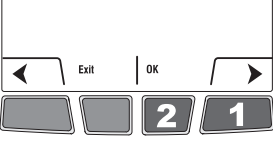
 Leave the protection on unless the EIM is installed in a junction box in a separate room from the heater.

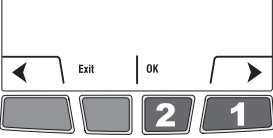
To turn off the protection, proceed as follows:

#	Display	Button	Step
1)			From the installer's setup menu, press  as needed to select Anti-Freeze and press OK .
2)			Press  or  to set to OFF . Press OK .

Keypad lock

By default, the keypad lock is disabled.

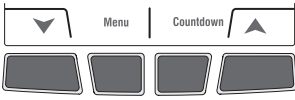

If you leave at **None**, the user will have full access to all thermostat functions.

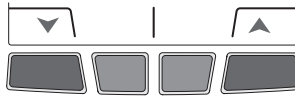

If you select **Part** (Partial), the user can change the room temperature only.

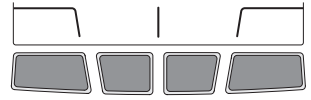

If you select **All**, the buttons will not appear on the screen. To unlock, go to Installer Setup (see page 11).

#	Display	Button	Step
1)			From the installer's setup menu, press ▶ to select Lock and press OK .
2)			Press ▲ or ▼ to select All , Part (partial) or None . Press OK .

Zone name

The zone name is used to identify the thermostat on the wireless remote control. By default, the zone name is **Thermostat** (zone name 52). If you have a wireless remote control and more than one wireless thermostat, change the zone name of the thermostat to identify it from the other thermostats. For example, if the thermostat is in the living room, set the zone to **31**.

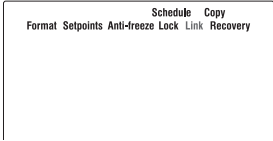
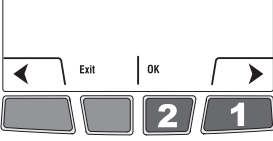
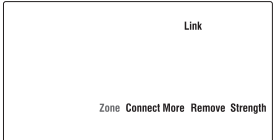
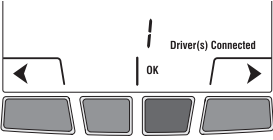
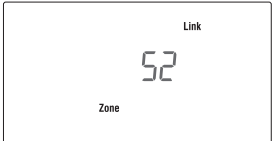
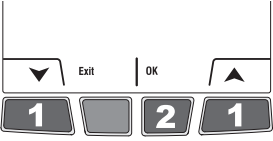
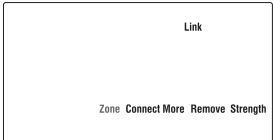
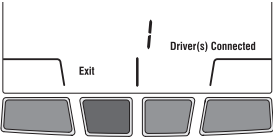
#	Display	Button	Step
1)			From the installer's setup menu, press ▶ to select Link and press OK .
2)			Press OK to select Zone .
3)			Press ▲ or ▼ to set the zone name (see page 17). Press OK .
4)			Press Exit once to return to installer's setup menu or twice to return to home screen.



Zone name list

Zone	Name	Zone	Name	Zone	Name	Zone	Name
1	Basement	16	Exercise Room	30	Library	44	Porch
2	Bathroom	17	Family Room	31	Living Room	45	Rec Room
3	Bathroom 1	18	Fireplace	32	Lower Level	46	Sewing Room
4	Bathroom 2	19	Foyer	33	Master Bath	47	Spa
5	Bathroom 3	20	Game Room	34	Master Bed	48	Storage Room
6	Bedroom	21	Garage	35	Media Room	49	Studio
7	Bedroom 1	22	Great Room	36	Music Room	50	Sun Room
8	Bedroom 2	23	Guest Room	37	Nursery	51	Theater
9	Bedroom 3	24	Gym	38	Office	52	Thermostat
10	Bedroom 4	25	Kid's Room	39	Office 1	53	Upper Level
11	Boat House	26	Kitchen	40	Office 2	54	Utility Room
12	Bonus Room	27	Kitchen 1	41	Pantry	55	Walk In Closet
13	Computer Room	28	Kitchen 2	42	Play Room	56	Wine Cellar
14	Den	29	Laundry Room	43	Pool Room	57	Workshop
15	Dining Room						

Adaptive Intelligent Recovery

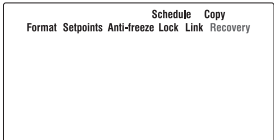
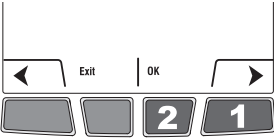

Available only if you use the thermostat in programmable mode.

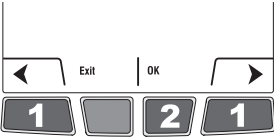
When Adaptive Intelligent Recovery is on, the thermostat “learns” how long your heater takes to reach the set temperature. The thermostat will then determine when to activate heating so the desired temperature is attained at the desired time. The thermostat reassesses the heating start time daily based on the previous day’s performance. When Adaptive Intelligent Recovery is off, heating starts at the set time.

#	Display	Button	Step
1)			From the installer’s setup menu, press ▶ to select Recovery and press OK .
2)			Press ◀ or ▶ to select OFF and press OK .

Programmable mode

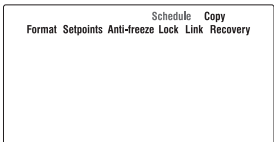
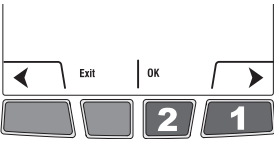
The thermostat is factory-set as a 7-day programmable thermostat. To set it as a non-programmable thermostat, proceed as follows:

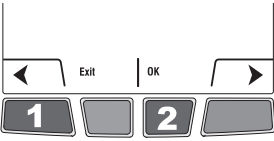
#	Display	Button	Step
1)			From the installer’s setup menu, press ▶ to select Schedule and press OK .
2)			Press ◀ or ▶ to select OFF and press OK .

Copy

Use this function to copy the configuration settings, the schedule settings or both to other EConnect™ wireless thermostats in your house. This function is available only if the thermostat is connected either to a remote control or outdoor sensor. The settings are copied to other thermostats connected to the remote control or outdoor sensor.

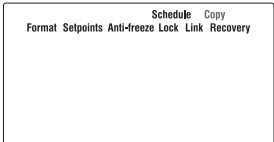
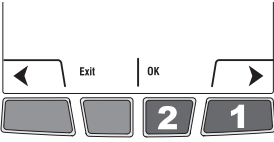
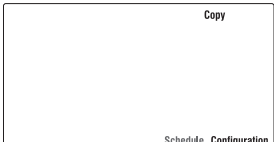
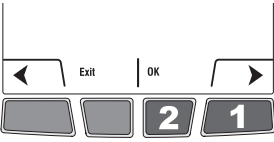
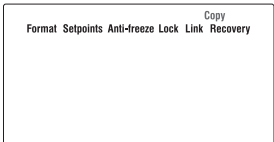
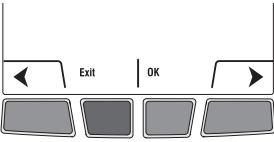
#	Display	Button	Step
1)			From the installer's setup menu, press ▶ as needed to select Copy and press OK .
2)			Press ◀ or ▶ to select Schedule, Configuration or both. Press OK .
3)			Wait may appear for several minutes. When DONE appears, press Exit to return to home menu.

System test

- 1 From the Home screen, press **▲** until the setpoint temperature is above the room ambient temperature by at least 2°. Press **Temporary**.
- 2 Wait for **Heat On** to display on the thermostat.
- 3 Verify if the heater becomes hot.
- 4 Press **Cancel** to return the thermostat to its previous mode.

6 Mount thermostat and outdoor sensor

Follow the guidelines below when mounting the thermostat:

- Do NOT install the thermostat in an area where it can be exposed to water or rain.
- Avoid locations where there are air drafts (top of staircase, air outlet), dead air spots (behind a door), direct sunlight or concealed chimney or stove pipes.
- For a new installation, choose a location about 1.5 m (5 ft.) above the floor.
- Install the thermostat on an inside wall facing the heater.
- Keep the thermostat's top and bottom air vents (openings) clean and unobstructed at all times.

Two mounting plates are provided for mounting the thermostat on the wall or on a junction box. Use **Method A** for a slimmer thermostat look. Choose **Method B** if you prefer not to make an opening in the wall. **Method C** must be used for installation on a junction box.

Recessed mounting on a wall (Method A)

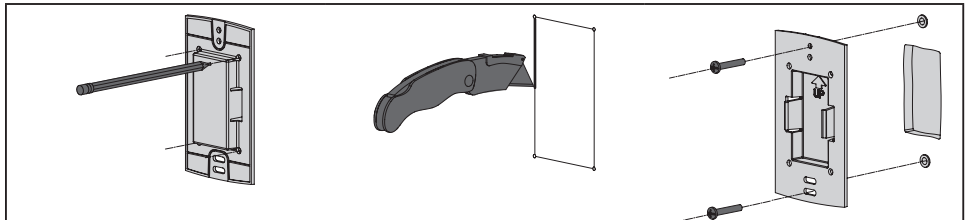

Mark the four corners and join them to create a rectangular outline.

Cut along the outline to create an opening in the wall.

Secure the mounting plate to the wall using provided wall anchors and screws.

Mounting on a wall (Method B)

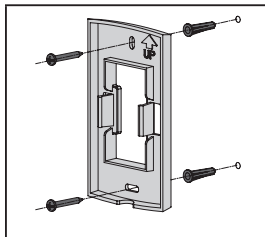

Secure the mounting plate to the wall using provided wall anchors and screws.

Mounting on a junction box (Method C)

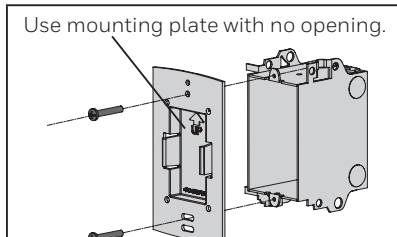

Use mounting plate with no opening.

Secure the mounting plate to a junction box using provided mechanical screws.

Installing faceplate

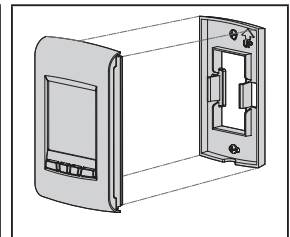

Complete the thermostat installation by pressing the faceplate against the mounting plate.

Mounting the outdoor sensor (optional)

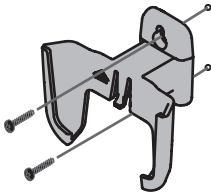

Mount the sensor vertically on an exterior wall, at least 6 inches below any overhang. Choose a location protected from direct sunlight.

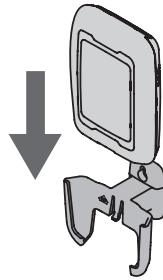

Place sensor securely in bracket, facing away from wall.

Error codes

Display	Description
LO	The indoor temperature is below 32°F (0°C).
HI	The indoor temperature is above 140°F (60°C).
--	The temperature reading is currently unavailable or the sensor is defective.
E128	The wireless network setup must be redone.
E129	Attempting to connect incompatible wireless devices.
E130	Invalid address. Call customer assistance.
E134	Low signal strength. Move wireless device to a different location and try again.
E137	Maximum number of devices is exceeded.
E138	Make sure Connected light on EIM is flashing and you are 2+ feet away from EIM.
E152	Incorrect order. Make sure to link EIM to proper thermostat.

Verifying the signal strength between the EIM and the thermostat

If you have more than one EIM linked to the thermostat, the displayed value is between the thermostat and the first-linked EIM. The signal strength ranges from 0 (no signal) to 10 (strongest).

#	Display	Button	Step
1)			From the home screen, press and hold the right center button for 5 seconds.
2)			Press ▶ to select Link and press OK .
3)			Press ▶ to select Strength and press OK .
4)			The signal strength is displayed. Press Exit twice to return to installer's setup menu or three times to return to home screen.

Replacing wireless devices

Thermostat

To replace the thermostat, install batteries in the new thermostat (see page 7) and link it to the wireless network (see page 8). To customize the thermostat, see pages 11–18.

If more than one EIM were linked to the old thermostat, you can link the new thermostat from any one of these EIMs.

Remote control or outdoor sensor

To replace the remote control or the outdoor sensor, install batteries in the new device (see page 7) and link it to the wireless network (see page 10).

-  If more than one EIM are linked to the same thermostat, you can link the remote control or the outdoor sensor from any one of these EIMs.
- If you have more than one wireless thermostat, link the remote control or the outdoor sensor from one EIM of each of the wireless thermostats.

Equipment interface module (EIM)

If you have a remote control:

- 1 Press and hold, for about 3 seconds, the blank space (or arrow if present) in the lower right corner of the screen until the display changes.
- 2 Press **REMOVE**, then **YES**.

Press here



If you have only one EIM linked to the thermostat:

Remove the defective EIM, install a new one (see pages 3 - 6) and proceed as follows:

- 1 Check if the thermostat displays **0 Driver(s) connected** as shown on the right. If so, go straight to step 5.
- 2 From the home screen, press and hold the right center button for 5 seconds.
- 3 Press **▶** to select **Link** and press **OK**.
- 4 Press **▶** to select **Remove** and press **OK**. The thermostat will display **0 Driver(s) connected**.
- 5 Follow the procedures on pages 7-11 to set up a new network with the new EIM.

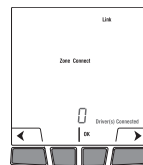

If you have more than one EIM linked to the thermostat:

Follow the procedure below to identify the defective EIM(s) and to re-establish all links:

- 1 Remove the antenna cover from each EIM in the network by squeezing the cover (as shown by red arrows) and pulling it out.
- 2 Press, for 10 seconds, the **CONNECT** button on every EIM that has a green light. Repeat this step until none of the EIM shows a green light.
- 3 Check if the thermostat displays **0 Driver(s) connected** as shown on the right. If so, go straight to step 7.
- 4 From the home screen, press and hold the right center button for 5 seconds.
- 5 Press **▶** to select **Link** and press **OK**.
- 6 Press **▶** to select **Remove** and press **OK**. The thermostat will display **0 Driver(s) connected**.
- 7 Follow the procedures on pages 7-11 to create a new network. You will know that an EIM is defective if its light turns red or the thermostat displays an error code when you try to link the EIM to the network. Replace it before continuing to link other EIMs.

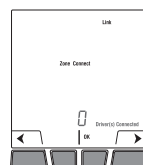
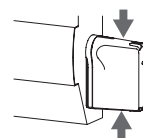

Specifications & replacement parts

Thermostat

Temperature setpoint range:	41°F - 86°F (5°C - 30°C)
Temperature setpoint resolution:	1°F (0.5°C)
Temperature display range:	32°F - 104°F (0°C - 40°C)
Temperature display resolution:	1°F (0.5°C)
Heating cycle rate:	15 minutes
Programming:	5-2 days, 7 days, 1 day or Non-Programmable

Operating Ambient Temperature

Thermostat:	32°F - 122°F (0°C - 50°C)
Remote control:	32°F - 120°F (0°C - 48.9°C)
EIM (relay):	-4°F - 140°F (-20°C - 60°C)
EIM (antenna):	-4°F - 140°F (-20°C - 60°C)
Outdoor air sensor:	-40°F - 140°F (-40°C - 60°C)

Operating Relative Humidity

Thermostat:	5% - 90% (non-condensing)
Remote control:	5% - 90% (non-condensing)
EIM (relay):	5% - 95% (non-condensing)
EIM (antenna):	5% - 95% (non-condensing)
Outdoor air sensor:	0% - 100% (condensing)

Physical Dimensions (height, width, depth)

Thermostat:	5.13 x 3.22 x 1.14 inches (130 x 82 x 29 mm)
EIM (relay):	3.03 x 2.49 x 1.28 inches (73 x 63 x 29 mm)
EIM (antenna):	2.89 x 2.63 x 1.16 inches (71 x 62 x 33 mm)
Outdoor air sensor:	5.00 x 3.50 x 1.68 inches (127 x 89 x 43 mm)

Electrical Ratings (EIM)

Supply:	100-240 VAC, 50/60 Hz
Minimum load:	0.4 A (resistive only)
Maximum load:	12.5 A (resistive only)

Accessories & Replacement Parts

Item Part	Number
Equipment Interface Module (EIM)	TLM1110R1000
Remote control	REM5000R1001
Outdoor air sensor	C7089R1013
Antenna cover (white)	50055751-001
Antenna cover (almond)	50055751-003

Regulatory information

FCC Compliance Statement (Part 15.19) (USA only)

This device complies with Part 15 of the FCC Rules. Operation is subject to the following two conditions:

- 1) This device may not cause harmful interference, and
- 2) This device must accept any interference received, including interference that may cause undesired operation.

FCC Warning (Part 15.21) (USA only)

Changes or modifications not expressly approved by the party responsible for compliance could void the user's authority to operate the equipment.

FCC Interference Statement (Part 15.105 (b)) (USA only)

This equipment has been tested and found to comply with the limits for a Class B digital device, pursuant to Part 15 of the FCC Rules. These limits are designed to provide reasonable protection against harmful interference in a residential installation. This equipment generates uses and can radiate radio frequency energy and, if not installed and used in accordance with the instructions, may cause harmful interference to radio communications. However, there is no guarantee that interference will not occur in a particular installation. If this equipment does cause harmful interference to radio or television reception, which can be determined by turning the equipment off and on, the user is encouraged to try to correct the interference by one of the following measures:

- Reorient or relocate the receiving antenna.
- Increase the separation between the equipment and receiver.
- Connect the equipment into an outlet on a circuit different from that to which the receiver is connected.
- Consult the dealer or an experienced radio/TV technician for help.

Equipment interface module, thermostats and outdoor sensor

To comply with FCC and Industry Canada RF exposure limits for general population/uncontrolled exposure, the antenna(s) used for these transmitters must be installed to provide a separation distance of at least 20 cm from all persons and must not be co-located or operating in conjunction with any other antenna or transmitter.

Remote Control

This portable transmitter with its antenna complies with FCC and Industry Canada RF exposure limits for general population/uncontrolled exposure. This device must not be co-located or operating in conjunction with any other antenna or transmitter.

Section 7.1.3 of RSS-GEN

Operation is subject to the following two conditions:

- 1) this device may not cause interference, and
- 2) this device must accept any interference, including interference that may cause undesired operation of the device.

Section 7.1.2 of RSS-GEN

Under Industry Canada regulations, this radio transmitter may only operate using an antenna of type and maximum (or lesser) gain approved for the transmitter by Industry Canada. To reduce potential radio interference to other users, the antenna type and its gain should be so chosen that the equivalent isotropically radiated power (e.i.r.p.) is not more than that necessary for successful communication.

Need Help?

For assistance with this product please visit <http://customer.resideo.com>



resideo

www.resideo.com

Resideo Technologies Inc.
1985 Douglas Drive North, Golden Valley, MN 55422

69-2474EFS-03 M.S. Rev. 06-20 | Printed in United States

© 2020 Resideo Technologies, Inc. All rights reserved.

The Honeywell Home trademark is used under license from Honeywell International, Inc. This product is manufactured by Resideo Technologies, Inc. and its affiliates.

Tous droits réservés. La marque de commerce Honeywell Home est utilisée avec l'autorisation d'Honeywell International, Inc.

Ce produit est fabriqué par Resideo Technologies, Inc. et ses sociétés affiliées.

Todos los derechos reservados. La marca comercial Honeywell Home se utiliza bajo licencia de Honeywell International, Inc.

Este producto es fabricado por Resideo Technologies, Inc. y sus afiliados.



Guide d'installation du système

EConnect^{MC} Ensemble de thermostat sans fil TL9160AR

Avec module d'interface

English : see page 1 • Español : vea la página 53

Guide d'installation pour :

- Module d'interface sans fil
- Thermostat sans fil EConnect^{MC}
- Télécommande sans fil
- Sonde extérieure sans fil

DIRECTIVES IMPORTANTES



DANGER ÉLECTRIQUE

Peut provoquer des chocs électriques ou des dommages matériels. Couper le courant avant de commencer l'installation.



Doit être installé par un électricien certifié. Lire attentivement les directives. La non-conformité aux directives risque d'endommager le produit ou de constituer un danger.

Besoin d'aide?

Pour obtenir de l'aide sur ce produit, consulter le <http://customer.resideo.com>



Installation du système en un coup d'oeil

Le module d'interface avec le matériel (MIM) permet de commander une plinthe électrique, un convecteur ou un ventilateur convecteur de 120 volts, 208 volts ou de 240 volts à partir d'un thermostat sans fil EConnect^{MC}.

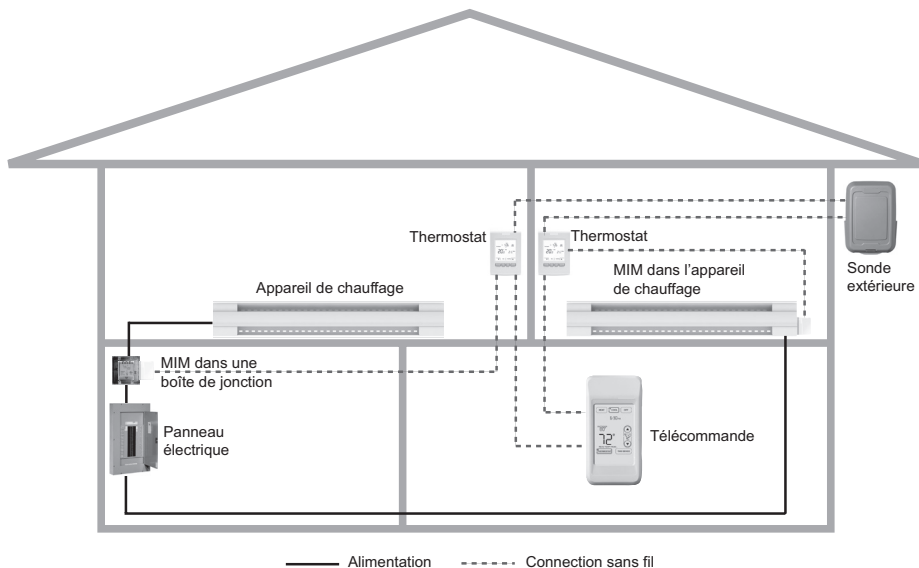

Étapes d'installation

- 1 Installation du module d'interface avec le matériel (MIM).....Pages 29 - 32
- 2 Insertion des piles dans les dispositifs sans fil..... Page 33
- 3 Connexion des dispositifs au réseau sans fil.....Pages 33 - 36
- 4 Sortir de la configuration du réseau sans fil..... Page 37
- 5 Personnalisation du thermostat (menu de l'installateur).....Pages 37 - 45
- 6 Installation du thermostat et de la sonde extérieurePages 46 - 47

Pour les codes d'erreur, voir la page 47.

Pour vérifier la force du signal, voir la page 48.

Pour remplacer un dispositif sans fil, voir les pages 48-49.

Pour la fiche technique et la liste des pièces de remplacement, voir la page 50.

CONSERVER CES DIRECTIVES

1 Installation du module d'interface avec le matériel (MIM)

Déterminer l'emplacement

Le module d'interface avec le matériel (MIM) consiste d'un relais et d'une antenne. Ils peuvent être installés soit dans le compartiment de câblage de la plinthe électrique ou dans une boîte de jonction carrée de 4-11/16 pouces.

i La distance minimale entre les MIMs est de 2 pieds (0.6 m). Cette consigne doit être respectée même si les MIMs sont séparés par un mur.

• Installation dans une plinthe électrique

Vous pouvez installer le MIM dans le compartiment de câblage de la plinthe électrique si celle-ci figure dans la liste suivante :

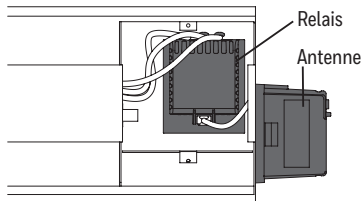

Marque	Séries
Cadet	F
Global Commander	CCB
King Electrical	K, CB, KP, M
Marley	2500, BKOC, QMKC
Ouellet	ODBA, ODI, ODIA, OFM, OPR
Stelpro	CBB, N, SCA, SCAS
TPI	2900C, 2900S, 3700, 3900

i Le produit est compatible avec les plinthe électriques énumérées dans la liste cidessus. Si votre plinthe ne figure pas dans cette liste, installer le MIM dans une boîte de jonction ou remplacer votre plinthe avec une de la liste.

• Installation dans une boîte de jonction

Installer le MIM dans une boîte de jonction :

- si vous avez un convecteur ou ventiloconvecteur.
- si vous ne pouvez ou ne désirez pas installer le MIM dans votre plinthe.

i La boîte de jonction peut être installée n'importe où dans la maison; exemple: près du panneau électrique.

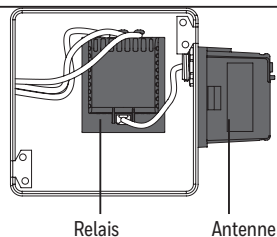

Installation dans une plinthe électrique



DANGER ÉLECTRIQUE

Peut provoquer des chocs électriques ou causer des dommages aux équipements. **Mettre hors tension avant de commencer l'installation.** Le câblage doit être conforme aux codes électriques locaux. Si les fils d'alimentation sont en aluminium, utilisez des connecteurs CO/ALR conçu à cet effet.



Débrancher les fils de la plinthe des fils d'alimentation. Enlever le thermostat si celui-ci est intégré dans la plinthe.

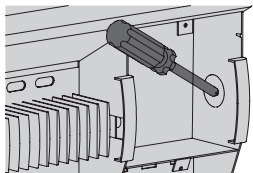

1 Enlever l'entrée défonçable sur le côté de la plinthe.

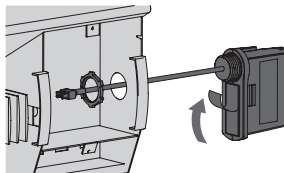

2 Retirer l'écrou de l'antenne et décoller la bande adhésive. Passer le fil de l'antenne à travers l'ouverture et installer l'antenne à la verticale tel qu'illustré. Remettre l'écrou et le serrer.



Positionner le relais de sorte que les fils sont en haut

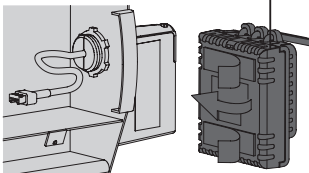

3 Nettoyer le panneau arrière à l'intérieur du compartiment de câblage où le relais sera installé. Décoller la bande adhésive du relais et installer le relais sur le panneau arrière.

N L : Installation 120 V
L2 L1 : Installation 240 V

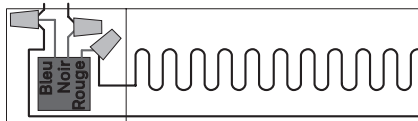

4 Relier les fils de la plinthe et les fils d'alimentation à ceux du relais.



Voir la page 32 si vous reliez plus d'une plinthe.

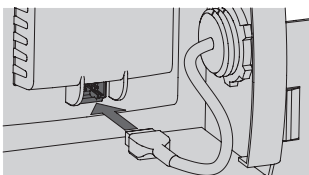

5 Insérer la fiche de l'antenne dans la prise du relais jusqu'à ce que vous entendiez un clic.

installer un capuchon s'il y a lieu.

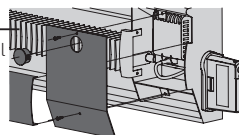

6 **Remettre le couvercle de la plinthe.** (Si un thermostat était intégré dans la plinthe, installer un capuchon pour boucher le trou.) Mettre la plinthe sous tension. Ne pas mettre le couvercle du module d'antenne.



DANGER ÉLECTRIQUE

Peut provoquer des chocs électriques. Remettre le couvercle avant de mettre la plinthe sous tension.

Installation dans une boîte de jonction



DANGER ÉLECTRIQUE

Peut provoquer des chocs électriques ou causer des dommages aux équipements. **Mettre hors tension avant de commencer l'installation.** Le câblage doit être conforme aux codes électriques locaux. Si les fils d'alimentation sont en aluminium, utilisez des connecteurs CO/ALR conçu à cet effet.

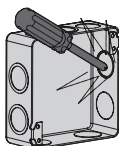

- 1 Fixer la boîte de jonction au mur. Enlever une entrée défonçable, installer une bride de réduction de tension et passer les fils de l'appareil de chauffage et de l'alimentation. Enlever une autre entrée défonçable pour l'installation de l'antenne (étape 2).

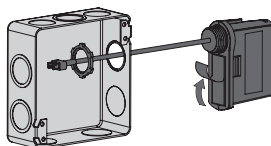

- 2 Retirer l'écrou de l'antenne et décoller la bande adhésive. Passer le fil de l'antenne par l'ouverture de l'entrée défonçable et installer l'antenne. Remettre l'écrou et le serrer.

 Positionner le relais de sorte que les fils soient en haut

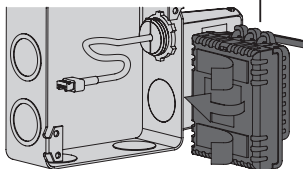

- 3 Nettoyer l'intérieur la boîte de jonction où le relais sera installé. Décoller la bande adhésive du relais et installer le relais dans la boîte.

N L : Installation 120 V
L2 L1 : Installation 240 V

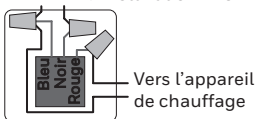

- 4 Connecter les fils de l'appareil de chauffage et les fils d'alimentation à ceux du relais.
-  Voir la page 32 si vous reliez plus d'un appareil de chauffage.

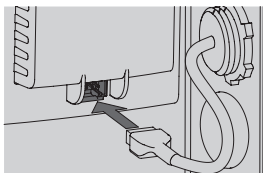

- 5 Insérer la fiche de l'antenne dans la prise du relais jusqu'à ce que vous entendiez un clic.

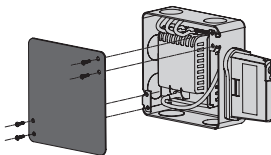

- 6 Installer un couvercle sur la boîte de jonction et mettre l'appareil de chauffage sous tension. Ne pas mettre le couvercle du module d'antenne.



DANGER ÉLECTRIQUE

Peut provoquer des chocs électriques. Mettre le couvercle sur la boîte de jonction avant de mettre l'appareil de chauffage sous tension.

Connexions de plusieurs appareils de chauffage au même MIM

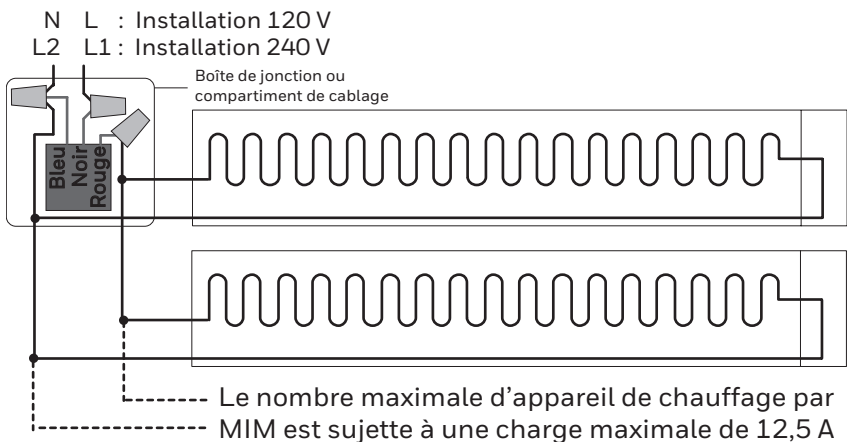

Connexions de plusieurs MIMs sur le même circuit

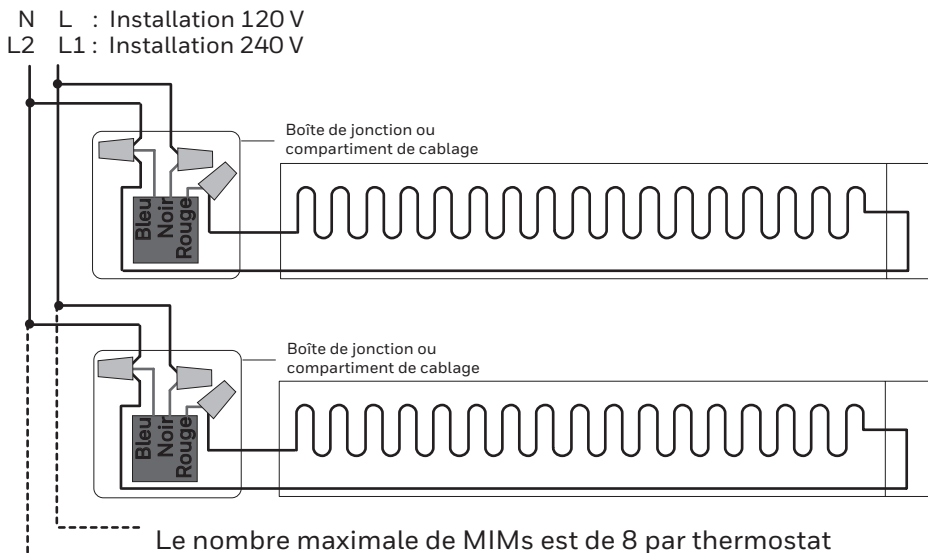

2 Installation des piles

Thermostat

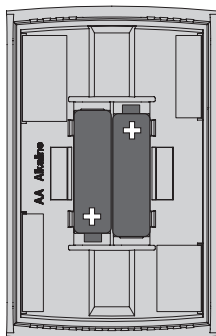

Insérer 2 piles
alcaline AA

Télécommande
(facultatif)

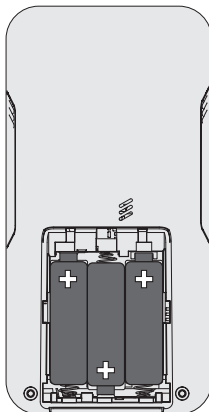

Insérer 3 piles
alcaline AA

Sonde extérieure
(facultatif)

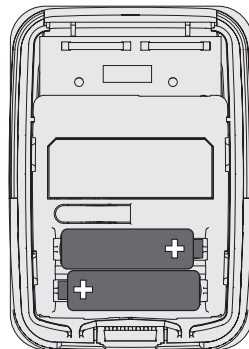

Insérer 2 piles
lithium AA

3 Connexion des dispositifs au réseau sans fil

Activer la configuration du réseau sans fil

Appuyer sur le bouton de connexion du MIM pour activer la configuration du réseau sans fil. Lorsque le voyant ambre devient un clignotant vert, vous êtes prêt à relier les dispositifs au réseau sans fil (voir les pages 34-37).

i Si le voyant ambre devient rouge, il y a un autre MIM en cours de configuration du réseau. Appuyer sur le bouton de connexion de l'autre pour le sortir de la configuration du réseau.

i Si le clignotant vert disparaît (après un délai de 15 minutes) avant que vous n'ayez eu le temps de relier tous les dispositifs, appuyez de nouveau sur le bouton de connexion.

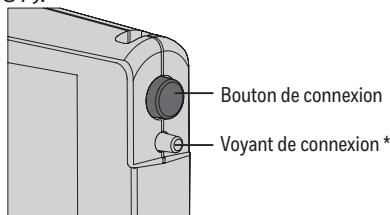



Bouton de connexion

Voyant de connexion *

* Clignotant vert : Prêt pour la connexion
Voyant vert : Connexion établie
Voyant rouge : Connexion échouée

Relier le thermostat et le MIM au réseau sans fil

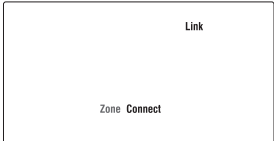
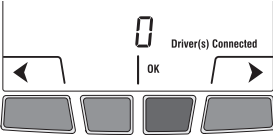
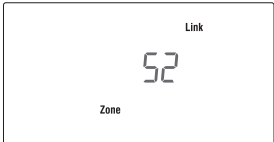
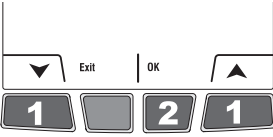
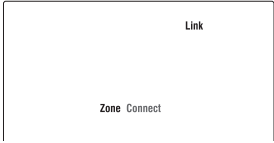
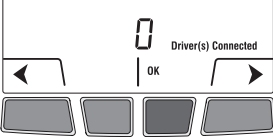
Exécuter les étapes suivantes sur le thermostat :

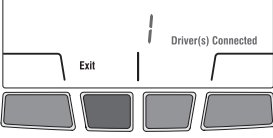
#	Affichage	Boutons	Étapes
1)			Le menu Link (connexion) apparaît lorsque vous reliez le thermostat au réseau sans fil pour la première fois. Appuyez sur OK pour sélectionner Zone .
2)			Appuyer sur ▲ ou ▼ pour changer le nom de la zone (facultatif; voir la page 43) et appuyer sur OK .
3)			Appuyer sur OK pour sélectionner Connect (connecter).
4)			DONE (terminé) confirme que la connexion est réussie. Appuyer sur Exit (sortir) une fois pour relier un autre MIM (voir page 35) ou 3 fois pour revenir à l'écran d'accueil.

 Si le thermostat affiche un code d'erreur (E suivi d'un numéro), voir l'explication à la page 47.

Relier des MIM additionnels au réseau sans fil (facultatif)

i Exécuter les étapes 1 à 6 pour chaque MIM additionnel. Vous pouvez relier un maximum de 8 MIMs au réseau sans fil.

- 1 Si le voyant vert sur le dernier MIM que vous avez relié clignote encore, appuyer sur son bouton de connexion. Le voyant vert cessera de clignoter.
- 2 Appuyer sur le bouton de connexion du MIM que vous désirez relier et attendre que le voyant vert clignote.

i Sauter les étapes 3 et 4 si le menu **Link** est encore affiché à l'écran (voir l'étape 5).

#	Affichage	Boutons	Étapes
3)			Appuyer et maintenir le bouton du centre droit pendant 5 secondes.
4)			A partir du menu de l'installateur, appuyer sur ► pour sélectionner Link (connexion) et appuyer sur OK .
5)			Appuyer sur ► pour sélectionner Connect More (connecter autre) et appuyer sur OK .
6)			DONE (terminé) confirme que la connexion est réussie. Appuyer sur Exit (sortir) une fois et retourner à l'étape 1 pour relier un autre MIM ou appuyer sur Exit (sortir) 3 fois pour revenir à l'écran d'accueil.

Relier la sonde extérieure au réseau sans fil (facultatif)

- 1 S'assurer que le voyant de connexion du MIM clignote (voir la page 33).

i Si vous avez plus d'un thermostat sans fil, s'assurer d'activer la configuration à partir du bon MIM. Par exemple, pour afficher la température extérieure sur le thermostat Y, vous pouvez activer la configuration à partir du MIM B ou C, et non A.

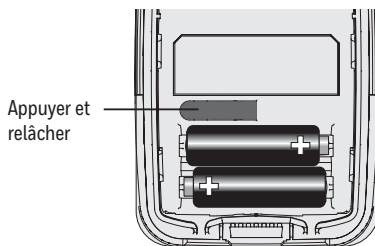

- 2 Appuyez sur le bouton de connexion à l'arrière de la sonde.
- 3 Après 15 secondes, vérifier si le thermostat affiche une valeur pour la lecture de la température extérieure.

i Si vous avez plus d'un thermostat sans fil, répétez les étapes 1 et 3 pour chaque thermostat.

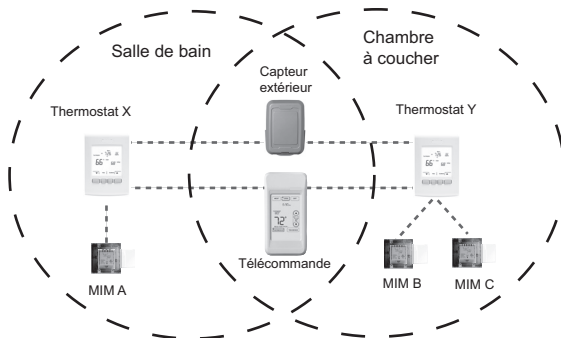

Relier la télécommande au réseau sans fil (facultatif)

- 1 S'assurer que le voyant de connexion du MIM clignote (voir la page 33).

i Si vous avez plus d'un thermostat sans fil, s'assurer d'activer la configuration à partir d'un MIM relié au même réseau que le thermostat. Par exemple, pour relier la télécommande au thermostat Y, vous pouvez activer la configuration à partir du MIM B ou C, et non A.

- 2 Appuyer sur **CONNECT** (connecter) de la télécommande.
- 3 Lorsque la télécommande affiche **Connected** (après un court délai), appuyer sur **DONE** (terminé).
- 4 Appuyer sur **NO** (non) à l'écran suivant pour enregistrer et sortir. (Ou appuyer sur **YES** (oui) et répéter étapes 1-4 pour relier à un autre thermostat).

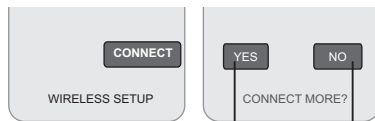

Appuyer pour relier à un autre thermostat

Appuyer pour enregistrer et sortir

4 Sortir de la configuration du réseau sans fil

1 Appuyer sur le bouton de connexion du MIM. Le voyant vert clignotant se transformera en voyant vert fixe.

i Si vous n'appuyez pas sur le bouton de connexion, le MIM sortira automatiquement de la configuration du réseau sans fil après 15 minutes d'inactivité.

2 Remettre le couvercle sur le module d'antenne.

5 Personnaliser le thermostat

Accéder au menu de l'installateur

- Pour accéder au menu de l'installateur à partir de l'écran d'accueil, appuyer sur le bouton du centre droit et le maintenir appuyé pendant 5 secondes.

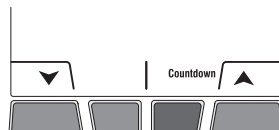

Naviguer dans les menus

- Appuyer sur ◀ ou ▶ pour naviguer dans les menus et les paramètres.
- Appuyer sur OK pour sélectionner le menu ou le paramètre lorsque celui-ci clignote.

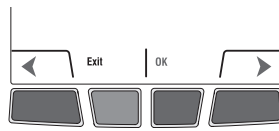

Modifier les réglages

- Appuyer sur ▲ ou ▼ pour modifier le réglage affiché.
- Appuyer sur OK pour enregistrer le réglage affiché. Ce dernier clignotera pour confirmer qu'il a été enregistré.

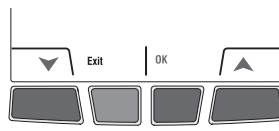

Sortir des menus

- Appuyez une fois sur Exit (sortir) pour revenir au menu précédent ou autant de fois que nécessaire pour revenir à l'écran d'accueil.

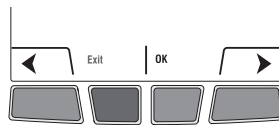

i Si vous appuyez sur Exit (sortir) après avoir modifier un réglage, le nouveau réglage ne sera pas enregistré. S'assurer d'appuyer sur OK pour enregistrer le nouveau réglage avant d'appuyer sur Exit (sortir).

Réglages par défaut



Fonctions	Options	Réglage par défaut	Pour modifier, voir
Unité de température	°C / °F	°F	Page 38
Format de l'heure	12h / 24h	12h	Page 38
Consigne minimale	41°F à 86°F (5°C à 30°C)	41°F (5°C)	Page 39
Consigne maximale	41°F à 86°F (5°C à 30°C)	86°F (30°C)	Page 39
Hors-gel	Activé / Désactivé	Activé	Page 40
Verrouillage du clavier	Désactivé / Partiel / Complet	Désactivé	Page 41
Zone	1, ..., 57	52	Pages 42 - 43
Horaire anticipé	Activé / Désactivé	Activé	Page 44
Mode programmable	Activé / Désactivé	Activé	Page 44

i Pour régler le jour & l'heure, l'horaire et l'heure d'été automatique, se référer au mode d'emploi.

Unité de température / Format de l'heure

Pour sélectionner l'unité de température (° C ou ° F) et le format de l'heure (12h ou 24h).

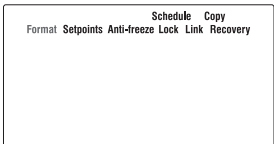
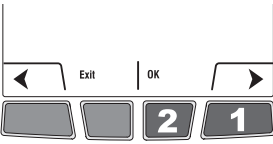
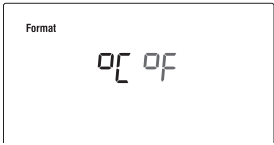
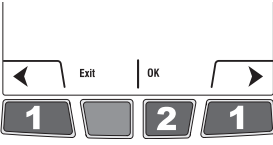
i La sélection du format de l'heure n'est disponible que si le thermostat est en mode programmable.

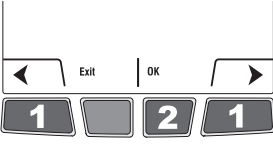
#	Affichage	Boutons	Étapes
1)			A partir du menu de l'installateur, appuyer sur OK pour sélectionner le menu Format .
2)			Appuyer sur ◀ ou ▶ pour changer l'unité de température. Appuyer sur OK .
3)			Appuyer sur ◀ ou ▶ pour changer le format de l'heure. Appuyer sur OK .

Consignes minimale et maximale

Pour régler les températures de consigne minimale et maximale.

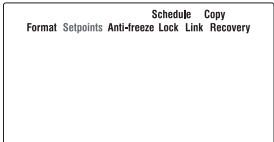
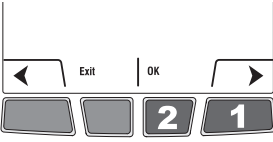
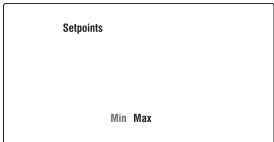
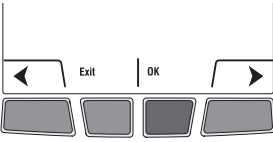
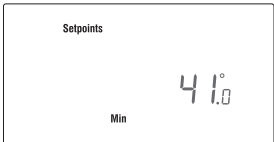
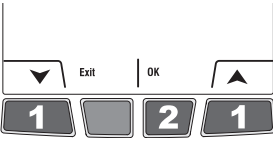
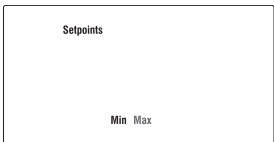
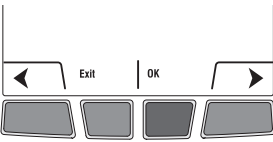
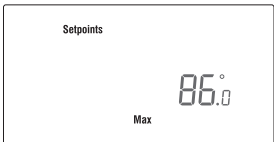
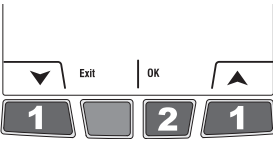
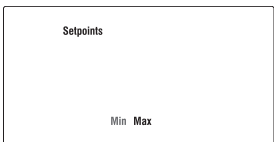
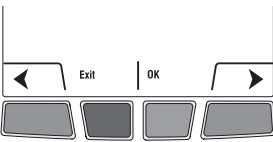

#	Affichage	Boutons	Étapes
1)			A partir du menu de l'installateur, appuyer sur ► pour sélectionner Setpoints (consignes) et appuyer sur OK .
2)			Appuyer sur OK pour sélectionner Min .
3)			Appuyer sur ▲ ou ▼ pour modifier la consigne minimale. Appuyer sur OK .
4)			Appuyer sur OK pour sélectionner Max .
5)			Appuyer sur ▲ ou ▼ pour modifier la consigne maximale. Appuyer sur OK .
6)			Appuyer sur Exit (sortir) une fois pour revenir au menu de l'installateur ou 2 fois pour revenir à l'écran d'accueil.

Hors-gel

Lorsque cette fonction est utilisée, le MIM maintiendra la température ambiante à 13 °C (55 °F) s'il perd la communication avec le thermostat ou si la sonde du thermostat est défectueuse.

i Garder la protection activée sauf si le MIM est installé dans une pièce différente de celle de l'appareil de chauffage.

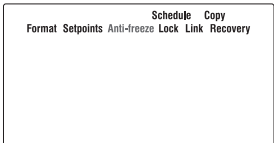
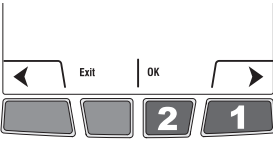
Pour enlever la fonction hors-gel, procéder comme suit :

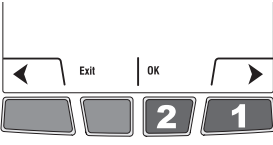
#	Affichage	Boutons	Étapes
1)			<p>A partir du menu de l'installateur, appuyer sur ► pour sélectionner Anti-Freeze (hors-gel) et appuyer sur OK.</p>
2)			<p>Appuyer sur ◀ ou ▶ pour mettre à OFF. Appuyer sur OK.</p>

Verrouillage du clavier

Par défaut, le verrouillage est désactivé.

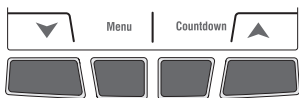

Laisser à **None** pour avoir plein accès à tous les réglages du thermostat.



Sélectionner **Part** pour n'avoir accès qu'au réglage de la température ambiante.



Si vous sélectionner **All**, les boutons n'apparaîtront pas à l'écran. Pour déverrouiller, voir le menu de l'installateur (page 37).

#	Affichage	Boutons	Étapes
1)			A partir du menu de l'installateur, appuyer sur ► pour sélectionner Lock (verrouiller) et appuyer sur OK .
2)			Appuyer sur ▲ ou ▼ pour mettre à All (complet), Part (partiel) ou None (désactivé). Appuyer sur OK .

Zone

Le nom de la zone sert à identifier le thermostat sur la télécommande. Par défaut, le nom de la zone du thermostat est **Thermostat** (zone 52). Si vous avez une télécommande et plusieurs thermostats sans fil, changer le nom de la zone du thermostat afin de l'identifier des autres thermostats. Par exemple, si le thermostat est dans le salon, placer la zone à **31**.

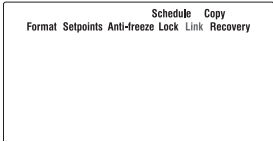
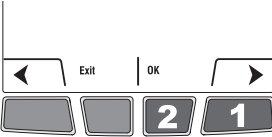
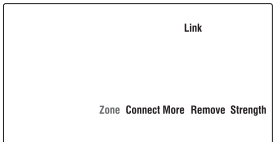
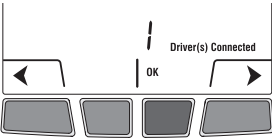
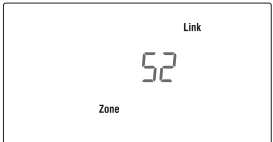
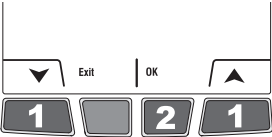
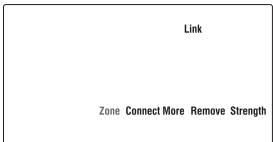
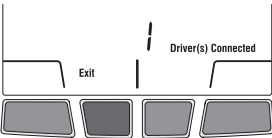
#	Affichage	Boutons	Étapes
1)			<p>A partir du menu de l'installateur, appuyer sur ► pour sélectionner Link (connexion) et appuyer sur OK.</p>
2)			<p>Appuyer sur OK pour sélectionner Zone.</p>
3)			<p>Appuyer sur ▲ ou ▼ pour sélectionner le nom de la zone (voir la page 43). Appuyer sur OK.</p>
4)			<p>Appuyer sur Exit (sortir) une fois pour revenir au menu de l'installateur ou 2 fois pour revenir à l'écran d'accueil.</p>



Liste des noms de zone

Zone	Nom	Zone	Nom	Zone	Nom	Zone	Nom
1	Basement	16	Exercise Room	30	Library	44	Porch
2	Bathroom	17	Family Room	31	Living Room	45	Rec Room
3	Bathroom 1	18	Fireplace	32	Lower Level	46	Sewing Room
4	Bathroom 2	19	Foyer	33	Master Bath	47	Spa
5	Bathroom 3	20	Game Room	34	Master Bed	48	Storage Room
6	Bedroom	21	Garage	35	Media Room	49	Studio
7	Bedroom 1	22	Great Room	36	Music Room	50	Sun Room
8	Bedroom 2	23	Guest Room	37	Nursery	51	Theater
9	Bedroom 3	24	Gym	38	Office	52	Thermostat
10	Bedroom 4	25	Kid's Room	39	Office 1	53	Upper Level
11	Boat House	26	Kitchen	40	Office 2	54	Utility Room
12	Bonus Room	27	Kitchen 1	41	Pantry	55	Walk In Closet
13	Computer Room	28	Kitchen 2	42	Play Room	56	Wine Cellar
14	Den	29	Laundry Room	43	Pool Room	57	Workshop
15	Dining Room						

Horaire anticipé (Adaptive Intelligent Recovery)

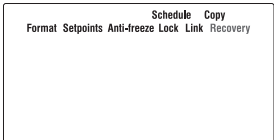
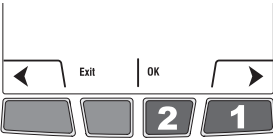

Disponible seulement lorsque vous utiliser le thermostat en mode programmable.

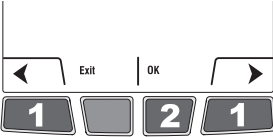
Lorsque la fonction de l'horaire anticipé (Adaptive Intelligent Recovery) est activée, le thermostat "apprend" combien de temps il faut à votre appareil de chauffage pour atteindre la température programmée. Le thermostat déterminera ensuite quand démarrer le chauffage afin que la température désirée soit atteinte à l'heure désirée. Le thermostat évalue, sur une base quotidienne, l'heure de démarrage du chauffage en se basant sur le résultat de la journée précédente. Lorsque la fonction est désactivée, le thermostat démarre le chauffage à l'heure réglée.

#	Affichage	Boutons	Étapes
1)			A partir du menu de l'installateur, appuyer sur ► pour sélectionner Recovery (horaire anticipé) et appuyer sur OK .
2)			Appuyer sur ◀ ou ▶ pour mettre à Off et appuyer sur OK .

Mode programmable

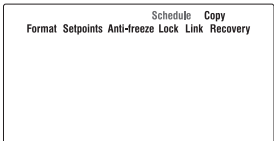
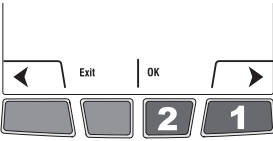
Le thermostat est réglé en usine comme un thermostat programmable sur 7 jours. Pour le définir comme un thermostat non programmable, procédez comme suit :

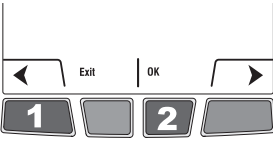
#	Affichage	Boutons	Étapes
1)			A partir du menu de l'installateur, appuyer sur ► pour sélectionner Schedule et appuyer sur OK .
2)			Appuyer sur ◀ ou ▶ pour mettre à Off (désactivé) et appuyer sur OK .

Copie

Utiliser cette fonction pour copier les réglages de configuration, les réglages de l'horaire ou les deux aux autres thermostats sans fil EConnect^{MC} de votre résidence. Cette fonction n'est disponible que si le thermostat est relié à une télécommande ou à une sonde extérieure. Les paramètres sont copiés aux autres thermostats reliés à la télécommande ou à la sonde extérieure.

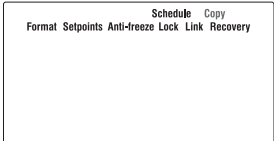
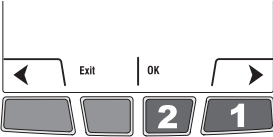
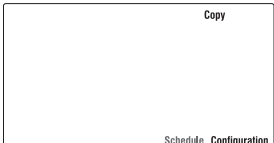
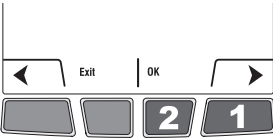
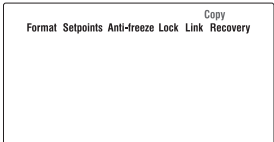
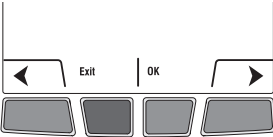
#	Affichage	Boutons	Étapes
1)			A partir du menu de l'installateur, appuyer sur ► pour sélectionner Copy (copie) et appuyer sur OK .
2)			Appuyer sur ◀ ou ▶ pour sélectionner Schedule (horaire), Configuration ou les deux. Appuyer sur OK .
3)			Wait (attendre) pourrait apparaître pendant quelques minutes. Lorsque Done (terminé) apparaît, appuyer sur Exit (sortir) pour revenir à l'écran d'accueil.

Vérification du système

- 1 A partir de l'écran d'accueil, appuyer sur ▲ pour placer la température de consigne d'au moins 2° supérieure à la température ambiante de la pièce. Appuyer sur **Temporary** (temporaire).
- 2 Attendre que **Heat On** (chauffage activé) s'affiche sur le thermostat.
- 3 Vérifier si l'appareil de chauffage devient chaud.
- 4 Appuyer sur **Cancel** (annuler) pour retourner le thermostat à son mode précédent.

6 Installation du thermostat et de la sonde extérieure

Suivre les directives ci-dessous pour installer le thermostat :

- Ne PAS installer le thermostat à un endroit où il risque d'être exposé à l'eau ou à la pluie.
- Éviter les endroits où il y a des courants d'air (le haut d'un escalier, une sortie d'air), des points d'air stagnant (derrière une porte), des rayons directs du soleil, des tuyaux dissimulés ou une cheminée.
- Pour une nouvelle installation, placer le thermostat à environ 1,5 mètre (5 pieds) du sol.
- Installer le thermostat sur une cloison intérieure faisant face à l'appareil de chauffage.
- Garder les ouvertures d'aération du thermostat propres et dégagées en tout temps.

Deux plaques de montage sont fournies pour installer le thermostat sur le mur ou sur une boîte de jonction. Utilisez la **méthode A** pour une apparence amincie. Optez pour la **méthode B** si vous préférez de ne pas faire une ouverture dans le mur. La **méthode C** doit être utilisée lorsque le thermostat est installé sur une boîte de jonction.

Encaster au mur (méthode A)

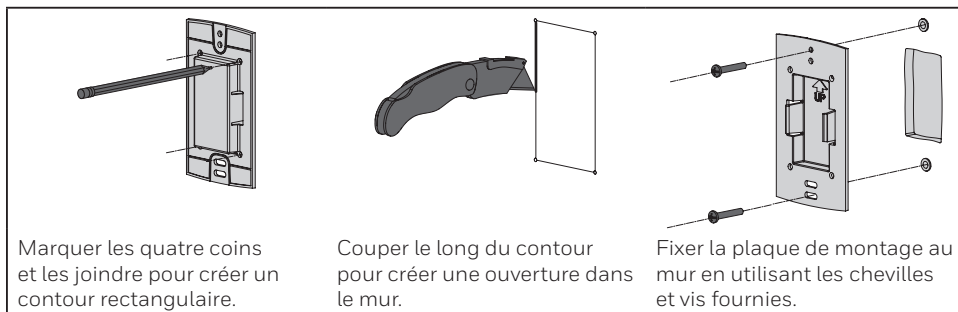

Installer au mur (méthode B)

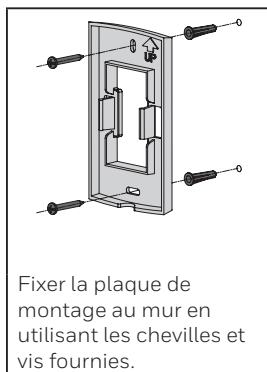

Installer sur une boîte de jonction (méthode C)

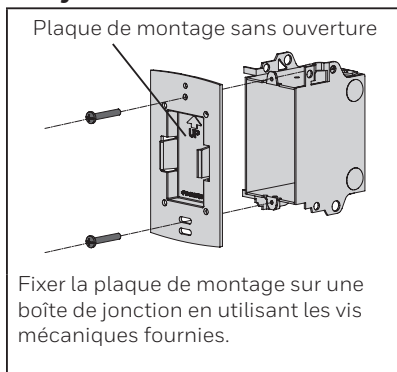

Installer la façade

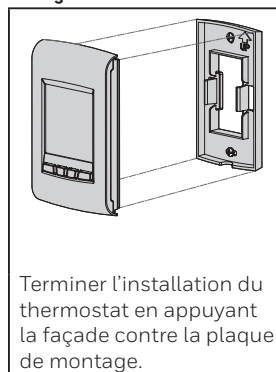

Installer la sonde extérieure (facultatif)

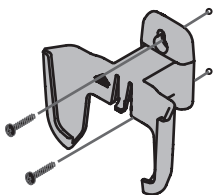

Installer la sonde à la verticale sur un mur extérieur, au moins 6 pouces au-dessous de tout surplomb. Choisir un emplacement à l'abri des rayons du soleil.

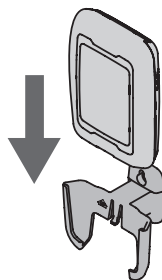

Installer la sonde dans son support, avec son dos faisant face au mur.

Codes d'erreur

Affichage	Description
LO	La température ambiante est inférieure à 0°C (32°F).
HI	La température ambiante est supérieure à 60°C (140°F).
--	La lecture de température est non disponible ou la sonde extérieure est défectueuse.
E128	Le réseau sans fil doit être réconfiguré.
E129	Tentative de configuration de dispositifs incompatibles.
E130	Adresse invalide. Contacter le service à la clientèle.
E134	Signal trop faible. Déplacer le dispositif sans fil à un autre endroit et essayer à nouveau.
E137	Le nombre maximal de dispositifs est dépassé.
E138	S'assurer que le voyant Connect de l'adaptateur sans fil clignotent et que le thermostat ou la télécommande sont à 2 pieds et plus de l'adaptateur sans fil.
E152	Ordre incorrect. S'assurer de relier le MIM au bon thermostat.

Vérifier l'intensité du signal entre le MIM et le thermostat

Si vous avez plusieurs MIM reliés au thermostat, la valeur affichée est celle entre le thermostat et le premier MIM relié au thermostat. L'intensité du signal varie entre 0 (aucun signal) à 10 (maximum).

#	Affichage	Boutons	Étapes
1)			A partir de l'écran d'accueil, appuyer et maintenir le bouton du centre droit pendant 5 secondes.
2)			Appuyer sur ▶ pour sélectionner Link (connexion) et appuyer sur OK .
3)			Appuyer sur ▶ pour sélectionner Strength (intensité) et appuyer sur OK .
4)			L'intensité du signal est affichée. Appuyer sur Exit (sortir) deux fois pour revenir au menu de l'installateur ou trois fois pour revenir à l'écran d'accueil.

Remplacement des dispositifs sans fil

Thermostat

Pour remplacer le thermostat, installer des piles dans le nouveau thermostat (voir la page 33) et le relier au réseau sans fil (voir la page 34). Pour personnaliser le thermostat, voir les pages 37 - 45.

Si vous avez plusieurs MIMs reliés à l'ancien thermostat, vous pouvez relier le thermostat à partir de n'importe quel des MIMs.

Télécommande ou sonde extérieure

Pour remplacer la télécommande ou la sonde extérieure, installer des piles dans le nouveau dispositif (voir la page 33) et le relier au réseau sans fil (voir la page 36).

-  Si vous avez plusieurs MIMs reliés au même thermostat, vous pouvez relier la télécommande ou la sonde extérieure à partir de n'importe quel des MIMs. Si vous avez plusieurs thermostats sans fil, relier la télécommande ou la sonde extérieure à partir d'un MIM de chacun des thermostats.

Module d'interface avec le matériel (MIM)

Si vous avez une télécommande :

- 1 Appuyer environ 3 secondes sur l'espace vierge (ou la flèche, selon le cas) dans le coin inférieur de l'écran jusqu'à ce que l'affichage change.
- 2 Appuyer sur le bouton **REMOVE** (enlever), puis sur **YES** (yes).

Appuyer ici



Si un seul MIM est relié au thermostat :

Retirer le MIM défectueux, installer un nouveau (voir pages 29 à 32) et procéder comme suit :

- 1 Vérifier si le thermostat affiche **0 Driver(s) connected** (0 relais connecté) tel qu'illustré à la droite. Si oui, passer à l'étape 5.
- 2 A partir de l'écran d'accueil, appuyer et maintenir le bouton du centre droit pendant 5 secondes.
- 3 Appuyer sur **►** pour sélectionner **Link** (connexion) et appuyer sur **OK**.
- 4 Appuyer sur **►** pour sélectionner **Remove** (enlever) et appuyer sur **OK**. Le thermostat affichera **0 Driver(s) connected** (0 relais connecté).
- 5 Suivre les étapes aux pages 33-37 pour créer un nouveau réseau avec le nouveau EIM.

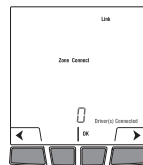

Si plusieurs MIMs sont reliés au thermostat :

Suivre la procédure ci-dessous pour identifier les MIM(s) défectueux et de rétablir tous les liens :

- 1 Retirer le couvercle de l'antenne de chacun des MIMs dans le réseau: placer un doigt sur le dessus et un autre doigt sur le dessous (tel qu'indiqué par les flèches rouges), appuyer sur le couvercle et tirer.
- 2 Appuyer, pendant 10 secondes, sur le bouton de connexion de n'importe quel MIM dont le voyant vert est allumé. Répéter l'étape jusqu'à ce que le voyant vert de chaque MIM du réseau soit éteint.
- 3 Vérifier si le thermostat affiche **0 Driver(s) connected** (0 relais connecté) tel qu'indiqué à la droite. Si oui, passer à l'étape 7.
- 4 A partir de l'écran d'accueil, appuyer et maintenir le bouton du centre droit pendant 5 secondes.
- 5 Appuyer sur **►** pour sélectionner **Link** (connexion) et appuyer sur **OK**.
- 6 Appuyer sur **►** pour sélectionner **Remove** (enlever) et appuyer sur **OK**. Le thermostat affichera **0 Driver(s) connected** (0 relais connecté).
- 7 Suivre les étapes aux pages 33-37 pour créer un nouveau réseau. Vous saurez qu'un MIM est défectueux si son voyant devient rouge ou le thermostat affiche un code d'erreur lorsque vous essayez de relier le MIM au réseau. Le remplacer avant de continuer à relier les autres MIMs.

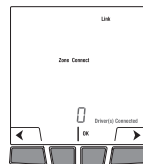
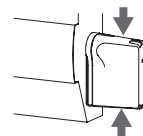

Caractéristiques techniques et pièces de rechange

Thermostat

Plage de température de consigne :	41 °F - 86 °F (5 °C - 30 °C)
Résolution de température de consigne :	1 °F (0,5 °C)
Plage de température affichée :	32 °F - 104 °F (0 °C - 40 °C)
Résolution de température affichée :	1 °F (0.5 °C)
Cycle de chauffage :	15 minutes
Programmation :	5-2 jours, 7 jours, 1 jour ou non programmable

Température ambiante de service

Thermostat :	32 °F - 122 °F (0 °C - 50 °C)
Télécommande :	32 °F - 120 °F (0 °C - 48,9 °C)
MIM (relais) :	-4 °F - 140 °F (-20 °C - 60 °C)
MIM (antenne) :	-4 °F - 140 °F (-20 °C - 60 °C)
Sonde extérieure :	-40 °F - 140 °F (-40 °C - 60 °C)

Humidité relative de service

Thermostat :	5% - 90% (sans condensation)
Télécommande :	5% - 90% (sans condensation)
MIM (relais) :	5% - 95% (sans condensation)
MIM (antenne) :	5% - 95% (sans condensation)
Sonde extérieure :	0% - 100% (condensation)

Encombrement (hauteur, largeur, profondeur)

Thermostat :	5.13 x 3.22 x 1.14 po (130 x 82 x 29 mm)
MIM (relais) :	3.03 x 2.49 x 1.28 po (73 x 63 x 29 mm)
MIM (antenne) :	2.89 x 2.63 x 1.16 po (71 x 62 x 33 mm)
Sonde extérieure :	5.00 x 3.50 x 1.68 po (127 x 89 x 43 mm)

Caractéristiques électriques (MIM)

Alimentation :	100-240 Vca, 50/60 Hz
Charge minimale :	0.4 A (résistive seulement)
Charge maximale :	12.5 A (résistive seulement)

Accessoires et pièces de rechange

Article	Numéro de pièce
Module d'interface avec le matériel (MIM)	TLM1110R1000
Télécommande	REM5000R1001
Sonde extérieure	C7089R1013
Couvercle d'antenne (blanc)	50055751-001
Couvercle d'antenne (amande)	50055751-003

Informations réglementaires

Déclaration de conformité de la FCC (Partie 15.19) (États-Unis uniquement)

Cet équipement est conforme à la Partie 15 du règlement de la FCC. Le fonctionnement est soumis aux deux conditions suivantes :

- 1) Ce dispositif ne doit pas causer d'interférences nuisibles, et
- 2) Ce dispositif doit accepter toutes les interférences reçues, y compris celles pouvant causer un fonctionnement non souhaité.

Avertissement de la FCC (Partie 15.21) (États-Unis uniquement)

Les changements et les modifications non expressément approuvés par la partie responsable de la conformité peuvent annuler l'autorité de l'utilisateur à utiliser l'équipement.

Déclaration d'interférence de la FCC (Partie 15.105 (b)) (États-Unis uniquement)

Cet équipement a été testé et est conforme aux limites des dispositifs numériques de Classe B, conformément à la Partie 15 du règlement de la FCC. Ces limites sont conçues pour fournir une protection raisonnable contre les interférences nuisibles dans une installation résidentielle. Cet équipement génère, utilise et peut émettre de l'énergie de radiofréquence, et s'il n'est pas installé et utilisé conformément aux instructions, peut causer des interférences nuisibles aux communications radio. Il n'y a toutefois aucune garantie qu'une interférence n'aura pas lieu dans une installation particulière. Si cet équipement cause des interférences nuisibles à la réception radio et télévision, ce qui peut être déterminé en éteignant le dispositif et en le remettant en marche, il est recommandé à l'utilisateur de tenter de corriger l'interférence par l'une des mesures suivantes :

- Réorienter ou déplacer l'antenne réceptrice.
- Augmenter la séparation entre l'équipement et le récepteur.
- Brancher l'équipement dans la prise d'un circuit différent de celui auquel le récepteur est connecté.
- Consulter le distributeur ou un technicien radio/TV compétent pour obtenir de l'aide.

Module d'interface d'équipement, thermostats et capteur d'extérieur

Pour assurer la conformité aux limites d'exposition RF de la FCC et d'Industrie Canada pour la population générale/l'exposition non contrôlée, la ou les antennes utilisées pour ces transmetteurs doivent être installées de façon à fournir une distance de séparation d'au moins 20 cm de toutes les personnes et ne doivent pas être situées ou fonctionner avec toute autre antenne ou transmetteur.

Télécommande

Ce transmetteur portable et son antenne sont conformes aux limites d'exposition RF de la FCC et d'Industrie Canada pour la population générale/l'exposition non contrôlée. Le dispositif ne doit pas être situé ou utilisé avec une autre antenne ou un autre transmetteur.

Section 7.1.3 de RSS-GEN

Le fonctionnement est soumis à deux conditions :

- 1) Ce dispositif ne doit pas causer d'interférences, et
- 2) Ce dispositif doit accepter toutes les interférences, y compris celles pouvant causer un fonctionnement non souhaité.

Section 7.1.2 de RSS-GEN

Conformément aux normes d'Industrie Canada, ce transmetteur radio ne peut fonctionner qu'avec une antenne dont le type et le gain maximum sont approuvés par Industrie Canada. Pour réduire les risques d'interférences radio encourus par d'autres utilisateurs, le type et le gain de l'antenne doivent être choisis de façon à ce que la puissance rayonnée isotrope équivalente (PIRE) ne soit pas supérieure à celle nécessaire pour établir une bonne communication.

Besoin d'aide?

Pour obtenir de l'aide sur ce produit, consulter le <http://customer.resideo.com>



resideo

www.resideo.com

Resideo Technologies Inc.
1985 Douglas Drive North, Golden Valley, MN 55422

69-2474EFS-03 M.S. Rev. 06-20 | Imprimé aux États-Unis

© 2020 Resideo Technologies, Inc. All rights reserved.

The Honeywell Home trademark is used under license from Honeywell International, Inc. This product is manufactured by Resideo Technologies, Inc. and its affiliates.

Tous droits réservés. La marque de commerce Honeywell Home est utilisée avec l'autorisation d'Honeywell International, Inc.

Ce produit est fabriqué par Resideo Technologies, Inc. et ses sociétés affiliées.

Todos los derechos reservados. La marca comercial Honeywell Home se utiliza bajo licencia de Honeywell International, Inc.

Este producto es fabricado por Resideo Technologies, Inc. y sus afiliados.



Guía de instalación del sistema

EConnect™ kit de termostato inalámbrico TL9160AR

Con módulo de interfaz del equipo

English : see page 1

Français : voir la page 27

Guía de instalación para:

- Módulo de interfaz inalámbrico del equipo
- Termostato inalámbrico EConnect™
- Control remoto inalámbrico
- Sensor de aire exterior inalámbrico

INSTRUCCIONES IMPORTANTES



RIESGO ELÉCTRICO

Puede causar descargas eléctricas o daños al equipo. Desconecte el suministro eléctrico antes de comenzar la instalación.



Deberá ser instalado por un electricista certificado. Lea detenidamente estas instrucciones. De no seguirlas, se podría dañar el producto o provocar una situación peligrosa.

¿Necesita ayuda?

Para obtener ayuda sobre este producto, visite <http://customer.resideo.com>



Instalación rápida del sistema

El módulo de interfaz del equipo (equipment interface module, EIM) le permite controlar un calentador de zócalo, un convector o un calentador impulsado por ventilador en una aplicación de 120, 208 ó 240 voltios desde un termostato inalámbrico EConnect™.

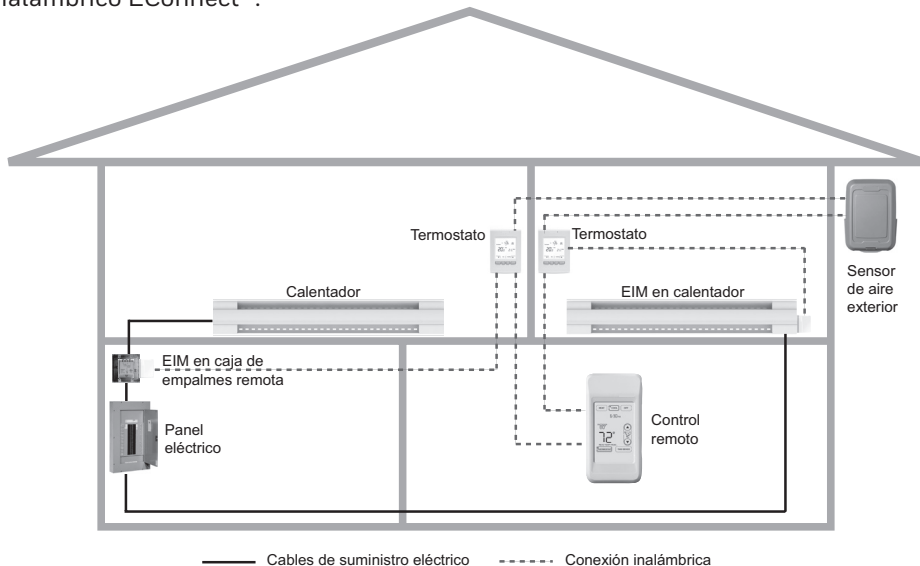

Procedimiento de instalación

- 1 Instalación del módulo de interfaz del equipo (EIM)páginas 55 - 58
- 2 Instalación de las baterías en los dispositivos inalámbricos.....página 59
- 3 Conexión de todos los dispositivos a la red inalámbrica.....páginas 59 - 62
- 4 Salida del modo de configuración inalámbricapágina 63
- 5 Personalización del termostato (configuración del instalador)páginas 63 - 71
- 6 Instalación del termostato y del sensor exteriorpáginas 72 - 73

Para conocer los códigos de error, consulte la página 73.

Para verificar la potencia de la señal, consulte la página 74.

Para reemplazar un dispositivo inalámbrico, consulte las páginas 74-75.

Para conocer las especificaciones y las piezas de repuesto, consulte la página 76.

GUARDE ESTAS INSTRUCCIONES

1 Instalación del módulo de interfaz del equipo (EIM)

Determine la ubicación

El módulo de interfaz del equipo (EIM) consta de un relé y una antena. Pueden instalarse en el compartimiento para el cableado del calentador de zócalo o en una caja de empalmes cuadrada de 4-11/16 in.

i Instale los EIM a una distancia mínima de 2 pies (0.6 m) entre sí. Esa distancia mínima también se debe respetar si los EIM se encuentran en lados opuestos de la pared.

• Instalación del EIM en un calentador de zócalo

Si tiene alguno de los calentadores que figuran en la siguiente tabla, puede instalar el EIM en el compartimiento para el cableado del calentador de zócalo:

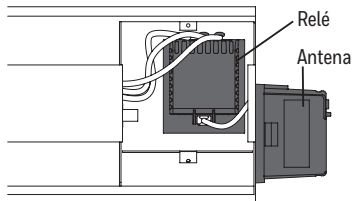

Fabricante/marca	Serie
Cadet	F
Global Commander	CCB
King Electrical	K, CB, KP, M
Marley	2500, BKOC, QMKC
Ouellet	ODBA, ODI, ODIA, OFM, OPR
Stelpro	CBB, N, SCA, SCAS
TPI	2900C, 2900S, 3700, 3900

i Se realizaron pruebas para verificar la compatibilidad del producto con los calentadores mencionados anteriormente. Si su calentador no se encuentra en la lista, instale el EIM en una caja de empalmes cuadrada de 4-11/16 in o reemplácelo por uno que figure en la lista.

• Instalación del EIM en una caja de empalmes cuadrada de 4-11/16 in

Puede usar una caja de empalmes cuadrada de 4-11/16 in en cualquiera de las siguientes situaciones:

- Tiene un convector o un calentador impulsado por ventilador.
- No puede o no desea instalar el EIM en el compartimiento para el cableado del calentador de zócalo.

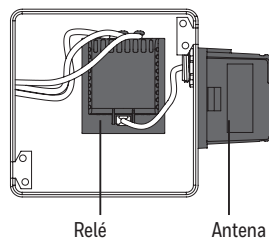

i La caja de empalmes puede instalarse en cualquier ubicación de la casa; por ejemplo, cerca del panel eléctrico principal.

Instalación en un calentador de zócalo



RIESGO ELÉCTRICO

Puede causar descargas eléctricas o daños al equipo. **Desconecte el suministro eléctrico de CA antes de comenzar la instalación.**

El cableado debe cumplir con los códigos eléctricos locales. Use conectores especiales sin soldadura CO/con rotor bloqueado aprobados si los cables de suministro eléctrico son de aluminio.

- i** Desconecte los cables del calentador de los cables de suministro eléctrico. Si el calentador tiene un termostato incorporado, retírelo.

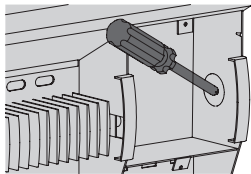

- 1 Retire la tapa prepunzonada que se encuentra en la parte lateral del calentador.

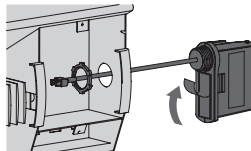

- 2 Retire la contratuerca de la antena y despegue el dorso adhesivo. Inserte el cable de la antena a través de la perforación e instale la antena verticalmente, tal como se muestra. Coloque la contratuerca y ajústela.



Los cables del relé deberán estar en la parte superior

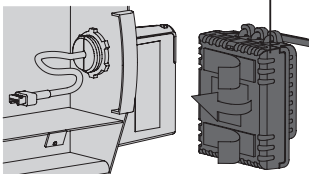

- 3 Limpie la parte interior del panel posterior del compartimento para el cableado donde se instalará el relé. Despegue el dorso adhesivo del relé y pegue el relé en el panel posterior.

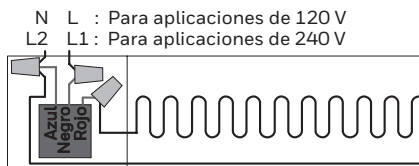

- 4 Conecte los cables del calentador y los cables de suministro eléctrico al relé.



Si conecta más de un calentador, consulte la página 58.

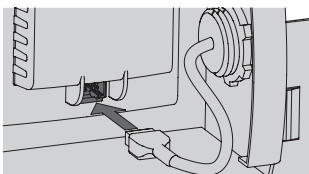

- 5 Inserte el enchufe de la antena en el receptáculo del relé hasta escuchar que encaje.

Instale el tapón si corresponde.

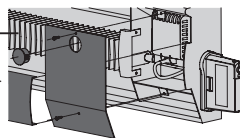

- 6 **Vuelva a colocar la cubierta del calentador.** (Si se quitó un termostato incorporado, instale uno de los tapones incluidos para cubrir el agujero de la cubierta actual). Conecte la energía al calentador. Todavía no instale la cubierta de la antena.



RIESGO ELÉCTRICO

Puede causar descargas eléctricas. Instale la placa de cubierta del calentador antes de conectar la energía.

Instalación en una caja de empalmes cuadrada de 4-11/16 in



RIESGO ELÉCTRICO

Puede causar descargas eléctricas o daños al equipo. **Desconecte el suministro eléctrico de CA antes de comenzar la instalación.**

El cableado debe cumplir con los códigos eléctricos locales. Use conectores especiales sin soldadura CO/con rotor bloqueado aprobados si los cables de suministro eléctrico son de aluminio.

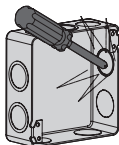

- 1 Instale la caja de empalmes en la pared. Quite la o las tapas prepunzonadas, instale el o los manguitos de alivio de tensión e inserte los cables de suministro eléctrico y los cables del calentador. Quite otra tapa prepunzonada para instalar la antena (paso 2).

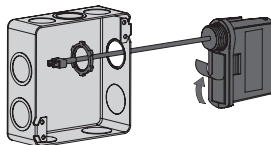

- 2 Retire la contratuerca de la antena y despegue el dorso adhesivo. Inserte el cable de la antena a través de la abertura de la tapa prepunzonada e instale la antena. Coloque la contratuerca y ajuste.



Los cables del relé deberán estar en la parte superior

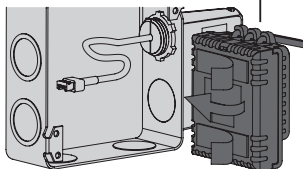

- 3 Limpie la parte interior de la caja de empalmes donde se instalará el relé. Despegue el dorso adhesivo del módulo de relés y pegue el relé en la parte interior de la caja de empalmes.

N L : Para aplicaciones de 120 V
L2 L1 : Para aplicaciones de 240 V

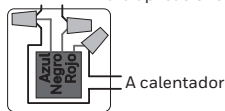

- 4 Conecte los cables de suministro eléctrico y los cables del calentador al relé.



Si conecta más de un calentador, consulte la página 58.

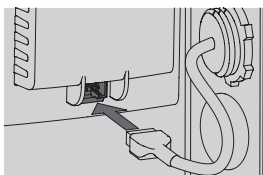

- 5 Inserte el enchufe de la antena en el receptáculo del relé hasta escuchar que encaje.

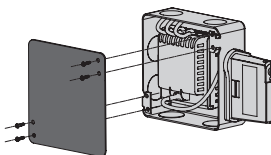

- 6 Instale una placa de cubierta en la caja de empalmes y conecte la energía al calentador. No vuelva a colocar la cubierta de la antena todavía.



RIESGO ELÉCTRICO

Puede causar descargas eléctricas. Instale la placa de cubierta del calentador antes de conectar la energía.

Conexión de varios calentadores al mismo EIM

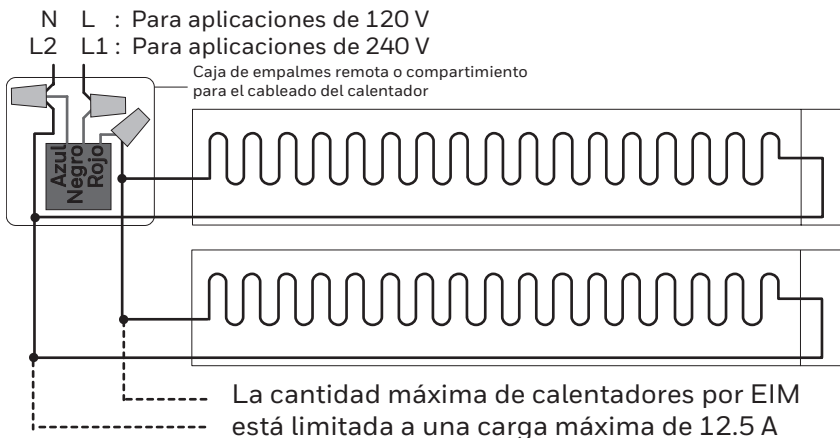

Conexión de varios EIM en el mismo circuito

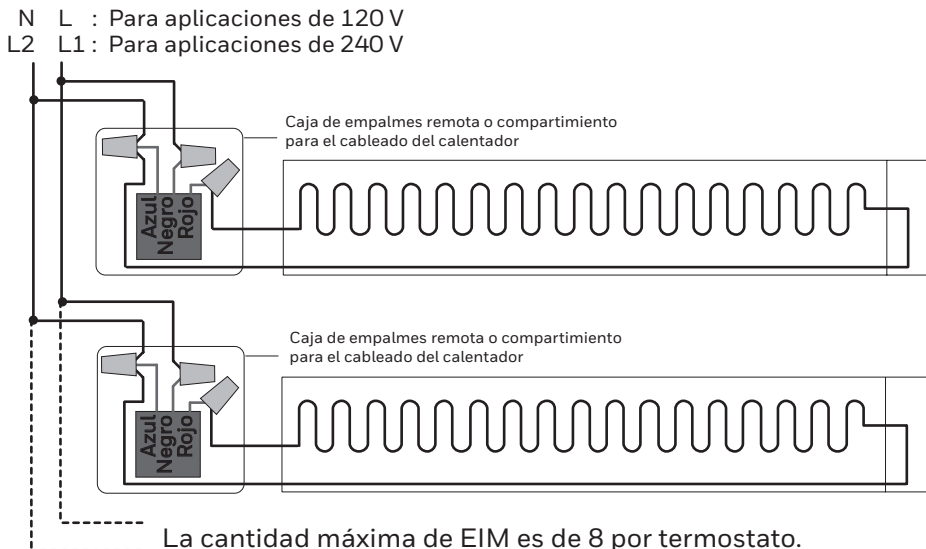

2 Instalación de las baterías en los dispositivos inalámbricos

Termostato

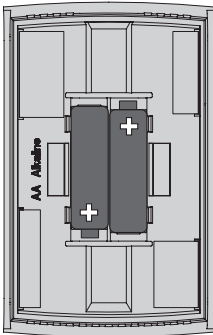

Instale 2 baterías
alcalinas AA

Control remoto
(opcional)

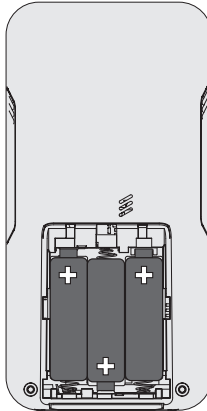

Instale 3 baterías
alcalinas AA

Sensor de aire exterior
(opcional)

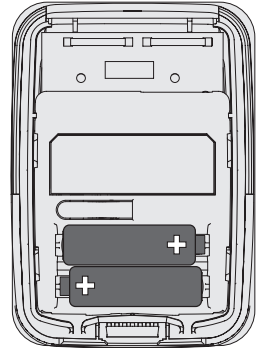

Instale 2 baterías
de litio AA

3 Conexión de los dispositivos a la red inalámbrica

Inicio del modo de configuración inalámbrica

Presione el botón de conexión de la antena para colocarla en modo de configuración inalámbrica. Cuando la luz ámbar cambie a una luz verde intermitente, se pueden comenzar a conectar los dispositivos a la red inalámbrica (consulte las páginas 59 a 62).

i Si la luz ámbar cambia más bien a una luz roja, ya existe otro EIM en modo de configuración inalámbrica. Presione el botón de conexión del otro EIM para salir de su modo de configuración inalámbrica.

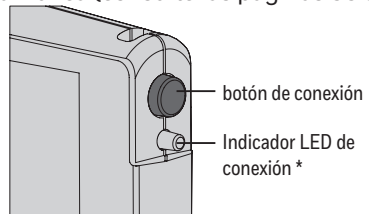

i Si la luz verde intermitente (luego de una demora de 15 minutos) desaparece antes de que pueda conectar todos los dispositivos, vuelva a presionar el botón de conexión.



* Verde intermitente: listo para la conexión
Verde fijo: se estableció la conexión
Rojo fijo: falla en la conexión

Conexión del termostato y del EIM a la red inalámbrica

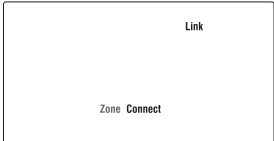
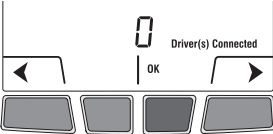
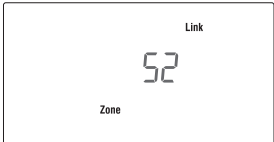
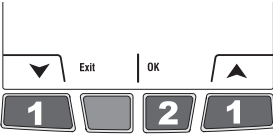
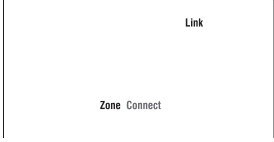
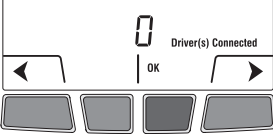
Realice los siguientes pasos en el termostato:

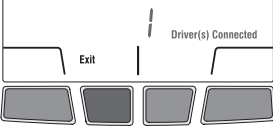
Nº	Pantalla	Botón	Paso
1)			El menú Link (conexión) aparece cuando se conecta el termostato a la red inalámbrica por primera vez. Presione OK para seleccionar Zone (zona).
2)			Presione ▲ o ▼ para cambiar el nombre de la zona (opcional; consulte la página 15) y, luego, presione OK .
3)			Presione OK para seleccionar Connect (conectar).
4)			DONE (terminado) confirma que la conexión se estableció satisfactoriamente. Presione Exit (salir) una vez para conectar otro EIM (consulte la página 9) o 3 veces para regresar a la pantalla principal.



 Si un código de error aparece en la pantalla (E seguido de un número), refiérase a la página 73 para su explicación.

Conexión de EIM adicionales a la red inalámbrica (opcional)

i Realice los pasos 1 a 6 para cada EIM adicional. Puede conectar un máximo de 8 EIM a la red inalámbrica.

- 1 Si la luz verde del EIM conectado previamente está intermitente, presione su botón de conexión. La luz verde quedará fija.
- 2 Presione el botón de conexión del siguiente EIM que desea conectar y espere hasta que su luz se encuentre en verde intermitente.

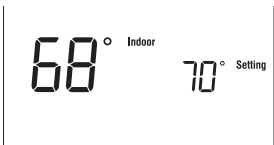
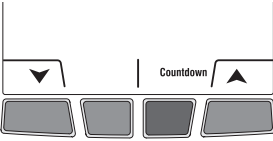
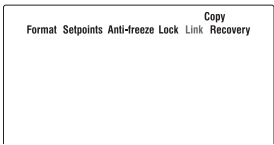
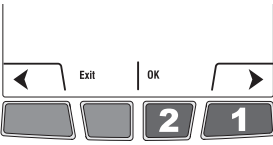
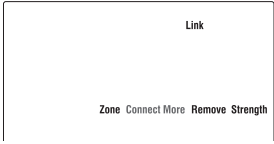
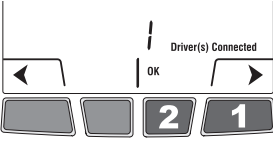
i Omite los pasos 3 y 4 si el termostato muestra el menú **Link** (conexión) (tal como se muestra en el paso 5).

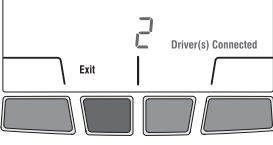
Nº	Pantalla	Botón	Paso
3)			Presione y mantenga presionado el botón central derecho durante 5 segundos.
4)			Desde el menú de configuración del instalador, presione ▶ para seleccionar Link (conexión) y, luego, presione OK .
5)			Presione ▶ para seleccionar Connect More (conectar más) y, luego, presione OK .
6)			DONE (terminado) confirma que la conexión se estableció satisfactoriamente. Presione Exit (salir) una vez y vuelva al paso 1 para conectar otro EIM, o presione Exit (salir) 3 veces para regresar a la pantalla principal.

Conexión del sensor exterior a la red inalámbrica (opcional)

1 Asegúrese de que la luz de conexión en el EIM esté intermitente (consulte la página 59).

i Si tiene más de un termostato inalámbrico, asegúrese de activar el modo de configuración inalámbrica desde un EIM conectado al termostato. Por ejemplo, para visualizar la temperatura exterior en el termostato Y, deberá activar el modo de configuración inalámbrica desde el EIM B o C, pero no desde el A.

2 Presione el botón de conexión en la parte posterior del sensor.

3 Luego de 15 segundos, verifique si el termostato muestra un valor para la lectura de la temperatura exterior.

i Si tiene más de un termostato inalámbrico, repita los pasos 1 y 3 para cada termostato.

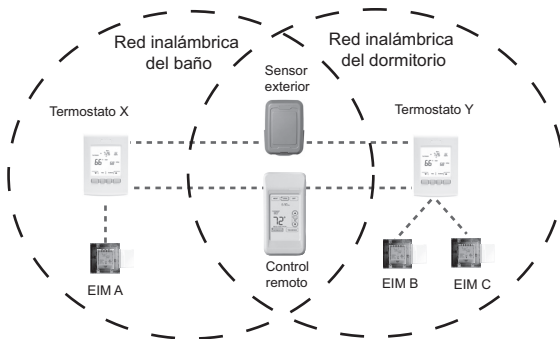
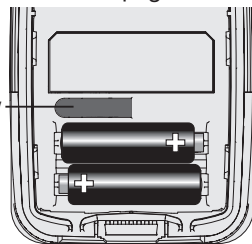

Conexión del control remoto a la red inalámbrica (opcional)

1 Asegúrese de que la luz de de conexión en el EIM esté intermitente (consulte la página 59).

i Si tiene más de un termostato inalámbrico, asegúrese de activar el modo de configuración inalámbrica desde un EIM conectado al termostato. Por ejemplo, para conectar el control remoto al termostato Y, deberá activar el modo de configuración inalámbrica desde el EIM B o C, pero no desde el A.

2 Presione **CONNECT** (conectar) en el control remoto.

3 Cuando el control remoto muestre "Connected" (luego de una breve demora), presione **DONE** (terminado).

4 En la pantalla siguiente, presione **NO** para guardar y salir. (O presione **YES** [sí] y repita los pasos del 1 al 4 para conectar a otra red).

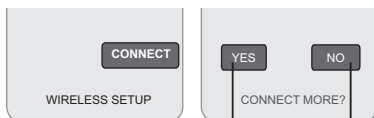

Presione para conectar a otra red

Presione para guardar y salir

4 Salida del modo de configuración inalámbrica

- 1 Presione el botón de conexión en el EIM. La luz verde intermitente de la antena cambiará a una luz verde fija.
- i** Si no presiona el botón de conexión, el EIM saldrá automáticamente del modo de configuración inalámbrica después de 15 minutos de inactividad.
- 2 Vuelva a colocar la cubierta en el módulo de la antena.

5 Personalización del termostato

Acceso al menú de configuración del instalador

- Para acceder al menú de configuración del instalador desde la pantalla principal, presione y mantenga presionado el botón central derecho durante 5 segundos.

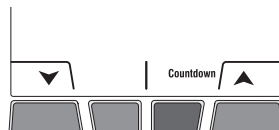

Navegación por los menús

- Presione ◀ o ▶ para navegar por los menús y las funciones de configuración.
- Presione OK para seleccionar el menú o la función de configuración que esté intermitente.



Modificación de las configuraciones

- Presione ▲ o ▼ para modificar la configuración visualizada.
- Presione OK para guardar la configuración visualizada. La configuración destellará para confirmar que fue guardada.



Salida de los menús

- Presione Exit (salir) una vez para regresar al menú anterior, o tantas veces como sea necesario para regresar a la pantalla principal.



- i** Si presiona Exit (salir) una vez que cambió una configuración, la nueva configuración no se guardará. Asegúrese de presionar OK para guardar la nueva configuración antes de presionar Exit.

Tabla de configuración del instalador



Función de configuración	Opciones	Configuración predeterminada	Para modificar, consulte
Unidad de temperatura	°C / °F	°F	Página 64
Formato de horas	12 horas / 24 horas	12 horas	Página 64
Punto de referencia mínimo	41°F to 86°F (5°C to 30°C)	41°F (5°C)	Página 65
Punto de referencia máximo	41°F to 86°F (5°C to 30°C)	86°F (30°C)	Página 65
Anticongelante	Activado / Desactivado	Activado	Página 66
Bloqueo del teclado	Ninguno / Parcial / Completo	Ninguno	Página 67
Nombre de la zona	1, ..., 57	52	Páginas 68 - 69
Adaptive Intelligent Recovery	Activado / Desactivado	Activado	Página 70
Modo programable	Activado / Desactivado	Activado	Página 70

 Para configurar la fecha y la hora, el cronograma y el horario de verano automático, consulte la Guía de usuario.

Unidad de temperatura / formato de horas



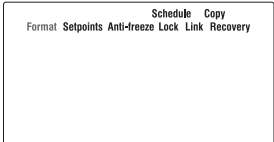
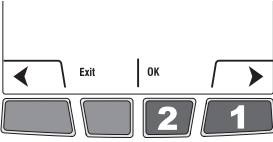
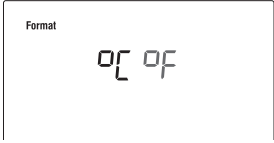
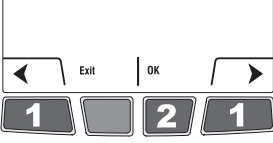

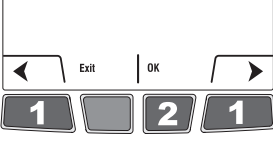

Siga este procedimiento para seleccionar la unidad de temperatura (°C o°F) y el formato de horas (12 ó 24 horas).

 La selección del formato de horas está disponible únicamente si el termostato se encuentra en el modo programable.

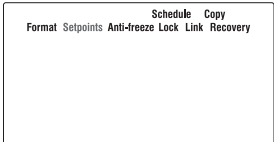
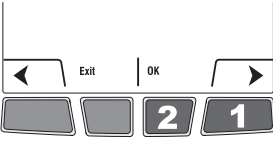
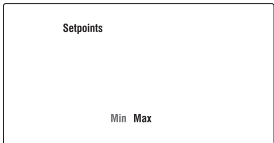
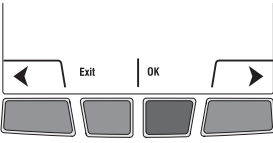
Nº	Pantalla	Botón	Paso
1)			Desde el menú de configuración del instalador, presione OK para seleccionar el menú Format (formato).
2)			Presione ◀▶ para cambiar la unidad de temperatura. Presione OK .
3)			Presione ◀▶ para cambiar el formato de horas. Presione OK .

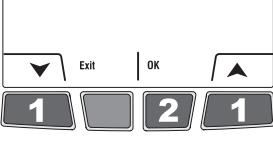
Puntos de referencia mínimo y máximo

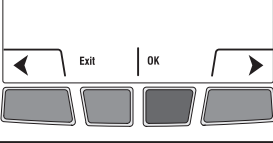
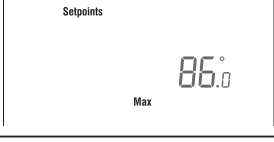
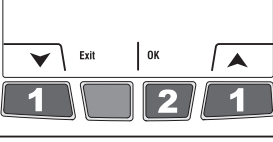
Siga este procedimiento para configurar la temperatura de los puntos de referencia mínimo y máximo.

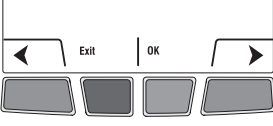

Nº	Pantalla	Botón	Paso
1)			Desde el menú de configuración del instalador, presione ▶ para seleccionar Setpoints (puntos de referencia) y, luego, presione OK .
2)			Presione OK para seleccionar Min .
3)			Presione ▲ o ▼ para cambiar el punto de referencia mínimo. Presione OK .
4)			Presione OK para seleccionar Max .
5)			Presione ▲ o ▼ para cambiar el punto de referencia máximo. Presione OK .
6)			Presione Exit (salir) una vez para regresar al menú de configuración del instalador, o dos veces para regresar a la pantalla principal.

Anticongelante

Cuando esta función esté activada, el EIM mantendrá la temperatura ambiente en 55°F (13°C) si pierde comunicación con el termostato o si el sensor del termostato está defectuoso.

 Deje la protección activada, a menos que el EIM esté instalado en una caja de empalmes en una habitación separada del calentador.

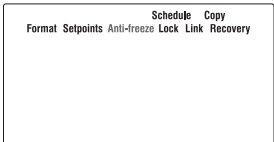
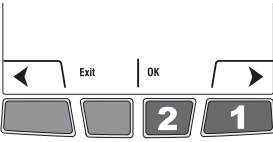
Para desactivar esta protección, proceda de la siguiente manera:

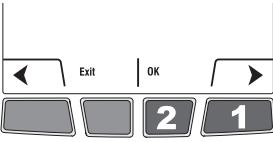
Nº	Pantalla	Botón	Paso
1)			Desde el menú de configuración del instalador, presione ► según sea necesario para seleccionar Anti-Freeze (anticongelante) y, luego, presione OK .
2)			Presione ◀ ▶ para configurar en OFF (desactivado). Presione OK .

Bloqueo del teclado

De manera predeterminada, el bloqueo del teclado se encuentra desactivado.



Si se selecciona **None** (ninguno), el usuario tendrá acceso total a todas las funciones del termostato.



Si se selecciona **Part** (parcial), el usuario podrá cambiar únicamente la temperatura ambiente.





Si se selecciona **All** (completo), los botones no aparecerán en la pantalla. Para desbloquear, vaya a la configuración del instalador (consulte la página 63).

Nº	Pantalla	Botón	Paso
1)			Desde el menú de configuración del instalador, presione ▶ para seleccionar Lock (bloquear) y, luego, presione OK .
2)			Presione ▲ o ▼ para seleccionar All (completo), Part (parcial) o None (ninguno). Presione OK .

Nombre de la zona

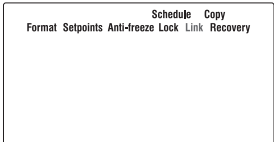
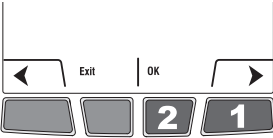
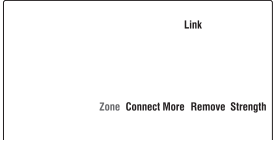
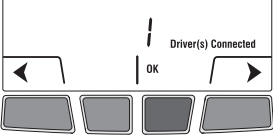
El nombre de la zona se usa para identificar el termostato en el control remoto inalámbrico. De manera predeterminada, el nombre de la zona es **Thermostat** (nombre de zona 52). Si tiene un control remoto inalámbrico y más de un termostato inalámbrico, cambie el nombre de la zona del termostato para diferenciarlo de los otros termostatos. Por ejemplo, si el termostato está en el living, configure la zona en **31**.

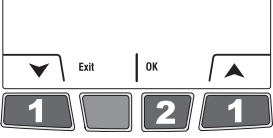
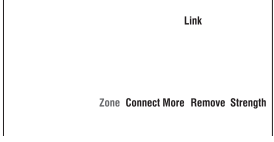
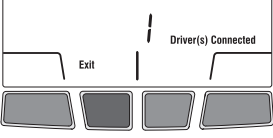
Nº	Pantalla	Botón	Paso
1)	 <p>Schedule Copy Format Setpoints Anti-freeze Lock Link Recovery</p>		Desde el menú de configuración del instalador, presione ▶ para seleccionar Link (conexión) y, luego, OK .
2)	 <p>Link</p> <p>Zone Connect More Remove Strength</p>	 <p>Driver(s) Connected</p>	Presione OK para seleccionar Zone (zona).
3)	 <p>Link</p> <p>52</p> <p>Zone</p>		Presione ▲ o ▼ para configurar el nombre de la zona (consulte la página 69). Presione OK .
4)	 <p>Link</p> <p>Zone Connect More Remove Strength</p>	 <p>Driver(s) Connected</p>	Presione Exit (salir) una vez para regresar al menú de configuración del instalador, o dos veces para regresar a la pantalla principal



Listado de nombres de zona

Zona	Nombre	Zona	Nombre	Zona	Nombre	Zona	Nombre
1	Basement	16	Exercise Room	30	Library	44	Porch
2	Bathroom	17	Family Room	31	Living Room	45	Rec Room
3	Bathroom 1	18	Fireplace	32	Lower Level	46	Sewing Room
4	Bathroom 2	19	Foyer	33	Master Bath	47	Spa
5	Bathroom 3	20	Game Room	34	Master Bed	48	Storage Room
6	Bedroom	21	Garage	35	Media Room	49	Studio
7	Bedroom 1	22	Great Room	36	Music Room	50	Sun Room
8	Bedroom 2	23	Guest Room	37	Nursery	51	Theater
9	Bedroom 3	24	Gym	38	Office	52	Thermostat
10	Bedroom 4	25	Kid's Room	39	Office 1	53	Upper Level
11	Boat House	26	Kitchen	40	Office 2	54	Utility Room
12	Bonus Room	27	Kitchen 1	41	Pantry	55	Walk In Closet
13	Computer Room	28	Kitchen 2	42	Play Room	56	Wine Cellar
14	Den	29	Laundry Room	43	Pool Room	57	Workshop
15	Dining Room						

“Adaptive Intelligent Recovery”

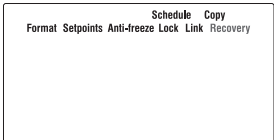
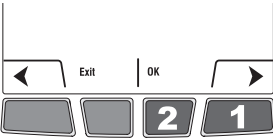

Disponible únicamente si usa el termostato en modo programable.

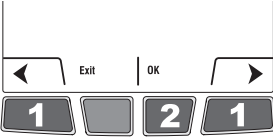
Cuando la función Adaptive Intelligent Recovery está activada, el termostato “aprende” cuánto demora el calentador en alcanzar la temperatura programada. De esta manera, el termostato determinará cuándo activar la calefacción para alcanzar la temperatura deseada a la hora deseada. El termostato reevaluará diariamente la hora de inicio de la calefacción según el rendimiento del día anterior. Cuando la función Adaptive Intelligent Recovery está desactivada, la calefacción se enciende a la hora programada.

Nº	Pantalla	Botón	Paso
1)			Desde el menú de configuración del instalador, presione ► para seleccionar Recovery y, luego, presione OK .
2)			Presione ◀ o ▶ para seleccionar Off y, luego, presione OK .

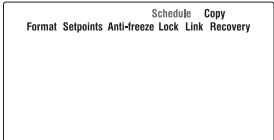
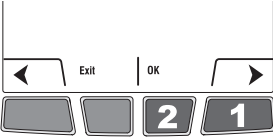

Modo programable

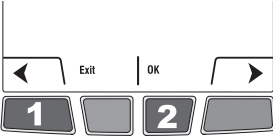
El termostato está configurado de fábrica como un termostato programable para 7 días. Para configurarlo como un termostato no programable, proceda como sigue:

#	Pantalla	Botón	Paso
1)			Desde el menú de configuración del instalador, presione ► para seleccionar Schedule y, luego, presione OK .
2)			Presione ◀ o ▶ para seleccionar Off (desactivado) y, luego, presione OK .

Copiar

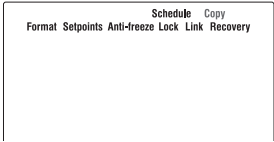
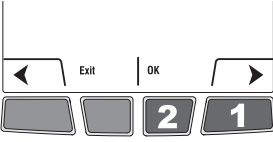
Use esta función para copiar los ajustes de las configuraciones, las configuraciones del cronograma, o ambos, en los otros termostatos inalámbricos EConnect™ en su casa. Esta función está disponible únicamente si el termostato está conectado a un control remoto o a un sensor exterior. Las configuraciones se copian en los otros termostatos que estén conectados al control remoto o al sensor exterior.

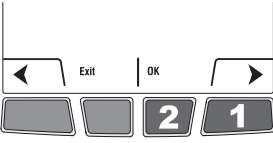
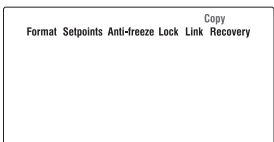
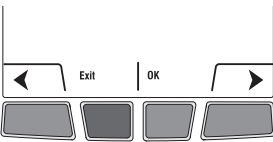
Nº	Pantalla	Botón	Paso
1)	 <p>Schedule Copy Format Setpoints Anti-freeze Lock Link Recovery</p>		Desde el menú de configuración del instalador, presione ► según sea necesario para seleccionar Copy (copiar) y, luego, presione OK .
2)	 <p>Copy</p> <p>Schedule Confirmation</p>		Presione ◀ o ► para seleccionar Schedule (cronograma), Configuration (configuración) o ambos. Presione OK .
3)	 <p>Copy</p> <p>Format Setpoints Anti-freeze Lock Link Recovery</p>		Puede aparecer el mensaje Wait (esperar) durante varios minutos. Cuando aparezca Done (terminado), presione Exit (salir) para regresar al menú principal.

Prueba del sistema

- Desde la pantalla principal, presione ▲ hasta que la temperatura del punto de referencia se encuentre por encima de la temperatura ambiente en, al menos, 2°. Presione **Temporary** (temporal).
- Espere hasta que se visualice **Heat On** (calefacción encendida) en el termostato.
- Verifique si el calentador se calienta.
- Presione **Cancel** (cancelar) para regresar el termostato a su modo anterior.

6 Instalación del termostato y del sensor exterior

Cuando instale el termostato, siga las pautas que se detallan a continuación:

- NO instale el termostato en un área donde pueda quedar expuesto a lluvia o agua.
- Evite ubicaciones donde haya corrientes de aire (parte superior de la escalera, salida de aire), áreas donde el aire esté viciado (detrás de una puerta), espacios que reciban la luz directa del sol o tuberías de estufas o chimeneas ocultas.
- Para una instalación nueva, elija una ubicación que esté, aproximadamente, a 5 pies (1.5 m) sobre el suelo.
- Instale el termostato sobre una pared interna y orientado hacia el calentador.
- Mantenga los conductos de ventilación (aberturas) de la parte inferior y superior del termostato limpios y sin obstrucciones en todo momento.

Se incluyen dos placas de fijación para instalar el termostato en la pared o en una caja de empalmes. Use el **método A** para un estilo de termostato más delgado. Elija el **método B** si prefiere evitar hacer una abertura en la pared. El **método C** deberá usarse para la instalación en una caja de empalmes.

Instalación empotrada en una pared (método A)



Instalación en una pared (método B)

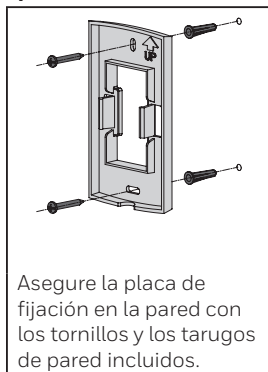

Instalación en una caja de empalmes (método C)

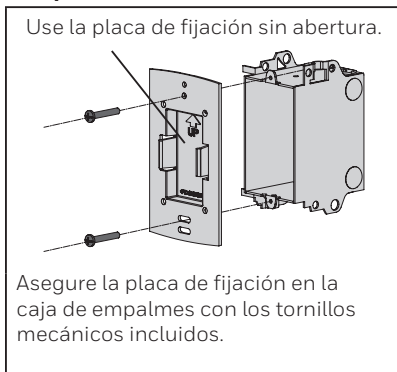

Instalación de la placa frontal

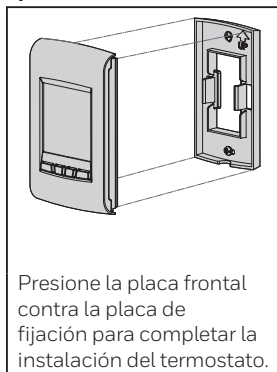

Instalación del sensor exterior (opcional)

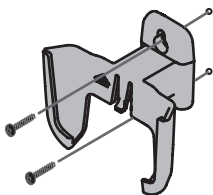

Instale el sensor verticalmente en una pared exterior, a 6 pulgadas como mínimo, debajo de cualquier alero. Elija una ubicación donde no haya luz solar directa. Coloque bien el sensor en el soporte, orientado en dirección opuesta a la pared.

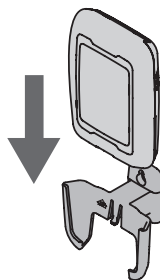



Coloque bien el sensor en el soporte, orientado en dirección opuesta a la pared.

Códigos de error

Pantalla	Descripción
LO	La temperatura interior está por debajo de 0°C (32°F).
HI	La temperatura interior está por encima de 60°C (140°F).
--	La lectura de temperatura no está disponible en este momento o el sensor está defectuoso.
E128	Se deberá volver a realizar la configuración de la red inalámbrica.
E129	Intenta conectar dispositivos inalámbricos incompatibles.
E130	Dirección no válida. Llame al servicio al cliente.
E134	Baja potencia de señal. Mueva el dispositivo inalámbrico hacia otro lugar e intente nuevamente.
E137	Se superó la cantidad máxima de dispositivos.
E138	Asegúrese de que la luz de Connected (conectado) en el EIM esté intermitente y de que usted esté a 2 pies (61 cm) o más del EIM.
E152	Orden incorrecto. Compruebe que conectó el EIM al termostato adecuado.

Verificación de la potencia de la señal entre el EIM y el termostato

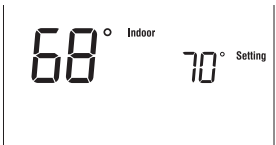
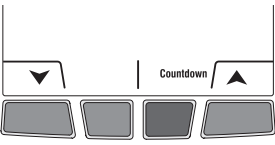
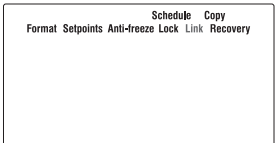
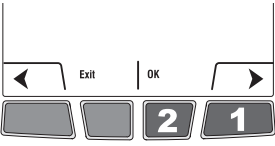
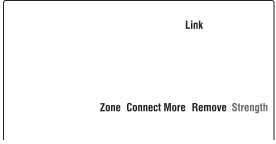
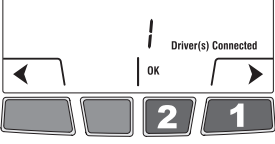
Si tiene más de un EIM conectado al termostato, el valor visualizado estará entre el termostato y el primer EIM conectado. La potencia de la señal oscila entre 0 (sin señal) y 10 (más intensa).

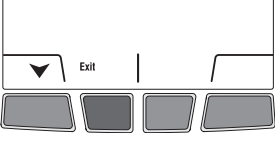
#	Pantalla	Botón	Paso
1)			Desde la pantalla principal, presione y mantenga presionado el botón central derecho durante 5 segundos.
2)			Presione ▶ para seleccionar Link (conexión) y, luego, presione OK .
3)			Presione ▶ para seleccionar Strength (potencia) y, luego, presione OK .
4)			Se muestra la potencia de la señal. Presione Exit (salir) dos veces para regresar al menú de configuración del instalador, o tres veces para regresar a la pantalla principal.

Reemplazo de los dispositivos inalámbricos

Termostato

Para reemplazar el termostato, instale las baterías en el termostato nuevo (consulte la página 59) y conéctelo a la red inalámbrica (consulte la página 60). Para personalizar el termostato, consulte las páginas 63 a 71.

 Si hay más de un EIM conectado al termostato anterior, se podrá conectar el nuevo termostato desde cualquiera de esos EIM.

Control remoto o sensor exterior

Para reemplazar el control remoto o el sensor exterior, instale las baterías en el dispositivo nuevo (consulte la página 59) y conéctelo a la red inalámbrica (consulte la página 62).

 Si hay más de un EIM conectado al mismo termostato, se podrá conectar el control remoto o el sensor exterior desde cualquiera de esos EIM.

Si tiene más de un termostato inalámbrico, conecte el control remoto o el sensor exterior desde un EIM de cada uno de los termostatos inalámbricos.

Módulo de interfaz del equipo (EIM)

Si tiene un control remoto:

- 1 Presione y mantenga presionado, durante aproximadamente 3 segundos, el espacio en blanco (o la flecha, si la hubiera) en la esquina inferior derecha de la pantalla hasta que la visualización cambie.
- 2 Presione **REMOVE** (retirar) y, luego, **YES** (sí).

Presione
aquí



Si tiene solo un EIM conectado al termostato:

Retire el EIM defectuoso, instale uno nuevo (consulte las páginas 55 a 58) y proceda de la siguiente manera:

- 1 Verifique si el termostato muestra **0 Driver(s) connected** (0 relé conectado), tal como se muestra a la derecha. De ser así, vaya directamente al paso 5.
- 2 Desde la pantalla principal, presione y mantenga presionado el botón central derecho durante 5 segundos.
- 3 Presione **▶** para seleccionar **Link** (conexión) y, luego, presione **OK**.
- 4 Presione **▶** para seleccionar **Remove** (retirar) y, luego, presione **OK**. El termostato mostrará **0 Driver(s) connected** (0 relé conectado).
- 5 Siga los procedimientos de las páginas 59 a 63 para configurar una red nueva con el EIM nuevo.

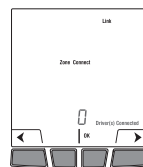

Si tiene más de un EIM conectado al termostato:

Siga el procedimiento que se detalla a continuación para identificar el o los EIM defectuosos y reestablecer todas las conexiones:

- 1 Para retirar la cubierta de la antena de cada EIM de la red, apriete la cubierta (tal como se indica con las flechas rojas) y extráigala.
- 2 Presione, durante 10 segundos, el botón de conexión de cada EIM que tenga una luz verde. Repita este paso hasta que ningún EIM muestre una luz verde.
- 3 Verifique si el termostato muestra **0 Driver(s) connected** (0 relé conectado), tal como se muestra a la derecha. De ser así, vaya directamente al paso 7.
- 4 Desde la pantalla principal, presione y mantenga presionado el botón central derecho durante 5 segundos.
- 5 Presione **▶** para seleccionar **Link** (conexión) y, luego, presione **OK**.
- 6 Presione **▶** para seleccionar **Remove** (retirar) y, luego, presione **OK**. El termostato mostrará **0 Driver(s) connected** (0 relé conectado).
- 7 Siga los procedimientos de las páginas 59 a 63 para crear una red nueva. Sabrá que un EIM está defectuoso si su luz se pone en rojo o el termostato muestra un código de error cuando trata de conectar el EIM a la red. Reemplácelo antes de seguir conectando otros EIM.

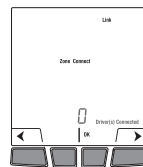
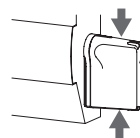

Especificaciones y piezas de repuesto

Termostato

Intervalo del punto de referencia de temperatura:	41°F a 86°F (5°C a 30°C)
Determinación del punto de referencia de temperatura:	1°F (0.5°C)
Intervalo de la pantalla indicadora de temperatura:	32°F a 104°F (0°C a 40°C)
Resolución de la pantalla indicadora de temperatura:	1°F (0.5°C)
Frecuencia del ciclo de calefacción:	15 minutos
Programación:	5-2 días, 7 días, 1 día o no programable

Temperatura ambiente de funcionamiento

Termostato:	32°F a 122°F (0°C a 50°C)
Control remoto:	32°F a 120°F (0°C a 48.9°C)
EIM (relé):	-4°F a 140°F (-20°C a 60°C)
EIM (antena):	-4°F a 140°F (-20°C a 60°C)
Sensor de aire exterior:	-40°F a 140°F (-40°C a 60°C)

Humedad relativa de funcionamiento

Termostato:	5% al 90% (sin condensación)
Control remoto:	5% al 90% (sin condensación)
EIM (relé):	5% al 95% (sin condensación)
EIM (antena):	5% al 95% (sin condensación)
Sensor de aire exterior:	0% al 100% (condensación)

Dimensiones físicas (altura, ancho, profundidad)

Termostato:	5.13 x 3.22 x 1.14 pulgadas (130 x 82 x 29 mm)
EIM (relé):	3.03 x 2.49 x 1.28 pulgadas (73 x 63 x 29 mm)
EIM (antena):	2.89 x 2.63 x 1.16 pulgadas (71 x 62 x 33 mm)
Sensor de aire exterior:	5.00 x 3.50 x 1.68 pulgadas (127 x 89 x 43 mm)

Clasificación eléctrica (EIM)

Alimentación:	100-240 VAC, 50/60 Hz
Carga mínima:	0.4 A (únicamente resistiva)
Carga máxima:	12.5 A (únicamente resistiva)

Accesorios y piezas de repuesto

Artículo	Número de pieza
Modulo de interfaz del equipo (EIM)	TLM1110R1000
Control remoto	REM5000R1001
Sensor de aire exterior	C7089R1013
Cubierta de la antena (color blanco)	50055751-001
Cubierta de la antena (color almendra)	50055751-003

Información regulatoria

Declaración de conformidad con las regulaciones FCC (Sección 15.19) (sólo en los EE. UU.)

Este dispositivo cumple con la Sección 15 de las regulaciones FCC. El funcionamiento está sujeto a las dos condiciones siguientes:

- 1) Este dispositivo no debe causar interferencia perjudicial, y
- 2) Este dispositivo deberá aceptar cualquier interferencia que se reciba, incluso la interferencia que pudiese causar el funcionamiento no deseado.

Advertencia de la FCC (Sección 15.21) (sólo en los EE. UU.)

Los cambios o las modificaciones que no hayan sido expresamente aprobados por la parte responsable del cumplimiento de las regulaciones podrían anular la autoridad del usuario para hacer funcionar el equipo.

Declaración de la FCC sobre interferencias (Sección 15.105 (b)) (sólo en los EE. UU.)

Este equipo fue probado y cumple con los límites de los dispositivos digitales clase B, conforme a la Sección 15 de las regulaciones FCC. Estos límites están diseñados para ofrecer una protección razonable contra la interferencia perjudicial en una instalación residencial. Este equipo genera, usa y puede irradiar energía de frecuencia de radio y, si no se instala y se utiliza según las instrucciones, puede producir una interferencia perjudicial en la comunicación radial. Sin embargo, no se garantiza que no habrá interferencia en una instalación particular. Si este equipo produce una interferencia perjudicial en la recepción televisiva o radial, lo cual puede determinarse al apagar y encender el equipo, se recomienda que el usuario intente corregir la interferencia con una o más de las siguientes medidas:

- Vuelva a orientar y ubicar la antena receptora.
- Aumente la distancia entre el equipo y el receptor.
- Conecte el equipo a un tomacorriente en un circuito diferente a aquel en el que está conectado el receptor.
- Consulte con su distribuidor o con un técnico experto en radio/televisión para recibir ayuda.

Módulo de interfaz del equipo, termostatos y sensor para interiores

Para cumplir con los límites de exposición RF que establece la FCC y el Industry Canada para la población en general/exposición no controlada, la o las antenas usadas para estos transmisores deben instalarse a una distancia de, al menos, 20 cm de todas las personas, y no deben ubicarse ni utilizarse junto con otra antena o transmisor.

Control remoto

Este transmisor portátil y su antena cumplen con los límites de exposición RF que establece la FCC y el Industry Canada para la población en general/exposición no controlada. Este dispositivo no deberá colocarse ni accionarse conjuntamente con otra antena o transmisor.

Sección 7.1.3 de RSS-GEN

El funcionamiento está sujeto a las dos condiciones siguientes:

- 1) Este dispositivo no debe causar interferencia, y
- 2) Este dispositivo deberá aceptar cualquier interferencia, incluso la interferencia que pudiese causar el funcionamiento no deseado del dispositivo.

Sección 7.1.2 de RSS-GEN

De acuerdo con las regulaciones del Industry Canada, este transmisor de radio puede funcionar únicamente utilizando un tipo de antena y una ganancia máxima (o inferior) aprobada para el transmisor por el Industry Canada. Para disminuir la interferencia potencial de radio con otros usuarios, el tipo de antena y su ganancia deben elegirse de tal forma que la potencia isotrópica radiada equivalente (equivalent isotropically radiated power, e.i.r.p.) no sea mayor de lo necesario para una comunicación eficaz.

¿Necesita ayuda?

Para obtener ayuda sobre este producto, visite <http://customer.resideo.com>



resideo

www.resideo.com

Resideo Technologies Inc.
1985 Douglas Drive North, Golden Valley, MN 55422

69-2474EFS-03 M.S. Rev. 06-20 | Impreso en Estados Unidos

© 2020 Resideo Technologies, Inc. All rights reserved.

The Honeywell Home trademark is used under license from Honeywell International, Inc. This product is manufactured by Resideo Technologies, Inc. and its affiliates.

Tous droits réservés. La marque de commerce Honeywell Home est utilisée avec l'autorisation d'Honeywell International, Inc.

Ce produit est fabriqué par Resideo Technologies, Inc. et ses sociétés affiliées.

Todos los derechos reservados. La marca comercial Honeywell Home se utiliza bajo licencia de Honeywell International, Inc.

Este producto es fabricado por Resideo Technologies, Inc. y sus afiliados.