

TH106 Programmable Thermostat

OWNER'S GUIDE

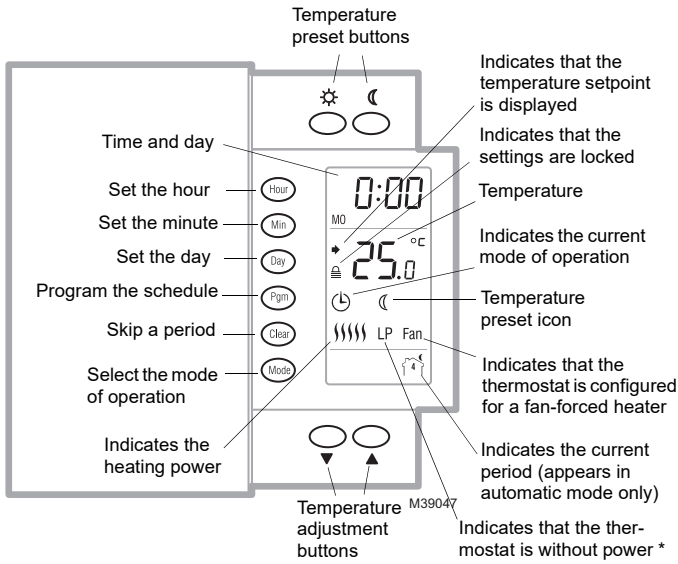

* LP appears only for the first two minutes when the thermostat is without power. This can occur during a power outage or when the thermal protection device inside the baseboard heater is opened.

1. DESCRIPTION

This programmable thermostat can be used to control an electric heating system such as an electric baseboard heater, a radiant ceiling, a radiant floor, a convactor or a fan-forced heater.

The thermostat cannot be used with:

- a resistive load over 16.7 A
- a resistive load under 2 A
- a system driven by a contactor or relay (inductive load)
- a central heating system

SUPPLIED PARTS:

- One (1) thermostat
- Two (2) 6-32 screws
- Two (2) solderless connectors

2. INSTALLATION

TURN OFF POWER TO THE HEATING SYSTEM AT THE MAIN POWER PANEL TO AVOID ELECTRICAL SHOCK. THE INSTALLATION MUST BE PERFORMED BY AN ELECTRICIAN.

- All cables and connections must conform to the local electrical code.
- Special CO/ALR solderless connectors must be used when connecting with aluminum conductors.
- Install the thermostat onto an electrical box.
- Install the thermostat about 5 feet high, on an inside wall facing the heater.
- Avoid locations where there are air drafts (such as the top of a staircase or an air outlet), dead air spots (such as behind a door), or direct sunlight.
- Do not install the thermostat on a wall that conceals chimney or stove pipes.
- The thermostat wires are not polarized; either wire can be connected to the load or to the power supply.

NOTE: Always keep the thermostat's vents clean and unobstructed.

1.

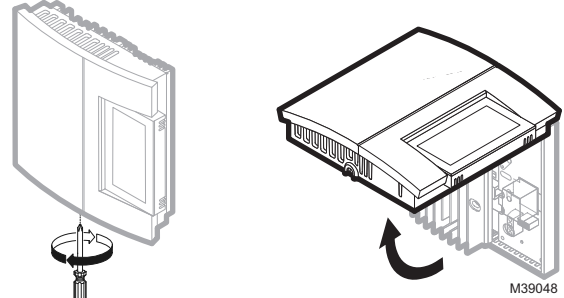

2. Connect the thermostat wires to the line wires and to the load wires using solderless connectors for copper wires.

2-wire installation

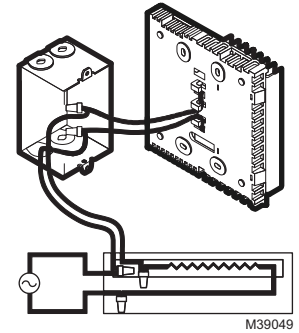

4-wire installation

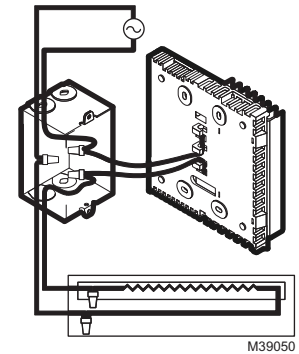

3. Push any excess wire back into the electrical box.

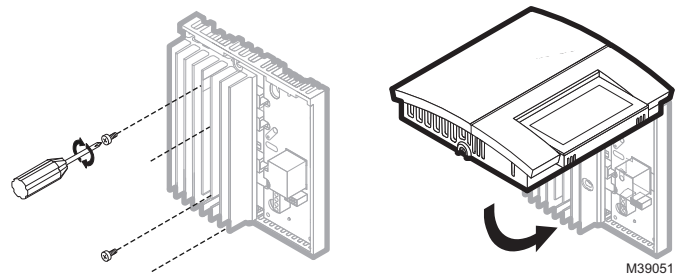

NOTE: If necessary, before re-installing the front component, configure the thermostat (see section 3).

4. Return power to heating system.



3. CONFIGURATION

The configuration switches are on the back of the thermostat. The factory settings are indicated by the gray cells in the following table.

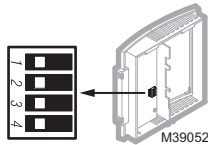

		<input type="checkbox"/>	<input type="checkbox"/>
SW1	Early Start ^a	Off	On
SW2	Display format	°C / 24-hour	°F / 12-hour
SW3	Cycle length ^b	Short	Long
SW4	Keypad lock ^c	Off	On

- a. Early Start can be used in Automatic mode only. When this function is enabled, the thermostat calculates the optimal time to start heating in order to obtain the desired temperature by the set time. The thermostat re-assesses the start time daily based on the previous day's performance.
- b. Select short cycles in most cases as it provides better temperature control. However, you must select long cycles if you have a fan-forced heater. The word **FAN** is displayed when long cycles are selected.
- c. The settings are locked. The temperature adjustment buttons only allow you to view the temperature setpoint.

4. CLOCK AND DAY SETTING

1. Press the **Hour** button to set the hour.
2. Press the **Min** button to set the minutes.
3. Press the **Day** button to set the day.
4. Press the **Mode** button to end.

Daylight Savings Time

The thermostat can automatically re-adjust its clock at Daylight Savings Time changeover. When this function is enabled (On), the thermostat switches to Daylight Savings Time on the second Sunday of March and to normal time on the first Sunday of November.

NOTE: The function is disabled (default setting) when the clock loses its setting.

1. Press the **Day** button (3 seconds) until **DLS** appears on the screen.
2. Press either of the **▲▼** buttons to toggle between On (enabled) and Off (disabled).
3. Press the **Day** button briefly. The year setting is displayed.
4. Press either of the **▲▼** buttons to set the current year.
5. Press the **Day** button briefly. The month setting is displayed.
6. Press either of the **▲▼** buttons to set the current month.
7. Press the **Day** button briefly. The date setting is displayed.
8. Press either of the **▲▼** buttons to set the current date.
9. Press the **Mode** button to end.



5. TEMPERATURE SETTING

Setpoint

The thermostat normally displays the actual temperature. To view the setpoint, press the **▲** or **▼** button briefly. The setpoint will appear for the next 5 seconds.

To change the setpoint, press the **▲** or **▼** button until the desired temperature is displayed. To scroll faster, hold the button.

Using a preset temperature

The thermostat has 3 preset temperatures:

- Comfort temperature ☀
- Economy temperature ☾
- Vacation temperature ☰

Icon	Intended use	Factory setting
☀	Comfort (when at home)	21°C (70°F)
☾	Economy (when asleep or away from home)	16.5°C (62°F)
☰	Vacation (during prolonged absence)	10°C (50°F)

- To use the Comfort or Economy temperature, press the ☀ or ☾ button respectively. The corresponding icon will be displayed.
- To use the Vacation temperature, press both ☀ and ☾ buttons simultaneously. The ☰ icon will be displayed.

Storing a preset temperature

To store the Comfort or Economy temperature:

Set the desired temperature using the **▲** or **▼** button. Press and hold the appropriate button (☀ or ☾) for approximately 3 seconds until the corresponding icon is displayed.

To store the Vacation temperature:

Set the desired temperature using the **▲** or **▼** button. Press and hold both ☀ and ☾ buttons simultaneously for approximately 3 seconds until the ☰ icon is displayed.

6. MODES OF OPERATION

☉ **Automatic** - The temperature is set according to the programmed schedule. To place the thermostat in this mode, press the **Mode** button until ☉ is displayed. The icons of the current period and preset temperature are also displayed.

Temporary Bypass: If you modify the setpoint (by pressing the **▲**, **▼**, ☀ or ☾ button) when the thermostat is in automatic mode, the new setpoint will be used until the end of the current period. When the next period starts, the temperature set for that period becomes the new setpoint. To cancel the bypass, press the **Mode** button.

☞ **Manual** - The programmed schedule is not used. The temperature must be set manually. To place the thermostat in this mode:

1. Press the **Mode** button until ☞ is displayed.
2. Set the temperature using the **▲**, **▼**, ☀ or ☾ button.

7. SCHEDULE

The schedule consists of 4 periods per day which represents a typical weekday. You can program the thermostat to skip the periods that do not apply to your situation. For example, you can skip periods 2 and 3 for the weekend.

Period	Description	Setting
	Wake	
	Leave	
	Return	
	Sleep	

The Comfort () temperature is used in periods 1 and 3 and the Economy () temperature is used in periods 2 and 4. For example, when the period changes from 1 to 2, the setpoint automatically changes from Comfort setting () to Economy setting () .

You can have a different program for each day of the week; i.e., each period can start at different time for each day of the week. The thermostat has been programmed with the following schedule.

Period	Setting	MO	TU	WE	TH	FR	SA	SU
		6:00 AM	6:00 AM	6:00 AM	6:00 AM	6:00 AM	6:00 AM	6:00 AM
		8:00 AM	8:00 AM	8:00 AM	8:00 AM	8:00 AM	--:--	--:--
		6:00 PM	6:00 PM	6:00 PM	6:00 PM	6:00 PM	--:--	--:--
		10:00 PM	10:00 PM	10:00 PM	10:00 PM	10:00 PM	10:00 PM	10:00 PM

To modify the schedule:

1. Press **Pgm** to access the programming mode. Period 1 is selected.
2. Press **Day** to select the day to program (hold for 3 seconds to select the entire week).
3. Press **Hour** and **Min** to set the start time of the selected period, or press **Clear** if you want to skip the period (--:-- is displayed).
4. Press **Pgm** to select another period, or press **Day** to select another day. Then repeat step 3.
5. Press **Mode** to exit the programming mode.

NOTE: If no button is pressed for 60 seconds, the thermostat will automatically exit the programming mode.

8. POWER OUTAGE

During a power outage, **LP** (Low Power) appears for the first minute. Then the screen becomes blank. The settings are stored in memory. *After initial installation, product must be connected to power for a minimum of two hours to enable the power outage feature.* However, if the power failure exceeds 4 hours, the thermostat's clock must be re-adjusted and, if you are using the automatic Daylight Savings Time changeover function, it must be re-enabled. When power returns, the thermostat will return to the mode of operation active prior to the power failure.

9. TROUBLESHOOTING

PROBLEM	SOLUTIONS
Thermostat is hot.	Under normal operation, the thermostat housing can reach a temperature between 35°C (95°F) and 40°C (104°F).
LO is displayed.	The measured temperature is below the display range. Heating is activated.
HI is displayed.	The measured temperature is above the display range.
Wrong temperature is displayed.	The thermostat is exposed to air draft. Eliminate the draft. The sticker on the thermostat's screen has not been removed.
Wrong time is displayed.	The thermostat was without power for more than 4 hours.
Temperature does not change according to the programmed schedule.	Check that the thermostat is in Automatic mode. Check the schedule and clock settings.
LP appears on the screen or the screen is blank despite there is no power outage.	The thermal circuit breaker in the heater is opened. This can happen if the heater is obstructed by furniture or curtain and has overheated, or if the thermal circuit breaker is defective.
Display looks faded when heating is activated.	The heating system is less than the required minimum load. This thermostat cannot be used below that rating.
The settings cannot be changed.	The settings are locked (see section 3).
E1/E2 is displayed	The thermostat performance is reduced due to a sensor error. Please contact technical support for more information.

10. TECHNICAL SPECIFICATIONS

Power: 120/240 VAC, 60 Hz

Minimum load:
2 A (resistive only)
250 W @ 120 VAC
500 W @ 240 VAC

Maximum load:
16.7 A (resistive only)
2000 W @ 120 VAC
4000 W @ 240 VAC

Display range: 0°C to 60°C (32°F to 140°F)

Display resolution: 0.5°C (1°F)

Setpoint range: 5°C to 30°C (40°F to 86°F)

Setpoint interval: 0.5°C (1°F)

Storage: -20°C to 50°C (-4°F to 120°F)

Approval: c UL us

ICES-003 Class B Notice

This Class B digital apparatus complies with Canadian ICES-003.



WARRANTY

Resideo warrants this product to be free from defects in workmanship or materials, under normal use and service, for a period of three (3) years from the date of first purchase by the original purchaser. If at any time during the warranty period the product is determined to be defective due to workmanship or materials, Resideo shall repair or replace it (at Resideo's option).

If the product is defective,

(i) return it, with a bill of sale or other dated proof of purchase, to the place from which you purchased it; or
(ii) call Resideo Customer Care at 1-800-468-1502. Customer Care will make the determination whether the product should be returned to the following address: Resideo Return Goods, 1985 Douglas Dr. N., Golden Valley, MN 55422, or whether a replacement product can be sent to you.

This warranty does not cover removal or reinstallation costs. This warranty shall not apply if it is shown by Resideo that the defect was caused by damage which occurred while the product was in the possession of a consumer.

Resideo's sole responsibility shall be to repair or replace the product within the terms stated above. RESIDEO SHALL NOT BE LIABLE FOR ANY LOSS OR DAMAGE OF ANY KIND, INCLUDING ANY INCIDENTAL OR CONSEQUENTIAL DAMAGES RESULTING, DIRECTLY OR INDIRECTLY, FROM ANY BREACH OF ANY WARRANTY, EXPRESS OR IMPLIED, OR ANY OTHER FAILURE OF THIS PRODUCT.

Some states do not allow the exclusion or limitation of incidental or consequential damages, so this limitation may not apply to you.

THIS WARRANTY IS THE ONLY EXPRESS WARRANTY RESIDEO MAKES ON THIS PRODUCT. THE DURATION OF ANY IMPLIED WARRANTIES, INCLUDING THE WARRANTIES OF MERCHANTABILITY AND FITNESS FOR A PARTICULAR PURPOSE, IS HEREBY LIMITED TO THE THREE YEAR DURATION OF THIS WARRANTY. Some states do not allow limitations on how long an implied warranty lasts, so the above limitation may not apply to you.

This warranty gives you specific legal rights, and you may have other rights which vary from state to state. If you have any questions concerning this warranty, please write Resideo Customer Care, 1985 Douglas Dr, Golden Valley, MN 55422 or call 1-800-468-1502.



CAUTION

ELECTRONIC WASTE NOTICE

The product should not be disposed of with other household waste. Check for the nearest authorized collection centers or authorized recyclers. The correct disposal of end-of-life equipment will help prevent negative consequences for the environment and human health.



Resideo Technologies, Inc.
1985 Douglas Drive North, Golden Valley, MN 55422

www.resideo.com

69-2544EFS-09 M.S. Rev. 06-22 | Printed in United States

© 2022 Resideo Technologies, Inc. All rights reserved.

This product is manufactured by Resideo Technologies, Inc. and its affiliates.

Tous droits réservés. Ce produit est fabriqué par Resideo Technologies, Inc. et ses sociétés affiliées.

Todos los derechos reservados. Este producto es fabricado por Resideo Technologies, Inc. y sus afiliados.

TH106 Thermostat programmable

GUIDE DU PROPRIÉTAIRE

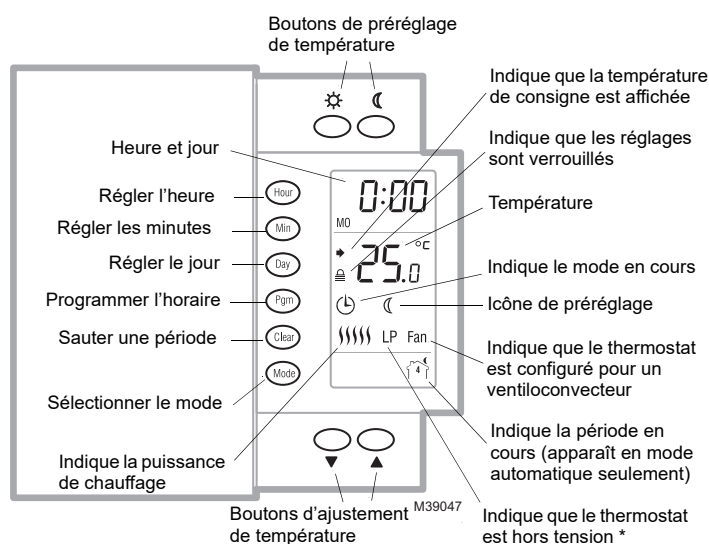

* LP apparaît seulement pendant les deux premières minutes lorsque le thermostat est hors tension. Ceci peut se produire durant une panne de courant ou lorsque le disjoncteur thermique de la plinthe électrique est ouvert.

1. DESCRIPTION

Ce thermostat programmable peut servir à commander un appareil de chauffage électrique tel qu'une plinthe électrique, un plafond radiant, un plancher chauffant, un convecteur ou un ventiloconvecteur.

Le thermostat ne peut être utilisé avec :

- une charge résistive supérieure à 16,7 A.
- une charge résistive inférieure à 2 A.
- un système muni d'un contacteur ou un relais (charge inductive).
- un système de chauffage central.

PIÈCES FOURNIES

- Un (1) thermostat
- Deux (2) vis de montage 6-32
- Deux (2) connecteurs sans soudure

2. INSTALLATION

COUPER L'ALIMENTATION DU SYSTÈME DE CHAUFFAGE AFIN D'ÉVITER TOUT RISQUE DE CHOC ÉLECTRIQUE. L'INSTALLATION DOIT ÊTRE EFFECTUÉE PAR UN ÉLECTRICIEN.

- Tous les câbles et les raccordements doivent être conformes au code d'électricité local.
- Pour le raccordement à des fils d'aluminium, utiliser des raccords identifiés CO/ALR.
- Installer le thermostat sur une boîte électrique.
- Installer le thermostat à environ 1,5 mètres du sol, sur une cloison intérieure faisant face à l'appareil de chauffage.
- Éviter les endroits où il y a des courants d'air (comme le haut d'un escalier ou une sortie d'air), des points d'air stagnant (comme derrière une porte), des rayons de soleil.
- Ne pas installer le thermostat sur un mur qui dissimule des conduits d'air ou d'une cheminée.
- Les fils du thermostat ne sont pas polarisés; le sens du branchement n'a donc aucune importance.

REMARQUE : S'assurer que les ouvertures d'aération du thermostat soient propres et dégagées.

1.

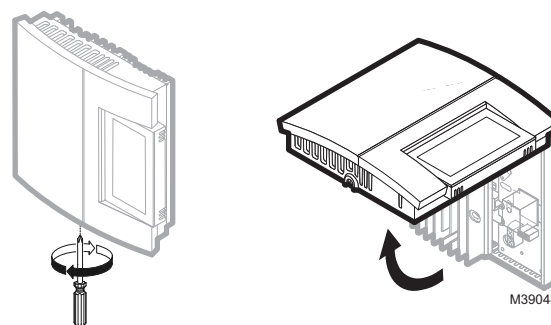

2. Raccorder les fils du thermostat aux fils du système de chauffage électrique et de l'alimentation au moyen de connecteurs sans soudure pour fils de cuivre.

Installation à 2 fils

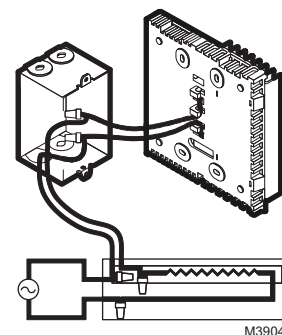

Installation à 4 fils

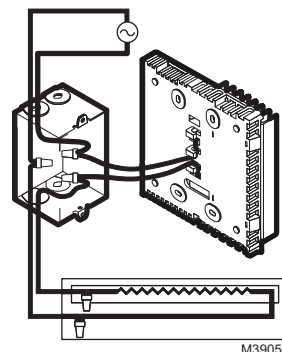

3. Insérer les excès de fils dans la boîte électrique.

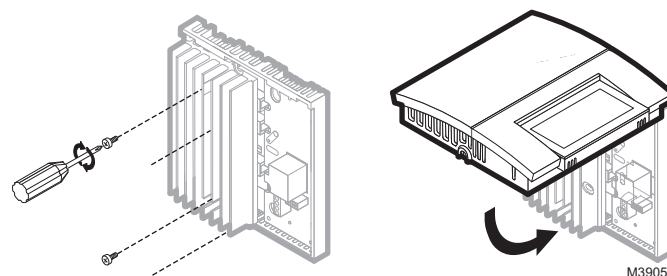

REMARQUE : Au besoin, configurer le thermostat (voir la section 3) avant de réinstaller la façade.

4. Mettre le système sous tension.

3. CONFIGURATION

Les commutateurs de configuration sont à l'arrière du thermostat. Les pré-réglages en usine sont indiqués par les cases grises dans le tableau suivant.

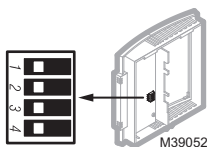

SW1	démarrage anticipé ^a	désactivé	activé
SW2	format d'affichage	°C / 24-heures	°F / 12-heures
SW3	durée des cycles ^b	courte	longue
SW4	verrouillage des réglages ^c	désactivé	activé

- a. Le démarrage anticipé fonctionne dans le mode automatique seulement. Quand cette fonction est permise, le thermostat calcule l'heure optimale pour débiter le chauffage afin d'obtenir la température désirée à l'heure réglée. Le thermostat réévalue l'heure de début quotidiennement basée sur la performance de la veille.
- b. Sélectionner les cycles courts dans la majorité des cas pour une meilleure régulation de température. Cependant, vous devez sélectionner les cycles longs si vous utiliser un ventiloconvecteur. Le mot **FAN** est affiché lorsque les cycles longs sont sélectionnés.
- c. Les réglages ne peuvent être modifiés. Les boutons d'ajustement de température permettent seulement d'afficher la température de consigne.

4. RÉGLAGES DE L'HEURE ET DU JOUR

- Appuyer sur le bouton **Hour** pour régler l'heure.
- Appuyer sur le bouton **Min** pour régler les minutes.
- Appuyer sur le bouton **Day** pour régler le jour.
- Appuyer sur le bouton **Mode** pour terminer.

Passage automatique à l'heure avancée/normale

Le thermostat peut passer automatiquement à l'heure avancée et à l'heure normale. Lorsque cette fonction est activée, le thermostat passe à l'heure avancée le deuxième dimanche de mars et à l'heure normale le premier dimanche de novembre.

REMARQUE : La fonction d'heure avancée est désactivée (réglage par défaut) lorsque l'horloge perd son réglage.

- Appuyer sur le bouton **Day** (3 secondes) jusqu'à ce que **DLS** apparaisse à l'écran.
- Appuyer sur l'un des boutons **▲▼** pour basculer entre On (fonction activée) et Off (fonction désactivée).
- Appuyer brièvement sur le bouton **Day**. L'année est affichée.
- Appuyer sur l'un des boutons **▲▼** pour régler l'année courante.
- Appuyer brièvement sur le bouton **Day**. Le mois est affiché.
- Appuyer sur l'un des boutons **▲▼** pour régler le mois courant.
- Appuyer brièvement sur le bouton **Day**. Le jour du mois est affiché.
- Appuyer sur l'un des boutons **▲▼** pour régler le jour courant.
- Appuyer sur le bouton **Mode** pour terminer.

dLS
On

YE AF
06

07 01
12

dAY
30

M39053

5. RÉGLAGE DE LA TEMPÉRATURE

Consigne

Le thermostat affiche normalement la température mesurée. Pour voir la consigne, appuyer sur le bouton **▲** ou **▼** brièvement. La consigne sera affichée pendant les 5 prochaines secondes.

Pour changer la consigne, appuyer sur le bouton **▲** ou **▼** jusqu'à ce que la température désirée soit affichée. Pour faire défiler la consigne plus rapidement, maintenir le bouton enfoncé.

Utilisation des pré-réglages de température

Le thermostat a 3 pré-réglages de température :

- Température Confort
- Température Économie
- Température Vacances

Icône	Utilisation prévue	Pré-réglages en usine
	Confort (l'occupant est à la maison)	21°C (70°F)
	Économie (l'occupant est absent durant le jour ou couché)	16.5°C (62°F)
	Vacances (absence prolongée)	10°C (50°F)

- Pour utiliser la température Confort ou Économie, appuyer sur le bouton ou . L'icône correspondante sera affichée.
- Pour utiliser la température Vacances, appuyer sur les boutons et simultanément. L'icône sera affichée.

Enregistrement des pré-réglages de température

Pour enregistrer le pré-réglage de température Confort ou Économie : Régler la température désirée à l'aide du bouton **▲** ou **▼**. Appuyer sur le bouton de pré-réglage approprié (ou) pendant 3 secondes jusqu'à ce que l'icône correspondante soit affichée.

Pour enregistrer le pré-réglage de température Vacances :

Régler la température désirée à l'aide du bouton **▲** ou **▼**. Appuyer sur les boutons de pré-réglages et simultanément pendant 3 secondes jusqu'à ce que l'icône soit affichée.

6. MODES DE FONCTIONNEMENT

Automatique - le thermostat utilise les réglages de l'horaire. Pour placer le thermostat dans ce mode, appuyer sur le bouton **Mode** jusqu'à ce que l'icône soit affichée. La période courante est aussi affichée.

Dérogation temporaire : si vous modifiez la consigne (en appuyant sur le bouton **▲**, **▼**, ou) lorsque le thermostat est en mode automatique, la nouvelle consigne sera utilisée jusqu'à la fin de la période courante. Lors du début de la prochaine période, la température réglée pour la période en question devient la nouvelle consigne. Pour annuler la dérogation, appuyer sur le bouton **Mode**.

Manuel - l'horaire n'est pas utilisé. Le réglage de la température doit être fait manuellement. Pour placer le thermostat dans ce mode :

- Appuyer sur le bouton **Mode** jusqu'à ce que l'icône soit affichée.
- Régler la température en utilisant le bouton **▲**, **▼**, ou .

7. HORAIRE

L'horaire comprend 4 périodes par jour. Vous pouvez programmer le thermostat pour sauter les périodes qui ne sont pas applicables à votre situation. Par exemple, vous pouvez sauter les périodes 2 et 3 pour la fin de semaine.

Période	Description	Réglage
	Réveil	
	Départ	
	Retour	
	Coucher	

La température Confort () est utilisée dans les périodes 1 et 3 et la température Économie () est utilisée dans les périodes 2 et 4. Par exemple, la température Confort () passe à la température Économie () lorsque la période 1 passe à la période 2.

Vous pouvez avoir un programme différent pour chaque jour de la semaine, c.-à-d. chaque période peut commencer à une heure différente pour chaque jour de la semaine. Le thermostat a été programmé avec l'horaire suivant.

Période	Réglage	LU (MO)	MA (TU)	ME (WE)	JE (TH)	VE (FR)	SA (SA)	DI (SU)
		6:00	6:00	6:00	6:00	6:00	6:00	6:00
		8:00	8:00	8:00	8:00	8:00	--:--	--:--
		18:00	18:00	18:00	18:00	18:00	--:--	--:--
		22:00	22:00	22:00	22:00	22:00	22:00	22:00

Pour modifier l'horaire :

- Appuyer sur **Pgm** pour accéder au mode de programmation. La période 1 est sélectionnée.
- Appuyer sur **Day** pour sélectionner le jour à programmer (appuyer pendant 3 secondes pour sélectionner la semaine entière).
- Appuyer sur **Hour** et **Min** pour régler l'heure du début de la période sélectionnée, ou appuyer sur **Clear** pour sauter la période (--:-- est affiché).
- Appuyer sur **Pgm** pour sélectionner une autre période ou appuyer sur **Day** pour sélectionner un autre jour. Ensuite répéter l'étape 3.
- Appuyer sur **Mode** pour sortir du mode de programmation.

REMARQUE : Si on n'appuie sur aucun bouton pendant 60 secondes, le thermostat sortira automatiquement du mode de programmation.

8. PANNE DE COURANT

Lors d'une panne de courant, la mention LP (Low Power) s'affiche pendant la première minute. Ensuite l'écran s'éteint. Les réglages sont sauvegardés. *Après l'installation initiale, le produit doit être raccordé à une alimentation électrique pendant au moins deux heures pour activer la fonction de sauvegarde en cas de panne de courant.* Cependant, si la panne dure plus de 4 heures, l'horloge du thermostat devra être rajustée et, si vous utilisez la fonction de passage automatique à l'heure avancée/normale, celle-ci devra être ré-activée. Au retour du courant, le thermostat retournera au mode actif précédant la panne.

9. PROBLÈMES ET SOLUTIONS

PROBLÈMES	SOLUTIONS
Le thermostat est chaud.	En fonctionnement normal, le boîtier du thermostat peut atteindre une température entre 35°C (95°F) et 40°C (104°F).
Le thermostat affiche LO.	La température mesurée est inférieure à la plage d'affichage. Le chauffage est activé.
Le thermostat affiche HI.	La température mesurée est supérieure à la plage d'affichage.
La température affichée est erronée.	Il y a un courant d'air à proximité. Éliminer le courant d'air. L'autocollant sur l'écran du thermostat n'a pas été enlevé.
L'heure affichée est erronée.	Le thermostat était hors tension pendant plus de 4 heures.
Le réglage de température ne change pas selon l'horaire.	S'assurer que le thermostat est en mode automatique. Vérifier les réglages de l'horaire et de l'horloge du thermostat.
LP apparaît à l'écran ou l'écran est vide malgré qu'il n'y a pas de panne de courant.	Le disjoncteur thermique dans la plinthe est temporairement ouvert. Ceci peut se produire suite à une surchauffe lorsque la plinthe est obstruée par un meuble ou un rideau, ou si le disjoncteur thermique est défectueux.
L'affichage est pâle lorsque le chauffage est activé.	Le système de chauffage est inférieur à la charge minimale. Ce thermostat ne peut pas être utilisé en dessous de cette valeur.
Les réglages ne peuvent être modifiés.	Les réglages sont verrouillés (voir la section 3).
E1/E2 s'affiche.	Le rendement du thermostat est réduit en raison d'une erreur de capteur. Veuillez communiquer avec le soutien technique pour en savoir plus.

10. FICHE TECHNIQUE

Alimentation : 120/240 VCA, 60 Hz

Charge minimale :
2 A (résistive seulement)
250 W @ 120 VCA
500 W @ 240 VCA

Charge maximale :
16,7 A (résistive seulement)
2000 W @ 120 VCA
4000 W @ 240 VCA

Plage d'affichage : 0°C à 60°C (32°F à 140°F)

Résolution d'affichage : 0,5°C (1°F)

Plage de réglage : 5°C à 30°C (40°F à 86°F)

Intervalle de réglage : 0,5°C (1°F)

Entreposage : -20°C à 50°C (-4°F à 120°F)

Homologation : c UL us

Avis ICES-003 de classe B

Cet appareil numérique de classe B est conforme à la norme ICES-003 (Canada).



GARANTIE

Resideo garantit ce produit, à l'exception des piles, contre tout défaut de pièce ou de main-d'oeuvre, durant une période pour trois (3) ans à partir de la date d'achat par le consommateur d'origine si le produit est utilisé et entretenu convenablement. En cas de défaillance ou de mauvais fonctionnement pendant la période de garantie, Resideo remplacera ou réparera le produit, à sa discrétion.

Si le produit est défectueux

(i) renvoyez-le avec la facture ou une autre preuve d'achat date au lieu d'achat; ou

(ii) appelez le service à la clientèle de Resideo en composant le 1-800-468-1502. Le service à la clientèle déterminera si le produit doit être retourné à l'adresse suivante : Resideo Return Goods, 1985 Douglas Dr. N., Golden Valley, MN 55422, ou si un produit de remplacement peut vous être expédié.

La présente garantie ne couvre pas les frais de retrait ou de réinstallation. La présente garantie ne s'applique pas s'il est démontré par Resideo que la défaillance ou le mauvais fonctionnement sont dus à un endommagement du produit alors que le consommateur l'avait en sa possession.

La responsabilité exclusive de Resideo se limite à réparer ou à remplacer le produit conformément aux modalités susmentionnées. RESIDEO N'EST EN AUCUN CAS RESPONSABLE DES PERTES OU DOMMAGES, Y COMPRIS LES DOMMAGES INDIRECTS OU ACCESSOIRES DÉCOULANT DIRECTEMENT OU INDIRECTEMENT D'UNE VIOLATION QUELCONQUE D'UNE GARANTIE, EXPRESSE OU TACITE, APPLICABLE AU PRÉSENT PRODUIT, OU TOUTE AUTRE DÉFAILLANCE DU PRÉSENT PRODUIT. Certaines provinces ne permettent pas l'exclusion ou la restriction des dommages indirects ou accessoires et, par conséquent, la présente restriction peut ne pas s'appliquer.

CETTE GARANTIE EST LA SEULE GARANTIE EXPRESSE FAITE PAR RESIDEO POUR CE PRODUIT. LA DURÉE DE TOUTE GARANTIE IMPLICITE, INCLUANT LES GARANTIES DE QUALITÉ MARCHANDE OU D'ADAPTATION À UNE UTILISATION PARTICULIÈRE, EST LIMITÉE PAR LES PRÉSENTES À LA PÉRIODE À TROIS ANNÉES DE LA PRÉSENTE GARANTIE. Certaines provinces ne permettent pas de limiter la durée des garanties tacites et, par conséquent, la présente limitation peut ne pas s'appliquer.

La présente garantie donne au consommateur des droits spécifiques et certains autres droits qui peuvent varier d'une province à l'autre.

Pour toute question concernant la présente garantie, prière d'écrire aux Services à la clientèle de Resideo à l'adresse suivante : Resideo Customer Relations, 1985 Douglas Dr, Golden Valley, MN 55422 ou composer le 1-800-468-1502.



MISE EN GARDE

AVIS DE DÉCHETS ÉLECTRONIQUES

Ne disposez pas ce produit avec les autres ordures ménagères. Recherchez les centres de collecte ou de recyclage accrédités les plus proches. La mise au rebut appropriée de l'équipement en fin de vie aidera à prévenir tout effet potentiellement nuisible à l'environnement et à la santé humaine.



Resideo Technologies, Inc.
1985 Douglas Drive North, Golden Valley, MN 55422

www.resideo.com

69-2544EFS-09 M.S. Rev. 06-22 | Imprimé aux États-Unis

TH106 Termostato programable

GUÍA PARA EL USUARIO

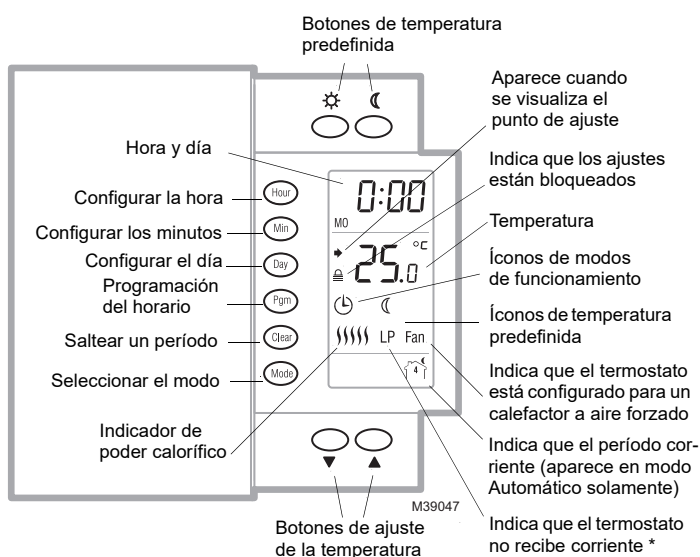

* LP aparece solamente los primeros dos minutos cuando el termostato está sin corriente. Esto puede ocurrir durante un corte de electricidad o cuando el dispositivo de protección térmica dentro de la estufa eléctrica de zócalo está abierta.

1. DESCRIPCIÓN

Este termostato programable puede usarse para controlar un sistema de calefacción eléctrica, tal como una estufa eléctrica de zócalo, un cielorraso radiante, un piso calefaccionado, un convector eléctrico o un calefactor a aire forzado.

El termostato no debe utilizarse en las siguientes condiciones:

- cuando la carga resistiva es mayor que 16,7 A
- cuando la carga resistiva es menor que 2 A
- si el sistema es impulsado por un contactor o relé (carga inductiva)
- si se trata de un sistema de calefacción central

PARTES PROVISTAS

- Un (1) termostato
- Dos (2) tornillos 6-32
- Dos (2) conectores sin soldadura

2. INSTALACIÓN

CORTAR LA ALIMENTACIÓN DEL SISTEMA DE CALEFACCIÓN EN EL PANEL DE ALIMENTACIÓN PRINCIPAL PARA EVITAR RIESGOS DE ELECTROCUCIÓN. LA INSTALACIÓN DEBE HACERLA UN ELECTRICISTA.

- Todos los cables y conexiones deben ser conformes con el código de electricidad local.
- Deben usarse conectores especiales CO/ALR sin soldadura cuando se conecten conductores de aluminio.
- El termostato debe instalarse en una caja de electricidad.
- El termostato debe instalarse a alrededor de 1,5 m (5 pies) del piso, en una pared interior frente al aparato de calefacción.
- Deben evitarse los lugares con corrientes de aire (en lo alto de una escalera o en una salida de aire), los puntos en los que el aire no circula (detrás de una puerta) o que reciben la luz directa del sol.
- No debe instalarse el termostato en una pared que oculte conductos de chimeneas o estufas.
- Los cables del termostato no están polarizados; cualquiera de los cables puede conectarse a la carga o a la fuente de alimentación.

NOTA: mantener siempre los agujeros de ventilación del termostato limpios y sin obstrucciones.

1.

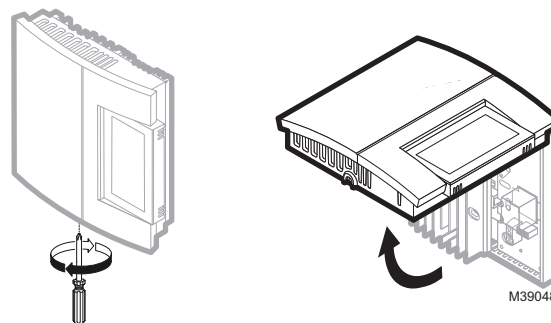

2. Conectar los cables del termostato a la alimentación y a la carga por medio de conectores sin soldadura para cables de cobre.

Instalación de 2 cables

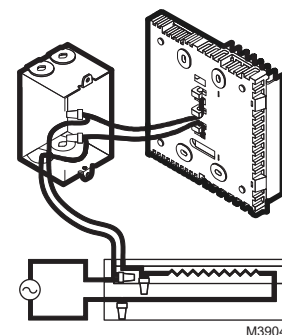

Instalación de 4 cables

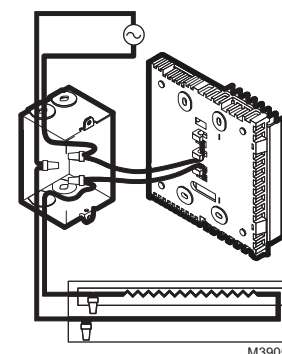

3. Introducir el exceso de cables en la caja de electricidad.

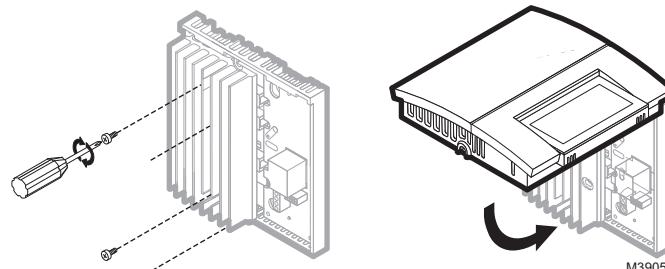

NOTA: si fuera necesario, configurar el termostato antes de reinstalar la tapa (ver la sección 3).

4. Reconectar el sistema de calefacción.

3. CONFIGURACIÓN

Los conmutadores de configuración están en la parte posterior del termostato. Los ajustes de fábrica se indican sobre fondo gris en el cuadro siguiente:

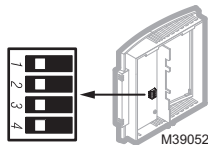

SW1	Encendido anticipado ^a	Desactivado	Activado
SW2	Formato de visualización	°C / 24-horas	°F / 12-horas
SW3	Duración del ciclo ^b	Corto	Largo
SW4	Bloqueo del teclado ^c	Desactivado	Activado

- El encendido anticipado puede usarse en Modo Automático solamente. Cuando esta función está activada, el termostato calcula el momento óptimo de encendido de la calefacción para obtener la temperatura deseada a la hora establecida. El termostato reevalúa cada día el momento de encendido sobre la base del resultado del día anterior.
- En la mayoría de los casos se deben seleccionar ciclos cortos, porque permiten un mejor control de la temperatura. Si el calefactor fuera a aire forzado, es obligatorio seleccionar ciclos largos. La palabra **FAN** aparece cuando se seleccionan ciclos largos.
- Los ajustes están bloqueados. Los botones de ajuste de la temperatura sólo permiten ver el punto de ajuste de la temperatura.

4. AJUSTE DE LA HORA Y EL DÍA

- Presionar el botón **Hour** para ver la hora.
- Presionar el botón **Min** para ver los minutos.
- Presionar el botón **Day** para ver el día.
- Presionar el botón **Mode** para terminar.

Cambio automático a la hora avanzada/normal

El termostato puede reajustar la hora automáticamente cuando hay que hacer el cambio a la hora de verano. Cuando esta función está activada (On), el termostato cambia a la hora avanzada el segundo domingo de marzo y vuelve a la hora normal el primer domingo de noviembre.

NOTA: esta función está desactivada (por defecto) cuando se pierde el ajuste de la hora.

- Presionar el botón **Day** (3 segundos) hasta que aparezca **DLS** en la pantalla.
- Presionar uno de los botones **▲▼** para cambiar entre On (activado) y Off (desactivado).
- Presionar el botón **Day** brevemente. Aparece el ajuste del año.
- Presionar uno de los botones **▲▼** botones para ajustar el año en curso.
- Presionar el botón **Day** brevemente. Aparece el ajuste del mes.
- Presionar uno de los botones **▲▼** para ajustar el mes en curso.
- Presionar el botón **Day** brevemente. Aparece el ajuste de la fecha.
- Presionar uno de los botones **▲▼** para ajustar la fecha en curso.
- Presionar el botón **Mode** para terminar.



5. AJUSTE DE LA TEMPERATURA

Punto de ajuste

El termostato indica normalmente la temperatura del momento. Para ver el punto de ajuste, presionar los botones **▲** o **▼** brevemente. El punto de ajuste aparecerá durante 5 segundos.

Para cambiar el punto de ajuste, presionar los botones **▲** o **▼** hasta que aparezca la temperatura deseada. Para hacerla desfilarse más rápido, mantener presionado el botón.

Uso de la temperatura predefinida

El termostato tiene 3 temperaturas predefinidas:

- Temperatura de Confort
- Temperatura de Economía
- Temperatura de Vacaciones

Ícono	Uso previsto	Ajustes de fábrica
	Confort (estando en la casa)	21°C (70°F)
	Economía (durmiendo o fuera de la casa)	16,5°C (62°F)
	Vacaciones (durante ausencias prolongadas)	10°C (50°F)

- Para usar la temperatura Confort o Economía, presionar el botón o , respectivamente. Aparecerá el ícono correspondiente.
- Para usar la temperatura de Vacaciones, presionar los botones y simultáneamente. Aparecerá el ícono .

Para salvaguardar una temperatura predefinida

Para salvaguardar la temperatura de Confort o Economía:

Ajustar la temperatura deseada con el botón **▲** o **▼**. Presionar y mantener presionado el botón adecuado (o) durante aproximadamente 3 segundos hasta que aparezca el ícono correspondiente.

Para salvaguardar la temperatura de Vacaciones:

Ajustar la temperatura deseada con el botón **▲** o **▼**. Presionar y mantener presionados simultáneamente los botones y durante aproximadamente 3 segundos, hasta que aparezca el ícono .

6. MODOS DE FUNCIONAMIENTO

Automático - La temperatura se establece según el horario programado. Para configurar el termostato en este modo, presionar **Mode** hasta que aparezca el ícono . Aparecerán también los íconos del período corriente y de la temperatura predefinida.

Cancelación temporaria: Si se modifica el punto de ajuste (oprimiendo los botones **▲**, **▼**, o) cuando el termostato está en Modo Automático, el nuevo punto de ajuste estará activo hasta que finalice el período corriente. Cuando comience el nuevo período, la temperatura fijada para dicho período será el nuevo punto de ajuste. Para anular la cancelación temporaria se presiona el botón **Mode**.

Manual - El horario de ahorro de energía no está en uso. La temperatura debe fijarse manualmente. Para configurar el termostato en este modo:

- Presionar **Mode** hasta que aparezca el ícono.
- Ajustar la temperatura usando los botones **▲**, **▼**, o .

7. HORARIO

El horario consiste en 4 períodos por día, que representan un día de semana típico. Se puede programar el termostato para saltar períodos que no se necesiten en el momento. Por ejemplo, se pueden saltar los períodos 2 y 3 para el fin de semana.

Período	Descripción	Ajuste
	Al despertar	
	Fuera de la casa	
	De regreso a la casa	
	Mientras se duerme	

La temperatura de Confort () se usa en los períodos 1 y 3 y la temperatura de Economía () en los períodos 2 y 4. Por ejemplo, cuando el período cambia de 1 a 2, el punto de ajuste cambia automáticamente del punto de Confort () al punto de Economía ()

Se puede tener un programa diferente para cada día de la semana, es decir, cada período puede comenzar a una hora diferente para cada día de la semana. El termostato se ha programado con el siguiente horario:

Período	Ajuste	LU (MO)	MA (TU)	MIE (WE)	JUE (TH)	VIE (FR)	SA (SA)	DO (SU)
		6:00	6:00	6:00	6:00	6:00	6:00	6:00
		8:00	8:00	8:00	8:00	8:00	--:--	--:--
		18:00	18:00	18:00	18:00	18:00	--:--	--:--
		22:00	22:00	22:00	22:00	22:00	22:00	22:00

Para modificar el horario:

1. Presionar **Pgm** para acceder al modo de programación. Se selecciona el período 1.
2. Presionar **Day** para seleccionar el día que se desea programar (mantener presionado 3 segundos para seleccionar toda la semana).
3. Presionar **Hour** y **Min** para ajustar la hora de inicio del período seleccionado, o presionar **Clear** si se desea saltar el período (aparece --:--).
4. Presionar **Pgm** para seleccionar otro período, o presionar **Day** para seleccionar otro día. Repetir entonces la etapa 3.
5. Presionar **Mode** para salir del modo de programación.

NOTA: si durante 60 segundos no se presiona ningún botón, el termostato saldrá del modo de programación automáticamente.

8. CORTE DE CORRIENTE ELÉCTRICA

En caso de corte de corriente, durante el primer minuto aparece **LP** (Low Power). Luego la pantalla se vacía. Los ajustes están salvaguardados en la memoria. *Después de la instalación inicial, se debe conectar el producto al suministro eléctrico durante al menos dos horas para poder habilitar la función de interrupción del suministro eléctrico.* Sin embargo, si el corte de corriente supera las 4 horas, debe ajustarse el reloj del termostato y la función de cambio automático a la hora avanzada/normal se reactivará si estaba en uso. Cuando vuelve la corriente, el termostato volverá al modo de funcionamiento que estaba activo antes del corte de electricidad.

9. SOLUCIÓN DE PROBLEMAS

PROBLEMA	SOLUCIÓN
El termostato está caliente.	En funcionamiento normal, la caja del termostato puede alcanzar entre 35 °C (95 °F) y 40 °C (104 °F) de temperatura.
Aparece en pantalla LO .	La temperatura medida es inferior al margen de visualización del termostato. La calefacción está encendida.
Aparece en pantalla HI .	La temperatura medida es superior al margen de visualización del termostato.
La temperatura indicada es incorrecta.	El termostato está expuesto a corrientes de aire. Hay que eliminar la corriente de aire. No se ha retirado el autoadhesivo de la pantalla del termostato.
Aparece la hora equivocada.	El termostato estuvo desconectado durante más de 4 horas.
La temperatura no cambia según el horario programado.	Verificar si el termostato está en Modo Automático. Verificar también el horario y el ajuste del reloj.
LP aparece en la pantalla o la pantalla queda vacía a pesar de que no hay corte de corriente.	El dispositivo de protección térmica del calefactor está abierto. Esto puede ocurrir luego de un corte de corriente o si el calefactor está obstruido por muebles o cortinas.
La pantalla aparece pálida cuando la calefacción está activada.	El sistema de calefacción tiene una carga menor que la carga mínima requerida. El termostato no se puede utilizar con esta carga.
Los ajustes no pueden cambiarse.	Los ajustes están bloqueados (ver la sección 3).
Aparece E1/E2	El rendimiento del termostato es reducido debido a un error del sensor. Para obtener más información, póngase en contacto con el servicio de asistencia técnica.

10. ESPECIFICACIONES TÉCNICAS

Alimentación: 120/240 VAC, 60 Hz

Carga mínima:
2 A (resistiva solamente)
250 W @ 120 VAC
500 W @ 240 VAC

Carga máxima:
16.7 A (resistiva solamente)
2000 W @ 120 VAC
4000 W @ 240 VAC

Margen de visualización de la temperatura:
0°C a 60°C (32°F a 140°F)

Resolución de visualización de la temperatura:
0,5°C (1°F)

Margen del punto de ajuste: 5°C a 30°C (40°F a 86°F)

Intervalo del punto de ajuste: 0,5°C (1°F)

Almacenamiento: -20°C a 50°C (-4°F a 120°F)

Homologaciones: c UL us

Aviso de clase B según la normativa ICES-003
Este aparato digital de clase B cumple con la normativa canadiense ICES-003.



GARANTÍA

Resideo garantiza que este producto, excluyendo la batería, no tiene defectos en la mano de obra ni en los materiales en condiciones de uso y servicio normales durante un período de tres (3) años desde la fecha de compra por parte del comprador original. Si en cualquier momento, durante el período de vigencia de la garantía, se determina que el producto está defectuoso debido a la mano de obra o los materiales, Resideo lo reparará o reemplazará (a elección de Resideo).

Si el producto está defectuoso

(i) devuélvalo, con una factura de venta o cualquier otro comprobante de compra con fecha, al lugar donde lo compró; o
(ii) llame al Servicio de atención al cliente de Resideo al 1-800-468-1502. En el Servicio de atención al cliente determinarán si el producto debe ser devuelto a la siguiente dirección: Resideo Return Goods, 1985 Douglas Dr. N., Golden Valley, MN 55422, o si se le puede enviar un producto de reemplazo.

Esta garantía no cubre los gastos de remoción ni de reinstalación. Esta garantía no se aplicará si Resideo demuestra que el defecto fue causado por daños que se produjeron mientras el producto estuvo en posesión de un consumidor.

La única responsabilidad de Resideo será la de reparar o reemplazar el producto según los términos mencionados anteriormente. RESIDEO NO SERÁ RESPONSABLE POR LA PÉRDIDA O EL DAÑO DE NINGÚN TIPO, INCLUYENDO LOS DAÑOS ACCIDENTALES O RESULTANTES DERIVADOS DIRECTA O INDIRECTAMENTE DEL INCUMPLIMIENTO DE LAS GARANTÍAS, EXPRESAS O IMPLÍCITAS, O DE OTRAS FALLAS DE ESTE PRODUCTO. Algunos estados no permiten la exclusión o limitación de los daños accidentales o resultantes, por lo que esta limitación podría no aplicarse en su caso.

ESTA GARANTÍA ES LA ÚNICA GARANTÍA EXPRESA QUE RESIDEO OTORGA SOBRE ESTE PRODUCTO. LA DURACIÓN DE CUALQUIERA DE LAS GARANTÍAS IMPLÍCITAS, INCLUIDAS LAS GARANTÍAS DE COMERCIABILIDAD E IDONEIDAD PARA UN FIN DETERMINADO, QUEDA, POR EL PRESENTE, LIMITADA A LA DURACIÓN DE TRES AÑOS DE ESTA GARANTÍA. Algunos estados no permiten limitaciones en relación a la duración de una garantía implícita, de manera que la limitación anterior puede no aplicarse en su caso.

Esta garantía le otorga derechos legales específicos, pero es posible que usted goce de otros derechos que varían de un estado a otro. Si tiene preguntas acerca de esta garantía, escriba a Resideo Customer Relations, 1985 Douglas Dr. Golden Valley, MN 55422 o llame al 1-800-468-1502.



PRECAUCIÓN

AVISO DE DESPERDICIO ELECTRÓNICO

Si este producto está reemplazando a un equipo de control existente que contiene mercurio en un tubo sellado, no coloque dicho equipo en la basura. Contacte al organismo encargado del manejo y disposición de desechos de su localidad para obtener instrucciones sobre cómo reciclar y desechar adecuadamente.



Resideo Technologies, Inc.
1985 Douglas Drive North, Golden Valley, MN 55422

www.resideo.com

69-2544EFS-09 M.S. Rev. 06-22 | Impreso en EE. UU.