

## CA295

Einbauanleitung | Installation instructions

Notice de montage  
Istruzioni di montaggio

Installatiehandleiding  
Instrukcja montażu

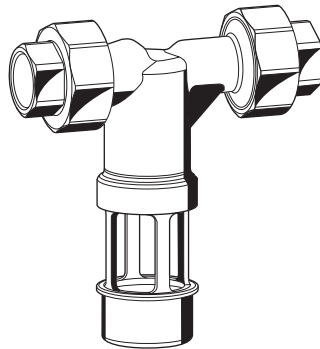
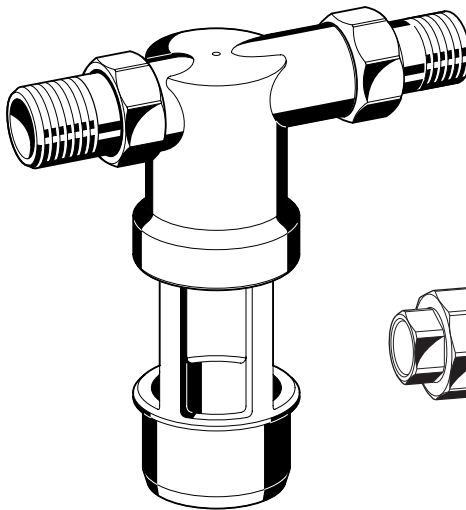

Anleitung zum späteren Gebrauch aufbewahren!  
Keep instructions for later use!  
Conserver la notice pour usage ultérieur!  
Handleiding bewaren voor later gebruik!  
Conservare le istruzioni per uso successivo!  
Zachowa instrukcj do późniejszego wykorzystania!

**Systemtrenner**  
**Backflow Preventer**  
**Disconnecteur**  
**Systemscheider**  
**Separatori di sistema**  
**Zespół odcinający**

---

## D

1. Sicherheitshinweise .....	3
2. Funktionsbeschreibung .....	3
3. Verwendung .....	3
4. Technische Daten .....	3
5. Lieferumfang .....	3
6. Montage .....	3
7. Instandhaltung .....	4
8. Entsorgung .....	4

## GB

1. Safety Guidelines .....	5
2. Functional description .....	5
3. Application .....	5
4. Technical data .....	5
5. Scope of delivery .....	5
6. Assembly .....	5
7. Maintenance .....	6
8. Disposal .....	6

## F

1. Consignes de sécurité.....	7
2. Description fonctionnelle .....	7
3. Mise en oeuvre .....	7
4. Caractéristiques .....	7
5. Contenu de la livraison.....	7
6. Montage .....	7
7. Maintenance .....	8
8. Matériel en fin de vie .....	8

## NL

1. Veiligheidsvoorschriften .....	9
2. Functiebeschrijving .....	9
3. Gebruik .....	9
4. Technische gegevens .....	9
5. Leveringsomvang .....	9
6. Montage.....	9
7. Onderhoud .....	10
8. Recyclage .....	10

## I

1. Avvertenze di sicurezza .....	11
2. Descrizione del funzionamento .....	11
3. Uso .....	11
4. Dati tecnici .....	11
5. Fornitura .....	11
6. Montaggio .....	11
7. Manutenzione .....	12
8. Smaltimento .....	12

## PL

1. Wskazówki bezpieczeDstwa .....	13
2. Opis funkcji.....	13
3. Zastosowanie .....	13
4. Dane techniczne .....	13
5. Zakres dostawy .....	13
6. Montaż .....	13
7. Utrzymywanie w dobrym stanie ....	14
8. Usuwanie.....	14

## 1. Sicherheitshinweise

1. Beachten Sie die Einbauanleitung.
2. Benutzen Sie das Gerät
  - bestimmungsgemäß
  - in einwandfreiem Zustand
  - sicherheits- und gefahrenbewusst.
3. Beachten Sie, dass das Gerät ausschließlich für den in dieser Einbauanleitung genannten Verwendungsbereich bestimmt ist. Eine andere oder darüber hinausgehende Benutzung gilt als nicht bestimmungsgemäß.
4. Beachten Sie, dass alle Montage-, Inbetriebnahme, Wartungs- und Justagearbeiten nur durch autorisierte Fachkräfte ausgeführt werden dürfen.
5. Lassen Sie Störungen, welche die Sicherheit beeinträchtigen können, sofort beseitigen.

## 2. Funktionsbeschreibung

Systemtrenner dieses Typs basieren auf einem 3-Kammer-System mit Vor-, Mittel- und Hinterdruckzone. Die Sicherungsarmatur trennt durch Belüften der Mitteldruckzone zur Atmosphäre, wenn die Druckdifferenz zwischen Mitteldruckzone und Vordruckzone 10% des Zulaufdruckes unterschreitet. Es gibt keine Möglichkeit zur messbaren Kontrolle der Sicherungseinrichtung.

## 3. Verwendung

Durchflussmedium	Wasser
Maximaler Eingangsdruck	max. 10,0 bar
Mindesteingangsdruck	1,5 bar

## 4. Technische Daten

Einbaulage	waagrecht mit Ablassventil nach unten
Betriebstemperatur	bis 65 °C
Ablaufrohranschluss	HT 40
Zulassungen	KIWA-UK KIWA BELGAQUA NF (DN15) geprüft nach prEN 14367 (DN15)
Geräuschkategorie 1	DN15
Geräuschkategorie 2	DN20

## 5. Lieferumfang

Der Systemtrenner besteht aus:

- Gehäuse
- Integriertes Schmutzfangesieb
- Kartuscheneinsatz
- Rückflussverhinderer ausgangsseitig
- Anschlussverschraubungen
- Ablaufanschluss

## 6. Montage

### 6.1. Einbauhinweise

- Absperrventile vor und nach Rückflussverhinderer vorsehen
- Einbau in waagrechte Rohrleitung mit Ablassventil nach unten
- Auf gute Zugänglichkeit achten
  - Vereinfacht Wartung und Inspektion
- Im Systemtrenner ist ein Schmutzfänger integriert, der Ablagerungen aus dem Rohrleitungssystem zurückhält. Bei stark verunreinigtem Wasser sollte ein Feinfilter vorgeschaltet werden, um die einwandfreie Funktion des Gerätes zu gewährleisten.
  - Der Systemtrenner wird so vor Schmutz geschützt
- Der Einbau darf nicht in Räumen erfolgen, die überflutet werden können
- Der Einbauort muss frostsicher und gut belüftet sein
- Ablaufleitung mit ausreichender Kapazität vorsehen

### 6.2. Montageanleitung



Bei der Montage gelten die Regeln der Trinkwasserverordnungen!

1. Rohrleitung gut durchspülen
2. Systemtrenner einbauen
  - Einbau in waagrechte Rohrleitung mit Ablaufanschluss nach unten
  - Durchflussrichtung beachten (Pfeilrichtung)
  - spannungs- und biegemomentfrei einbauen
3. Ablaufleitung an Ablaufanschluss anschließen (Kunststoffrohr HT 40)

## 7. Instandhaltung

-  Wir empfehlen einen Wartungsvertrag mit einem Installationsunternehmen abzuschließen

Entsprechend DIN EN 1717 muss eine regelmäßige Wartung durchgeführt werden.

### 7.1. Inspektion

#### 7.1.1. Systemtrenner

-  Intervall: einmal jährlich
- Durchführung durch ein Installationsunternehmen oder den Betreiber.

1. Absperrarmatur eingangsseitig schließen
2. Entleerung am Absperrkugelhahn eingangsseitig öffnen
  - Ist der Differenzdruck zwischen Mittel- und Vordruckkammer kleiner als 10% vom Eingangsdruck, geht der Systemtrenner in Trennstellung (rücksaugen). Der eingangsseitige Rückflussverhinderer schließt und das Ablassventil öffnet.

-  Öffnet das Ablassventil nicht Systemtrenner ersetzen!

3. Entleerung am Absperrkugelhahn eingangsseitig schließen
4. Absperrarmatur eingangsseitig langsam öffnen

#### 7.1.2. Dichtheit

-  Intervall: einmal jährlich
- Durchführung durch ein Installationsunternehmen oder den Betreiber.

1. Entnahmestelle öffnen.
  - Systemtrenner geht in Durchflussstellung.
2. Visuelle Kontrolle Systemtrenner auf exakten Sitz und Dichtheit.

-  Bei Wasseraustritt aus Systemtrenner technische Kundenberatung anrufen!

## 8. Entsorgung

- Gehäuse aus entzinkungsbeständigem Messing
- Kartuscheneinsatz aus hochwertigem Kunststoff
- Rückflussverhinderer aus hochwertigem Kunststoff
- Dichtelemente aus NBR und EPDM
- Ablaufanschluss aus hochwertigem Kunststoff
-  Die örtlichen Vorschriften zur ordnungsgemäßen Abfallverwertung bzw. Beseitigung beachten!

## 1. Safety Guidelines

- Follow the installation instructions.
- Use the appliance
  - according to its intended use
  - in good condition
  - with due regard to safety and risk of danger.
- Note that the appliance is exclusively for use in the applications detailed in these installation instructions. Any other use will not be considered to comply with requirements and would invalidate the warranty.
- Please take note that any assembly, commissioning, servicing and adjustment work may only be carried out by authorized persons.
- Immediately rectify any malfunctions which may influence safety.

## 2. Description of function

Backflow preventers are divided into three zones - inlet-, middle- and outlet zone.

When the differential pressure between inlet zone and middle zone drops below under 10 % of inlet pressure the backflow preventer discharges by venting the middle zone to atmosphere. There is no possibility to control the safety arrangement by measuring.

## 3. Application

Medium	Water
Maximum inlet pressure	max. 10.0 bar
Minimum inlet pressure	1.5 bar

## 4. Technical data

Installation position	Horizontal with discharge valve downwards
Operating temperature	up to 65 °C
Discharge pipe connection	HT 40
Approvals	KIWA-UK KIWA WRAS BELGAQUA NF (DN15) tested according to prEN 14367 (DN15)
Noise class 1	DN15
Noise class 2	DN20

## 5. Scope of delivery

The backflow preventer consists of:

- Housing
- Integral strainer
- Valve cartridge
- Outlet check valve
- Connection fittings
- Discharge connection

## 6. Assembly

### 6.1. Installations Guidelines

- Install shutoff valves before and after backflow preventer
- Install in horizontal pipework with the discharge valve downwards
- Ensure good access
  - Simplifies maintenance and inspection
- Backflow preventers of this type have an integral strainer which protects the device from the ingress of dirt. With highly polluted water a fine filter should be installed upstream to ensure the correct function of the device.
  - This protects the appliance against dirt
- Do not install in places where flooding can occur
- The installation environment should be protected against frost and ventilated well
- Install discharge pipework which has adequate capacity

### 6.2. Assembly instructions



The rules of the drinking water regulation must be considered during the assembly!

- Thoroughly flush pipework
- Install backflow preventer
  - Install in horizontal pipework with discharge connection directed downwards
  - Note flow direction (indicated by arrow)
  - Install without tension or bending stresses
- Attach drain pipe to discharge connection (plastic pipe HT 40)

## 7. Maintenance



We recommend a planned maintenance contract with an installation company

In accordance with DIN EN 1717 a regular maintenance must be taken.

### 7.1. Inspection

#### 7.1.1. System disconnecter



Interval: once a year

To be carried out by an installation company or the operator.

1. Close shutoff valve on inlet
2. Open the drain point on the inlet side of the shut-off ball valve.
  - If the differential pressure between middle and inlet chambers is less than 10 % of the inlet pressure, the system disconnecter moves into disconnect position (back suction). The inlet side backflow preventer closes and the discharge valve opens.



Discharge valve does not open, replace backflow preventer!

3. Close the drain point on the inlet side of the shut-off ball valve
4. Slowly open shutoff valve on inlet

#### 7.1.2. Tightness



Interval: once a year

To be carried out by an installation company or the operator.

1. Open sampling point
  - Backflow preventer changes into flow position.
2. Optical control backflow preventer of location and tightness.



Water is escaping from backflow preventer call Technical Customer Service!

## 8. Disposal

- Dezincification resistant brass housing
- High-quality synthetic material valve cartridge
- High-quality synthetic material check valves
- NBR and EPDM seals
- High-quality synthetic material discharge connection



Observe the local requirements regarding correct waste recycling/disposal!

## 1. Consignes de sécurité

1. Suivre les indications de la notice de montage.
2. En ce qui concerne l'utilisation de l'appareil
  - Utiliser cet appareil conformément aux données du constructeur
  - Maintenir l'appareil en parfait état
  - Respectez les consignes de sécurité
3. Il faut noter que cet équipement ne peut être mis en oeuvre que pour les conditions d'utilisation mentionnées dans cette notice. Toute autre utilisation, ou le non respect des conditions normales d'utilisation, serait considérée comme non conforme.
4. Observer que tous les travaux de montage, de mise en service, d'entretien et de réglage ne pourront être effectués que par des spécialistes agréés.
5. Prendre des mesures immédiates en cas d'anomalies mettant en cause la sécurité.

## 2. Description fonctionnelle

Les disconnecteurs de ce type sont basés sur un système à 3 chambres, une zone de pression d'entrée, une zone de moyenne pression et une zone de pression secondaire. La tubulure de protection déconnecte en ventilant la zone de moyenne pression à la pression atmosphérique lorsque le différentiel de pression entre la zone de moyenne pression et la zone de pression d'entrée est inférieur à 10 % de la pression d'alimentation. Il n'existe aucune possibilité de contrôler par la mesure les dispositifs de sécurité.

## 3. Mise en oeuvre

Medium du courant	Eau
Pression d'admission maximale	max. 10,0 bar
Pression d'admission minimale	1,5 bar

## 4. Caractéristiques

Position de montage	horizontale, évacuation vers le bas
Température de fonctionnement	max. 65 °C
Raccordement de sortie	HT 40
Homologations	KIWA-UK KIWA BELGAQUA NF (DN15) certifié selon prEN 14367 (DN15)
Catégorie de bruit 1	DN15
Catégorie de bruit 2	DN20

## 5. Contenu de la livraison

Le disconnecteur comprend:

- Corps
- Crépine filtrante intégrée
- Cartouche
- Clapet anti-retour côté sortie
- Raccords vissés
- Raccordement de sortie

## 6. Montage

### 6.1. Dispositions à prendre

- Prévoir des robinets d'arrêt en amont et en aval du dispositif anti-retour
- Montage sur tuyauterie horizontale avec décharge vers le bas
  - Veiller à un accès facile
    - Simplifie la maintenance et l'inspection
- Un panier filtrant est intégré au disconnecteur qui retient les dépôts de la tuyauterie. Si l'eau est très sale, il est recommandé de monter un filtre fin en amont afin de garantir le fonctionnement parfait de l'appareil.
  - Le disconnecteur est ainsi protégé contre les salissures
- L'appareil ne doit pas être monté en zone inondable.
- Le lieu de montage doit être protégé contre le gel et bien aéré
- Prévoir une conduite de sortie avec suffisamment dimensionnée pour recevoir le débit nécessaire

### 6.2. Instructions de montage



Lors du montage, respecter les dispositions de la réglementation sur l'eau potable !

1. Bien rincer la conduite
2. Monter le disconnecteur
  - Montage dans une conduite horizontale avec raccord de sortie vers le bas
  - Contrôlez la direction de l'écoulement (direction de la flèche)
    - Vérifier l'absence de contraintes anormales en traction et en flexion
3. Raccorder la conduite de sortie au raccordement (tuyau en plastique HT 40)

## 7. Maintenance



Nous recommandons de souscrire à un contrat d'entretien avec un installateur

On devra réaliser une maintenance régulière conformément à la norme DIN EN 1717.

### 7.1. Inspection

#### 7.1.1. Disconnecteur



Période : une fois par an

Réalisation par une entreprise d'installation ou l'exploitant.

1. Fermer le robinet d'isolement en amont
2. Ouvrir le vidage sur le robinet de fermeture côté admission
  - Si la pression différentielle entre la chambre médiane et la chambre avant est inférieure de 10% à la pression d'arrivée, le disconnecteur passe en position de sectionnement (retour d'aspiration). Le clapet anti-retour du côté de l'admission se ferme et la vanne de purge s'ouvre.



Si la vanne de purge ne s'ouvre pas, remplacer le disconnecteur système !

3. Fermer le vidage sur le robinet de fermeture côté admission
4. Ouvrir lentement le robinet d'isolement en amont

#### 7.1.2. Étanchéité



Période : une fois par an

Réalisation par une entreprise d'installation ou l'exploitant.

1. Ouvrir le point de prélèvement
  - Le disconnecteur prend la position de débit.
2. Vérifier visuellement la position correcte et l'étanchéité du disconnecteur.



Si le disconnecteur présente une fuite d'eau, contacter les techniciens du service après-vente

## 8. Matériel en fin de vie

- Boîtier en laiton anti-dézincification
- Cartouche en matière synthétique de haute qualité
- Clapet anti-retour en matière plastique de haute qualité
- Éléments d'étanchéité en NBR et EPDM
- Raccordement de sortie en matière synthétique de qualité supérieure



Se conformer à la réglementation pour l'élimination des équipements industriels en fin de vie vers les filières de traitement autorisées!



## 1. Veiligheidsvoorschriften

1. Lees de installatiehandleiding goed door.
2. Gebruik het apparaat
  - waarvoor het is bestemd
  - in goede toestand
  - met aandacht voor de veiligheid en mogelijke gevaren
3. Let op dat het apparaat uitsluitend bestemd is voor het toepassingsgebied dat in de installatiehandleiding wordt aangegeven. Elk ander gebruik geldt als niet in overeenstemming met het doel waarvoor het is bestemd, waardoor de garantie vervalt.
4. Houd er rekening mee dat alle montage-, ingebruikname-, onderhouds- en aanpassingswerkzaamheden alleen mogen worden uitgevoerd door gekwalificeerde vakmensen.
5. Laat storingen die de veiligheid kunnen aantasten direct verhelpen.

## 2. Functiebeschrijving

Systeemscheiders van dit type zijn gebaseerd op een 3-kamersysteem met voor-, midden- en achterdrukzone. De beveiligingsarmatuur scheidt door beluchten van de middendrukzone naar de atmosfeer als het drukverschil tussen middendrukzone en voordrukzone kleiner is dan 10% van de toevoerdruk. De veiligheidsinrichting kan niet meetbaar worden gecontroleerd.

## 3. Gebruik

Medium	Water
Maximale ingangsdruk	max. 10,0 bar
Minimale ingangsdruk	1,5 bar

## 4. Technische gegevens

Inbouwpositie	horizontaal met aftapklep omlaag
Bedrijfstemperatuur	max. 65 °C
Afvoerbuisaansluiting	HT 40
Toelatingen	KIWA-UK KIWA BELGAQUA NF (DN15) getest conform prEN 14367 (DN15)
Geluidsklasse 1	DN15
Geluidsklasse 2	DN20

## 5. Leveringsomvang

De systeemscheider bestaat uit:

- Behuizing
- Geïntegreerde zeef
- Inzetpatroon
- Terugslagkleppen uitgangszijde
- Aansluit-schroefverbindingen
- Afvoeraansluiting

## 6. Montage

### 6.1. Montage-instructies

- Afsluitkleppen voor en na terugslagkleppen aanbrengen
- Inbouw in horizontale buisleiding met aftapklep omlaag
- Zorg voor een goede toegankelijkheid
  - Vergemakkelijk onderhoud en inspectie
- In de systeemscheider is een zeef geïntegreerd die vuil uit het buisleidingsysteem houdt. Bij sterk verontreinigd water moet een fijn filter worden voorgeschakeld om de correcte werking van het apparaat te garanderen.
  - De systeemscheider wordt zo beschermd tegen vuil
- De inbouw mag niet plaatsvinden in ruimtes die onder water kunnen komen te staan
- De inbouwplaats moet vorstvrij en goed geventileerd zijn
- Afvoerleiding met voldoende capaciteit aanbrengen

### 6.2. Montagehandleiding



Bij montage gelden de drinkwatervoorschriften!

1. Buisleiding goed doorspoelen.
2. Systeemscheider inbouwen
  - Inbouw in horizontale buisleiding met aftapaansluiting omlaag
  - Let op de stroomrichting (deze wordt aangegeven door de pijl)
  - Spannings- en buigmomentvrij installeren
3. Afvoerleiding op afvoeraansluiting aansluiten (kunststof buis HT 40)

## 7. Onderhoud

-  Wij raden u aan een onderhoudscontact met een installatiebedrijf af te sluiten!

Conform DIN EN 1717 moet regelmatig onderhoud worden uitgevoerd.

### 7.1. Inspectie

#### 7.1.1. Systeemscheider

-  Interval: eenmaal per jaar  
Uitvoering door een installatiebedrijf of de exploitant.

1. Afsluitstuk ingangskant sluiten
2. Legingspunt aan afsluitkogelkraan aan ingangszijde openen
  - Als de verschildruk tussen midden- en voordrukkamer kleiner is dan 10% dan de ingangsdruk, gaat de systeemscheider in scheidingsstand (terugzuigen). De terugslagklep gaat dicht en de aftapklep gaat open.

-  Als de aftapklep niet opengaat, de systeemscheider vervangen!

3. Legingspunt aan afsluitkogelkraan aan ingangszijde sluiten
4. Afsluitstuk ingangskant langzaam openen.

#### 7.1.2. Dichtheid

-  Interval: eenmaal per jaar  
Uitvoering door een installatiebedrijf of de exploitant.

1. Aftappunt openen.
  - Systeemscheider gaat in doorstroomstand.
2. Visuele controle systeemscheider op exacte bevestiging en dichtheid.

-  Als uit de systeemscheider water uittreedt, de technische klantenservice bellen!

## 8. Recyclage

- Behuizing van ontzinkingsbestendig messing
  - Patroonhouder van hoogwaardig kunststof
  - Terugslagklep van hoogwaardig kunststof
  - Afdichtelementen van NBR en EPDM
  - Aftapaansluiting van hoogwaardig kunststof
-  De plaatselijke voorschriften voor de juiste afvalrecycling resp. -afvoer moeten worden opgevolgd!

## 1. Avvertenze di sicurezza

- Rispettare le istruzioni di montaggio.
- Utilizzare l'apparecchio
  - secondo la destinazione d'uso
  - solo se integro
  - in modo sicuro e consapevoli dei pericoli connessi
- Si prega di considerare che l'apparecchio è realizzato esclusivamente per il settore d'impiego riportato nelle presenti istruzioni d'uso. Un uso differente o diverso da quello previsto è da considerarsi improprio.
- Osservare che tutti i lavori di montaggio, di messa in funzione, di manutenzione e di regolazione devono essere eseguiti soltanto da tecnici specializzati e autorizzati.
- I guasti che potrebbero compromettere la sicurezza devono essere risolti immediatamente.

## 2. Descrizione del funzionamento

I disconnettori di questo tipo si basano su un sistema a 3 camere con zona di pressione a monte, centrale e a valle. La valvola di sicurezza separa il sistema dall'atmosfera mediante ventilazione della zona di pressione centrale, quando la pressione differenziale tra la zona centrale e quella a monte scende sotto il 10% della pressione di mandata. Non è possibile un controllo misurabile del dispositivo di sicurezza.

## 3. Uso

Fluido di portata	acqua
Pressione massima in entrata	max. 10,0 bar
Pressione minima in entrata	1,5 bar

## 4. Dati tecnici

Posizione di installazione	orizzontale con valvola di scarico verso il basso
Temperatura di esercizio	max. 65 °C
Attacco del tubo di scarico	HT 40
Omologazioni	KIWA-UK KIWA BELGAQUA NF (DN15) collaudato secondo prEN 14367 (DN15)
Classe di rumorosità 1	DN15
Classe di rumorosità 2	DN20

## 5. Fornitura

Il separatore di sistema è composto da:

- Scatola
- Filtro integrato
- Cartuccia
- Impeditore riflusso lato uscita
- Raccordi a vite di collegamento
- Attacco dello scarico

## 6. Montaggio

### 6.1. Istruzioni di installazione

- Installare valvole di intercettazione a valle e a monte della valvola antiriflusso
- Montaggio nelle tubazioni orizzontali con valvola di scarico verso il basso
- Garantire una buona accessibilità
  - Facilita la manutenzione e l'ispezione
- Nel separatore sistema è integrato un filtro, dei sedimenti dal sistema di tubazione. In caso di acqua molto inquinata è consigliabile installare a monte un filtro a maglia fine per assicurare il funzionamento perfetto dell'apparecchio.
  - In questo modo il disconnettore è protetto dallo sporco
- Il montaggio non deve avvenire in locali dove possono venire sommersi
- Il luogo di installazione deve essere protetto dal gelo e deve essere ben ventilato
- Prevedere la condotta di scarico con capacità sufficiente

### 6.2. Istruzioni di montaggio



Durante il montaggio rispettare le regolamentazioni per le acque potabili!

- Sciacquare bene la tubazione.
- Montare il separatore sistema
  - Montaggio nelle tubazioni orizzontali con attacco dello scarico verso il basso
  - Osservare la direzione di flusso (direzione della freccia) senza tensione e momento flettente
- Collegare il tubo di scarico all'attacco dello scarico (tubo di plastica HT 40)

## 7. Manutenzione



Consigliamo di stipulare un contratto di manutenzione con un'azienda di installazione

In conformità alla norma DIN EN 1717 bisogna eseguire una manutenzione periodica.

### 7.1. Ispezione

#### 7.1.1. Separatore di sistema



Frequenza: una volta l'anno

Esecuzione tramite un'impresa di installazioni o il gestore.

1. Chiudere il raccordo di blocco sul lato entrata
2. Aprire lo sfiato del rubinetto d'intercettazione lato ingresso
  - Se la differenza di pressione tra camera di pressione intermedia e a monte è inferiore al 10% della pressione d'ingresso, il separatore di sistema si porta in posizione di separazione (riflusso). L'impeditore di riflusso in ingresso si chiude e la valvola di scarico si apre.



Se la valvola di scarico non si apre, sostituire il disconnettore!

3. Chiudere lo sfiato del rubinetto d'intercettazione lato ingresso
4. Aprire il raccordo di blocco sul lato di ingresso.

#### 7.1.2. Tenuta



Frequenza: una volta l'anno

Esecuzione tramite un'impresa di installazioni o il gestore.

1. Aprire il punto di prelievo
  - Il disconnettore passa in direzione di flusso.
2. Controllo visivo del disconnettore: sede e tenuta corrette.



In caso di perdite d'acqua dal disconnettore chiamare l'assistenza tecnica!

## 8. Smaltimento

- Scatola di ottone resistente alla dezincatura
  - Inserto cartuccia di plastica d'alto valore
  - Impeditore di riflusso in plastica pregiata
  - Elementi di guarnizione di NBR e EPDM
  - Attacco dello scarico in materia plastica pregiata
-  Rispettare le norme locali relative al riciclaggio o allo smaltimento a regola d'arte di rifiuti!

## 1. Wskazówki bezpieczeństwa

- Przestrzegać instrukcji montażu.
- Proszę użytkownika urządzenie
  - zgodnie z jego przeznaczeniem
  - w nienagannym stanie
  - ze świadomością bezpieczeństwa i zagrożeń
- Proszę uwzględnić, że urządzenie przeznaczone jest wyłącznie dla zakresu zastosowania określonego w niniejszej instrukcji montażu. Każde inne lub wykraczające poza to użytkowanie uznawane jest jako niezgodne z przeznaczeniem.
- Proszę uwzględnić, że wszystkie prace montażowe mogą być wykonywane tylko przez autoryzowany personel fachowy.
- Wszystkie usterki, które mogą naruszyć bezpieczeństwo należy natychmiast usunąć.

## 2. Opis funkcji

Zespoły odcinające tego typu opierają się na systemie 3-komorowym ze strefą ciśnienia wejściowego, pośredniego i wyjściowego.

Zawór bezpieczeństwa uruchamia w strefie pośredniej odpływ do atmosfery, jeśli różnica ciśnienia pośredniego i wejściowego jest o 10% mniejsza od ciśnienia dopływu. Nie ma możliwości przeprowadzenia kontroli zaworu bezpieczeństwa w formie pomiaru.

## 3. Zastosowanie

Czynnik przepływowy	Woda
Maksymalne ciśnienie wejściowe	max. 10,0 bar
Minimalne ciśnienie wejściowe	1,5 bar

## 4. Dane techniczne

Pozycja montażowa	pozioma z zaworem spustowym w dół
Temperatura robocza	max. 65 °C
Przyłącze rury spustowej	HT 40
Zatwierdzenia	KIWA-UK KIWA BELGAQUA NF (DN15) zgodnie z normą prEN 14367 (DN15)

Poziom emisji hałasu 1 DN15

Poziom emisji hałasu 2 DN20

## 5. Zakres dostawy

Izolator przepływu składa się z:

- Obudowy
- Łapacz zanieczyszczeń
- Zespół wkładki zaworu
- Zaworu przeciwwrotnego na wyjściu
- Połączeń śrubowych przyłączy
- przyłącza spustowego

## 6. Montaż

### 6.1. Montaż

- Zamontować zawory odcinające przed i za zaworem zwrotnym
- Instalacja pozioma, zaworem spustowym skierowanym w dół
- Zwrócić uwagę na dobry dostęp
  - Ułatwia konserwację i przegląd
- W zespole odcinającym został zamontowany osadnik zanieczyszczeń, który zatrzyma zanieczyszczenia z systemu przewodów rurowych. W razie mocno zanieczyszczonej wody należy zastosować na wejściu filtr drobny, aby zagwarantować poprawne działanie urządzenia.
  - W ten sposób można zapewnić ochronę zespołu odcinającego przed zanieczyszczeniem
- Nie można montować w pomieszczeniach, które mogą ulec zalaniu
- Miejsce montażu musi być wolne od mrozu i dobrze przewietrzane
- Przewiedzieć przewód odpływowy o wystarczającej pojemności

### 6.2. Instrukcja montażu



Podczas montażu przestrzegać przepisów rozporządzenia w sprawie wody pitnej!

- Dokładnie przepłukać przewód przyłączeniowy
- Zamontować izolator
  - Montaż poziomy z zaworem spustowym skierowanym w dół
  - Przepływ w kierunku wskazanym przez strzałkę
  - w stanie wolnym od naprężeń i momentów zginających
- Podłączyć przewód spustowy do przyłącza spustowego (rura tworzywa sztucznego HT 40)

## 7. Utrzymywanie w dobrym stanie

-  Zalecamy zawarcie umowy konserwacyjnej z odpowiednią firmą instalacyjną

Zgodnie z DIN EN 1717 konieczna jest regularna konserwacja.

### 7.1. Kontrola

#### 7.1.1. Zespół odcinający

-  Okres: raz w roku  
Wykonanie przez przedsiębiorstwo instalacyjne lub użytkownika.

1. Zamknąć armaturę odcinającą po stronie wlotowej
2. Otworzyć spust na kulowym zaworze odcinającym na wejściu
  - Jeżeli ciśnienie powoli rośnie, armatura jest zabrudzona lub uszkodzona. W takim przypadku należy przeprowadzić konserwację i czyszczenie.

-  Jeśli zawór spustowy nie otwiera się, należy wymienić zespół odcinający!

3. Zamknij spust na kulowym zaworze odcinającym na wejściu
4. Powoli otwórz armaturę zamykającą

#### 7.1.2. Szczelność

-  Okres: raz w roku  
Wykonanie przez przedsiębiorstwo instalacyjne lub użytkownika.

1. Otworzyć kran
  - Zespół odcinający ustawia się w położeniu przepływu.
2. Wykonać wzrokową kontrolę zespołu odcinającego pod kątem zamocowania i szczelności.

-  Jeśli z zespołu odcinającego wypływa woda, prosimy skontaktować się z działem pomocy technicznej!

## 8. Usuwanie

- Obudowa z mosiądzu odpornego na odcynkowanie
- Wkład kartuszowy z wysokiej jakości tworzywa sztucznego
- Zawór przeciwwrotny z wysokiej jakości tworzywa sztucznego
- Elementy uszczelniające z NBR i EPDM
- Przyłącze spustowe z wysokogatunkowego tworzywa sztucznego

-  Należy stosować się do miejscowych przepisów dotyczących prawidłowego wykorzystania odpadów wzgl. ich usuwania!



---

---

## **Automation and Control Solutions**

Honeywell GmbH  
Hardhofweg  
74821 MOSBACH  
GERMANY  
Phone: (49) 6261 810  
Fax: (49) 6261 81309

Manufactured for and on behalf of the  
Environmental and Combustion Controls Division of  
Honeywell Technologies Sàrl, Z.A. La Pièce 16,  
1180 Rolle, Switzerland by its Authorised Represent-  
ative Honeywell GmbH  
MU1H-1225GE23 R1111  
Subject to change  
© 2011 Honeywell GmbH

**Honeywell**