

Roth Vejrkompensering
Roth Utomhuskompensering
Roth Utekompensering
Roth Ulkolämpötilakompensointi
Installation

Til Universal og Pro Gulvvarmeshunt
Till Roth fördelarshunt
Til Universal og Pro Gulvvarmeshunt
Universal ja Pro Sekoitusryhmälle



Roth Vejrkompenisering til UNIVERSAL og PRO Gulvvarmeshunt ›

Roth Utomhuskompenisering till Roth fördelarshunt ›

Roth Utekompenisering til UNIVERSAL og PRO Gulvvarmeshunt ›

Roth Ulkolämpötilakompensointi Universal ja PRO Sekoitusryhmälle

(DK)

Programmerbar digital vejrkompenisering til styring af Roth UNIVERSAL og PRO Gulvvarmeshunt. Vejrkompeniseringen tilpasser fremløbstemperaturen på gulvvarmeanlægget efter udetemperaturen.

- › Ugentlige programmer
- › 9 forprogrammerede programmer, og 4 bruger programmer
- › Ubegrænset hukommelse
- › Regulering tilpasset i forhold til udetemperatur.

(SE)

Programmerbar digital utekompenisering för styrning av Roth Fördelarshunt Pro och Universal. Utekompeniseringen anpassar tillloppstemperaturen till golvvarmfördelaren efter rådande utetemperatur.

- › Veckoprogrammering.
- › 9 inbyggda program och 4 användaranpassade program.
- › Obegränsat minne.
- › Reglering beroende på utomhustemperaturen.

(NO)

Programmerbar digital utekompenisering til styring av Roth UNIVERSAL og PRO Gulvvarmeshunt. Utekompeniseringen tilpasser turvannstemperaturen på gulvvarmeanlegget etter utetemperaturen.

- › Ukentlige programmer
- › 9 forhåndsprogramerte program, og 4 bruker program
- › Ubegrenset hukommelse
- › Regulering tilpasset i forhold til utetemperatur.

(FI)

Ohjelmoitava digitaalinen ulkolämpötilakompensointi sekoitusryhmiä PRO ja Universal ohjaukseen. Ulkolämpötila kompensointi sovittaa menovesilämpötilan lattialämmitysjakotukille vallitsevan ulkolämpötilan mukaan.

- › Viikko ohjelma
- › 9 esiasennettua ohjelmaa ja 4 ohjelmoitavaa ohjelmaa
- › Rajattomasti muistia
- › Ohjaus ulkolämpötilan mukaan

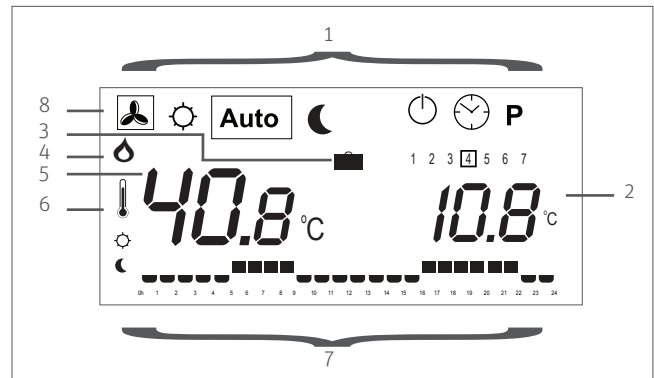

(DK) DISPLAY

1. Reguleringsform (mode)
2. Udetemperatur hvis 6 lyser, eller time eller offset
3. Indikator for ferieindstilling
4. Indikator for pumpe
5. Vandtemperatur hvis 6 lyser, eller beregnet temperatur
6. Indikator for målt temperatur
7. Program grafik
8. Ventilmotorens driftstilstand
 - › Roterer mod uret når den åbner
 - › Roterer med uret når den lukker

(SE) DISPLAY

1. Driftsläge (mode)
2. Utomhustemperatur om 6 lyser eller Time eller Offset.
3. Indikator för semesterläge
4. Pumpindikator
5. Vattentemperatur om 6 lyser eller beräknad objektiv temperatur.
6. Indikator för uppmätt temperatur
7. Programgrafik
8. Ventilmotorns drift
 - › Roterar moturs vid öppning
 - › Roterar medurs vid stängning

(NO) DISPLAY

1. Reguleringsform (mode)
2. Utetemperatur hvis 6 lyser, eller tid eller offset
3. Indikator for ferieinnstilling
4. Indikator for pumpe
5. Vanntemperatur hvis 6 lyser, eller beregnet temperatur
6. Indikator for målt temperatur
7. Program grafik
8. Ventilmotorens driftstilstand
 - › Roterer mot klokka når den åpner
 - › Roterer med klokka når den lukker

(FI) NÄYTTÖ

1. Käyttötila
2. Ulkolämpötila jos 6 palaa tai Time tai Offset
3. Loma-asetus merkki
4. Pumppu merkki
5. Menovedenlämpötila jos 6 palaa tai laskennallinen lämpötila
6. Merkki lämpötila mittaukselle
7. Ohjelmagrafikka
8. Sekoitusventtiilin toiminta merkki
 - › Pyörii kellon vastaista suuntaa kun avaa
 - › Pyörii kellon suuntaisesti kun sulkee

Brugsanvisning › Tekniske specifikationer

(DK) SPECIFIKATIONER	
Målt temperatur nøjagtighed	0,1°C
Omgivelsestemperatur	0°C til 50°C
Reguleringskarakteristik	Ikke lineær PID. Intelligent 3 punkts motor
IP-klasse	30
Forsyningsspænding	230 VAC +/- 10% 50Hz
Udgange: Pumpe	=> 16A/250 VAC (Potentialefri)
Blandeventil	2 triacs => 75W max
Følere: Udeføler	CTN 10K (klasse II)
Fremløbsføler	CTN 10K (klasse I)
Software version	Vises når reguleringen slukkes

(SE) TEKNISKA SPECIFIKATIONER	
Uppmått temperaturavvikelse	0,1°C
Driftstemperatur	0°C til 50°C
Egenskaper	Ikke linjär PID. Intelligent 3-vägs ventil-drivning (hittar driftläge)
Skyddsklass	Klass II – IP30
Strömförsörjning	230 VAC +/- 10% 50Hz
Utgångar: Pump	=> 16A/250 VAC
Mixventil	2 triacs => 75W max
Sensorer: Extern sensor	CTN 10K vid 25°C (klasse II)
Vattensensor	CTN 10K vid 25°C (Klass I)
Programversion	Visas när apparaten stängs av

(DK) BRUGSANVISNING

Brug piletasterne for at skifte mode. ◀ ▶

Komfort mode

I denne indstilling vil anlægget køre med konstant komfort temperatur. Vandtemperatur og udetemperatur vil blive vist konstant. Ved tryk på (OK/I) kan man se den beregnede vandtemperatur og offset vandtemperaturen. Man kan justere denne offset temperatur med tasterne (▶ og +) (default indstilling 00.0). Den nye beregnede temperatur vil blive vist.

Auto mode

I denne indstilling vil anlægget følge det indstillede program. Tryk (OK/I) for at se programmet efterfulgt af den pågældende zone. Vandtemperatur og udetemperatur vil blive vist konstant. Ved tryk på (OK/I) kan man se den ønskede beregnede temperatur

Reduceret mode

I denne indstilling vil anlægget køre med konstant reduceret temperatur. Vandtemperatur og udetemperatur vil blive vist konstant. Ved tryk på (OK/I) kan man se den beregnede vandtemperatur og offset vandtemperaturen. Man kan justere denne offset temperatur med (+) og (-) tasterne (default indstilling 00.0). Den nye beregnede temperatur vil blive vist.

Ferie mode

I denne indstilling kan anlægget køre reduceret temperatur i en afgrænset periode. (f.eks. Ferieperiode). For at få adgang til denne indstilling, tryk Reduceret mode (☾, tryk ▶), "kufferten" (📅) vil blive vist. Man kan nu justere periodens varighed med (+) og (-) tasterne. In timer "H", hvis mindre end 24h så i dage "d"). Når perioden er overstået vil termostaten vende tilbage til (AUTO) mode.

Hvis man vil afbryde denne periode, så juster varigheden til "no". Temperaturen som anvendes i denne indstilling er den samme som der er defineret under reduceret mode (☾).

Stop mode

Brug denne indstilling til at slukke for systemet. Software versionen vil blive vist i 5 sek. Før der lukkes helt ned. For at tænde systemet igen, tryk på en vilkårlig tast.

Indstil ur menu

I denne indstilling kan man justere tid og dato. Tryk (OK/I), for at justere minutterne med (+) og (-) tasterne. Tryk (OK/I), for at justere timerne med (+) og (-) tasterne. Tryk (OK/I), for at justere dagen med (+) og (-) tasterne.

Program menu

I denne indstilling kan man lave et ugeprogram.

(SE) BRUKSANVISNING

Använd tangenterna och för att byta läge. (Mode) ◀ ▶

Comfort Mode

Använd detta läge för att ställa apparaten i konstant Comfort mode. Vatten- och utomhustemperaturen visas hela tiden. Om du trycker (OK/I) kan du se den beräknade vattentemperaturen och vattentemperaturen offset. Justera denna offset med tangenterna (▶ och +) (standardinställning 0,00). Nu visas den nya beräknade vattentemperaturen.

Automatic Mode

I detta läge följer apparaten programmet. Tryck (OK/I) för att se programmet följt av aktuell zon. Vattenoch utomhustemperaturen visas hela tiden. Om du trycker (OK/I) kan du se den beräknade vattentemperaturen.

Reduced Mode

Använd detta läge för att ställa in apparaten på reduced mode under obegränsad tid. Vatten- och utomhustemperaturen visas hela tiden. Om du trycker (OK/I) kan du se den beräknade vattentemperaturen och vattentemperaturen offset. Justera denna offset med tangenterna (+) och (-) (standardinställning -10,00). Nu visas den nya beräknade vattentemperaturen.

Holiday Mode

Använd detta läge vid frånvaro, t ex vid semester. Läget nås genom att du ställer in apparaten på Reduced mode (☾) och trycker (▶) Då visas (📅) Justera frånvarons längd med (+) och (-) ("H" om mindre än 24 timmar, annars i antal dagar, "d"). När perioden är slut går termostaten automatiskt tillbaka till (AUTO) läge.

För att avbryta perioden, ställ in varaktigheten till "no". Temperaturen som används under denna period är temperaturvärdet som ställs in i reduced mode (☾).

Stop Mode

Använd detta läge för att stänga av apparaten. Programversionen visas i 5 sekunder innan systemet stängs ner. Tryck på valfri knapp för att starta apparaten igen.

Clock Menu

Med denna inställning kan man justera tid och dag. Tryck (OK/I), för att justera minuterna med (+) och (-) knapparna. Tryck (OK/I), för att justera timmarna med (+) och (-) knapparna. Tryck (OK/I), för att justera dagen med (+) och (-) knapparna.

Program Menu

Använd detta läge för att skapa ett veckoprogram (se PROGRAM REDIGERINGENS MENYN för vidare förklaring).

Bruksanvisning › Käyttöohje

(NO) SPESIFIKASJONER		(FI) TEKNISEET TIEDOT	
Målt temperatur nøyaktighet	0,1°C	Mitattu lämpötila tarkkuus	0,1°C
Driftstemperatur	0°C til 50°C	Käyttölämpötila	0°C - 50°C
Reguleringskarakteristikk	Ikke lineær PID. Intelligent 3 punkts motor	Säätöominaisuudet	Ei lineaarinen PID. Älykäs 3-tieventtiili moottoriajo (löytää käyttötilan)
IP-klasse	30	Sähkösuojaus	Luokka II - IP30
Forsyningsspenning	230 VAC +/- 10% 50Hz	Sähkösyöttö	230 VAC +/- 10% 50Hz
Utganger:		Lähdöt:	
Pumpe	Rele => 16A/250VAC (Potensialfri)	Pumppu	=> 16A/250 VAC
Blandeventil	2 triacs => 75W max	Sekoitusventtiili	2 triacs => 75W maksimi
Følere:		Anturit:	
Uteføler	CTN 10K (klasse II)	Ulko-anturi	CTN 10 K ohmia 25°C (luokka II)
Turvannsføler	CTN 10K (klasse I)	Menovesi-anturi	CTN 10 K ohmia 25°C (luokka I)
Software versjon	Vises når reguleringen slukkes	Ohjelmaversio	Näytetään suljettaessa ohjausyksikköä

(NO) BRUKSANVISNING

Bruk pil tastene for å skifte mode. ◀ ▶

Komfort mode

I denne innstilling vil anlegget kjøre med konstant komfort temperatur. Vanntemperatur og utetemperatur vil bli vist konstant. Ved trykk på (OK/I) kan man se den beregnede vanntemperatur og offset vanntemperaturen.

Man kan justere denne offset temperatur med tastene (▶ og +) (default innstilling 00.0). Den nye beregnede temperatur vil bli vist.

Auto mode

I denne innstilling vil anlegget følge det innstilte program. Trykk (OK/I) for å se programmet etterfulgt av den aktuelle sone. Vanntemperatur og utetemperatur vil bli vist konstant. Ved trykk på (OK/I) kan man se den ønskede beregnede temperatur.

Redusert mode

I denne innstilling vil anlegget kjøre med konstant redusert temperatur. Vanntemperatur og utetemperatur vil bli vist konstant. Ved trykk på (OK/I) kan man se den beregnede vanntemperatur og offset vanntemperaturen.

Man kan justere denne offset temperatur med (+) og (-) tastene (default innstilling 00.0). Den nye beregnede temperatur vil bli vist.

Ferie mode

I denne innstilling kan anlegget kjøre redusert temperatur i en avgrenset periode. (f. eks. ferieperiode). For å få adgang til denne innstilling, trykk Redusert mode (C), trykk (▶), (■) vil bli vist. Man kan nå justere periodens varighet med (+) og (-) tastene. "H" dersom mindre enn 24 timer, ellers i antall dager "d". Når perioden er overstått vil termostaten vende tilbake til (AUTO) mode.

Hvis man vil avbryte denne periode, så juster varigheten til "no". Temperaturen som brukes i denne innstilling er den samme som er definert under redusert mode (C).

Stopp mode

Bruk denne innstilling til å stenge av systemet. Software versjonen vil bli vist i 5 sek før det stenges helt ned. For å starte systemet igjen, trykk på en vilkårlig tast.

Indstill ur meny

I denne innstilling kan man justere tid og dato.

Trykk (OK/I), for å justere minuttene med (+) og (-) tastene.

Trykk (OK/I), for å justere timene med (+) og (-) tastene.

Trykk (OK/I), for å justere dagen med (+) og (-) tastene.

Program meny

I denne innstilling kan man lage et ukeprogram.

(FI) Käyttöohje

Käytä näppäimiä käyttötilan vaihtamiseen. ◀ ▶

Mukavuus käyttötila

Käytä tätä käyttötilaa asettaaksesi laitteen jatkuvaan Mukavuus käyttötilaan. Menovesi- ja ulkolämpötila näkyy jatkuvasti. Jos painat (OK/I) näet laskennallisen menovesilämpötilan ja menovesilämpötila poikkeaman, offset. Voit säätää tätä offset arvoa näppäimillä (▶ ja +) (oletusarvo 0,00). Näytössä näkyy uusi laskennallinen lämpötila.

Automaattinen käyttötila

Tässä käyttötilassa ohjausyksikkö seuraa ohjelmaa. Paina (OK/I) nähdäksesi ohjelman noudattamaa vyöhykettä. Menovesi- ja ulkolämpötila näkyy jatkuvasti. Jos painat (OK/I) näet laskennallisen menovesilämpötilan.

Vähennetty käyttötila

Käytä tätä käyttötilaa asettaaksesi laitteen jatkuvaan Vähennettyyn käyttötilaan. Menovesi- ja ulkolämpötila näkyy jatkuvasti. Jos painat (OK/I) näet laskennallisen menovesilämpötilan ja menovesilämpötila poikkeaman, offset. Voit säätää tätä offset arvoa näppäimillä (+) ja (-) (oletusarvo -10,00). Näytössä näkyy uusi laskennallinen lämpötila.

Lomalla käyttötila

Käytä tätä käyttötilaa poissaolon aikana, esim vuosiloman aikana. Käyttötilaan pääse asettamalla ohjausyksikön Lomalla käyttötilaan (C) ja painamalla näppäintä (▶). Merkki (■) syttyy. Aseta poissaolon ajan pituus (+) ja (-) ("H" jos vähemmän kuin 24 tuntia, muuten päivien lukumääränä "d"). Ajanjakson loputtua muuttua ohjausyksikkö automaattisesti käyttötilan (AUTO) . Jos haluat keskeyttää ohjelman, aseta ajanjakso pituudeksi "no". Poissaolon aikainen käytettävä lämpötila on arvo joka on asetettu käyttötilassa Vähennetty (C).

Sammuta käyttötila

Tämä asetus sulkee ohjausyksikön. Ohjelmaversio on näytössä 5 sekunnin ajan ennen kuin ohjausyksikkö menee kiinni. Paina jotain näppäintä käynnistääksesi ohjausyksikön.

Kello valikko

Täällä asetat kellon ja päivän.

Paina (OK/I), asettaaksesi minuutit (+) ja (-) näppäimillä.

Paina (OK/I), asettaaksesi tunnit (+) ja (-) näppäimillä.

Paina (OK/I), asettaaksesi päivän (+) ja (-) näppäimillä.

Ohjelma valikko

Tässä valikossa voit tehdä viikko ohjelman.

(Lisäohjeita OHJELMAN MUOKKAUS kappaleessa).

Programredigering › Programredigering

(DK) PROGRAMREDIGERING

Ved tryk på (OK/I) vil programnummeret begynde at blinke.
Brug (◀) og (▶) for at se andre af programmerne.

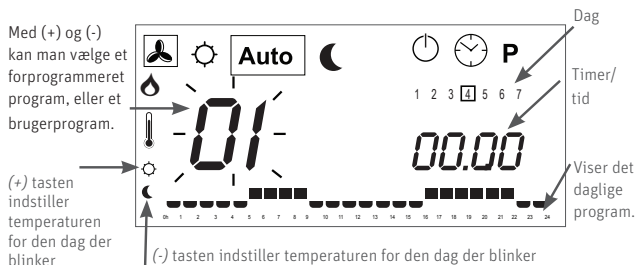

Hvis man vælger et forprogrammeret program "P1" til "P9" eller et brugerprogram "U1" til "U12", og trykker (OK/I), så vil dette program blive fulgt i indstillingen (AUTO) mode.

Beskrivelse af forprogrammede programmer:

- | | |
|---|------------------------------------|
| P1: Morgen, aften og weekend | P6: Morgen, eftermiddag og weekend |
| P2: Morgen, formiddag, aften og weekend | P7: 7h – 19h (kontor) |
| P3: Dag og weekend | P8: 8h – 19h (forretning) |
| P4: Aften og weekend | P9: Weekend (sommerhuse) |
| P5: Morgen, aften (baderum) | |

Vælg først et brugerprogram (U1 til U12) med (+) og (-) tasterne. Tryk (OK/I), den første bjælke i programmet begynder at blinke. Vælg så hvilken temperatur ((☼) eller (☾) med (+) og (-) tasterne) på det ønskede tidspunkt. Brug (◀) og (▶) og tasterne til at flytte den blinkende bjælke til den ønskede dag, og tilret nemt den ønskede temperatur indstilling. Når den valgte dag er korrekt indstillet så tryk på (OK/I) for at springe til den næste dag. Når der trykkes på den 7. dag, returneres til hovedmenuen. Det indtastede brugerprogram vil nu blive fulgt hvis reguleringen sættes i (AUTO) mode.

PUMPEFUNKTION

Pumpen afbrydes

- › Når termostaten ikke har reageret i 30 minutter
 - › Når ventilen har været lukket i 30 minutter (ingen varmebehov)
- Obs: Pumpen og ventilen bliver aktiveret 1 minut hver dag, hvis de har været inaktive et døgn og funktionen stop mode er aktiveret.

INSTALLATIONSPARAMETRE

For at få adgang til installationsparametrene skal man vælge Komfort mode ((☼)) og trykke på (◀) i ca. 10 sek. Når logoet (□) vises, brug (+) og (-) tasterne til at få vist parametrene der kan justeres.
For at justere en parameter, tryk (OK/I), og parameteren vil blinke og kan nu justeres med (+) og (-) tasterne. Tryk (OK/I) for at bekræfte den nye indstilling. (tryk (+) og (-) samtidig for at gendanne fabriksindstillingen). Når man er færdig, tryk (▶) for at komme tilbage til hovedmenuen.

(Se mere i tabellen på sidste side).

(SE) PROGRAMREDIGERING

Tryk på (OK/I) Programnumret börjar blinka.
Använd (◀) och (▶) för att se de andra dagarna i programmet.

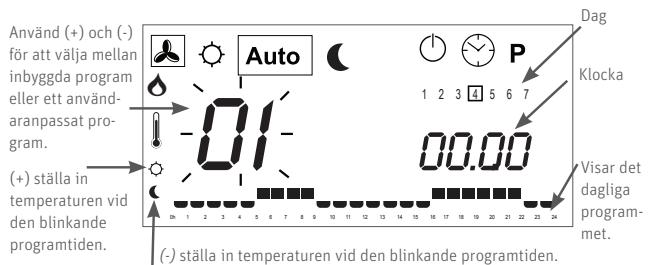

Om du väljer något av de inbyggda programmen "P1" till "P9" eller ett användaranpassat program "U1" till "U12" och trycker startar detta program i (AUTO) mode.

Beskrivning av de inbyggda programmen:

- | | |
|----------------------------------|--------------------------------|
| P1: Morgon, kväll & helg | P6: Morgon, eftermiddag & helg |
| P2: Morgon, middag, kväll & helg | P7: 7h – 19h (kontor) |
| P3: Dag & helg | P8: 8h – 19h lördag (affär) |
| P4: Kväll & helg | P9: Helg (extra byggnad) |
| P5: Morgon och kväll (badrum) | |

Välj först ett användarprogram (U1 till U12) med hjälp av tangenterna (+) och (-) och tryck sedan (OK/I), den första markören i programgrafiken börjar blinka. Därefter kan du välja temperaturstatus ((☼) eller (☾)) vid aktuell tid med tangenterna (+) och (-). Använd tangenterna (◀) och (▶) och för att flytta den blinkande markören till önskad tidpunkt och redigera eller rätta programmet. När önskad dag visas, tryck på (OK/I) för att hoppa till nästa dag. När du trycker (OK/I) på dag 7 kommer du tillbaka till huvudmenyn. För att starta ditt användaranpassade program, ställ apparaten i (AUTO) mode.

PUMPFUNKTION

Pumpen stannar:

- › När termostaten inte har reagerat under de senaste 30 minuterna.
 - › När ventilen har varit stängd i 30 minuter (ingen varmvatten har begärts).
- Observera: Pumpen och ventilen kommer att aktiveras under någon minut om ingen aktivitet skett under ett dygn eller om Stop Mode är aktiverat.

INSTALLATIONSPARAMETRAR

För att komma till meny för installationsparametrar måste du först gå till ((☼)) mode och trycka på (◀) i 10 sekunder. När logon (□) visas, använder du (+) och (-) för att visa den parameter som behöver justeras.
Tryck på (OK/I) för att justera visat värde som då börjar blinka. Justera med (+) och (-). Tryck (OK/I) för att bekräfta ändringen. (Tryck på (+) och (-) samtidigt för att återställa parameterens värde till fabriksinställningen). När du är klar återvänder du till huvudmenyn genom att trycka på (▶).

(Se mer i tabellen på sista sidan).

Programredigering › Programredigering

(NO) PROGRAMREDIGERING

Ved trykk på (OK/I) vil programnummeret begynne å blinke. Bruk (◀) og (▶) for å se andre dager i programmet.

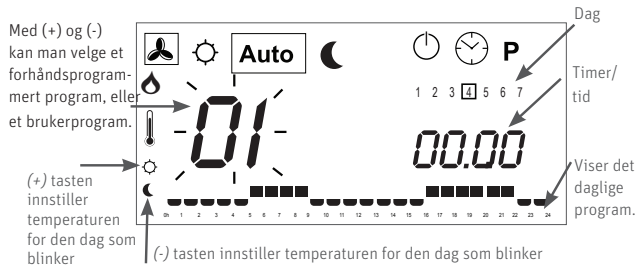

Hvis man velger et forhåndsprogrammert program "P1" til "P9" eller et bruker program "U1" til "U12", og trykker (OK/I), så vil dette program bli fulgt i innstillingen (AUTO) mode.

Beskrivelse av forhåndsprogrammerte program:

- | | |
|--------------------------------------|---------------------------------|
| P1: Morgen, kveld og helg | P6: Morgen, ettermiddag og helg |
| P2: Morgen, formiddag, kveld og helg | P7: 7h – 19h (kontor) |
| P3: Dag og helg | P8: 8h – 19h (butikk) |
| P4: Kveld og helg | P9: Helg (ekstra bygning) |
| P5: Morgen, kveld (baderom) | |

Velg først og fremst et brukerprogram (U1 til U12) med (+) og (-) tastene. Trykk (OK/I), den første bjelke i programmet begynner å blinke. Velg så hvilken temperatur (☀) eller (☾) med (+) og (-) tastene på det ønskede tidspunkt. Bruk (◀) og (▶) tastene til å flytte den blinkende bjelke til den ønskede dag, og innstill enkelt den ønskede temperatur innstilling. Når den valgte dag er korrekt innstilt så trykk på (OK/I) for å hoppe til den neste dag. Når det trykkes på den 7. dag, returner du til hovedmenyen. Det inntastede brukerprogram vil nå bli fulgt hvis reguleringen settes i (AUTO) mode.

PUMPEFUNKSJON

Pumpen avbrytes

- › Når termostaten ikke har reagert de siste 30 minutter
 - › Når ventilen har vært stengt i 30 minutter (ikke varmebehov)
- Obs: Pumpen og ventilen blir aktivert 1 minutt hver dag, dersom de har vært inaktive i et døgn, hvis denne funksjon er aktivert (Stop Mode).

INSTALLASJONSPARAMETRE

For å få adgang til installasjonsparametrene skal man velge Komfort mode (☀) og trykke på (◀) i ca. 10 sek. Når logoen (□) vises, bruk (+) og (-) tastene til å få vist parametrene som kan justeres. For å justere en parameter, trykk (OK/I), og parameteren vil blinke og kan nå justeres med (+) og (-) tastene. Trykk (OK/I) for å bekrefte den nye innstilling. (trykk (+) og (-) samtidig for å gå tilbake til fabrikkinnstillingen). Når man er ferdig, trykk (▶) for å komme tilbake til hovedmenyen.

(Se mer i tabellen på siste side).

(FI) OHJELMAN MUOKKAUS

Painamalla (OK/I) näppäintä alkaa ohjelman numero vilkkua. Paina (◀) ja (▶) nähdäksesi ohjelman muita päiviä.

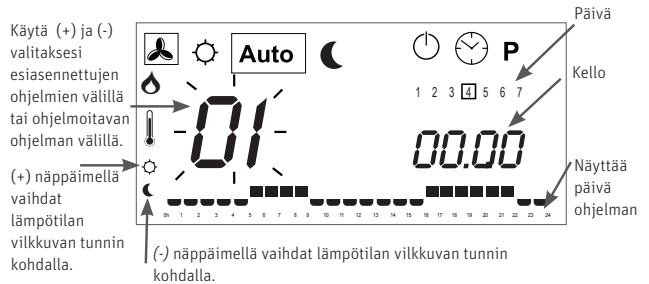

Jos valitset esiasennettun ohjelman "P1" - "P9" tai muokatun ohjelman "U1" - "U12" ja painat näppäintä käynnistyy valittu ohjelma (AUTO) käyttötilassa.

Esiasennettujen ohjelmien kuvaus:

- | | |
|--------------------------------------|-------------------------------------|
| P1: Aamu, ilta ja viikonloppu | P6: Aamu, iltapäivä ja viikonloppu |
| P2: Aamu, päivä, ilta ja viikonloppu | P7: 07.00 – 19.00 (konttori) |
| P3: Päivä ja viikonloppu | P8: 08.00 – 19.00 Lauantai (kauppa) |
| P4: Ilta ja viikonloppu | P9: Viikonloppu (loma asunto) |
| P5: Aamu ja ilta (pesuhuone) | |

Valitse ensin yksi ohjelmoitava ohjelma (U1 - U12) näppäimillä (+) ja (-) Paina (OK/I), ensimmäinen grafiikan merkkipiste alkaa vilkkua. Nyt voit valita kumman lämpötila arvon (☀) tai (☾) näppäimillä (+) ja (-) haluat kyseiselle tunnille. Käytä näppäimiä (◀) ja (▶) vaihtaaksesi merkkipisteiden välillä ja muokkaa tarvittaessa ohjelmaa. Kun osoitettu päivä on valmis, paina (OK/I) vaihtaaksesi seuraavaan päivään. Kun painat päivä 7 kohdalla palaat pää valikkoon. Tämä ohjelmoitu ohjelma käynnistyy kun asetet ohjausyksikön käyttötilaan (AUTO).

KIERTOVIPIPUMPUN TOIMINTA

Kiertovesipumppu pysähtyy:

- › Huonetermostaatti ei ole ollut lämmitys pyyntöä 30 minuuttiin
 - › Toimimoottori on ollut kiinni 30 minuuttia (ei kuumavesi pyyntöä)
- Huomautus: kiertovesipumppu ja toimimoottori käynnistyvät muutamaksi minuutiksi jos mikään toiminto ei ole valittu tai "Sammuta käyttötila" on aktiivito.

Avaa järjestelmän parametrit valikko käyttötilassa painamalla näppäintä (☀) ja (◀) 10 sekunnin ajan. Merkin (□) tulossa näkyvin, käytä näppäimiä (+) ja (-) valitaksesi mitä parametria säädetään. Paina (OK/I) säätääksesi näkyvissä olevaa arvoa, joka alkaa vilkkua. Säädiä näppäimillä (+) ja (-). Paina (OK/I) näppäintä muutoksen vahvistukseksi. Paina samanaikaisesti näppäimiä (+) ja (-) palauttaaksesi parametrin tehdasasetus. Kun olet valmis paina näppäintä (▶) palataksesi päävalikkoon.

(Katso lisätietoja talukosta viimeisellä sivulla).

Installation

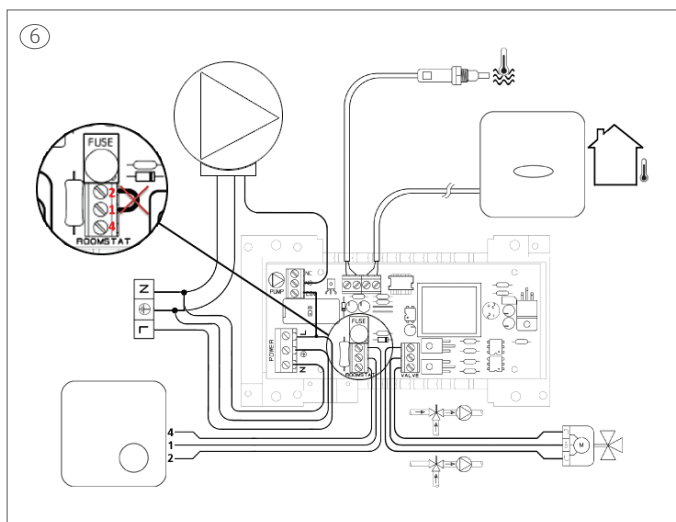
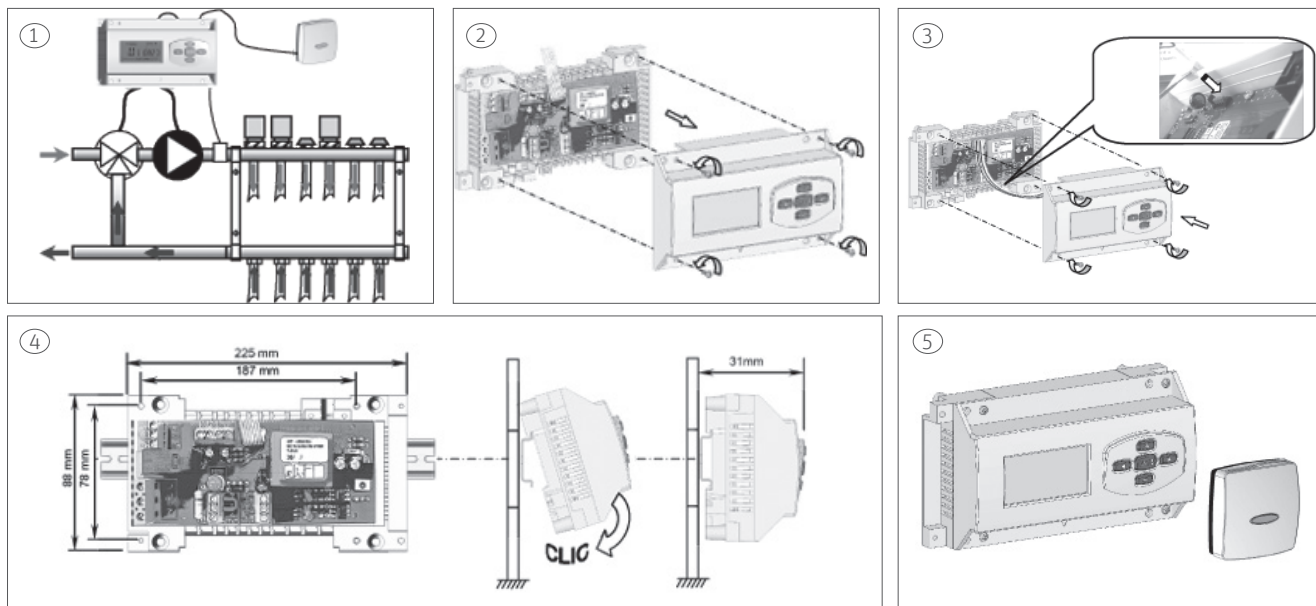

(DK) Fjern lusen imellem klemme 2 og 1, som sidder på terminalen "Roomstat" (se billede 6). Tilslut rumtermostatens terminaler 2, 1, 4 til klemme 2, 1, 4 på terminalen "Roomstat".

(SE) Ta bort bygeln mellan plint 1 och 2, som sitter på terminalen "Roomstat" (se bild 6). Anslut rumstermostatens terminaler 1, 2, 4 till motsvarande nummer på terminalen "Roomstat".



(NO) Fjern lusen imellem mellom klemme 2 og 1, som sidder på terminalen "Roomstat" (se bilde 6). Tilslutt romstermostatens terminaler 2, 1, 4 til klemme 2, 1, 4 på terminalen "Roomstat".

(FI) Poista jumpperi liittimien 2 ja 1 välistä terminaalista "Roomstat" (katso kuva 6). Liitä huonetermostaatti terminaalit 2, 1, 4 liittimiin 2, 1, 4 "Roomstat".

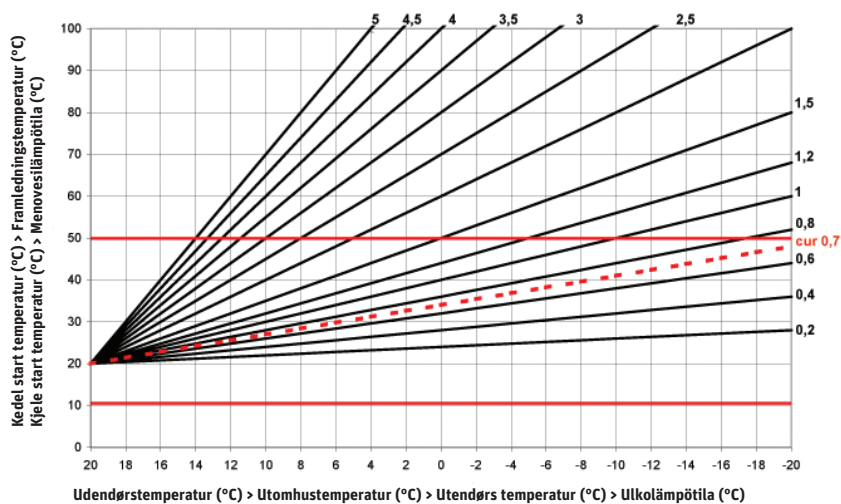

VARMEKURVER - REGLERKURVOR - VARMEKURVER - SÄÄTÖKÄYRÄT







INSTALLATIONSPARAMETER

Navn	Parameter beskrivelse	Default værdi	Andre værdier
Cur	Værdi for reguleringskurven, se diagram nedenfor Afhængig af temperaturen målt af udeføler.	0,7	Justerbar: 0 till 5. I tilfælde af et dårligt isoleret hus skal værdien justeres.
Hi	Max. tilladte vandtemperatur.	70°C	Justerbar: Lo til 100°C
Lo	Min. tilladte vandtemperatur.	10°C	Justerbar: O til Hi°C
°C, °F	°C eller °F visning i displayet.	°C	°F
12h /24	12h am/pm eller 24h visning i display	24h	12h
Clr	Tryk (OK/I) i 10 sek for at gendanne alle indstillinger til fabriksindstillinger.		
PumpP	Vælg YES for at motionere pumpen 1 minut hver dag, hvis pumpen har stået stille i mere end en dag.	YES	NO
Room	Normalt åben (Open), eller normalt lukket (Closed) rumtermostat tilsluttet.	NO	NC
Dry	7 dages special udtørningsprogram (første opstart efter installation af regulering). Antallet af dage før udtørningsprogrammet er slut vises i displayet. De første 3 dage (dag 7, 6, 5) vil temperaturen blive holdt på 25°C. De næste 4 dage (dag 4, 3, 2, 1) vil temperaturen ikke overstige indstillet max. Temperatur (Hi).		Med (+) tasten genstartes de 7 dages tørreprogram. Med (-) tasten stoppes tørreprogrammet (O tør).
Act ctrl	Manuel kontrol af blandingsventilen. Tryk (+) for at åbne blandingsventilen. Tryk (-) for at lukke blandingsventilen Tryk (OK/I) for at stoppe blandingsventilen i aktuelt tilstand.	 og Act OPEN vises  og Act CLOS vises (Mellem åbning og luknings funktion er der en forsinkelse på 15 sek.)	 og Act OPEN vises och Act CLOS vises (mellem åbnings- og stængningsfunktionen sker en forsinkelse på 15 sekunder.)





INSTALLATIONSPARAMETRAR

Namn	Beskrivning	Standard-värde	Andra värden
Cur	Värdet för regleringskurvan, se diagrammet nedan, är beroende av utomhussensorn.	0,7	Justerbart: 0 till 5. Höj värdet om huset inte är välisolerat.
Hi	Högsta tillåtna vattentemperatur.	70°C	Justerbar: Lo till 100°C
Lo	Lägst tillåtna vattentemperatur (vattnet får inte frysa)	10°C	Justerbar: O till Hi°C
°C, °F	Visning av temperatur i °C/ °F	°C	°F
12h /24	Välj mellan 12-12 och 24-timmars visning.	24h	12h
Clr	Alla parametrar återställs till fabriksinställningen. Tryk (OK/I) under 10 sekunder.		
GriP	Om pump och blandningsventil står stilla i 24 timmar, välj YES för att utföra en test på 1 minut varje dag.	YES	NO
Room	Normalt öppen eller normalt stängd rumstermostat ansluten.	NO	NC
Dry	7-dagars specialfunktion för torkning. Antalet dagar innan torkfunktionen slutar visas på displayen. Under tre dagar (7, 6 och 5) hålls vattentemperaturen på 25 °C. De nästa 4 dagarna (4, 3, 2 och 1) hålls vattentemperaturen på (Hi).		Starta torkfunktionen (7 dry) genom att trycka på (+). Stoppa torkfunktionen (0 dry) maxläge genom att trycka på (-).
Act ctrl	Manuell kontroll av blandningsventil. Tryk (+) för att börja öppna blandningsventilen. Tryk (-) för att börja stänga blandningsventilen Tryk (OK/I) för att stoppa blandningsventilen i aktuellt läge.	 och Act OPEN vises och Act CLOS vises (mellem åbnings- og stængningsfunktionen sker en forsinkelse på 15 sekunder.)	 och Act OPEN vises och Act CLOS vises (mellem åbnings- og stængningsfunktionen sker en forsinkelse på 15 sekunder.)

INSTALLASJONSPARMETRE

Navn	Parameter beskrivelse	Default verdi	Andre verdier
Cur	Verdi for reguleringskurven, se diagram nedenfor Avhengig av temperaturen målt av uteføler.	0,7 for et godt isoleret hus	Justerbar: 0 till 5. I tilfelle av et dårlig isolert hus skal verdien justeres.
Hi	Max. tillatte vanntemperatur.	70°C	Justerbar: Lo til 100°C
Lo	Min. tillatte vanntemperatur.	10°C	Justerbar: O til Hi°C
°C, °F	°C eller °F visning i displayet.	°C	°F
12h /24	12h am/pm eller 24h visning i display	24h	12h
Clr	Trykk (OK/I) i 10 sek for å gjeninnsette alle innstillinger til fabrikkinnstillinger.		
PumpP	Velg YES for å mosjonere pumpen 1 minutt hver dag, hvis pumpen har stått stille i mer enn en dag.	YES	NO
Room	Normalt åpen (Open), eller normalt lukket (Closed) romtermostat tilsluttet.	NO	NC
Dry	7 dages spesial uttørningsprogram (første opstart etter installasjon av regulering). Antallet av dager før uttørningsprogrammet er slutt vises i displayet. De første 3 dager (dag 7, 6, 5) vil temperaturen bli holdt på 25°C. De neste 4 dager (dag 4, 3, 2, 1) vil temperaturen ikke overstige innstilt max. temperatur (Hi).		Med (+) tasten gjenstartes de 7 dages tørkeprogram. Med (-) tasten stoppes tørkeprogrammet (O tør).
Act ctrl	Manuell kontroll av blandingsventilen. Trykk (+) for å åpne blandingsventilen. Trykk (-) for å lukke blandingsventilen Trykk (OK/I) for å stoppe blandingsventilen i aktuell tilstand.	 og Act OPEN vises  og Act CLOS vises (Mellem åpning og luknings funktion er der en forsinkelse på 15 sek.)	 Nøyttössä ja Act OPEN  Nøyttössä ja Act CLOS (Ava- ja suljettoiminnon välillä on 15 sekunnin viive)

JÄRJESTELMÄN PARAMETRIT

Nimi	Kuvaus	Asetus arvo	Muita arvoja
Cur	Säätökäyrän arvo, katso alla olevaa kaaviokuva. Riippuvainen ulkolämpötila-anturista.	0,7	Säädettävissä: 0 – 5 Korota arvoa jos talo on huonosti eristetty.
Hi	Maksimi sallittu menovesilämpötila	70°C	Säädettävissä: Lo – 100°C
Lo	Minimi sallittu menovesilämpötila (vesi ei saa jäätyä)	10°C	Säädettävissä: 0 – Hi °C
°C, °F	Lämpötila arvo näytössä °C/ °F	°C	°F
12h /24	Valitse 12h am/pm tai 24h kello näytöllä	24h	12h
Clr	Kaikki parametrit palautuvat asetus arvoihinsa. Paina (OK/I) näppäintä 10 sekunnin ajan.		
GriP	Valitse YES 1 minuutin päivitykseen kiertovesipumpun ja toimimoottorin ajoon klo 12.00, jos pumppu tai moottori on ollut kiinni 24h.	YES	NO
Room	Normaalisti auki (NO) tai normaalisti kiinni (NC) oleva huonetermostaatti kytketty.	NO	NC
Dry	7-päivän kuivatus erikoistehtävä. Päivien lukumäärä ennen ohjelman loppua näkyy näytössä. 3 päivän aikana (päivät 7, 6, 5) menovedenlämpötila on 25°C. Seuraavat 4 päivää (päivät 4, 3, 2, 1) menovedenlämpötila pysyy maksimi sallittu arvossa (Hi).		Käynnistä ohjelma (7 dry). Painamalla (+). Näppäimellä (-) pysäytetään kuivatus ohjelma (0 dry).
Act ctrl	Sekoitusventtiin manuaalinen tarkastus. Paina (+) näppäintä venttiin avaimiseksi. Paina (-) näppäintä venttiinsulkemiseksi. Paina (OK/I) näppäintä venttiin pysyttämiseksi ajankohtaiseen asentoon.	 Nøyttössä ja Act OPEN  Nøyttössä ja Act CLOS (Ava- ja suljettoiminnon välillä on 15 sekunnin viive)	 Nøyttössä ja Act OPEN  Nøyttössä ja Act CLOS (Ava- ja suljettoiminnon välillä on 15 sekunnin viive)



ROTH NORDIC A/S

Centervej 5
3600 Frederikssund
Tel. +45 4738 0121
Fax +45 4738 0242
E-mail: service@roth-nordic.dk
roth-nordic.dk

ROTH NORDIC AB

Kärlingevägen 37
213 76 Malmö
Tel. +46 40534090
Fax +46 40534099
E-mail: service@roth-nordic.se
roth-nordic.se

ROTH NORDIC AS

Jongsåsveien 4
1338 Sandvika
Tel. +47 67 57 54 00
E-mail: service@roth-nordic.no
roth-nordic.no
facebook.com/RothNordicNO

ROTH NORDIC OY

Sysimiehenkatu 37
10300 Karjaa
Puh. +358 19 440 330
Faksi +358 (0) 19 233 193
E-mail: service@roth-nordic.fi
roth-nordic.fi
facebook.com/RothNordicFI