

VARMEPUMPER & KLIMAANLÆG

Installations- og brugervejledning

Luft til Luft Varmepumper - Indendørsenheder



Gree Amber 9K
Gree Amber 12K
Gree Fairy 9K
Gree Fairy 12K

*Tak, fordi du har valgt at købe en Gree-varmepumpe.
Læs venligst anvisningerne i denne brugervejledning
inden idrifttagning for at undgå fejl.*

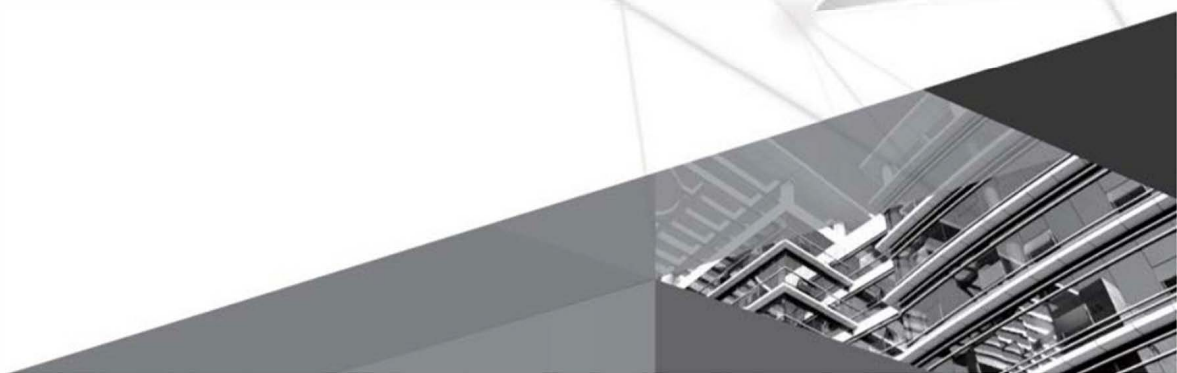

Indholdsfortegnelse

| | |
|---|-----------|
| Vigtig information | 4 |
| Kølemiddel | 4 |
| Sikkerhed | 5 |
| Navn på dele og funktioner | 10 |
| Instruktion til regulering af indendørsenhed og brug af fjernbetjening | 11 |
| Fjernbetjeningens taster | 11 |
| Symbolerne på fjernbetjeningen | 11 |
| Anvendelse af fjernbetjeningen | 12 |
| Specialfunktioner | 18 |
| Anvendelse | 20 |
| Batteriskift i fjernbetjeningen | 20 |
| Manuel betjening ved særtilfælde | 21 |
| Vedligeholdelse | 21 |
| Rengøring og service | 21 |
| Funktionsfejl | 24 |
| Fejlsøgningsdiagram | 24 |
| Vigtige oplysninger om installation | 28 |
| Installationsdiagram og dimensioner | 28 |
| Sikkerhedsforanstaltninger til installation og geninstallation | 29 |
| Installationsværktøjer | 30 |
| Valg af installationsplacering | 30 |
| Krav til elektriske forbindelser | 31 |
| Installation | 32 |
| Montering af indendørsenhed | 32 |
| Kontrol efter installation | 37 |
| Testbrug | 37 |
| Test af drift | 37 |
| Bilag | 38 |
| Kølemiddelrør og påfyldning | 38 |
| Sikkerhedsråd for arbejde med brandfarlige kølemedier | 40 |
| Udvidelse af rørets længde | 42 |

Varmepumpen er ikke beregnet til brug af personer (herunder børn), hvis evne til at bruge produktet på en sikker måde er nedsat på grund af fysiske, psykologiske, kognitive eller andre lidelser. Varmepumpen må heller ikke betjenes af personer, der ikke har tilstrækkelig viden herom. Tidligere nævnte personer kan betjene produktet under tilsyn af en ansvarlig voksen.

- 1) Radioen arbejder i frekvensområdet: 2400-2483,5 MHz
- 2) Radioens største transmissionsfrekvens i frekvensområdet: 20 dBm



Varmepumpen må ikke smides ud som almindeligt husholdningsaffald i alle EU-lande. Produktet skal genanvendes for at skåne miljøet mest muligt. Aflever produktet til et genbrugscenter eller kontakt din forhandler. Forhandleren kan genbruge produktet eller hjælpe dig med bortskaffelse.

Hvis varmpumpen kræver installation, service eller bortskaffelse, skal du kontakte forhandleren eller en autoriseret installatør. Kun en autoriseret installatør kan installere, servicere eller flytte produktet. Ellers kan der forekomme materielle skader, personskade eller i værste tilfælde dødsfald.

Symbolforklaring

FARE

Angiver farlig situation, som kan forårsage alvorlige skader eller dødsfald.

ADVARSEL

Angiver en farlig situation, som kan forårsage alvorlige skader eller dødsfald.

FORSIGTIG

Angiver en farlig situation, som kan forårsage mindre eller moderate skader.

BEMÆRK

Vigtig information, som hjælper med at forebygge materielle skader



Angiver en farlig situation, der vil være markeret med ADVARSEL eller FORSIGTIG.

Vigtig information før anvendelse



Produktet indeholder letantændeligt R32-kølemiddel.



Læs instruktionerne grundigt før brug.



Læs brugervejledningen inden installation



Serviceråd før reparation

Kølemiddel

- Varmepumpen anvender kølemiddel for at kunne fungere (R32). R32-kølemiddel er brandfarligt og under visse omstændigheder eksplosivt, men kølemidlet kan kun antændes med ild.
- Sammenlignet med traditionelt kølemiddel er R32 ikke forurenende og beskadiger ikke ozonlaget. Dets indvirkning på drivhuseffekten er også mindre. R32 har meget gode termodynamiske egenskaber og dermed er dens energieffektivitet høj. Varmepumper, der anvender dette kølemiddel, kræver desuden en mindre mængde kølemiddel.
-

ADVARSEL:

Anvend aldrig andre afrimnings- eller rengøringsprocedurer end dem, der anbefales af fabrikanten. Hvis varmepumpen kræver reparation, skal du kontakte din forhandler eller en autoriseret installatør. Reparationer foretaget af en uautoriseret person kan være farlige. Enheden skal opbevares på et sted, hvor der ikke er aktive antændelseskilder, f.eks åben ild eller gasdrevne dampe. Kølemiddelrør må ikke punkteres eller brændes.

Varmepumpen kan installeres og bruges i rum, hvis gulvareal er større end X m². (Se dimension X i tabel A på side 40).

Varmepumpen er fyldt med brandfarlig R32-kølemiddel. Følg producentens anvisninger omhyggeligt, hvis produktet er repareret. Bemærk, at kølemidler er lugtfrie. Læs alle rådene.

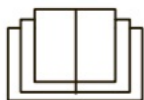

 **ADVARSEL**

Anvendelse og service

- Varmepumpen kan under tilsyn af en ansvarlig voksen benyttes af børn under 8 år og personer med nedsat evne til at bruge produktet på en sikker måde. Brugere skal instrueres om den korrekte brugsform, og de bør forstå de risici, der er forbundet med denne brug.
- Børn må ikke lege med produktet
- Brug ikke samleledninger - risiko for elektrisk stød
- Inden rengøring afbrydes strømmen helt - risiko for elektrisk stød
- Et beskadiget strømkabel skal udskiftes af en autoriseret installatør - risiko for elektrisk stød
- Vask ikke produktet med vand - risiko for elektrisk stød
- Sprøjt ikke vand ind i produktet - risiko for elektrisk stød og enhedsskader
- Rør ikke ved filterets skarpe kanter efter frigivelse
- Aftør aldrig filteret med ild eller hårtørrer - risiko for brand og deformation
- Rør aldrig ved aluminiumsbladets skarpe dele - kan føre til personskade

ADVARSEL

- Kun autoriserede fagfolk kan udføre servicearbejde. Ellers kan der forekomme personskade eller materielle skader.
- Forsøg ikke at reparere varmepumpen selv. Dette medfører risiko for elektrisk stød og materielle skader. Kontakt din forhandler, hvis enheden kræver service
- Indsæt ikke fingrene i enhedens indløb og stikkontakt. Dette kan medføre personskade og materielle skader.
- Undgå at dække luftindtag eller luftudtag. Dette kan forstyrre enhedens funktionalitet
- Våd ikke fjernbetjeningen, da den kan blive beskadiget.
- Hvis der opstår følgende problemer, skal du straks slukke for varmepumpen og kontakte din forhandler eller en autoriseret installatør:
 - o Kablet er overophedet eller beskadiget
 - o Der opstår unormal lyd under brug
 - o Sikkerhedsafbryderen lyser uafbrudt
 - o Varmepumpen lugter af røg
 - o Indendørsenheden lækker
- Hvis varmepumpen fungerer unormalt, kan det føre til funktionelle problemer, elektrisk stød eller brand.
- Træk ikke i dækslet til udendørsenheden og læg ikke tunge genstande herpå.

ADVARSEL

Installation

- Undgå personlig og materiel skade: kun en autoriseret installatør kan udføre installationen
- Følg lokale sikkerhedsforskrifter vedrørende installation
- Brug strømforsyningskredsløbet og sikkerhedsafbryderen, der overholder de lokale sikkerhedsforskrifter
- Installér en sikkerhedsafbryder for at forhindre funktionsfejl
- En flerpolet sikkerhedsafbryder er forbundet til en fast kabelforbindelse, hvis spids er mindst 3 mm for alle afledere
- Kontrollér dens virkning fra bordet, når du monterer stilladset. Sikkerhedsafbryderen skal være udstyret med temperatur og magnetisk tripping for at beskytte mod overophedning og kortslutninger
- Varmepumpen skal være forsigtigt jordet. Forkert jordforbindelse kan forårsage elektrisk stød
- Brug ikke den forkerte type strømkabel
- Sørg for, at strømforsyningen opfylder enhedens strømkrav. Ustabil strømforsyning eller forkert kabelforbindelse kan forårsage funktionelle problemer
- Tilslut fasen, den neutrale ledning og jordledningen korrekt til strømforsyningen
- Afbryd strømforsyningen inden elektrisk og installationsarbejde

ADVARSEL

- Tilslut ikke strømmen, før installationen udføres
- Hvis strømkablet er beskadiget, skal det udskiftes af en professionel fagmand for at undgå brand
- Kølerørets kobberør bliver meget varmt, og kablet mellem enhederne skal trækkes adskilt fra kobberøret
- Varmepumpen er installeret i henhold til de nationale bestemmelser
- Varmepumpen skal installeres af en autoriseret installatør, der følger lokale bestemmelser
- Varmepumpen er et produkt i beskyttelsesklasse I. Det skal være korrekt jodet af en professionel fagmand og tilsluttet egen jordforbindelse. Sørg for, at jordingen altid er udført korrekt, ellers kan der opstå elektrisk stød
- Varmepumpens gul/grønne kabel er jordforbindelsen, og det må ikke bruges til andre formål
- Jordmodstanden skal overholde de nationale bestemmelser
- Varmepumpen skal installeres, så stikkontakten altid er inden for rækkevidde
- Kun en elektriker må udføre de elektriske forbindelser til indendørs- og udendørsenheder

ADVARSEL

- Hvis produktet er tilsluttet en stikkontakt, skal den være tilgængelig efter installationen
- Hvis produktet ikke har adgang til en stikkontakt, skal der installeres en sikkerhedsafbryder
- Hvis varmepumpen skal flyttes, skal dette udføres af en autoriseret montør, da der kan opstå skader
- Vælg en placering, der er utilgængelig for børn og dyr, og som er væk fra planter. Det kan være nødvendigt at oprette et hegn omkring varmepumpen for at sikre sikkerheden
- Indendørsenheden skal altid monteres på en væg
- Fabrikanten har udarbejdet dette produkts installations- og betjeningsvejledning

Forklaring af dele og funktioner:

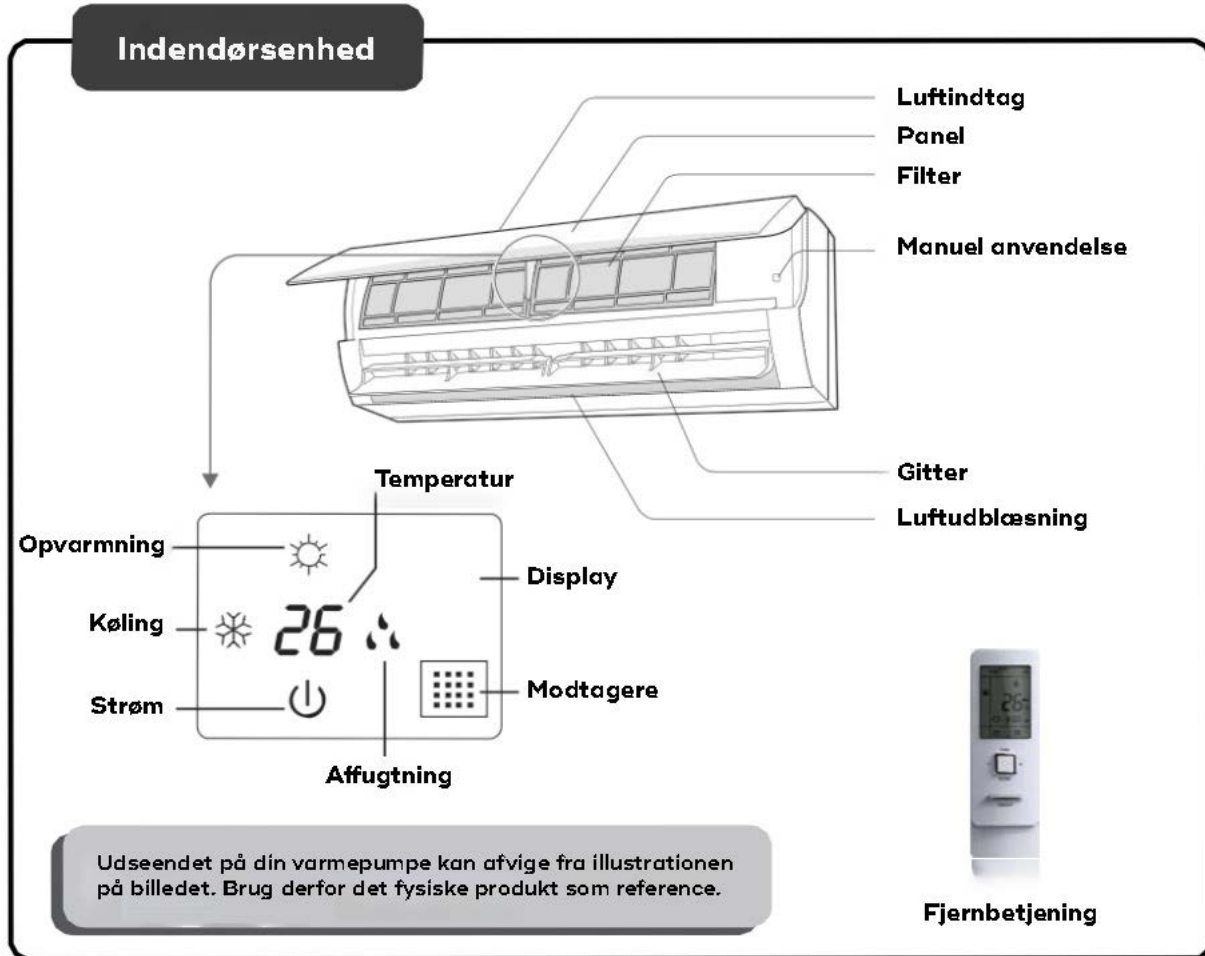

OBS:

Udseendet på din varmepumpe kan afvige fra illustrationen på billedet. Brug derfor det fysiske produkt som reference.

Vejledning til anvendelse af indendørsenheden og fjernbetjening

Fjernbetjeningens taster og funktioner

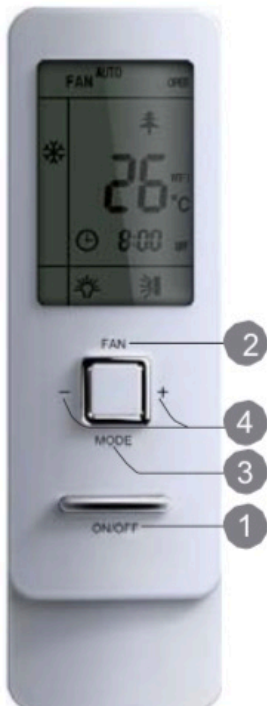

Lukket panel



Åbent pånel

- 1 ON/OFF (tænd/sluk)
- 2 FAN (ventilation)
- 3 MODE (tilstand)
- 4 +/- (temperatur)
- 5 TURBO (høj effekt)
- 6 (luftstrøm venstre/højre)
- 7 (luftstrøm op/ned)
- 8 CLOCK (indstil klokken)
- 9 TIMER ON/OFF (start/stop-timer)
- 10 TEMP (temperatur)
- 11 (plasmafilter/ventilation)
- 12 I FEEL (fjernbetjenings sensor)
- 13 LIGHT (indikatorlys)
- 14 WiFi (trådløs funktion)
- 15 QUIET (lydsvag drift)
- 16 SLEEP (dvaletilstand)

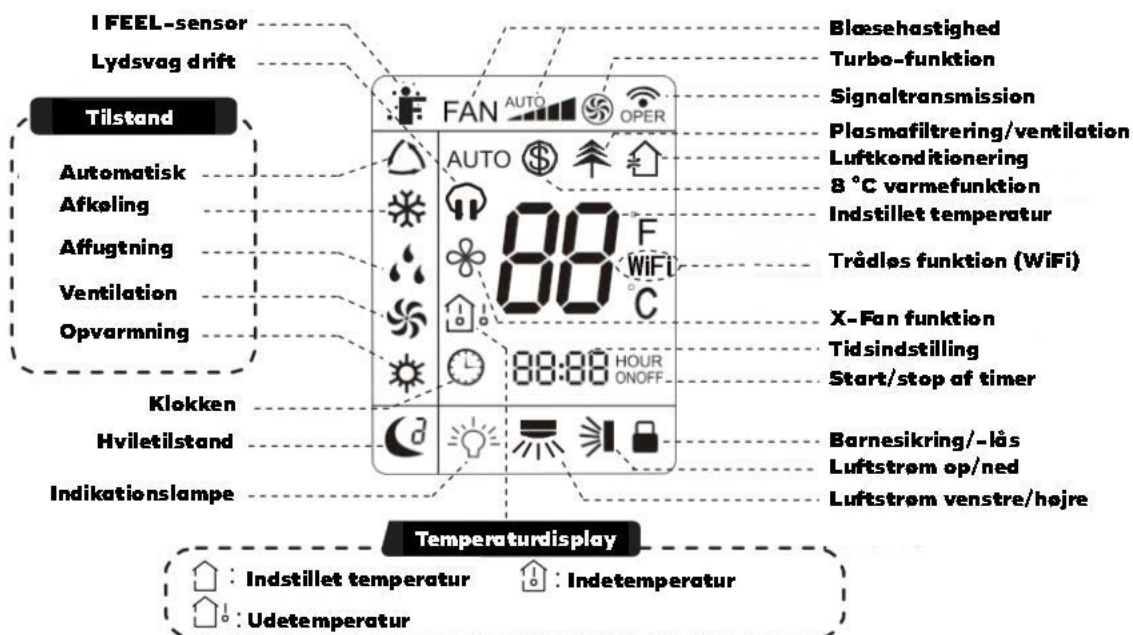

- 1 ON/OFF (tænd/sluk)
- 2 FAN (ventilation)
- 3 MODE (tilstand)
- 4 +/- (regulering af temperatur)

Symolerne på fjernbetjeningen



ANVENDELSE AF FJERNBETJENINGENS TASTER

OBS.

- Dette er en universal fjernbetjening, der kan bruges sammen med flere forskellige modeller, der har forskellige funktioner. Hvis du trykker på en funktion på fjernbetjeningen, som enheden ikke har, bevarer fjernbetjeningen den forrige indstilling.
- Når strømmen tændes, afgiver varmepumpen en bip-lyd. Lyset  i displayet er rødt = OFF). Enheden tændes med fjernbetjeningen ved at trykke på ON. Lyset skifter nu fra rødt til hvid.
- Når enheden er tændt og der trykkes på en knap på fjernbetjeningen, blinker symbolet .
- Når enheden afgiver et lydssignal, betyder det, at fjernbetjeningssignalet er sendt til varmepumpen.
- Når enheden er slukket, vises displaytemperaturen på fjernbetjeningsdisplayet og uret (hvis timeren eller indikatorlyset er startet, vises disse også).
- Når enheden er tændt, viser displayet symboler for de funktioner, der er taget i brug.

1 ON/OFF

Tryk på denne knap for at starte eller lukke varmepumpen. Hviletilstanden annulleres, når enheden er slukket.

2 FAN

Ved at trykke på denne knap vælges blæserhastigheden i følgende rækkefølge: automatisk (AUTO), lav, middellav, middel, middelhøj, høj. Når enheden er startet, er standardindstillingen sat til automatisk. I affugtningstilstanden er blæsehastigheden lav.



OBS:

- I affugtningstilstanden er blæsehastigheden lav.
- X-FAN-funktionen: Når FAN-knappen holdes nede i affugtningstilstanden (DRY) eller i køletilstanden (COOL) i mere end to sekunder, bliver symbolet  vist i displayet, og indendørsenhedens blæser fortsætter med at fungere i et par minutter for at aftørre indendørsenheden, selvom enheden allerede var "off". Når strømmen er tændt i enheden, er X-FAN indstillet som standard. X-FAN-funktionen kan ikke bruges i AUTO, FAN og HEAT-tilstande. Med denne funktion aftørres fugt fra indendørsenhedens kondensator efter afbrydelse af ventilatoren.
 - Når X-FAN er startet: Når du har slukket enheden med tænd/sluk-knappen, roterer indendørsenhedens ventilator i ca. 2 minutter ved lav hastighed. Tryk nu på blæsehastighedsknappen i to sekunder, hvis du vil stoppe blæseren direkte.
 - Når X-FAN er ude af brug: varmepumpen stopper straks sin drift, når systemet slukkes med ON / OFF-knappen.

3 MODE

Hver gang der trykkes på knappen, vælges en tilstand i følgende rækkefølge: AUTO (automatisk), COOL (køling), DRY (affugtning), FAN (ventilator) og HEAT (opvarmning). Standardindstillingen er automatisk tilstand. I varmetilstand er standardtemperaturen 28 °C. I andre tilstande er den 25 °C.



(driftstilstande er kun i brug, hvis enheden køler ned eller opvarmer. Hvis enheden kun har kølefunktion, ændres dens funktioner ikke, selvom den modtager et varmesignal)

4 + eller -

Hver tast øger eller sænker temperaturen med 1 °C. Hold knappen nede for at ændre temperaturen hurtigt. Slip knappen, når den ønskede temperatur opnås.

Indendørsenhedens temperaturværdier ændres til det tilsvarende og kan ses på displayet.

Når du indstiller start/stop-timer eller tid, skal du justere tiden ved at trykke på + eller -. (Se funktionen CLOCK; TIMER ON, TIMER OFF).

5 TURBO

Tryk på turbo-knappen i køle- eller varmemodus for at aktivere højeffekt-funktionen. Når denne er påbegyndt, vises Turbo-symbolet på displayet. Symbolet forsvinder automatisk, hvis du ændrer driftstilstand eller blæsehastighed.

6

Med denne knap kan du indstille og ændre vinklen for venstre / højre luftstrøm med et enkelt tryk:

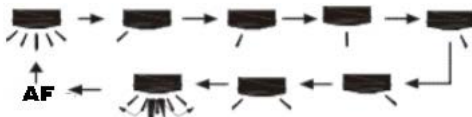

7

Med denne knap kan du indstille og ændre vinklen for opadgående / nedadgående luftstrøm med et enkelt tryk:

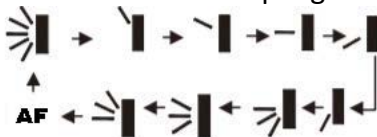





Dette er en universal-fjernbetjening. Hvis den modtager en forespørgsel på en af de følgende vinkler, opretholdes den oprindelige luftretning.



Hvis bladet ligeledes stopper, når det bevæger sig op / ned, forbliver det i sin stopposition.

☀️ Synbolet betyder, at vingen bevæger sig frem og tilbage i fem forskellige positioner som vist på illustrationen.

8 CLOCK

Indstil klokken med denne funktion. Symbolet  blinker på skærmen. Værdien kan justeres inden for 5 sekunder ved hjælp af knapperne + eller -. Hvert tryk på + eller - ændrer tiden med 1 minut. Tryk på knapperne i to sekunder, hvis du vil ændre tiden hurtigere. Når symbolet blinker, trykkes der igen på CLOCK-tasten for at bekræfte din indstilling. Symbolet  vises nu kontinuerligt på skærmen, og det betyder, at tiden er indstillet. Efter opstart er klokken indstillet til 12:00, og symbolet  vises. Hvis symbolet  ikke bliver vist, betyder det, at den forudindstillede tid er den gældende.



9 TIMER ON/TIMER OFF

- Indstil timer. Når "ON" blinker, forsvinder symbolet,  og ciffertidspunktet bliver starttidspunktet. Indstil tiden i fem sekunder ved at trykke på knapperne + eller -. Hvert tryk på + eller - ændrer tiden med 1 minut. Tryk på knapperne i to sekunder, hvis du vil ændre tiden hurtigere.
- Tryk på tasten Timer i fem sekunder for at indtaste din indstilling. Hvis du vil annullere starttiden, skal du trykke på timer-knappen igen. Husk at indstille den korrekte tid før timerindstillingen påbegyndes.
- Tryk én gang på tasten for at indstille stopuret (TIMER OFF). Derefter blinker teksten TIMER OFF. Indstillingen sker som nævnt ovenfor (TIMER ON).
- Når TIMER ON er aktiv, vises ordet ON, og når en TIMER OFF-tid er aktiv, vises ordet OFF.

10 TEMP

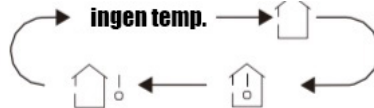
- Hvis du trykker på denne knap, kan du vælge af få vist indstillingstemperaturen, stuetemperaturen eller udetemperaturen i displayet.







- Hvis du med fjernbetjeningen vælger temperaturen -->  eller ingen temperaturdisplay, kan indstillingstemperaturen ses på displayet. Hvis man med fjernbetjeningen vælger temperaturindstillingen --> , måles rumtemperaturen på indendørsenhedens display. Hvis man derimod vælger denne temperaturfunktion med fjernbetjeningen,  bliver udetemperaturen synlig på indendørsenhedens display. Efter 3 sekunder vender skærmen tilbage til indstillingstemperaturen, hvis enheden ikke modtager et nyt signal.

Bemærk! For udetemperaturen er displayområdet 0 - 60 °C.

Hvis temperaturen ligger uden for dette område, viser displayet grænseværdien (minimum er 0 °C og maksimum 60 °C).

Visningen af udetemperaturen er ikke mulig for alle modeller. Når indendørsenheden modtager signalet , vises den indstillede temperatur på displayet.

11

Med disse symboler kan man starte og stoppe plasmafiltrerings- og ventilationsfunktionen. Når knappen trykkes på første gang starter ventilationsfunktionen, og symbolet  vises på displayet. Når knappen trykkes på igen, tages plasmafiltrerings- og ventilationsfunktionen i brug samtidigt, og på displayet vises symbolerne  og . Når knappen trykkes på en tredje gang, deaktiverer man plasmafiltrerings- og ventilationsfunktionerne. Trykkes knappen på fire gange, tages plasmafiltreringen i brug, og på displayet vises symbolet . Når knappen trykkes på en femte gang, startes opsætningen automatisk forfra - se ovenstående beskrivelse.

Obs! Funktionerne er ikke tilgængelige for alle modeller.

12 I FEEL

Ved at trykke én gang på I FEEL-knappen knap aktiveres funktionen, og dette symbol vises på displayet .

Når funktionen er aktiveret, måler fjernbetjeningen konstant rumtemperaturen og sender den til indendørsenheden hvert 10. minut. Når knappen trykkes på igen, deaktiveres funktionen. Placér altid fjernbetjeningen tæt på indendørsenheden, så den kan modtage signalet.



13 LIGHT

Tryk på denne knap, når indendørsenheden er tændt eller slukket for at aktivere eller deaktivere enhedens indikatorlys.



14 WiFi

Tryk på WiFi-tasten for at aktivere funktionen trådløst netværk. Når funktionen er aktiveret, vises et WiFi-symbol på fjernbetjeningsdisplayet. Når indendørsenheden er slukket, skal du samtidig trykke på MODE- og WiFi-tasterne i ét sekund, hvis du vil gendanne netværksindstillingerne til fabriksindstillingerne.

15 QUIET

Med QUIET-funktionen indstilles enheden automatisk til lydsvag drift. Displayet viser  og teksten "Auto". Tryk på dette symbol for at aktivere funktionen . For at deaktivere QUIET-funktionen skal du trykke på symbolet  igen (herefter vises symbolet ikke længere). Når strømmen er tilsluttet enheden, er standardindstillingen, at funktionen er slukket.

16 SLEEP

- Med denne knap aktiveres hviletilstand 1 ()¹, 2 ()², 3 ()³ og deaktiveres. Når man tilslutter strøm til enheden, er fabriksindstillingen, at funktionen er deaktiveret.
- Dvaletilstand 1: efter en times brug i afkølingstilstand stiger varmepumpens indstillede temperatur med en grader. Efter to timer stiger temperaturen 2 grader, og enheden opretholder nu denne temperatur. I opvarmningstilstand: efter en times drift falder enhedens indstillede temperatur med en grader. Efter to timer falder temperaturen 2 grader, og enheden opretholder nu denne indstilling.
- I dvaletilstand 2 er enheden indstillet til at følge en forprogrammeret temperaturkurve.

I afkølingstilstand:

- (1) Når starttemperaturindstillingen er 16 - 23 °C og dvaletilstanden aktiveres, øges temperaturen med en grader i en times intervaller. Efter en 3 graders stigning holdes temperaturen konstant. Efter syv timer reduceres temperaturen med en grader, og enheden opretholder herefter denne indstilling.
- (2) Når starttemperaturindstillingen er 24 - 27 °C og dvaletilstanden aktiveres, øges temperaturen med en grader i en times intervaller. Efter en 2 graders stigning holdes temperaturen konstant. Efter syv timer reduceres temperaturen med en grader, og enheden opretholder herefter indstillingen.
- (3) Når starttemperaturindstillingen er 28 - 29 °C, og dvaletilstanden aktiveres, øges temperaturen med en grader i en times intervaller. Når temperaturen er øget gradvist, holdes temperaturen konstant. Efter syv timer sænkes temperaturen med en grader, og enheden opretholder denne indstilling.
- (4) Når starttemperaturindstillingen er 30 °C, reduceres temperaturen efter syv timer med en grader, og enheden opretholder herefter indstillingen.

I opvarmningstilstand:

- (1) Når den indstillede temperatur er 16 °C, fungerer varmepumpen konstant med denne temperatur.

- (2) Når den indstillede temperatur er 17 - 20 °C og dvaletilstanden er aktiveret, reduceres temperaturen med en grader hver time. Herefter holdes temperaturen konstant.
 - (3) Når den indstillede temperatur er 21 - 27 °C, og dvalefunktionen er aktiveret, reduceres temperaturen med en grader hver time. Når temperaturen er reduceret med to grader, holdes temperaturen konstant.
 - (4) Når den indstillede temperatur er 28 - 30 °C og dvalefunktionen er aktiveret, reduceres temperaturen med en grader hver time. Når temperaturen er reduceret med to grader, holdes temperaturen konstant.
- Dvaletilstand - justerbar temperaturkurve:
 - (1) I dvaletilstand 3 trykker du langsomt på turbo-knappen. Fjernbetjeningen er nu i indstillingsfunktionen. Teksten "1 hour" (en time) er nu synlig på fjernbetjeningsdisplayet. Temperaturdisplayet viser værdien af den seneste indstillede kurve og blinker (første gang fabriksindstillingen er synlig).
 - (2) Indstil temperaturen ved at trykke på "+" og "-". Bekræft indstillingen ved at trykke på Turbo-knappen.
 - (3) På dette tidspunkt tilføjes en time automatisk - indstillingstiderne er "2 hours" (to timer), "3 hours" (tre timer) eller "8 hours" (otte timer). Temperaturdisplayet blinker og viser igen værdien af den seneste indstillede kurve.
 - (4) Gentag trin (2) - (3), indtil temperaturindstillingen på otte timer er indstillet, og temperaturkurven er indstillet. Fjernbetjeningen vender tilbage til den oprindelige timervisning, og temperaturdisplayet vender tilbage til dets oprindelige indstilling.
 - Dvaletilstand 4 - selvindstilling af temperaturkurve:

Brugeren kan tilpasse indstillingen af temperaturkurven for at aktivere en forudindstillet temperaturkurve. Gå til brugerspecifik dvaletilstand, men undlad at ændre temperaturen. Bekræft ved at trykke på Turbo-knappen. BEMÆRK: Hvis du ikke trykker på en knap inden for 10 sekunder i den ovennævnte tilstand, fjernes temperaturkurveindstillingen automatisk, og skærmen vender tilbage til den oprindelige visning. Hvis du trykker på en af funktionerne "ON / OFF", "Mode", "Timer" eller "Sleep", annulleres denne indstilling.

Specialfunktioner

AUTO RUN

Når AUTO RUN-funktionen er aktiveret, tilpasser varmepumpen automatisk temperaturen i det rum, den er placeret og vælger den driftsform, der gør forholdene mest behagelige.

Turbo

Hvis TURBO-funktionen aktiveres, arbejder enheden med meget høj effekt for at afkøle eller opvarme rummet så hurtigt som muligt til den indstillede temperatur.

Børnesikring

Hold tasterne "+" og "-" nede samtidig for at låse eller låse fjernbetjeningen op. Hvis fjernbetjeningen er låst, vises dette  symbol på displayet. Hvis der trykkes på en knap, blinker symbolet tre gange. Hvis låsen er fjernet, forsvinder symbolet også.

Luftstrøm (op / ned)

Såfremt du trykker på denne knap  til at ændre vinklen for opadgående / nedadgående luftstrøm i mere end to sekunder, bevæger indendørsenhedens vinge sig op eller ned. Når knappen slippes, afbrydes luftstrømsretningen og beholder sin aktuelle position.

Luftstrøm (venstre / højre)

Såfremt du trykker på denne knap  til at ændre vinklen for højrevendt / venstrevendt luftstrøm i mere end to sekunder, bevæger indendørsenhedens vinge sig enten mod venstre eller højre. Når knappen slippes, afbrydes luftstrømsretningen og beholder sin aktuelle position.

Visning af Celcius eller Fahrenheit

Når enheden ikke er i brug, kan du ændre visningen fra °C til °F. Tryk på MODE og "°" samtidig.

Aktivér energibesparende tilstand

Du kan aktivere energibesparende tilstand ved at trykke samtidigt på TEMP og CLOCK i køletilstand. På fjernbetjeningsdisplayet står der "SE". Funktionen deaktiveres ved igen at trykke på knapperne.

Lydsvag drift (QUIET)

Når lydsvag drift er aktiveret:

1. Indendørsenhedens ventilator fungerer i køletilstand i strømtilstand 4. 10 minutter senere, eller når stuetemperaturen er ≤ 28 °C, fungerer ventilatoren i strømtilstand 2 eller i lydsvag drift i henhold til forskellen mellem stuetemperatur og indstillingstemperatur
2. Indendørsenhedens ventilator arbejder i varmetilstand i strømtilstand 3 eller i lydsvag drift i henhold til forskellen mellem stuetemperatur og indstilletemperatur.
3. I affugtnings- og ventilationstilstand arbejder ventilatoren i lydsvag drift.
4. I automatisk tilstand arbejder indendørsenhedens ventilator automatisk i lydsvag drift i henhold til den indstillede temperatur.

Dvaletilstand (SLEEP)



Dvalefunktionen kan ikke anvendes i ventilations- og automatisk tilstand. I affugtningstilstand kan du kun bruge dvaletilstand 1. Når du vælger en hvilken som helst dvaletilstand, aktiveres lydsvag drift automatisk.

8 °C varmfunktion

I varmetilstand vil et samtidigt tryk på "TEMP" og "UR"-knapperne starte eller stoppe 8 °C varmfunktionen. Når denne funktion er aktiveret, vil "\$" og 8 °C blive vist på fjernbetjeningen, og klimaanelægget bibeholder denne varmeindstilling. For at forlade 8 °C varmfunktionen trykkes igen på "TEMP" og "UR"-knapperne samtidigt.

Anvendelse

Almindelige funktioner

1. Når strømmen er tilsluttet, skal du trykke på "ON / OFF" på fjernbetjeningen for at aktivere indendørsenheden (når strømmen er tilsluttet, lukkes indendørsenhedens vinge automatisk).
2. Tryk på MODE for at vælge den ønskede tilstand.
3. Brug knapperne "+" og "-" til at indstille den ønskede temperatur.
4. Tryk på FAN-knappen for at justere blæsehastigheden: lav, middellav, middel, middelhøj eller høj.
5. Tryk på knapperne  og  for at vælge luftstrømsretningen.

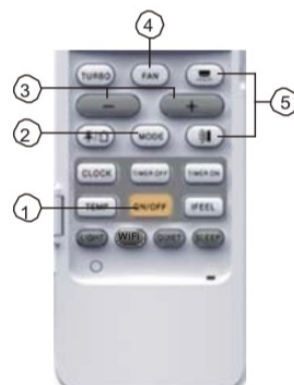

Tillægsfunktioner

1. Tryk på SLEEP for at indstille dvaletilstand.
2. Indstil start / stop-timeren ved at trykke på TIMER ON eller TIMER OFF.
3. Justér indendørsenhedens display TIL / FRA ved at trykke på LIGHT (funktionen er ikke tilgængelig for alle modeller).
4. Slå TURBO til eller fra ved hjælp af TURBO-funktionen.

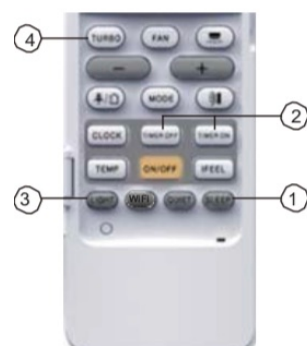

Udskift fjernbetjeningens batterier

1. Tryk let på symbolet i pilens retning  for at løsne låget.
2. Indsæt to nye batterier (AAA 1.5V) og følg anvisningen.
3. Sæt låget på igen.

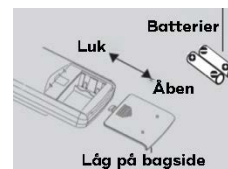

OBS!

- Juster fjernbetjeningens signalcensorer med indendørsenhedens modtager, når du bruger fjernbetjeningen.
- Afstanden mellem fjernbetjeningen og indendørsenheden må ikke overstige 5m, og der må ikke være nogen forhindringer mellem dem.
- Signalet kan forstyrres i områder, hvor der er trådløse telefoner eller lamper med lysstofrør.
- Udskift batterierne med nye, hvis det er nødvendigt.
- Fjern batterierne, hvis fjernbetjeningen ikke bruges i lang tid.
- Hvis fjernbetjeningsdisplayet er sløret eller mørkt, skal du udskifte batterierne.

Manuel betjening ved særtilfælde

Hvis fjernbetjeningen forsvinder eller er beskadiget, kan du betjene indendørsenheden manuelt: Åbn panelet som vist på illustrationen herunder og brug den manuelle ON / OFF-knap til at tænde eller slukke for varmepumpen. Når enheden aktiveres, er den indstillet til automatisk tilstand.

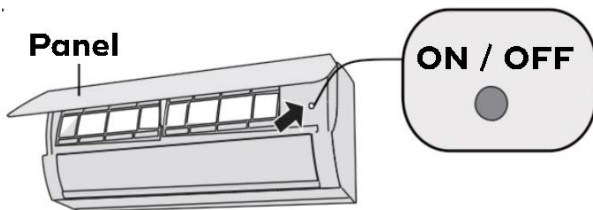

ADVARSEL!

Betjen kun varmepumpen manuelt med et isoleret formål:

Vedligeholdelse

Rengøring og service

ADVARSEL!

- Sluk for varmepumpen og afbryd strømforsyningen inden rengøring af enheden for at forhindre elektriske stød.
- Vask ikke enheden med vand, da dette kan forårsage elektriske stød.
- Brug ikke fordampningsvæsker ved rengøring.
- Pas på aluminiumspladens skarpe kanter

Rengøring af indendørsenhedens overflader

Når overfladen på indendørsenheden er beskidt, anbefales det at rengøre det med en blød klud, der er let affugtet.

OBS:

- Panelet må ikke løsnes før rengøring.

Filter-rengøring

1. Åben panelet

Åben panelet til en specifik vinkel som på billedet

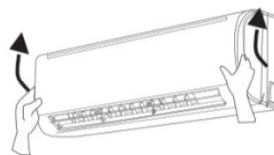

2. Løsn filteret

Løsn filteret som anvist

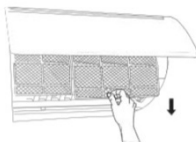

3. Rengør filtret

Rengør filtret med vand eller en blød børste.

I tilfælde af, at filtret er meget beskidt, kan det rengøres med 45 °C varmt vand og efterfølgende aftørres.



4. Installér filteret

Installér igen filtret og luk panelet ordentligt.

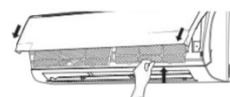

ADVARSEL!

- Luftfilteret skal rengøres med tre måneders mellemrum. Hvis rummet er meget støvet, skal rengøringen udføres oftere.
- Når filteret er afinstalleret, må finnerne ikke berøres, da dette kan medføre personskaade eller materielle skader.
- Tør ikke filteret med ild eller hårtørre, da der kan opstå brand.

OBS: kontrol før sæsonstart

1. Kontrollér, at luftindtaget og luftudtaget ikke er blokeret.
2. Kontrollér stikkontakten, eludtaget og sikkerhedsafbryderen - disse skal være i god stand.
3. Kontroller, at filteret er rent.
4. Kontrollér, at monteringsstativet til udendørsenheden ikke er beskadiget eller meget rustent. Kontakt forhandleren, hvis stativet er i dårlig stand.
5. Kontroller, at kondensslangen ikke er beskadiget.

OBS: kontrol efter hver sæson

1. Afbryd strømmen
2. Rengør filtret samt indendørsenhedens panel
3. Kontrollér, at monteringsstativet til udendørsenheden ikke er beskadiget eller meget rustent. Kontakt forhandleren, hvis stativet er i dårlig stand.

Oplysninger vedr. genanvendelse

1. Emballagen kan genbruges.
2. Kontakt din forhandler eller et genbrugscenter, hvis varmepumpen skal kasseres.

Funktionsproblemer

Fejlsøgningsdiagram

Kontroller punkterne nedenfor, inden du indkalder til service. Hvis disse råd ikke løser problemet, bedes du kontakte din forhandler eller en reparatør.

| Problem | Kontrollér | Løsning |
|--|---|--|
| Indendørsenheden modtager ikke fjernbetjeningens signal, eller fjernbetjeningen virker ikke. | Forårsages problemet af mange forstyrrelser? | Sluk for strømmen, vent 3 min. og tænd for strømmen igen |
| | Er fjernbetjeningen inden for signalets rækkevidde? | Signalets rækkevidde er ca. 5 m |
| | Hindrer noget signalet? | Fjern objektet |
| | Er fjernbetjeningen rettet mod modtageren? | I en ret vinkel - fjernbetjeningen peges mod modtageren |
| | Er fjernbetjeningens display sløret eller mørkt? | Kontrollér batterierne, udskift efter behov |
| | Er fjernbetjeningens display mørkt? | Er fjernbetjeningen skadet, Udskift efter behov |
| | Er lysstofrør installeret i rummet? | Placer fjernbetjeningen tættere på modtageren Sluk lysstofrøret |

| | | |
|-----------------------------------|---|--|
| Indendørsenheden blæser ikke luft | Er indendørsenhedens luftindtag eller luftudtag tilstoppet? | Fjern objektet |
| | Opvarmer enheden rummet til indstillingstemperaturen? | Når indstillingstemperaturen er nået, stopper blæseren. |
| | Er varmfunktionen lige startet? | For ikke at blæse kold luft starter ventilatoren i et par minutter. Dette er normalt i opvarmningsfasen. |

| Problem | Kontrollér | Løsning |
|---|--|---|
| Varmepumpen virker ikke | Er der strømproblemer i boligen? | Vent til strømmen er genoprettet |
| | Er stikket løs? | Tilslut stikket ordentligt |
| | Er sikkerhedsafbryderen aktiveret eller sikringen er gået? | Kontakt en professionel fagmand |
| | Er der en kabelfejl? | Kontakt en professionel fagmand |
| | Er enheden startet igen efter den er blevet slukket? | Vent tre minutter og forsøg igen |
| | Er fjernbetjeningens funktioner korrekt instillet? | Indstil funktionerne igen |
| Der kommer damp ud af indendørsenheden | Er rumtemperaturen og luftfugtigheden meget høj? | Hurtig afkøling af luften kan fremprovokere damp. Efter en stund forsvinder dampen. |
| Indstillingstemperaturen kan ikke justeres | Overskrider temperaturniveauet grænseværdien? | Indstillingsintervallet er 16 - 30 °C |
| | | Indstillingsintervallet i opvarmningstilstand er 8 - 30 °C |
| Køleeffekten (og varmeeffekten) er utilstrækkelig | Er spændingen for lav? | Vent til er strømmen genoprettet |
| | Er filteret beskidt? | Rengør filteret |
| | Er indstillingstemperaturen inden for det givne interval? | Indstil temperaturen til det anbefalede interval/område |
| | Er en dør eller et vindue åbent? | Luk døren eller vinduet |

| Problem | Kontrollér | Løsning |
|---|--|--|
| Enheden lugter mærkeligt | Er der lugtkilder i rummet såsom møbler eller tobaksrøg? | Fjern lugtkilden |
| | | rengør filteret |
| Enheden fungerer unormalt | Er der interferens såsom fra tordenvejr og trådløse enheder? | Frakobl og tilkobl strømmen og start enheden igen |
| Enheden afgiver en lyd, som minder om rindende vand | Er enheden netop startet eller slukket | I opvarmningstilstand kan der dannes damp, dette er normalt. |
| Enheden afgiver en knusende lyd | Er enheden netop startet eller slukket | Lyden forårsages af temperaturforskelle, der får delene til at krympe/udvide |

Fejlkode

- Når varmepumpen virker unormalt, blinker indendørsenhedens temperaturdisplay og angiver den tilhørende fejlkode. Fra denne tabel kan du læse vigtigheden af koden.

| Fejlkode | Forklaring |
|----------|--|
| E5 | Forsvinder efter genstart af enheden. Hvis fejlen ikke forsvinder - kontakt support. |
| E8 | Forsvinder efter genstart af enheden. Hvis fejlen ikke forsvinder - kontakt support. |
| H6 | Forsvinder efter genstart af enheden. Hvis fejlen ikke forsvinder - kontakt support. |
| C5 | Kontakt support. |
| F0 | Kontakt support. |
| F1 | Kontakt support. |
| F2 | Kontakt support. |
| H3 | Forsvinder efter genstart af enheden. Hvis fejlen ikke forsvinder - kontakt support. |
| E1 | Forsvinder efter genstart af enheden. Hvis fejlen ikke forsvinder - kontakt support. |
| E6 | Forsvinder efter genstart af enheden. Hvis fejlen ikke forsvinder - kontakt support. |

OBS: Hvis der vises en anden fejlkode på displayet, skal du kontakte service.

ADVARSEL!

Hvis en af de følgende fejl opdages, skal du straks slukke for enheden og afbryde strømmen. Kontakt support eller din forhandler.

- Forsyningskablet er overophedet eller beskadiget
- Unormal driftstøj under brug
- Sikkerhedsafbryderen aktiveres ofte
- Du lugter røg
- Indendørsenheden lækker

Forsøgt ikke at reparere skaderne selv, da der er risiko for elektriske stød eller brand.

Hvis enheden bruges under unormale forhold, er der risiko for elektriske stød eller brand.

Vigtig information vedrørende installation
Installationskema og dimensioner

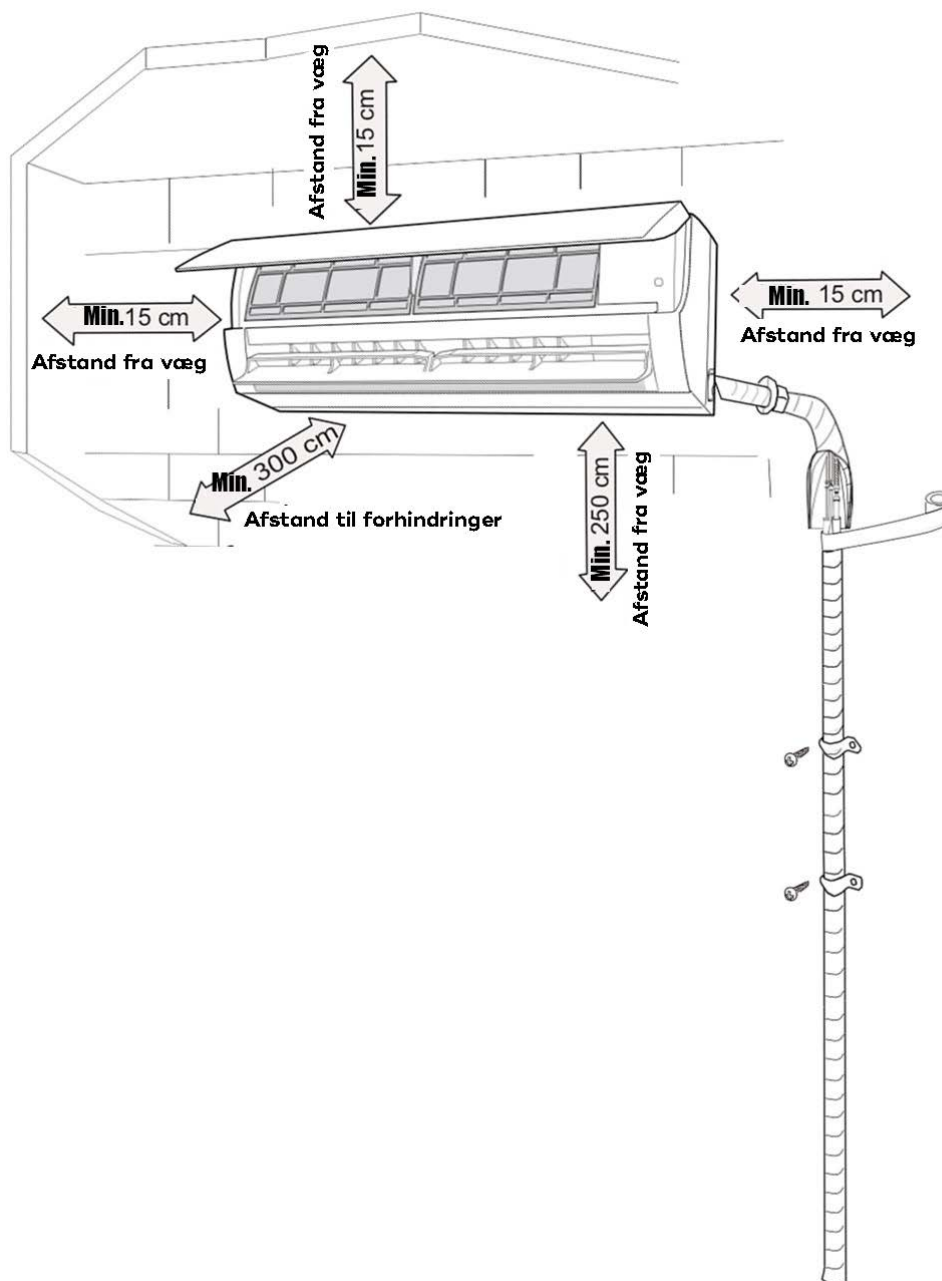

Sikkerhedsforanstaltninger ved installation og efter-installation

Sørg for sikker installation og anvendelse ved at nærlæse følgende punkter.

ADVARSEL!

- **Når du installerer eller flytter enheden til en ny placering, skal du sikre dig, at der ikke kommer fremmede stoffer ind i kølemidlet.** Hvis et fremmed stof kommer ind i kølemidlet, kan det medføre trykforøgelse eller kompressorskade - og dermed personskaade.
- **Når enheden er installeret eller flyttet til en ny placering, må det ikke fyldes med forkert kølemiddel, der ikke anbefales på typeskiltet.** Ellers kan der opstå unormal drift, ukorrekt brug, mekaniske problemer eller endda alvorlige skader.
- **Ved genvinding af kølemidlet, når enheden flyttes eller repareres, skal du sørge for, at enheden virker i køletilstand. Luk derefter væskeventilen helt efter ca. 30 - 40 sekunder, sørg for at tætnes gasventilen, luk enheden straks og sluk for strømforsyningen. Bemærk, at kølemidlets genvinding ikke må tage mere end et minut.** Hvis genvindingen viser sig at være for lang, kan luft suges ind i kølekredsløbet, hvilket kan forårsage trykforøgelse og kompressorskader - og dermed også personskaade.
- **Sørg for, at både væske- og gasventilerne er fastgjort under genvindingen, og at enheden er afbrudt fra strømforsyningen, før kølemiddelrørene løsnes.** Hvis kompressoren starter drift, imens lukkeventilen stadig er åben, og kølemiddelrøret endnu ikke er fastgjort, kan luft suges ind i kølekredsen, hvilket kan forårsage trykforøgelse og kompressorskade - og dermed også personskaade.
- **Sørg for, at kølemiddelrøret forsigtigt fastgøres, inden kompressoren starter, når du installerer. Og tænd aldrig for strømmen, før rørene er monteret.** Hvis kompressoren påbegynder drift, imens lukkeventilen er åben og kølemiddelrøret endnu ikke er fastgjort, kan luft suges ind i kølekredsen, hvilket kan forårsage trykforøgelse og kompressorskade - og dermed også personskaade.
- **Installér aldrig enheden et sted, hvor der er risiko for læk af ætsende eller brændende gasser.** Hvis der kommer gas ud i nærheden af enheden, kan det føre til eksplosioner og andre ulykker.
- **Anvend ikke forlængerledninger til elektriske forbindelser. Kontakt din forhandler, hvis forsyningskablet er for kort.** Dårlig forbindelse kan forårsage elektriske stød eller brand.
- **Anvend altid de anbefalede kabler og rør mellem indendørs- og udendørsenheder. Fastgør kablerne forsigtigt, så forbindelserne ikke udsættes for træk.** Ved brug af små kabler kan dårlige og slørede forbindelser forårsage elektriske stød eller brand.

OBS! Installationen må KUN foretages af en autoriseret installatør.

Installationsværktøj

| | | |
|------------------------|-------------------------|------------------------|
| 1 Vaterpas | 2 Skruetrækker | 3 Borremaskine |
| 4 Borrehoved | 5 Kræveværktøj | 6 Momentnøgle |
| 7 Fastnøgle | 8 Rørskærer | 9 Læksøger |
| 10 Vakuumpumpe | 11 Trykmanometer | 12 Manometersæt |
| 13 Unbrakonøgle | 14 Målebånd | |

OBS:

- Installation må kun udføres af en autoriseret installatør med de nødvendige tilladelser

Valg af installationsplacering

Grundlæggende krav

Hvis enheden er installeret på et af følgende steder, kan der opstå fejl. Hvis enheden SKAL installeres på et sådant sted, skal du kontakte din forhandler.

1. Et sted, hvor der er kraftige varmekilder, dampe, brandfarlig eller eksplosiv gas eller stoffer, som florerer i luften.
2. Et sted, hvor der er højspændingsanlæg.
3. Et sted nær stranden (brugs coatet flader).
4. Et sted, hvor der er oliedampe i luften.
5. Et sted, hvor der er svovlgas.
6. Andre steder, hvor der er usædvanlige forhold.
7. Installér ikke enheden lige ved siden af et vaskeri, offentligt bad eller en swimmingpool.

Indendørsenheden

1. Der må ikke være forhindringer i nærheden af luftindtaget.
2. Vælg et sted, hvor kondensvand let kan løbe væk, og hvor enheden ikke forstyrrer andre mennesker.
3. Vælg en placering, hvor det er nemt at oprette forbindelse til udendørsenheden, og som er tæt på en stikkontakt.
4. Vælg et sted, som børn ikke kan nå.
5. Installationsstedet skal kunne klare indendørsenhedens vægt og må ikke forstærke driftslydene eller vibrationerne.
6. Enheden skal installeres 2,5 meter over gulvet.
7. Installér ikke indendørsenheden direkte over et andet elektrisk apparat.
8. Bestræb dig på at installere enheden langt fra lamper med lysstofrør.

Krav til eltilslutninger

Sikkerhedsforanstaltninger

1. Følg sikkerhedsforskrifterne for elektriske forbindelser, når du installerer enheden.
2. Brug en RCD i overensstemmelse med lokale sikkerhedsforskrifter.
3. Sørg for, at strømforsyningen opfylder kravene til varmepumpen. Ustabil strømforsyning eller defekte elektriske forbindelser kan forårsage funktionsfejl. Installér de nødvendige forsyningskabler, før du bruger varmepumpen.
4. Tilslut forsigtigt fase, neutral ledning og jordledning til stikket.
5. Sørg for, at strømforsyningen er afbrudt, før du påbegynder elektrisk arbejde.
6. Tænd ikke for strømmen, før det elektriske arbejde er afsluttet.
7. Hvis forsyningskablet er beskadiget, skal det udskiftes af en autoriseret installatør for at undgå farlige situationer i at opstå.
8. Kølerørene har en høj temperatur. Træk derfor ledningen mellem enhederne i en passende afstand fra kobberrøret.
9. Enheden skal installeres i henhold til nationale bestemmelser for elektriske installationer.
10. Enheden kan installeres, opbevares og bruges i et rum, hvis gulvareal er større end $X \text{ m}^2$ (se dimension X i tabel A på side 40).



Bemærk, at indendørsenheden er fyldt med brandfarligt R32-kølemiddel. Der er risiko for, at ukorrekt betjening af denne kan medføre alvorlige personlige og materielle skader. Flere oplysninger om kølemidlet findes i kapitlet Kølemiddel på side 4.

Krav til jording

1. Varmepumpen er et elektrisk produkt i beskyttelsesklasse I. Det skal være korrekt jordet med sin egen jordledning installeret af en autoriseret montør. Sørg for, at enheden altid er korrekt jordet, ellers kan der opstå elektriske stød.
2. Varmepumpens gul/grønne kabel er jordledningen, som ikke må bruges til andre formål.
3. Jordmodstanden skal overholde de nationale elektriske tilslutningsbestemmelser.
4. Enheden skal installeres, så stikket altid er frit tilgængeligt.
5. Ved de faste ledninger er der monteret en sikkerhedsafbryder, hvis polstrækning er mindst 3 mm, og som bryder strømmen til alle ledninger. Hvis der er en plug-in-installation, skal du sørge for, at stikket er tilgængeligt efter installationen.

Installation

Installation af indendørsenhed

Fase 1: Valg af installationsplacering

Anbefal kunden en placering til installation og afvent kundens godkendelse.

Fase 2: Fastgør monteringsrammen på væggen

1. Fastgør monteringsrammen til væggen; juster pladen i vandret position ved hjælp af et vaterpas og marker punkterne til skrueerne på væggen.
2. Bor huller til monteringskrueene i væggen med en boremaskine (borehovedet skal have samme størrelse som rawplugsene). Sæt derefter rawplugs i hullerne.
3. Monter monteringspladen på væggen med gevindskrue (ST4.2X25TA) og kontroller derefter, at monteringspladen er fastgjort ved at trække i den. Hvis monteringspladen sidder løs, bores et nyt hul i nærheden.

Fase 3: Bor hul til rørføringen

1. Vælg rørets gennemgangshul i forhold til rørføringen. Gennemgangshullet skal placeres lidt under monteringspladen. Se billedet nedenfor.

YD:

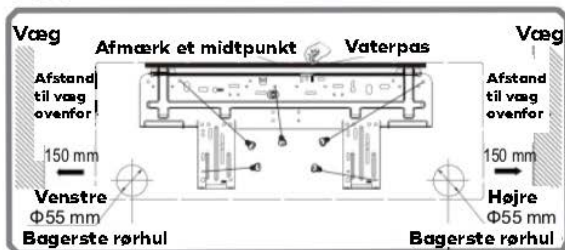

YE:

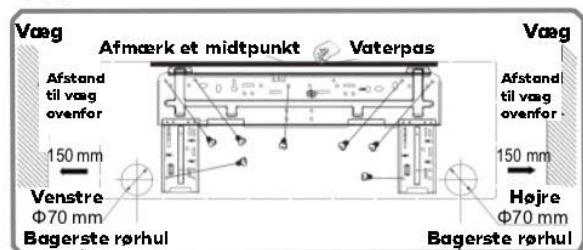

2. Bor et gennemgangshul med en diameter på 55mm eller Ø70mm på det valgte sted. For at kondensvandet skal kunne løbe jævnt, skal rørbåningen i væggen vippe lidt nedad (5 - 10 °C) og udad.

OBS!

- Når du borer et hul, skal du forhindre støvdannelse og tage andre nødvendige forholdsregler.
- Rawplugs er ikke inkluderet, men skal købes separat.

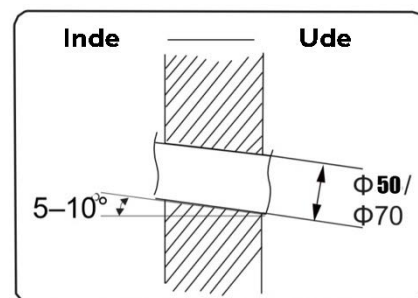

Fase 4: Afløbsrør

1. Røret kan ledes ud til højre, bagud mod højre, ud til venstre, bagud mod venstre eller i samme retning som kølemiddelrøret.

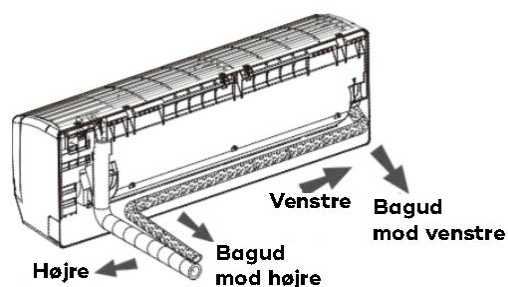

2. Uanset om røret ledes ud mod højre eller venstre skal der laves en åbning i den nederste plade



Fase 5: Tilslut indendørsenhedens rør

1. Juster rørforbindelsen til den tilsvarende røråbning.
2. Træk først flangemøtrikken med hånden.
3. Juster drejningsmomentet i henhold til nedenstående tabel. Anbring en skruenøgle rundt om rørføringen og en momentnøgle rundt om flangemøtrikken. Stram flangemøtrikken med momentnøglen.

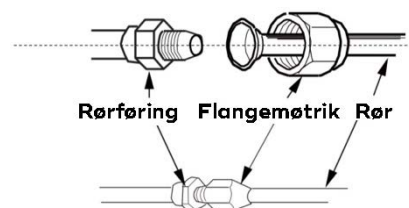

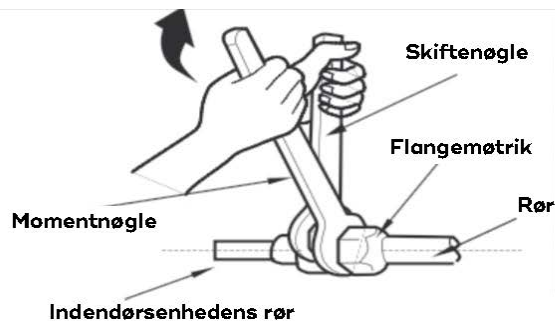

| Flangemøtrik | Drejningsmoment (N.m) |
|--------------|-----------------------|
| Φ 6 | 15–20 |
| Φ 9,52 | 30–40 |
| Φ 12 | 45–55 |
| Φ 16 | 60–65 |
| Φ 19 | 70–75 |

4. Tildæk indendørsenhedens rør samt koblingsrøret med et isoleringsrør og derefter med isoleringstape.

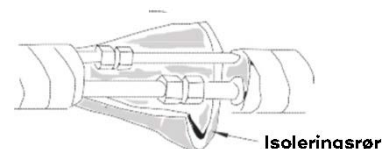

Fase 6: Installer afløbsslangen

1. Tilslut afløbsslangen til indendørsenhedens afløbsrør.

2. Tape denne opkobling sammen.

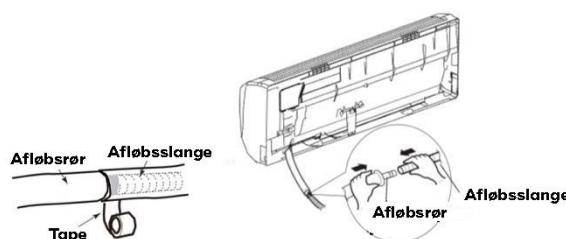

OBS.

- Påmonter et isoleringsrør omkring indendørsenhedens afløbsslange for at undgå kondensering

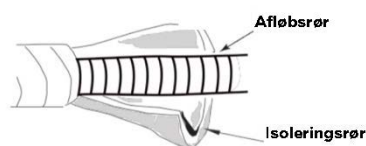

Fase 7: Tilslut indendørsenheden

1. Åbn låget, løsn el-kassens skrue og tag låget af.

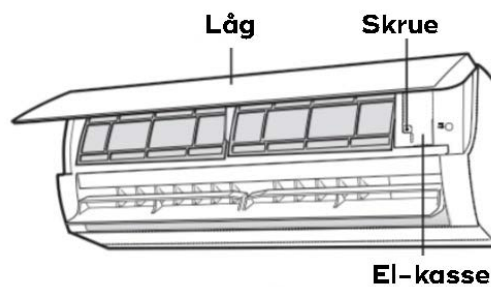

2. Træk signalkablet gennem kabelføringen bag på indendørsenheden og træk det ud på forsiden.

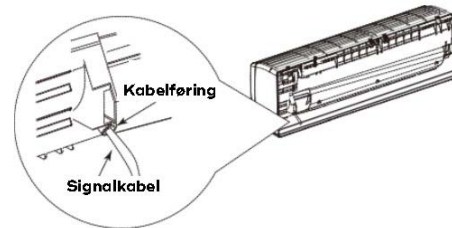

3. Frigør spændingsaflastningen; tilslut strømkablet i henhold til terminalfarven; stram skruen og fastgør signalkablet med spændingsaflastningen.

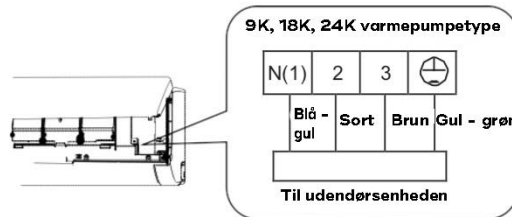

OBS. Terminalblokken er vejledende - brug et fysisk produkt som reference.

4. Sæt dækslet på el-kassen og stram skruen.

5. Luk enhedens dæksel.

OBS.

- Kun en autoriseret installatør må udføre forbindelserne mellem indendørs- og udendørsenheder.
- Hvis strømkablet er for kort, skal du kontakte din forhandler. Forlæng ikke ledninger selv.
- Hvis varmepumpen er tilsluttet en stikkontakt, skal denne være tilgængelig efter installationen.
- Hvis varmepumpen ikke er tilsluttet en stikkontakt, skal der installeres en sikkerhedsafbryder for strømforsyningen. Til den faste kabelforbindelse er der installeret en flerpolet sikkerhedsafbryder, hvis spidsgab er mindst 3 mm i alle ledere.

Fase 8: Saml rørføringen

1. Bind kølemiddelrøret, signalkablet og vandafløbslangen sammen med et bånd.

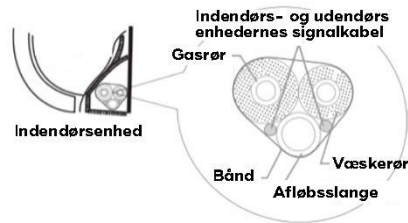

2. Efterlad en lille installationsmargin i forlængelse af vandafledningslangen og signalkablet, når du binder dem sammen. Når du har bundet til en bestemt position, skal du adskille indendørsenhedens signalkabel og derefter afløbsslangen.

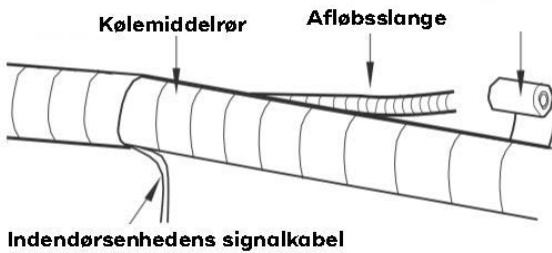

3. Bind dem jævnt.

4. Væskerøret og gasrøret separat i enden.

OBS!

- Undgå at krydse eller vride signalkablet og kablet mellem enhederne.
- Afløbsslangen skal være bundet til den nederste del.

Fase 9: Monter indendørsenheden på væggen

1. Før de bundne rør ind i gennemløbet i væggen og træk dem ud gennem åbningen.
2. Hæng indendørsenheden op på monteringsrammen, der er fastgjort til væggen.
3. Isolér hullet i væggen med tætningsmasse (skal være 100 %, ellers kan driften blive forstyrret).
4. Fastgør vægrøret.
5. Kontroller, at indendørsenheden er fastmonteret og fastgjort til væggen.

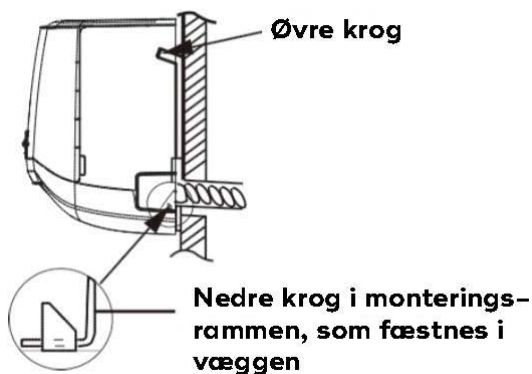
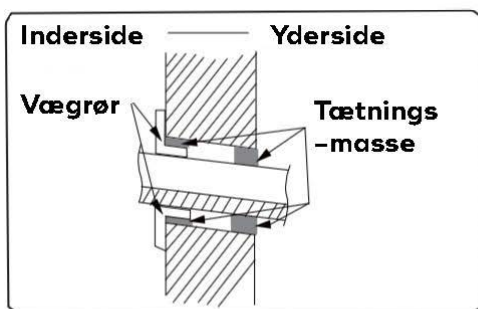

OBS.

- Bøj ikke afløbsslangen for meget, da den kan blive tilstoppet.

Kontrol efter installation

- Kontroller følgende, når installationen er udført:

| Kontroller | Mulig hændelse |
|--|---|
| Sidder enheden ordentligt fast? | Enheden kan støje, hænge skævt eller falde ned |
| Er kølemidlets lækagetest blevet udført? | Kan resultere i utilstrækkelig køle- og varmeeffekt |
| Er rørene isoleret tilstrækkeligt? | Kan danne kondens og forårsage dryppende vand |
| Afledes vandet ordentligt? | Kan danne kondens og forårsage dryppende vand |
| Modsvares strømforsyningens spænding til den spændingsværdi, der er angivet fra fabrikanten? | Kan forårsage funktionsfejl og/-eller komponentskader |
| Er de elektriske forbindelser og rørforbindelserne blevet udført korrekt? | Kan forårsage funktionsfejl og/-eller komponentskader |
| Er enheden korrekt jordet? | Kan forårsage jordfejl |
| Overholder signalkablet bestemmelserne? | Kan forårsage funktionsfejl og/-eller komponentskader |
| Er der forhindringer ved luftindtag eller -udtag? | Kan resultere i mangelfuld effekt /virkningsgrad |
| Er det støv og savsmuld, som opstod under installationen, fjernet? | Kan forårsage funktionsfejl og/-eller komponentskader |
| Er kølemidlets gas- og væskeventil helt åben? | Kan resultere i mangelfuld effekt / virkningsgrad |
| Er rørføringens åbninger helt tætnet? | Kan resultere i mangelfuld effekt / virkningsgrad |

Testbrug

Testanvendelse

1. Indledende forberedelser før prøveanvendelse
 - Kunden godkender installationen af varmepumpen/klimaanlægget.
 - Oplys brugeren om de vigtigste aspekter af varmepumpens brug.
2. Udfør test
 - Tilslut strømmen og tryk på tænd / sluk-knappen på fjernbetjeningen for at starte enheden.
 - Brug MODE-knappen til at vælge AUTO, COOL, DRY, FAN og HEAT (driftstilstande) for at kontrollere, at enheden fungerer normalt.
 - Hvis stuetemperaturen er lavere end 16 °C, kan varmepumpen ikke starte køletilstand.

Professionelle krav til installatøren

- Alle personer, der arbejder med varmepumper og klimaanlæg, skal have den fornødne autorisation og faglige viden og ekspertise til at udføre både installation og service.
- Varmepumpen må kun repareres på en af producenten godkendt måde.

Installation

- Indendørsenheden må ikke anvendes i et rum, hvor der er åben ild (flammer, gasbrænder, radiator osv.)
- Kølemiddelrør må ikke brændes eller bores i.
- Indendørsenheden skal være installeret i et rum, hvis gulvareal er større end minimumskravet. Minimumskravet kan aflæses på indendørsenhedens typeskilt eller i nedenstående tabel A.
- Efter installation, skal der udføres en lækagetest.

Tabel A – minimumskrav til installationsrummets areal (m²)

| Rummets min. areal (m ²) | Kølemiddel (kg) | 1.2 | 1.3 | 1.4 | 1.5 | 1.6 | 1.7 | 1.8 | 1.9 | 2 | 2.1 | 2.2 | 2.33 | 2.4 | 2.5 |
|--------------------------------------|---------------------|-----|------|------|------|-----|------|------|------|------|------|------|------|------|------|
| | Gulvinstallation | / | 14.5 | 16.8 | 19.3 | 22 | 24.8 | 27.8 | 31 | 34.3 | 37.8 | 41.5 | 45.4 | 49.4 | 53.6 |
| | Vinduesinstallation | / | 5.2 | 6.1 | 7 | 7.9 | 8.9 | 10 | 11.2 | 12.4 | 13.6 | 15 | 16.3 | 17.8 | 19.3 |
| | Væginstallation | / | 1.6 | 1.9 | 2.1 | 2.4 | 2.8 | 3.1 | 3.4 | 3.8 | 4.2 | 4.6 | 5 | 5.5 | 6 |
| | Loftsinstallation | / | 1.1 | 1.3 | 1.4 | 1.6 | 1.8 | 2.1 | 2.3 | 2.6 | 2.8 | 3.1 | 3.4 | 3.7 | 4 |

Service

- Kontroller, at installations- eller servicerummet opfylder kravene til typeskiltet
 - Service på indendørsenheden må kun foretages i rum, der opfylder kravene til typeskiltet
- Kontroller, at ventilationen er tilstrækkelig på servicestedet
 - Ventilationen skal være god i hele serviceprocessen
- Kontroller, at der ikke flammer eller brandkilder i serviceområdet
 - Åben ild må ikke antændes i serviceområdet, og skiltning med rygeforbud skal overholdes
- Kontroller, at indendørsenhedens mærker kan aflæses
 - Udskift uklare eller beskadigede mærker og dele

Svejsning

- Hvis du skal skære eller svejse i kølemiddelrøret ved installation eller service, skal du følge disse råd:

- a. Frakobl strømmen og afbryd strømforsyningen
- b. Fjern kølemidlet
- c. Udfør vakuumering
- d. Rens med nitrogen
- e. Skær eller svejs
- f. Flyt enheden til servicestedet for svejsning

- Kølemidlet samles i en beholder beregnet til dette formål
- Sørg for, at der ikke er åben ild ved vakuumpumpens udløb, og at ventilationen i rummet er tilstrækkelig

Påfyldning af kølemiddel

- Brug påfyldningsudstyr beregnet til R32-kølemiddel. Sørg for, at forskellige stoffer ikke blandes
- Kølemiddelbeholderen skal være placeret i lodret position under påfyldningen
- Fastgør kølemidlets mærkat på systemet efter påfyldning
- Overfyld ikke!
- Efter påfyldning skal der udføres en lækagetest før prøveanvendelse.

Sikkerhedsråd vedrørende transport og opbevaring

- Brug en detektor til antændelige kølemidler og gasser, inden emballagen åbnes
- Ingen åben ild eller tobaksrygning
- Følg lokale love og bestemmelser

Udvidelse af rørets ende

Obs!

Anvendelse af en forkert flange er en af de væsentligste årsager til læk af kølemiddel. Udvid røret i henhold til følgende arbejdsbestemmelser:

A: Skær røret

- Udregn rørets længde i forhold til afstanden til både indendørs- og udendørsenheden
- Skær røret til den ønskede længde med en rørskaerer

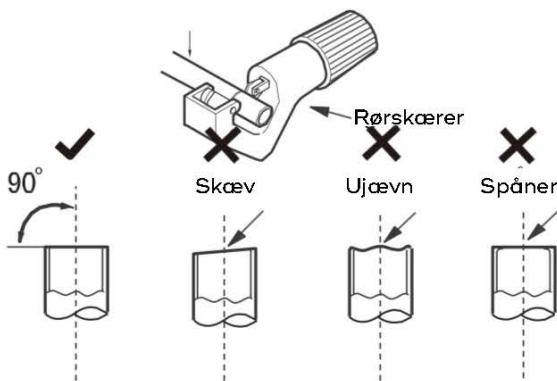

B: Fjern spåner

- Anvend et passende værktøj til at forhindre, at der kommer spåner ind i røret

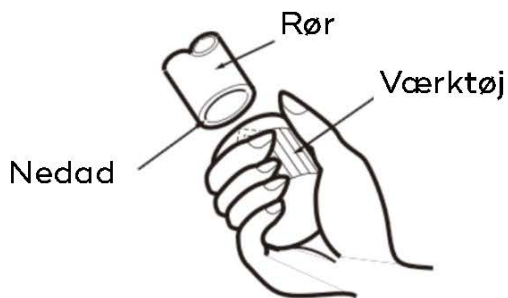

- C: Monter et passende isoleringsrør.
D: Monter flangemøtrikken.

- Løsn møtrikken fra indendørsenhedens koblingsrør og udendørs enhedens slangeventil. Monter herefter flangemøtrikken på røret.

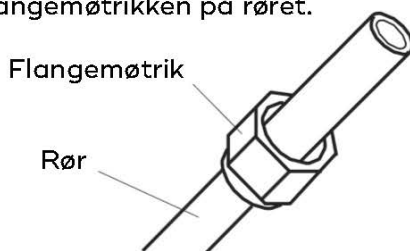

E: Udvid rørets ende

- Anvend et kraveværktøj

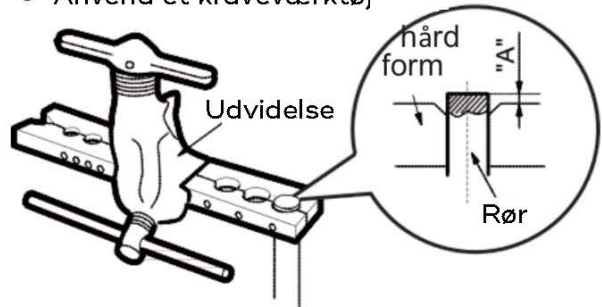

Obs!

- Afstanden "A" afhænger af rørets diameter. Se nedenstående tabel.

| Ydre diameter (mm) | A (mm) | |
|-----------------------|--------|------|
| | Max. | Min. |
| Φ6–6,35 (1/4") | 1,3 | 0,7 |
| Φ9,52 (3/8") | 1,6 | 1,0 |
| Φ12–12,7 (1/2") | 1,8 | 1,0 |
| Φ15,8–16 (5/8") | 2,4 | 2,2 |

F: Kontrol

- Kontroller kvaliteten af rørets udvidede ende. Hvis du opdager en brist, skal processen startes forfra.

Glad overflade

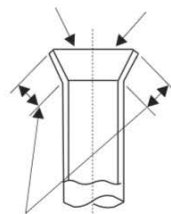

Fejlagtige udvidelser

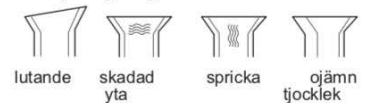

Samme længde



AIRCON TEKNIK A|S

Adresse: Johann Gutenbergs Vej 11-13
8200 Aarhus N
Danmark

Telefon: +45 86 54 31 11
E-mail: www.airconteknik.dk

VARMEPUMPER OG KLIMAANLÆG

Installations- og brugervejledning

Luft til Luft Varmepumper - Udendørsenheder



Gree Amber 9K
Gree Amber 12K
Gree Fairy 9K
Gree Fairy 12K

*Tak, fordi du har valgt at købe en Gree-varmepumpe.
Læs venligst anvisningerne i denne brugervejledning
inden idrifttagning for at undgå fejl.*

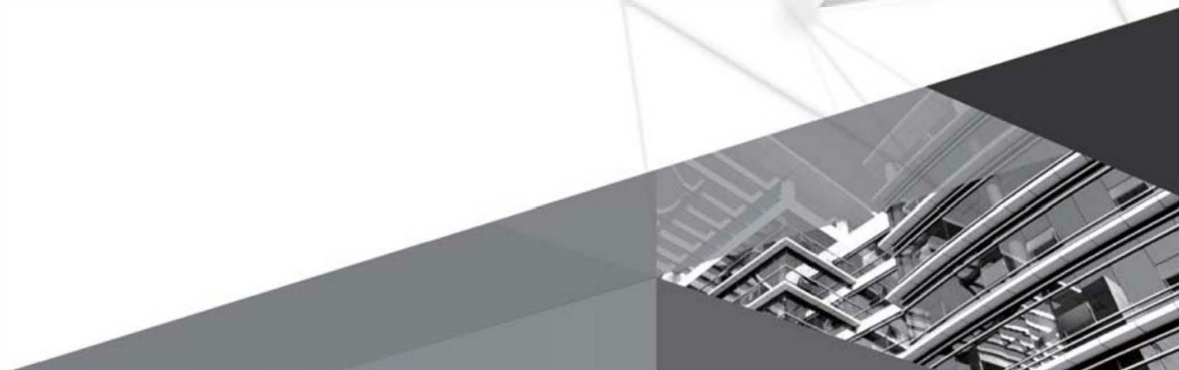

Indholdsfortegnelse

| | |
|--|-----------|
| Vigtig information | 5 |
| Kølemiddel | 5 |
| Sikkerhed | 6 |
| Navn på dele og funktioner | 11 |
| Vigtig information vedrørende installation | 12 |
| Sikkerhedsråd for antændelige kølemiddel | 12 |
| Installationsdiagram og dimensioner | 14 |
| Sikkerhedsforanstaltninger til installation og geninstallation | 15 |
| Installationsværktøjer | 16 |
| Valg af installationsplacering | 16 |
| Krav til eltilslutninger | 17 |
| Installation | 18 |
| Installation af udendørsenheden | 18 |
| Vakuumering | 21 |
| Lækdetektor | 21 |
| Kontrol efter installation | 22 |
| Testbrug | 22 |
| Prøveanvendelse | 22 |
| Bilag | 23 |
| Oplysninger om kølemiddelrøret | 23 |
| Udvidelse af rørets ende | 25 |

Varmepumpen er ikke beregnet til brug af personer (herunder børn), hvis evne til at bruge produktet på en sikker måde er nedsat på grund af fysiske, psykologiske, kognitive eller andre lidelser. Varmepumpen må heller ikke betjenes af personer, der ikke har tilstrækkelig viden herom. Tidligere nævnte personer kan betjene produktet under tilsyn af en ansvarlig voksen.

Hvis varmepumpen kræver installation, service eller bortskaffelse, skal du kontakte forhandleren eller en autoriseret installatør. Kun en autoriseret installatør kan installere, servicere eller flytte produktet. Ellers kan der forekomme materielle skader, personskade eller i værste tilfælde dødsfald.

Varmepumpen må ikke smides ud som almindeligt husholdningsaffald i alle EU-lande. Produktet skal genanvendes for at skåne miljøet mest muligt. Aflever produktet til et genbrugscenter eller kontakt din forhandler. Forhandleren kan genbruge produktet eller hjælpe dig med bortskaffelse.



R32:675

Symbolforklaring

FARE

Angiver farlig situation, som kan forårsage alvorlige skader eller dødsfald.

ADVARSEL

Angiver en farlig situation, som kan forårsage alvorlige skader eller dødsfald.

FORSIGTIG

Angiver en farlig situation, som kan forårsage mindre eller moderate skader.

BEMÆRK

Vigtig information, som hjælper med at forebygge materielle skader



Angiver en farlig situation, der vil være markeret med ADVARSEL eller FORSIGTIG.

Vigtig information før anvendelse



Produktet indeholder letantændeligt R32-kølemiddel.



Læs instruktionerne grundigt før brug.



Læs brugervejledningen inden installation



Serviceråd før reparation

Kølemiddel

- Varmepumpen anvender kølemiddel for at kunne fungere (R32). R32-kølemiddel er brandfarligt og under visse omstændigheder eksplosivt, men kølemidlet kan kun antændes med ild.
- Sammenlignet med traditionelt kølemiddel er R32 ikke forurenende og beskadiger ikke ozonlaget. Dets indvirkning på drivhuseffekten er også mindre. R32 har meget gode termodynamiske egenskaber og dermed er dens energieffektivitet høj. Varmepumper, der anvender dette kølemiddel, kræver desuden en mindre mængde kølemiddel.
-

ADVARSEL:

Anvend aldrig andre afrimnings- eller rengøringsprocedurer end dem, der anbefales af fabrikanten. Hvis varmepumpen kræver reparation, skal du kontakte din forhandler eller en autoriseret installatør. Reparationer foretaget af en uautoriseret person kan være farlige. Enheden skal opbevares på et sted, hvor der ikke er aktive antændelseskilder, f.eks åben ild eller gasdrevne dampe. Kølemiddelrør må ikke punkteres eller brændes.

Varmepumpen kan installeres og bruges i rum, hvis gulvareal er større end X m². (Se dimension X i tabel A på side 40).

Varmepumpen er fyldt med brandfarlig R32-kølemiddel. Følg producentens anvisninger omhyggeligt, hvis produktet er repareret. Bemærk, at kølemidler er lugtfrie. Læs alle rådene.

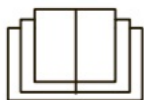

 **ADVARSEL**

Anvendelse og service

- Varmepumpen kan under tilsyn af en ansvarlig voksen benyttes af børn under 8 år og personer med nedsat evne til at bruge produktet på en sikker måde. Brugerne skal instrueres om den korrekte brugsform, og de bør forstå de risici, der er forbundet med denne brug.
- Børn må ikke lege med produktet
- Brug ikke samleledninger - risiko for elektrisk stød
- Inden rengøring afbrydes strømmen helt - risiko for elektrisk stød
- Et beskadiget strømkabel skal udskiftes af en autoriseret installatør - risiko for elektrisk stød
- Vask ikke produktet med vand - risiko for elektrisk stød
- Sprøjt ikke vand ind i produktet - risiko for elektrisk stød og enhedsskader
- Rør ikke ved filterets skarpe kanter efter frigivelse
- Aftør aldrig filteret med ild eller hårtørrer - risiko for brand og deformation
- Rør aldrig ved aluminiumsbladets skarpe dele - kan føre til personskade

ADVARSEL

- Kun autoriserede fagfolk kan udføre servicearbejde. Ellers kan der forekomme personskade eller materielle skader.
- Forsøg ikke at reparere varmepumpen selv. Dette medfører risiko for elektrisk stød og materielle skader. Kontakt din forhandler, hvis enheden kræver service
- Indsæt ikke fingrene i enhedens indløb og stikkontakt. Dette kan medføre personskade og materielle skader.
- Undgå at dække luftindtag eller luftudtag. Dette kan forstyrre enhedens funktionalitet
- Våd ikke fjernbetjeningen, da den kan blive beskadiget.
- Hvis der opstår følgende problemer, skal du straks slukke for varmepumpen og kontakte din forhandler eller en autoriseret installatør:
 - o Kablet er overophedet eller beskadiget
 - o Der opstår unormal lyd under brug
 - o Sikkerhedsafbryderen lyser uafbrudt
 - o Varmepumpen lugter af røg
 - o Indendørsenheden lækker
- Hvis varmepumpen fungerer unormalt, kan det føre til funktionelle problemer, elektrisk stød eller brand.
- Træk ikke i dækslet til udendørsenheden og læg ikke tunge genstande herpå.

ADVARSEL

Installation

- Undgå personlig og materiel skade: kun en autoriseret installatør kan udføre installationen
- Følg lokale sikkerhedsforskrifter vedrørende installation
- Brug strømforsyningskredsløbet og sikkerhedsafbryderen, der overholder de lokale sikkerhedsforskrifter
- Installér en sikkerhedsafbryder for at forhindre funktionsfejl
- En flerpolet sikkerhedsafbryder er forbundet til en fast kabelforbindelse, hvis spids er mindst 3 mm for alle afledere
- Kontrollér dens virkning fra bordet, når du monterer stilladset. Sikkerhedsafbryderen skal være udstyret med temperatur og magnetisk tripping for at beskytte mod overophedning og kortslutninger
- Varmepumpen skal være forsigtigt jordet. Forkert jordforbindelse kan forårsage elektrisk stød
- Brug ikke den forkerte type strømkabel
- Sørg for, at strømforsyningen opfylder enhedens strømkrav. Ustabil strømforsyning eller forkert kabelforbindelse kan forårsage funktionelle problemer
- Tilslut fasen, den neutrale ledning og jordledningen korrekt til strømforsyningen
- Afbryd strømforsyningen inden elektrisk og installationsarbejde

ADVARSEL

- Tilslut ikke strømmen, før installationen udføres
- Hvis strømkablet er beskadiget, skal det udskiftes af en professionel fagmand for at undgå brand
- Kølerørets kobberør bliver meget varmt, og kablet mellem enhederne skal trækkes adskilt fra kobberøret
- Varmepumpen er installeret i henhold til de nationale bestemmelser
- Varmepumpen skal installeres af en autoriseret installatør, der følger lokale bestemmelser
- Varmepumpen er et produkt i beskyttelsesklasse I. Det skal være korrekt jordet af en professionel fagmand og tilsluttet egen jordforbindelse. Sørg for, at jordingen altid er udført korrekt, ellers kan der opstå elektrisk stød
- Varmepumpens gul/grønne kabel er jordforbindelsen, og det må ikke bruges til andre formål
- Jordmodstanden skal overholde de nationale bestemmelser
- Varmepumpen skal installeres, så stikkontakten altid er inden for rækkevidde
- Kun en elektriker må udføre de elektriske forbindelser til indendørs- og udendørsenheder

ADVARSEL

- Hvis produktet er tilsluttet en stikkontakt, skal den være tilgængelig efter installationen
- Hvis produktet ikke har adgang til en stikkontakt, skal der installeres en sikkerhedsafbryder
- Hvis varmepumpen skal flyttes, skal dette udføres af en autoriseret montør, da der kan opstå skader
- Vælg en placering, der er utilgængelig for børn og dyr, og som er væk fra planter. Det kan være nødvendigt at oprette et hegn omkring varmepumpen for at sikre sikkerheden
- Indendørsenheden skal altid monteres på en væg
- Fabrikanten har udarbejdet dette produkts installations- og betjeningsvejledning

Navn på dele og funktioner

Udendørsenhed

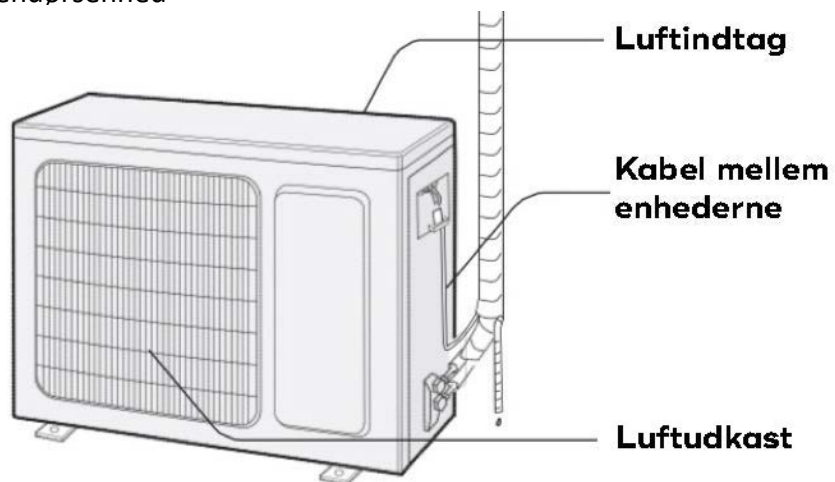

OBS:

Udseendet på din varmepumpe kan afvige fra illustrationen på billedet. Brug derfor det fysiske produkt som reference.

Vigtig information vedrørende installation

Sikkerhedsråd for antændeligt kølemiddel

Professionelle krav til installatøren

- Alle personer, der arbejder med varmepumper og klimaanlæg, skal have den fornødne autorisation og faglige viden og ekspertise til at udføre både installation og service.
- Varmepumpen må kun repareres på en af producenten godkendt måde.

Installation

- Indendørsenheden må ikke anvendes i et rum, hvor der er åben ild (flammer, gasbrænder, radiator osv.)
- Kølemiddelrør må ikke brændes eller bores i.
- Indendørsenheden skal være installeret i et rum, hvis gulvareal er større end minimumskravet. Minimumskravet kan aflæses på indendørsenhedens typeskilt eller i nedenstående tabel A.
- Efter installation, skal der udføres en lækagetest.

Tabel A – minimumskrav til installationsrummets areal (m²)

| Rummets min areal (m ²) | Kølemiddel (kg) | 1.2 | 1.3 | 1.4 | 1.5 | 1.6 | 1.7 | 1.8 | 1.9 | 2 | 2.1 | 2.2 | 2.33 | 2.4 | 2.5 |
|-------------------------------------|---------------------|-----|------|------|------|-----|------|------|------|------|------|------|------|------|------|
| | Gulvinstallation | / | 14.5 | 16.8 | 19.3 | 22 | 24.8 | 27.8 | 31 | 34.3 | 37.8 | 41.5 | 45.4 | 49.4 | 53.6 |
| | Vinduesinstallation | / | 5.2 | 6.1 | 7 | 7.9 | 8.9 | 10 | 11.2 | 12.4 | 13.6 | 15 | 16.3 | 17.8 | 19.3 |
| | Væginstallation | / | 1.6 | 1.9 | 2.1 | 2.4 | 2.8 | 3.1 | 3.4 | 3.8 | 4.2 | 4.6 | 5 | 5.5 | 6 |
| | Loftsinstallation | / | 1.1 | 1.3 | 1.4 | 1.6 | 1.8 | 2.1 | 2.3 | 2.6 | 2.8 | 3.1 | 3.4 | 3.7 | 4 |

Service

- Kontroller, at installations- eller servicerummet opfylder kravene til typeskiltet
 - Service på indendørsenheden må kun foretages i rum, der opfylder kravene til typeskiltet
- Kontroller, at ventilationen er tilstrækkelig på servicestedet
 - Ventilationen skal være god i hele serviceprocessen
- Kontroller, at der ikke flammer eller brandkilder i serviceområdet
 - Åben ild må ikke antændes i serviceområdet, og skiltning med rygeforbud skal overholdes
- Kontroller, at indendørsenhedens mærker kan aflæses
 - Udskift uklare eller beskadigede mærker og dele

Svejsning

- Hvis du skal skære eller svejse i kølemiddelrøret ved installation eller service, skal du følge disse råd:

- a. Frakobl strømmen og afbryd strømforsyningen
 - b. Fjern kølemidlet
 - c. Udfør vakuumering
 - d. Rens med nitrogen
 - e. Skær eller svejs
 - f. Flyt enheden til servicestedet for svejsning
- Kølemidlet samles i en beholder beregnet til dette formål
 - Sørg for, at der ikke er åben ild ved vakuumpumpens udløb, og at ventilationen i rummet er tilstrækkelig

Påfyldning af kølemiddel

- Brug påfyldningsudstyr beregnet til R32-kølemiddel. Sørg for, at forskellige stoffer ikke blandes
- Kølemiddelbeholderen skal være placeret i lodret position under påfyldningen
- Fastgør kølemidlets mærkat på systemet efter påfyldning
- Overfyld ikke!
- Efter påfyldning skal der udføres en lækagetest før prøveanvendelse.

Sikkerhedsråd vedrørende transport og opbevaring

- Brug en detektor til antændelige kølemidler og gasser, inden emballagen åbnes
- Ingen åben ild eller tobaksrygning
- Følg lokale love og bestemmelser

Installationskema og dimensioner

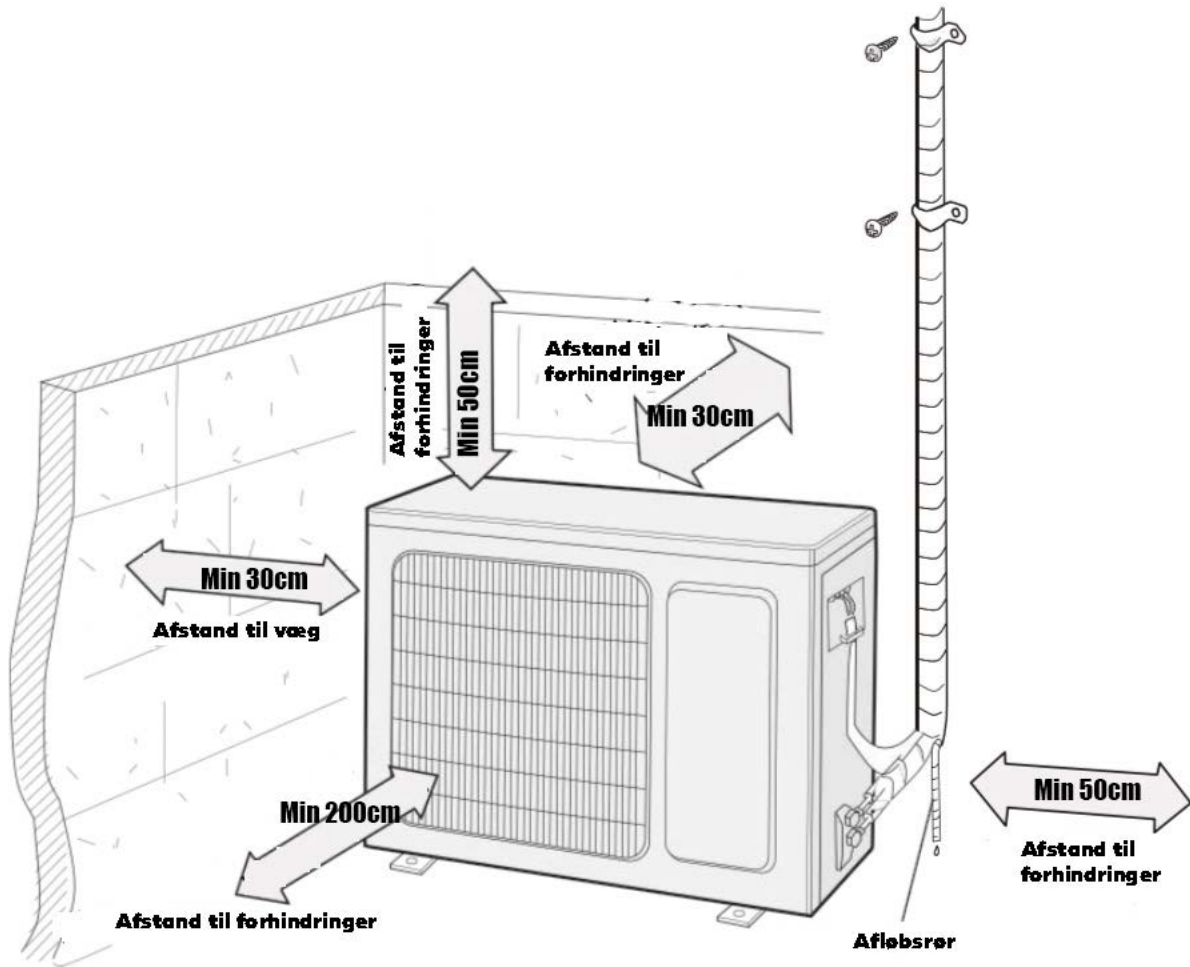

Sikkerhedsforanstaltninger ved installation og efter-installation

Sørg for sikker installation og anvendelse ved at nærlæse følgende punkter.

ADVARSEL

- **Når du installerer eller flytter enheden til en ny placering, skal du sikre dig, at der ikke kommer fremmede stoffer ind i kølemidlet.** Hvis et fremmed stof kommer ind i kølemidlet, kan det medføre trykforøgelse eller kompressorskade - og dermed personskade.
- **Når enheden er installeret eller flyttet til en ny placering, må det ikke fyldes med forkert kølemiddel, der ikke anbefales på typeskiltet.** Ellers kan der opstå unormal drift, ukorrekt brug, mekaniske problemer eller endda alvorlige skader.
- **Ved genvinding af kølemidlet, når enheden flyttes eller repareres, skal du sørge for, at enheden virker i køletilstand. Luk derefter væskeventilen helt efter ca. 30 - 40 sekunder, sørg for at tætne gasventilen, luk enheden straks og sluk for strømforsyningen. Bemærk, at kølemidlets genvinding ikke må tage mere end et minut.** Hvis genvindingen viser sig at være for lang, kan luft suges ind i kølekredsløbet, hvilket kan forårsage trykforøgelse og kompressorskader - og dermed også personskade.
- **Sørg for, at både væske- og gasventilerne er fastgjort under genvindingen, og at enheden er afbrudt fra strømforsyningen, før kølemiddelrørene løsnes.** Hvis kompressoren starter drift, imens lukkeventilen stadig er åben, og kølemiddelrøret endnu ikke er fastgjort, kan luft suges ind i kølekredsløbet, hvilket kan forårsage trykforøgelse og kompressorskade -og dermed også personskade.
- **Sørg for, at kølemiddelrøret forsigtigt fastgøres, inden kompressoren starter, når du installerer.** Hvis kompressoren påbegynder drift, imens lukkeventilen er åben og kølemiddelrøret endnu ikke er fastgjort, kan luft suges ind i kølekredsløbet, hvilket kan forårsage trykforøgelse og kompressorskade - og dermed også personskade.
- **Installér aldrig enheden et sted, hvor der er risiko for læk af ætsende eller brændende gasser.** Hvis der kommer gas ud i nærheden af enheden, kan det føre til eksplosioner og andre ulykker.
- **Anvend ikke forlængerledninger til elektriske forbindelser. Kontakt din forhandler, hvis forsyningskablet er for kort.** Dårlig forbindelse kan forårsage elektriske stød eller brand.
- **Anvend altid de anbefalede kabler og rør mellem indendørs- og udendørsenheder. Fastgør kablerne forsigtigt, så forbindelserne ikke udsættes for træk.** Ved brug af små kabler kan dårlige og slørede forbindelser forårsage elektriske stød eller brand.

Installationsværktøj

| | | |
|------------------------|-------------------------|------------------------|
| 1 Vaterpas | 2 Skruetrækker | 3 Borremaskine |
| 4 Borrehoved | 5 Kraveværktøj | 6 Momentnøgle |
| 7 Fastnøgle | 8 Rørskærer | 9 Læksøger |
| 10 Vakuumpumpe | 11 Trykmanometer | 12 Manometersæt |
| 13 Unbrakonøgle | | 14 Målebånd |

OBS:

- Installation må kun udføres af en autoriseret installatør med de nødvendige tilladelser

Valg af installationsplacering

Grundlæggende krav

Hvis enheden er installeret på et af følgende steder, kan der opstå fejl. Hvis enheden SKAL installeres på et sådant sted, skal du kontakte din forhandler.

1. Et sted, hvor der er kraftige varmekilder, dampe, brandfarlig eller eksplosiv gas eller stoffer, som florerer i luften.
2. Et sted, hvor der er højspændingsanlæg.
3. Et sted nær stranden.
4. Et sted, hvor der er oliedampe i luften.
5. Et sted, hvor der er svovlgas.
6. Andre steder, hvor der er usædvanlige forhold.
7. Installér ikke enheden lige ved siden af et vaskeri, offentligt bad eller en swimmingpool.

Udendørsenheden

1. Vælg en placering, hvor udendørsenhedens driftslyd eller udstødning ikke er til gene for naboerne eller andre (på trods af at enheden er meget støjsvag).
2. Installationsplaceringen skal være godt ventileret og tørt, og udendørsenheden må ikke udsættes for direkte sollys eller hård vind.
3. Installationsplaceringen skal kunne klare udendørsenhedens vægt.
4. Sørg for, at installationsskemaets dimensioner følges på installationsstedet.
5. Vælg en placering, der er utilgængelig for børn, og hvor der ikke færdes dyr eller er planter. Opsæt eventuelt et hegn rundt om udendørsenheden for at sikre sikkerheden.

Sikkerhedsforanstaltninger

1. Følg sikkerhedsforskrifterne for elektriske forbindelser, når du installerer enheden.
2. Brug en RCD i overensstemmelse med lokale sikkerhedsforskrifter.
3. Sørg for, at strømforsyningen opfylder kravene til varmepumpen. Ustabil strømforsyning eller defekte elektriske forbindelser kan forårsage funktionsfejl. Installér de nødvendige forsyningskabler, før du bruger varmepumpen.
4. Tilslut forsigtigt fase, neutral ledning og jordledning til stikket.
5. Sørg for, at strømforsyningen er afbrudt, før du påbegynder elektrisk arbejde.
6. Tænd ikke for strømmen, før det elektriske arbejde er afsluttet.
7. Hvis forsyningskablet er beskadiget, skal det udskiftes af en autoriseret installatør for at undgå farlige situationer i at opstå.
8. Kølekredsløbet har en høj temperatur. Træk derfor ledningen mellem enhederne i en passende afstand fra kobberrøret.
9. Enheden skal installeres i henhold til nationale bestemmelser for elektriske installationer.
10. Enheden kan installeres, opbevares og bruges i et rum, hvis gulvareal er større end X m² (se dimension X i tabel A på side 40).



Bemærk, at indendørsenheden er fyldt med brandfarligt R32-kølemiddel. Der er risiko for, at ukorrekt betjening af denne kan medføre alvorlige personlige og materielle skader. Flere oplysninger om kølemidlet findes i kapitlet Kølemiddel på side 4.

Krav til jording

1. Varmepumpen er et elektrisk produkt i beskyttelsesklasse I. Det skal være korrekt jordet med sin egen jordledning installeret af en autoriseret montør. Sørg for, at enheden altid er korrekt jordet, ellers kan der opstå elektriske stød.
2. Varmepumpens gul/grønne kabel er jordledningen, som ikke må bruges til andre formål.
3. Jordmodstanden skal overholde de nationale elektriske tilslutningsbestemmelser.
4. Enheden skal installeres, så stikket altid er frit tilgængeligt.
5. Ved de faste ledninger er der monteret en sikkerhedsafbryder, hvis polstrækning er mindst 3 mm, og som bryder strømmen til alle ledninger. Hvis der er en plug-in-installation, skal du sørge for, at stikket er tilgængeligt efter installationen.
6. Når du installerer sikkerhedsafbryderen, skal du følge kravene i nedenstående tabel. Sikkerhedsafbryderen skal være forsynet med varmebeskyttelse og magnetisk tripping, så den kan beskytte mod kortslutninger og overophedning. (Advarsel: brug mere end én sikring til at beskytte kølekredsløbet).

- Anvend en sikkerhedsbryder på 16A.

Installation

Installation af udendørsenheden

Trin 1: Installer udendørsenhedens monteringsstativ

1. Vælg installationsplaceringen i forhold til boligen.
2. Fastgør udendørsenhedens monteringsstativ til den valgte placering med skruer.

OBS:

- Udfør de nødvendige sikkerhedsprocedurer, når du installerer udendørsenheden
- Sørg for, at udendørsenhedens monteringsstativ kan bære enhedens vægt
- Udendørsenheden installeres i en højde på mindst 30 cm fra jordoverfladen for at sikre kondensafledning

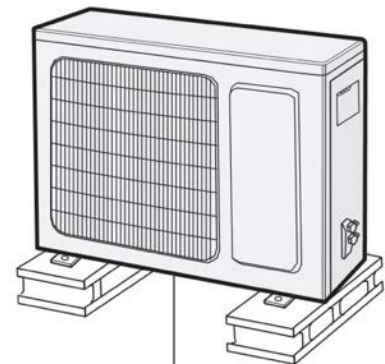

Mindst 30 cm fra overfladen

Trin 2: Installer omdirigeringsforbindelse (kun til enheder med køleeffekt)

1. Tilslut udendørsenhedens drænkontakt til skrogets åbning som vist på billedet
2. Tilslut afløbsslangen til rørkoblingen

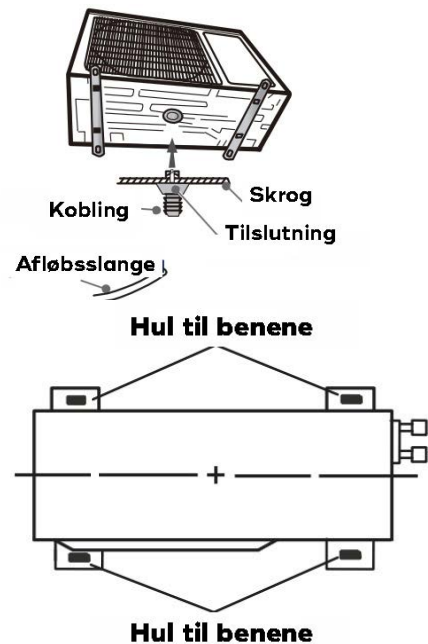

Trin 3: Fastgør enheden

1. Placer udendørsenheden på monteringsstativet
2. Fastgør udendørsenheden til monteringsstativet med bolte gennem hullerne

Trin 4: Tilslut udendørs- og indendørsenhedernes rør

1. Skru skruen ud af udendørsenheden højre håndtag og løsn derefter håndtaget.

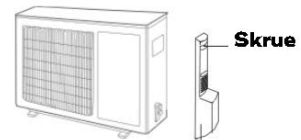

Håndtag

2. Løsn ventilens skruestik og tilslut røret til rørets munding.

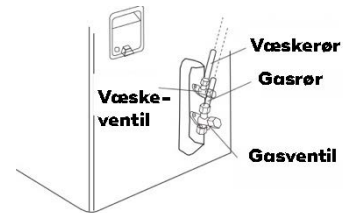

3. Spænd flangemøtrikken med hånden.

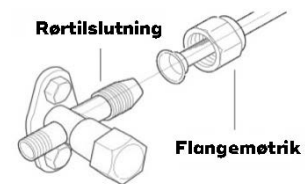

4. Spænd flangemøtrikken med en momentnøgle jf. tabellen.

| Møtrik diameter (mm) | Moment (N-m) |
|----------------------|--------------|
| Ø6 | 15-20 |
| Ø 9,52 | 30-40 |
| Ø 12 | 45-55 |
| Ø 16 | 60-65 |
| Ø 19 | 70-75 |

Trin 5: Tilslut udendørsenhedens kabler

1. Løsn spændingsafkastningen; tilslut signalkablet og kablet mellem enhederne (kun modeller med køling og opvarmning) i henhold til farvekoderne på terminalblokken; fastgør kablerne med skruer.

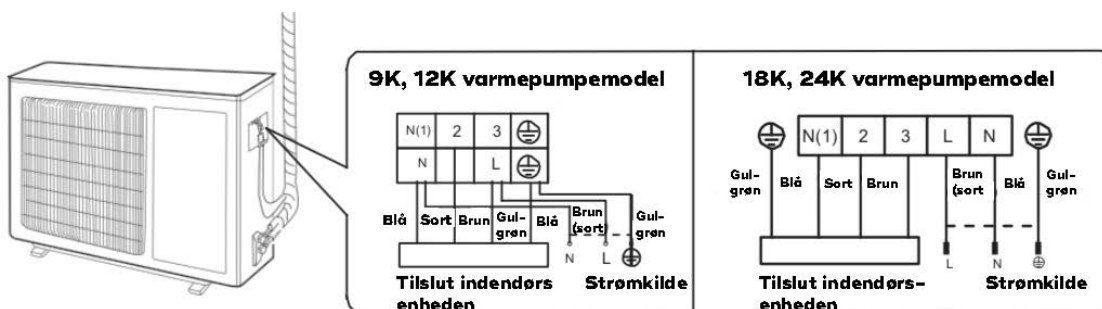

OBS: Terminalblokken er en vejledning, brug et fysisk produkt som reference.

2. Fastgør signalkablet og kablet mellem enhederne til spændingsaflastningen (kun modeller med køling og opvarmning).

NB:

- Træk ikke i signalkablet efter tilslutning og kontroller, at det sidder ordentligt fast
- Skær aldrig i signalkablet for at forlænge eller forkorte det

Trin 6: Afslut rørinstallationen

1. Rørene skal trækkes langs væggen, de kan bøjes på en fornuftig måde, og de skal være skjulte, hvis det er muligt. Rørets minimale tilladte bøjningsradius er 10cm.

2. Hvis udendørsenheden er højere end væggen gennemføring, foretages en U-bøjning i røret, inden rørene føres ind. Dette gøres for at forhindre vand i at trænge ind i røret.

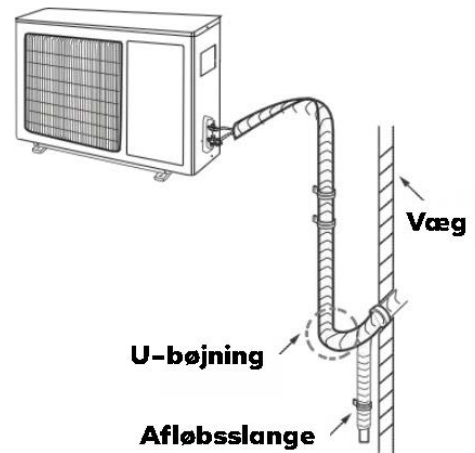

Vakuumering

Anvend en vakuumpumpe

1. Løsn væske- og gasventilernes dæksler og møtrikken til kølemidlets påfyldningstilslutning.
2. Tilslut vakuummeterets påfyldningsrør til gasventilen og kølemidlets påfyldningstilslutning og tilslut derefter påfyldningsrøret til vakuumpumpen.
3. Åbn vakuummeteret og brug det i 30 - 45 minutter for at kontrollere at trykmåleren holdes ved - 0,1 MPa.
4. Luk vakuumpumpen og overvåg i 1 - 2 minutter for at sikre, at trykmålerens tryk fortsat holdes ved - 0,1 MPa. Hvis trykket stiger, kan der være lækage.
5. Stop herefter vakuummeteret og åbn væske- og gasventilerne helt med en umbrakonøgle.
6. Spænd ventilernes dæksler og møtrikken til kølemidlets påfyldningstilslutning.

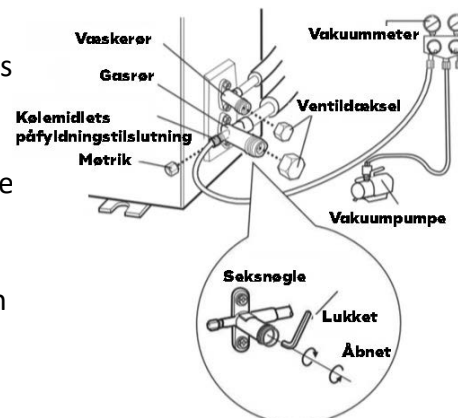

Læketektor

1. Hvis du bruger lækdetektoren: Anvend detektoren til at kontrollere, at der ikke er lækage.
2. Hvis du bruger sæbeopløsning: Hvis lækdetektoren ikke bruges, skal du bruge sæbeopløsning til at finde lækage. Spred sæbevand til stedet, hvor du har mistanke om, at der er en lækage og lad opløsningen stå i mere end 3 minutter. Hvis der dannes bobler, er der en lækage.

Kontrol efter installation

- Kontroller følgende, når installationen er udført:

| Kontroll | Mulig hændelse |
|---|---|
| Sidder enheden ordentligt fast? | Enheden kan støje, hænge skævt eller falde ned |
| Er kølemidlets lækagetest blevet udført? | Kan resultere i utilstrækkelig køle- og varmeeffekt |
| Er rørene isoleret tilstrækkeligt? | Kan danne kondens og forårsage dryppende vand |
| Afledes vandet ordentligt? | Kan danne kondens og forårsage dryppende vand |
| Modsvares strømforsyningens spænding til den spændingsværdi, der er angivet af fabrikanten? | Kan forårsage funktionsfejl og/-eller komponentskader |
| Er de elektriske forbindelser og rørforbindelserne blevet udført korrekt? | Kan forårsage funktionsfejl og/-eller komponentskader |
| Er enheden korrekt jordet? | Kan forårsage jordfejl |
| Overholder signalkablet bestemmelserne? | Kan forårsage funktionsfejl og/-eller komponentskader |
| Er der forhindringer ved luftindtag eller -udtag? | Kan resultere i mangelfuld effekt /virkningsgrad |
| Er det støv og savsmuld, som opstod under installationen, fjernet? | Kan forårsage funktionsfejl og/-eller komponentskader |
| Er kølemidlets gas- og væskeventil helt åben? | Kan resultere i mangelfuld effekt /virkningsgrad |
| Er rørføringens åbninger helt tætnet? | Kan resultere i mangelfuld effekt /virkningsgrad |

Testbrug

Prøveanvendels

e 1. Indledende forberedelser før prøveanvendelse

- Kunden godkender installationen af varmepumpen/klimaanlægget.
- Oplys brugeren om de vigtigste aspekter af varmepumpens brug

2. Prøveanvendelse

- Tilslut strømmen og tryk på tænd / sluk-knappen på fjernbetjeningen for at starte enheden.
- Brug MODE-knappen til at vælge AUTO, COOL, DRY, FAN og HEAT (driftstilstande) for at kontrollere, at enheden fungerer normalt.
- Hvis stuetemperaturen er lavere end 16 °C, kan varmepumpen ikke starte afkøling.

Udvidelse af rørets ende

Obs!

Anvendelse af en forkert flange er en af de væsentligste årsager til læk af kølemiddel. Udvid røret i henhold til følgende arbejdsbestemmelser:

A: Skær røret

- Udregn rørets længde i forhold til afstanden til både indendørs- og udendørsenheden
- Skær røret til den ønskede længde med en rørskærer

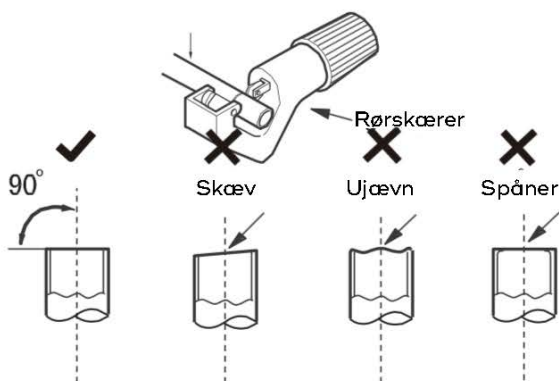

B: Fjern spåner

- Anvend et passende værktøj til at forhindre, at der kommer spåner ind i røret

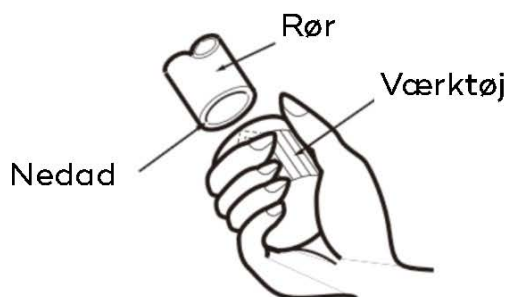

C: Monter et passende isoleringsrør.

D: Monter flangemøtrikken.

- Løsn møtrikken fra indendørsenhedens koblingsrør og udendørs enhedens slangeventil. Monter herefter flangemøtrikken på røret.

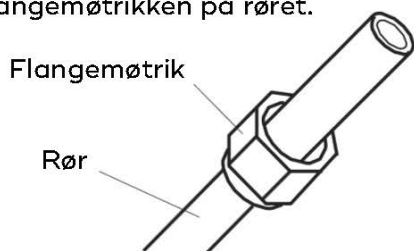

E: Udvid rørets ende

- Anvend et kraveværktøj

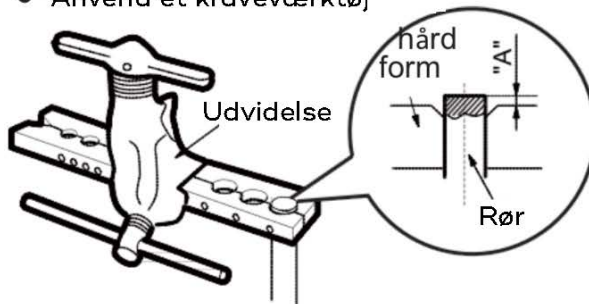

Obs!

- Afstanden "A" afhænger af rørets diameter. Se nedenstående tabel.

| Ydre diameter (mm) | A (mm) | |
|-----------------------|--------|------|
| | Max. | Min. |
| Φ6–6,35 (1/4") | 1,3 | 0,7 |
| Φ9,52 (3/8") | 1,6 | 1,0 |
| Φ12–12,7 (1/2") | 1,8 | 1,0 |
| Φ15,8–16 (5/8") | 2,4 | 2,2 |

F: Kontrol

- Kontroller kvaliteten af rørets udvidede ende. Hvis du opdager en brist, skal processen startes forfra.

Glad overflade

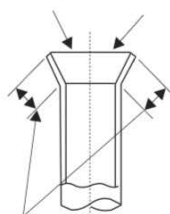

Fejlagtige udvidelser

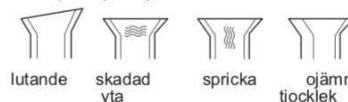

Samme længde



AIRCON TEKNIK A|S

Adresse: Johann Gutenbergs Vej 11-13
8200 Aarhus N
Danmark

Telefon: +45 86 54 31 11
E-mail: www.airconteknik.dk