

CAVIUS DK

230V

RØGALARM

Mains powered smoke alarm device
 Produktnummer: 2201-002
 Udviklet af CAVIUS

Røgalarmen er beregnet til brug i private hjem.

LÆS MANUALEN GRUNDIGT FØR INSTALLATION OG GEM TIL FREMTIDIG BRUG.

TEKNISK INFORMATION

Røgalarmen er forsynet med 110-230V AC med et Lithium CR2 backup batteri. Bemærk at der skal bruges et batteri af mærket DURACELL, PANASONIC eller HUIDERUI.

Alarmen kan forbindes via RF-signal til andre 2201 alarmer, og med andre alarmer fra CAVIUS Wireless Family. Der kan maksimalt forbindes 32 alarmer i en gruppe.

Bemærk: alle alarmer skal være fra CAVIUS

WIRELESS

ALARM FAMILY

Afstanden mellem forbundne alarmer/enheder er afhængig af husets grundplan og bør altid testes efter installation. Det anbefales at der højst er 10 meter mellem 2 alarmer.

Diameter: 97mm, Højde: 41mm (uden monteringsbase), 52 mm (med monteringsbase).

RF frekvens: 868 MHz

Overholder standarderne: EN14604:2005 + AC:2008, EN300-220, EN50130-4:2011, EN60065, EN60950-1, RoHs, Reach.

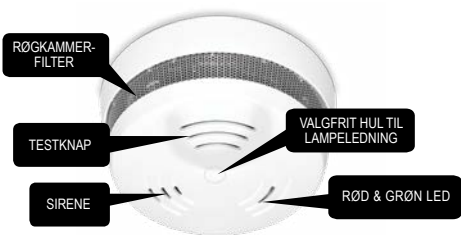

1. SÅDAN FORBINDES ALARMEN TIL ANDRE ENHEDER:

Start med at fjerne isolationsstrippen fra batteriet.

Bemærk: RF forbindelsen skal udføres, kun med batteri, før strømforsyningen forbindes til alarmen. Produktlabel må ikke fjernes, da det indeholder vigtig information vedrørende produktet.

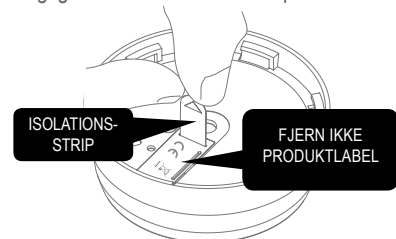

Alle alarmer som forbindes skal sættes i 'læringstilstand' ved at skyde knappen bag på alarmen fra 'Normal tilstand til 'læringstilstand'.

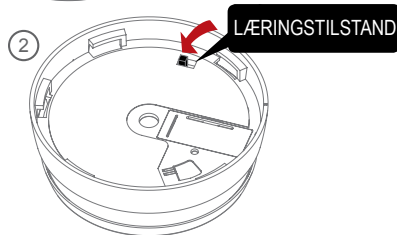
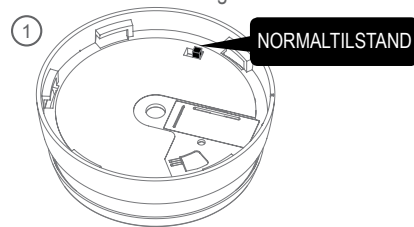

Bemærk: Alarmen kan kun være i læringstilstand når den er separeret fra strømforsyningen. Knappen bliver automatisk flyttet til 'normaltilstand' når alarmen skrues på strømforsyningen.

Den røde LED vil lyse, for at indikere at 'Lærings-tilstand', er valgt.

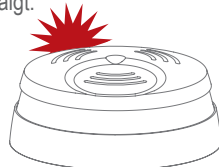

Batteriet må ikke tages ud mens alarmen er i 'Læringstilstand', da dette vil afbryde processen.

Tryk på knappen på toppen af én af alarmerne. Denne alarm bliver styringsalarmen og vil sende forbindelseskoder ud til de andre alarmer.

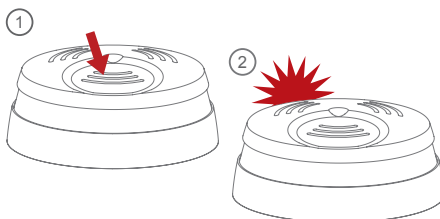

Efterhånd som de andre alarmer modtager forbindelseskoden vil det røde LED lys blinke.

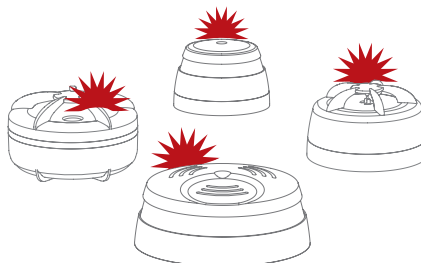

Når alle alarmerne blinker er de forbundet, hvorefter de skal sættes i 'normaltilstand'.

2. DE BEDSTE OMRÅDER AT INSTALLERE EN RØGALARM:

- Bemærk evt. lokale/nationale regler vedr. installation.
- Bemærk evt. lokale/nationale regler vedr. information til forsikringselskaber om installerede røgalarmer.
- Installer som minimum én alarm mellem mulige brandfarer og soveværelser.
- Installer alarmer på alle etager i huset, i entreen og ved trapper.
- Installer en alarm i alle værelser og stuer.

Flere alarmer øger sikkerheden.

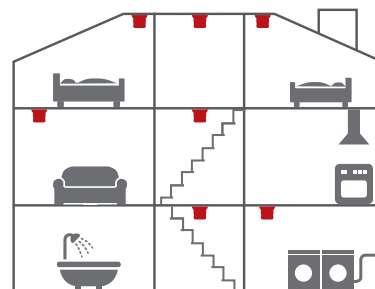

 Minimum

3. OMRÅDER HVOR DER IKKE BØR INSTALLERES EN RØGALARM:

- I støvede rum.
- I toppen af et spidst loft, i hjørner og mindre end 50 cm fra en væg.
- I rum hvor temperaturen er mindre end +4 °C eller højere en +38 °C eller rum hvor luftfugtigheden er over 90%.
- I køkkener, garager, vaskerum eller for tæt på kamin/pejs eller brøndeovn; områder hvor der kan forekomme damp, gas eller røg.

Placer alarmen så den kan betjenes ved batteritest og vedligehold.

4. PLACERING:

Røgalarmen er designet til montering i loftet. Med minimum én røgalarm per etage og maksimalt 10 meter mellem alarmer.

Installation i loft:

Røgalarmen bør placere mindst 50 cm fra væggen.



Installation på skråloft eller væg:

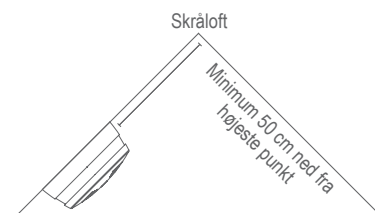

5. INSTALLERING AF RØGALARMEN:

BEMÆRK: DENNE ALARM SKAL INSTALLERES AF EN AUTORISERET EL-INSTALLATØR.

SØRG FOR AT STRØMMEN ER SLUKKET FØR INSTALLATION PÅBEGYNDSES.

FORSIGTIG: FASE, NUL OG JORD SKAL INSTALLERES KORREKT OG MÅ IKKE FORBYTTES.

BEMÆRK: Alarmen er leveret i en pakke med støvdæksel, som skal fjernes efter installation. Dækslet beskytter mod støv i forbindelse med nybyggeri og ombygning. Fjern først dækslet når byggeriet er afsluttet og rengjort.

MULIGHED 1: Alarm monteret i base i loftet. Brug monteringsbasen til at markere hvor skrueerne skal være.

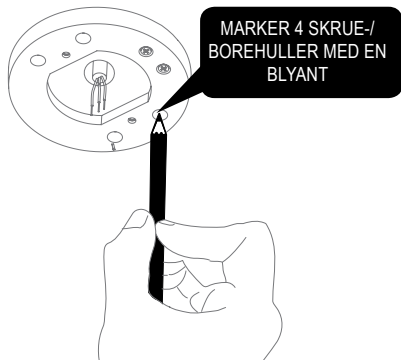

For synlig ledningsførsel, før strømkabel gennem monteringsbasens ledningsholder og skru fast.

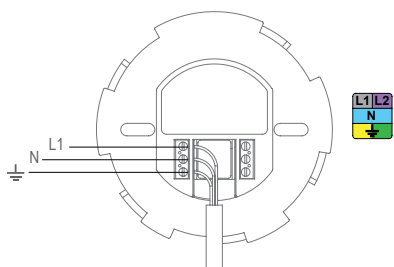
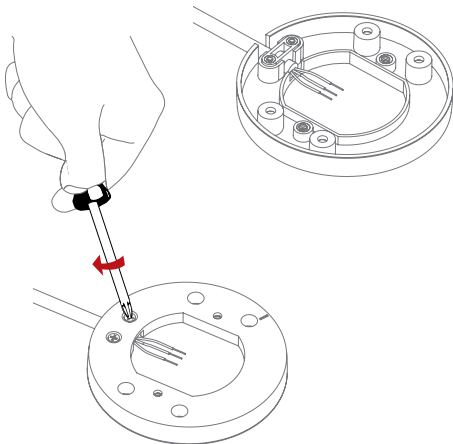

Forbind de 3 ledninger til strømforsyningen: Fase (L1), Nul (N) og Jord (⊕).

Monteringsbasen skrues fast i loftet.

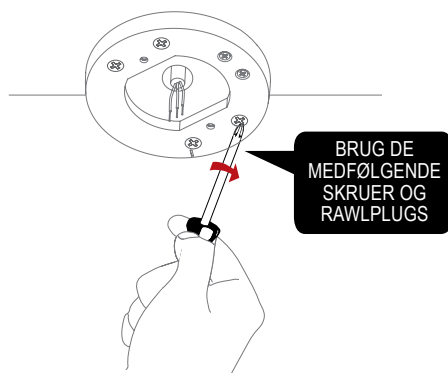

Strømforsyningen skrues fast i monteringsbasen.

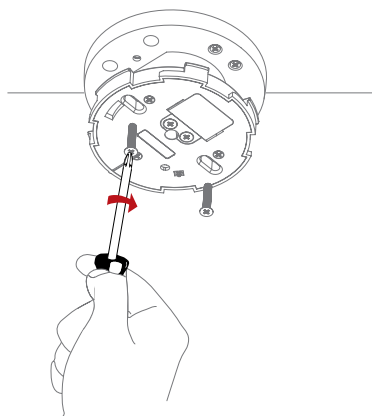

Når monteringsbasen med strømforsyning er monteret, skrues alarmen på ved at dreje med uret indtil den klikker på plads. Hvis batteriet mangler eller er monteret forkert kan alarmen ikke klikkes fast.

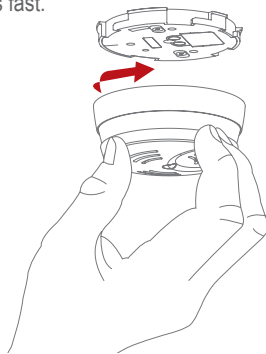

MULIGHED 2: ALARM MONTERET OVEN PÅ LAMPEUDTAG:

Forbind de 3 ledninger fra lampeudtaget til alarmens strømforsyning: Fase (L1), Nul (N), Jord (⊕).

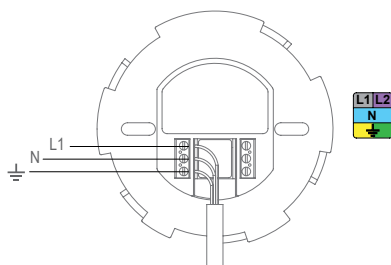

Strømforsyningen skrues fast i lampeudtaget.

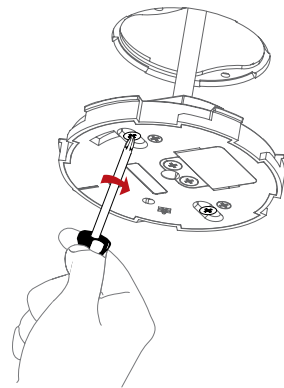

BEMÆRK: Monteringsbasen skal ikke bruges ved montering i lampeudtag.

MULIGHED 3: ALARM MONTERET MED LAMPE GENNEMFØRING:

Bor hul igennem midten af alarmen (Diam. 8mm)

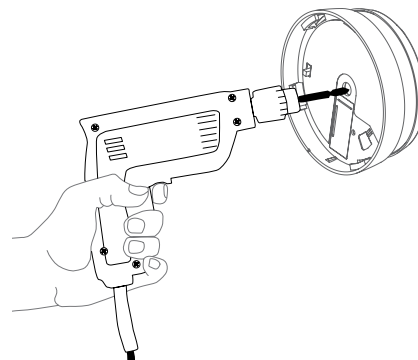

Monter strømforsyningen i monteringsbasen eller i lampeudtaget som vist i mulighed 1 & 2.

BEMÆRK: Strøm til alarm skal være fra anden kilde end lampen som kan tændes og slukkes.

Fjern plastdækslet for at tilgå strømforsyningens tilslutninger.

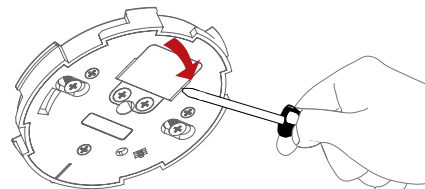

Før lampeledningen gennem hullet i røgalarmen.

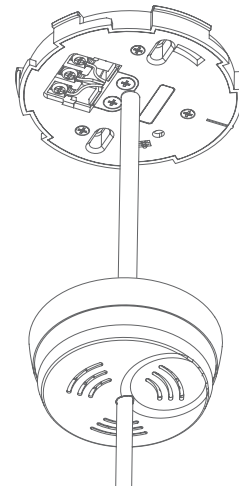

Forbind 4 ledninger til strømforsyningen.
Fase (L1), Nul (N), Jord (\perp), Tændledning til lampe (L2).

Forbind lampens tændledning/mellemedning til (L2) til strømforsyningen.

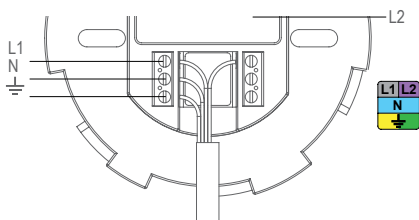

Monter kablet til lampen som vist.

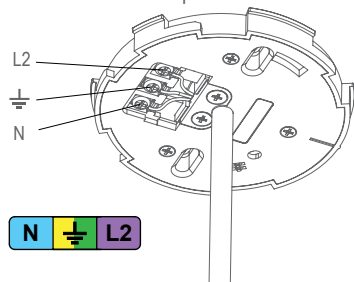

Monter kabelholderen og sæt dækslet på plads.

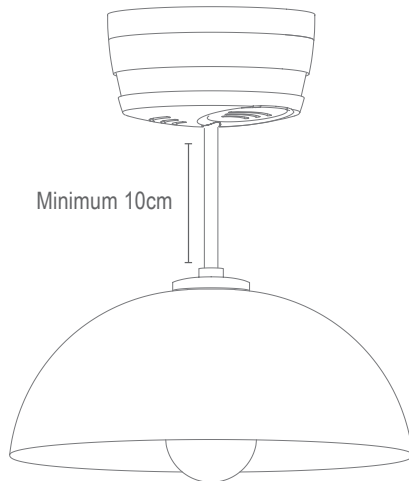
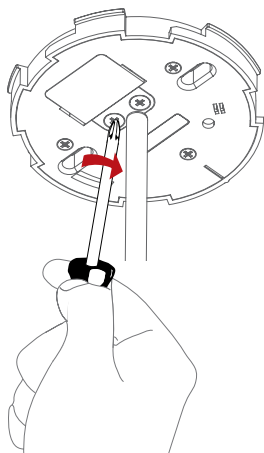

Lyspære: maks. 75W
Lampe: maks vægt 2 kg.

Bemærk: Efter et have monteret ledninger igennem alarmerne skal det tjekkes om testknappen har fri bevægelse. Hvis hullet er for lille kan testknappen ikke trykkes ned.

6. TEST FUNKTION:

Efter montering, og mindst én gang i kvartalet, bør alle alarmerne testes for at sikre, at de fungerer korrekt og kan kommunikere med hinanden.

Det tilrådes at tjekke visuelt, en gang om ugen, om LED'en blinker korrekt (hver 48. sekund). Tryk på testknappen på én af alarmerne i mindst 10 sekunder. Dette vil sende et testsignal fra alarmerne; alle andre forbundne alarmer bør modtage signalet indenfor kort tid. Alarmerne vil udsende et kort bip, LED vil blinke hvert 8. sekund i 2 minutter.

Bemærk: Testfunktionen sender et svækket RF signal ud for at sikre, at alarmerne virker under normale forhold.

Når et testsignal sendes ud, vil alarmerne reagere på en af to måder:

1. Et enkelt bip hver 8. sekund indikerer, at alarmerne er forbundet og virker korrekt.
2. Tre korte bip hver 8. sekund indikerer, at der er fejl på røgsensoren. Alarmerne bør støvsuges ved lav styrke omkring røgkammeret.

Denne indikation kan, hvis nødvendigt, stoppes på hver alarm med et kort tryk på testknappen.

TIP: Det er muligt at dække hullet til lyden med en finger, for at minimere lydstyrken under test.

I tilfælde af problemer, kan du besøge www.cavius.com for fejlfinding.

7. NORMALTILSTAND:

I normaltilstand blinker LED'en hver 48. sekund for at vise at alt virker som det skal. Den grønne LED lyser når alarmerne er forbundet med 230v. Det kan tage op til 1 minut før alarmerne viser at 230v er tilsluttet.

8. ALARMTILSTAND:

Når der opdages røg, går røgalarmen i 'alarmtilstand'. Alarmerne vil hyle og LED'en vil blinke.

Røgalarmen udsender også signal til de andre forbundne alarmer, som efter en kort forsinkelse også vil begynde at hyle.

CAVIUS Wireless Family benytter sig af 2 forskellige alarmsignaler:

Alarm signal (--- --- ---) benyttes ved potentielt livstruende situationer, som f.eks en røgalarm.

Alarm signal 2 (- - -) benyttes ved ikke livstruende situationer, som f.eks en oversvømmelsesalarm.

Røgalarm signal: --- --- ---

Varmealarm signal: --- --- ---

Oversvømmelsesalarm signal: - - -

CO alarm lavt niveau: - - -

CO alarm højt niveau: --- --- ---

Bemærk venligst at det kun er den aktiverede alarm der blinker, så den kan identificeres.

9. PAUSE/STILLE FUNKTION:

Hvis røgalarmen går i alarmtilstand pga. røg fra madlavning, pejs eller lign kan den sættes på pause i 10 minutter ved at trykke på knappen på den udløsende alarm (den der blinker).

Grunden til at det er nødvendigt at finde den udløsende alarm, før den kan sættes i pause, er for at sikre at den ikke er udløst pga. en livstruende situation.

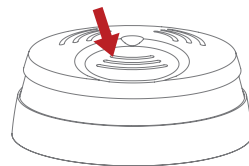

10. TILFØJ EN EKSTRA ENHED :

WIRELESS ALARM FAMILY

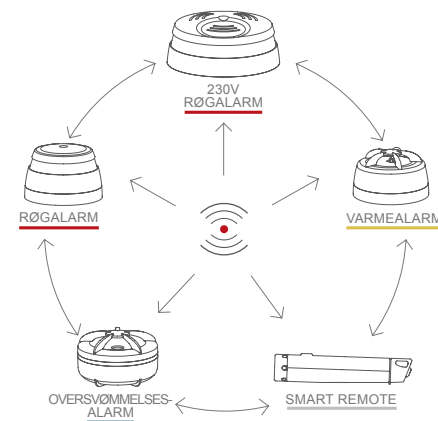

230v røgalarmen kan bruges sammen med alarmerne i CAVIUS Wireless Family: Røg, varme, oversvømmelse, Co & 230v alarmer. Alle CAVIUS trådløse alarmer i

WIRELESS ALARM FAMILY kan tilføjes til systemet,

da alle opererer på samme frekvens og bruger samme dataprotokol. Det betyder, at det trådløse system kan bestå af en kombination af røg-, varme- og oversvømmelsesalarmer etc. Placer alle alarmerne i 'Læringstilstand' og gentag proceduren i afsnit 1.

Forbindelsen til alle enheder bør altid testes efter tilføjelsen af en ekstra enhed. Gentag proceduren i afsnit 6.

11. LAVT BATTERI SIGNAL:

Produktet har en batteri backup med 1 års levetid, uden brug af 230v, og op til 10 års normal levetid ved brug sammen med 230v. Vi anbefaler dog at batteriet udskiftes hvert 5. år. Når batteriet nærmer sig udløb af levetid, vil alarmerne udsende et kort bip hver 48. sekund i 30 dage.

Der vil kun komme advarselsbip fra den alarm, hvor batteriet er ved at være tomt. Ingen af de andre forbundne alarmer vil bippe. Det er sikkert at udskifte batterier i alarmerne uden at gennemgå læringsprocessen igen. Alarmerne mister ikke forbindelsen ved et batteriskift.

12. UDSKIFTNING AF BATTERI:

For at skifte batteri, skal røgalarmen afmonteres fra strømforsyningen ved at dreje den mod uret.

Fjern plastdækslet for at tilgå batteriet.

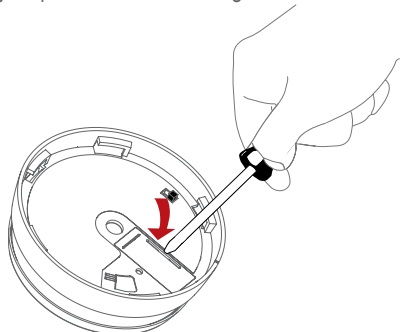

Udskift batteriet, husk at vende det korrekt mht. polerne. Montér plastdækslet igen. Fastgør alarmen til strømforsyningen, drej med uret indtil den klikker fast, test herefter alarmen.

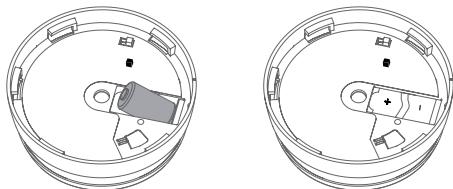

13. VEDLIGEHOLD & FEJLFINDING:

Røgalarmen bør støvsuges én gang i kvartalet for at fjerne støvpartikler, og kan tørres af med en fugtig klud. (Åbn ikke alarmen).

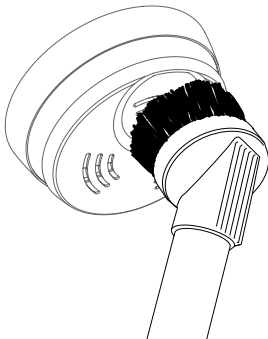

BEMÆRK: Røgalarmen kan let støvsuges gennem de tiltænkte åbninger i toppen, og det er muligt at teste alarmen ved at trykke på toppen samtidig.

Høj fugtighed/kondens i alarmen kan løses ved at tørre røgalarmen.

Hvis røgalarmen ikke virker, når testknappen trykkes, skyldes det formentlig problemer med batteriet/strømtilførslen. **Test altid alarmen efter udskiftning af batteriet.**

Hvis problemet ikke forsvinder, så besøg venligst www.cavius.com for hjælp til videre fejlfinding.

14. ANDEN INFORMATION:

Alarmen må ikke males.

Bortskaffelse: Sørg venligst for ansvarlig bortskaffelse af batteri og produkt efter endt levetid. Dette er elektronisk affald og bør genbruges.

ADVARSEL: Fjern venligst støvdækslet efter installation- Røg kan ikke trænge ind i røgekammeret så længe støvdækslet er på.

CE mærkatet på dette produkt bekræfter dets overensstemmelse med de europæiske direktiver, der gælder for produktet og i særdeleshed dets overensstemmelse med de harmoniserede specifikationer i standarden EN 14604 vedr. byggevarerforordningen 305/2011.



0333

EN 14604:2005 + AC:2008

DoP no.: 2201-002

Hent DoP dokument på www.cavius.com



Alle rettigheder forbeholdes: CAVIUS ApS påtager sig intet ansvar for eventuelle fejl, der kan forekomme i denne brugervejledning. Derudover forbeholder CAVIUS ApS sig ret til at ændre hardware, software og / eller specifikationer, der er beskrevet heri, når som helst uden varsel, og CAVIUS ApS gør ikke nogen forpligtelse til at opdatere oplysningerne heri. Alle varemærker, der er nævnt heri, er ejet af deres respektive ejere. Copyright © CAVIUS ApS.

Udviklet af CAVIUS ApS Julsøvej 16, DK-8600
Produceret i Kina.

126976 rev1