

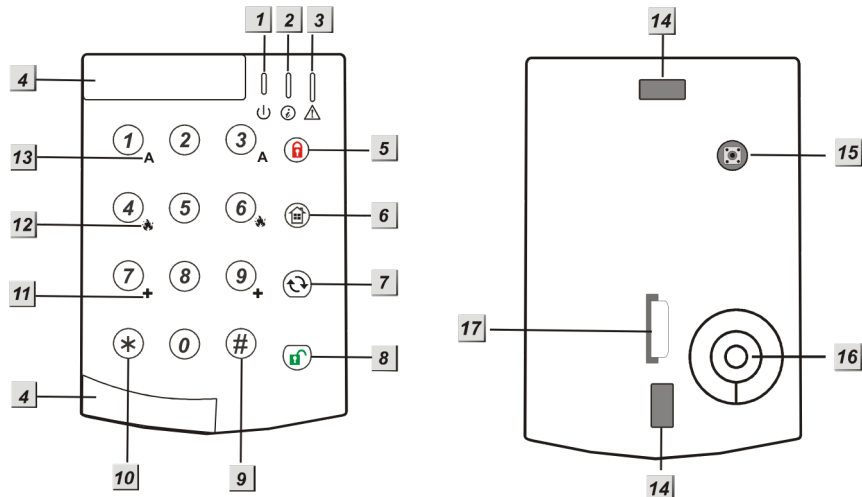



Indendørs betjeningstastatur - KP-15/23WF

Tastaturet benyttes oftest til at til- og frakoble alarmsystemet. Dette gøres ved at indtaste en af de brugerkoder, du har aktiveret i kontrolpanelet, og derefter trykke på en af de tre til- og frakoblingsknapper (5, 6 eller 8 på illustrationen nedenfor). KP-15 kan monteres udendørs og er vejrbestandig med sin IP44 godkendelse. KP-23 er kun til indendørs brug.

KP-15:







1. Grøn aktivindikator
2. Rød signalindikator
3. Orange fejlindikator
4. Flytbare dele (skubbes ud i forbindelse med montering og skubbes tilbage bagefter)
5.  Tilkobling i **FULD-sikring**
6.  Tilkobling i **SKAL-sikring**
7.  Tast (benyttes i forbindelse med ændring af PIN-kode)
8.  Frakoblingstast
9. # -tast
10. * -tast
11. + -tast (tryk på begge taster (7 og 9) for at aktivere ulykkes-/sygdomsalarm)
12. Brand-tast (tryk på begge taster (4 og 6) for at aktivere brandalarm)
13. A-tast /tryk på begge taster (1 og 3) for at aktivere panikalarm/overfaldsalarm)
14. Monteringshuller

15. Sabotagefjeder

16. Lydgiver

17. Batteriflap

KP-23

1. Aktiv-LED
2. Status-LED
3. Fejl-LED
4.  FULD-tilkobling
5.  SKAL-tilkobling
6.  Tast (tjek alarmstatus)
7.  frakobling
8. #-tast
9. *-tast
10. +-tast (tryk på begge taster (7 og 9) for at aktivere ulykkes-/sygdomsalarm)
11. Brand-tast (tryk på begge taster (4 og 6) for at aktivere brandalarm)
12. A-tast /tryk på begge taster (1 og 3) for at aktivere panikalarm/overfaldsalarm)
13. Batteriflap
14. Monteringshuller
15. Sabotagealarm

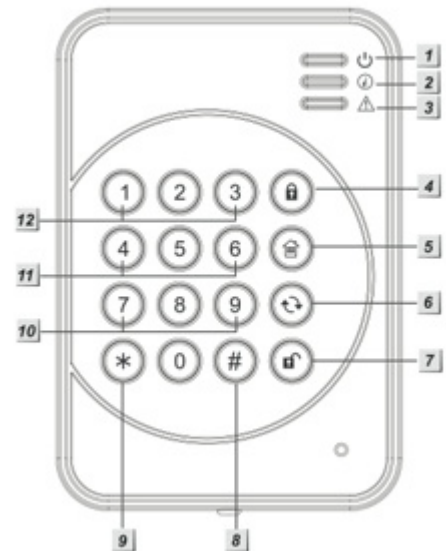

Batteri

Tastaturet benytter lithium-batteri (KP-15 bruger 1 stk. CR2450 og KP-23, bruger 1 stk. CR2) med en typisk levetid på 4 år ved fire daglige aktiveringer. For at spare strøm slukker tastaturet, hvis det ikke har været brugt i 5 sekunder. Det tændes automatisk ved tastetryk.

Ved batteriskift skal det eksterne tastatur stå i test-mode (se nedenfor) så sabotagefjederen ikke bliver udløst.

Sammenkodning med kontrolpanel

1. Fjern batteriflappen i det eksterne tastatur, så der kommer strøm til tastaturet.
2. Gå ind i **Programmerings menu på kontrolpanelet**
3. Vælg **'Enheder +/-'** og derefter **'Tilføj enhed'**.
4. Kontrolpanelet er nu i learn-tilstand og parat til at finde nye enheder.



5. Indtast den forudindstillede PIN-kode '0000' på tastaturet og tryk derefter *****. Tastaturet vil give et langt bip, og den blå aktivindikator (1) vil skifte farve til orange. Tastaturet er nu i test-tilstand.
6. a KP-15 : Tryk '*****' og derefter '**1**'.
6. b KP-23 Tryk '*****' og derefter '**1**'.
7. Kontrolpanelet vil kort efter vise '**Installeret(OK)?**' og '**Tastatur**'. Tryk på OK/flueben.
8. Enheden er nu kodet ind i panelet.
9. Vælg **Ændre enhed** – eller via webmodulet under '**Enheder**' for at ændre navn. Tastaturet kodes ind som 'KP'.
10. Skriv et navn til tastaturet, f.eks. 'Indgang'.
11. Tryk 2 gange på hængelås op (7) på tastaturet for at komme ud af test-tilstand.

Test af det eksterne tastatur

Efter sammenkodningen anbefales det at teste det eksterne tastatur.

1. I kontrolpanelets programmeringsmenu vælges '**Gå test**'.
2. Placer tastaturet der, hvor det skal monteres.
3. Indtast den forudindstillede PIN-kode '0000' på tastaturet og tryk derefter *****. Tastaturet vil give et langt bip, og blå aktivindikator (1) vil skifte farve til orange. Tastaturet er nu i test-tilstand.
4. Tryk '*****' og derefter '7 eller 1'. Hvis det eksterne tastatur og kontrolpanelet er korrekt sammenkodet og inden for rækkevidde, vil kontrolpanelet bekræfte, at det har fundet en ny enhed. Tryk 'OK' på kontrolpanelet og afslut test-mode på det eksterne tastatur.
5. Tryk 2 gange på hængelås op (7) på tastaturet for at komme ud af test-tilstand.

OBS

Under monteringen skal du være opmærksom på, at tastaturets sabotagefjeder er trykket helt ind.

Nulstilling af tastaturet

Hvis der opstår fejl, eller hvis du glemmer PIN-koden, kan tastaturet nulstilles på følgende måde:

1. Fjern batteriet og slå sabotagefjederen (15) fra.
2. Tryk '3' mens du sætter batteriet tilbage i tastaturet.
3. Hold '3'-tasten inde, indtil tastaturet afgiver tre korte bip.
4. Tastaturet har nu sine fabriksindstillinger, og sammenkodning mv. skal foretages på ny.



Få meget mere ud af din TrueGuard alarm.



FACEBOOK : Her kan du følge os og få løbende tips og tricks på facebook :
<https://www.facebook.com/TrueGuardAlarm/>



YOUTUBE : Se også installations videoer og andre videoer på YouTube. Klik her:
<https://www.youtube.com/channel/UCpHIY29gQAxOTsEeGAFHQew>



NYHEDSBREV : Hold dig opdateret med nyheder og nyt tilbehør til din alarm. Tilmeld dig
nyhedsbrevet på www.TrueGuard.dk