

A

B

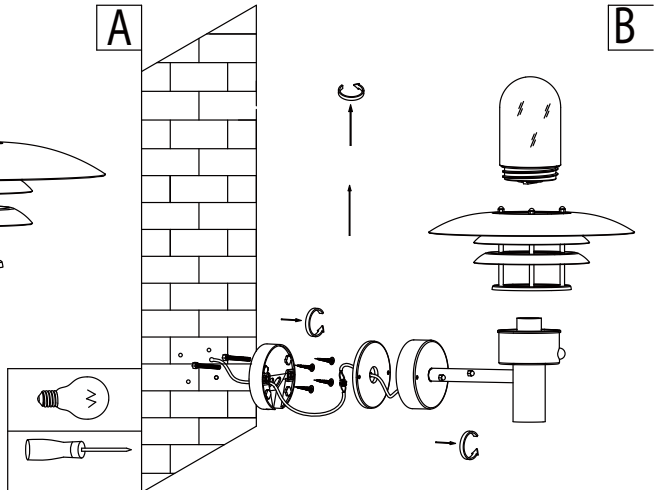

C

D

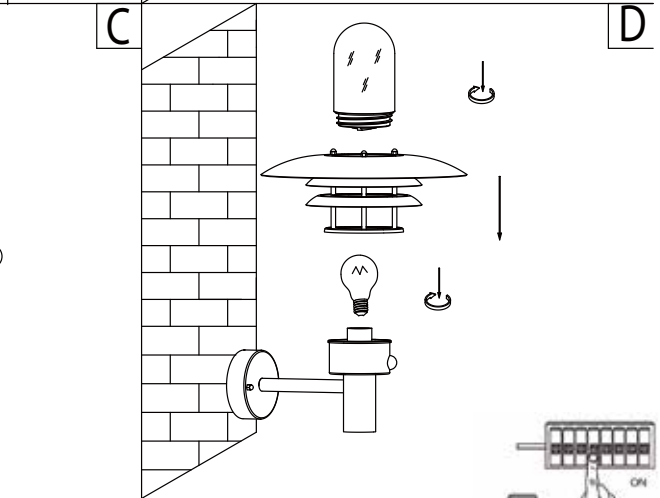
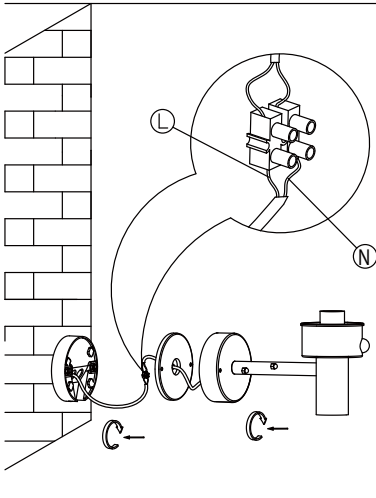

## LØNSTRUP

## IP4X

**DNK-IP4X:**Beskyttet mod faste genstande med en diameter på 1,0 mm eller mere. Beskyttet mod berøring af farlige dele med træde o.l.

**SWE-IP4X:**Skyddad mot fasta föremål med en diameter på 1,0 mm eller mer. Skyddad mot beröring av farliga delar med trådar och liknande.

**NOR-IP4X:**Beskyttet mot faste partikler med en diameter på 1,0 mm eller mer Beskyttet mot berøring av farlige deler med tråder osv.

**ISL-IP4X:**Varinn gegn hlutum sem eru 1,0 mm í þvermál eða meira. Va rinn gegn snertingu við hættulega hluti með þræði o.fl.

**NLD-IP4X:**Beschermtd tegen vaste voorwerpen met een diameter van 1,0 mm of meer. Beschermtd tegen contact met gevaarlijke delen met draden en dergelijke.

**FRA-IP4X:**Protégé contre les objets solides d'un diamètre de 1,0 mm ou plus. Protégé contre le contact des parties dangereuses avec les fils etc.

**DEU-IP4X:**Geschützt gegen Festkörper mit einem Durchmesser von 1,0 mm oder mehr Geschützt gegen Berührung mit gefährlichen Teilen mit Drähten usw.

**GBR-IP4X:**Protected against solid objects with a diameter of 1,0 mm or more. Protected against contact with dangerous parts with wires, etc.

**ESP-IP4X:**Protección frente a objetos sólidos con un diámetro de 1,0 mm o superior. Protección frente al contacto de partes peligrosas con hilos y similares.

**PRT-IP4X:**Proteção contra objetos sólidos com um diâmetro de 1,0 mm ou mais. Proteção contra o contacto com peças perigosas com cabos, etc.

**ITA-IP4X:**Protetto contro oggetti solidi con un diametro uguale o superiore a 1,0 mm. Protetto contro il contatto con parti pericolose con cavi, etc.

**FIN-IP4X:**Suojattu vierailta esineiltä, joiden halkaisija on 1,0 mm

osiin.

**pol-IP4X:**Ochrona przed ciałami stałymi o średnicy 1,0 mm lub większej. Ochrona przed możliwością kontaktu z niebezpiecznymi elementami typu przewody itp.

**HRV-IP4X:**Zaštićeno od čvrstih objekata sa promjerom od 1,0 mm ili većim. Zaštićeno od kontakta sa opasnim dijelovima sa žicama, itd.

**EST-IP4X:**Kaitstud tahkete esemetete suhtes läbimõõduga 1 mm või enama m.Kaitstud õhtlike osadega, millel on juhtmed jne, kokkupuutumise suhtes.

**LVA-IP4X:**Aizsargāts pret cietiem priekšmetiem, kuru diametrs ir 1,0 mm vai vairāk. Aizsargāts pret saskari ar bīstamām daļām, vadiem u.c.

**LTU-IP4X:**Apsauga nuo kietųjų objektų, kurių skersmuo yra 1,00 mm ar daugiau. Apsauga nuo kontakto su pavojingomis detalėmis su laidais irpan.

**SVK-IP4X:**Chránené pred pevnými predmetmi s priemerom 1,0 mm a viac. Chránené pred kontaktom s nebezpečnými časťami s drôti mi atď.

**HUN-IP4X:**1,0 mm-es vagy nagyobb átmérőjű szilárd részecskékkel szembeni védelem Vészélyes alkatrészek védelme dróttokkal, stb. való megérintéssel szemben.

**ROM-IP4X:**Protejat împotriva obiectelor solide cu un diametru de 1,0 mm, sau mai mult. Protejat împotriva contactului cu elemente periculoase secu fire etc.

**CZE-IP4X:**Chráněno před pevnými předměty o průměru 1,0 mm nebo většími. Chráněno před kontaktem s nebezpečnými částmi pomocí drátů atd.

**SVN-IP4X:**Varno pred trdimi delci s premerom 1 mm ali več. Varno pred stikom z nevarnimi deli z žicami itd.

**GRC-IP4X:**Προστασία από στερεά αντικείμενα με διάμετρο 1,0 mm ή περισσότερο. Προστασία από την επαφή με επικίνδυνα μέρη, καλώδια κ.λπ.

**TUR-IP4X:**1,0 mm ve daha büyük çaptaki sert objelere karşı korunmuş tur.Tel vb. tehlikeli parçalarla teması önlenmiştir.

**BGR-IP4X:**Защитен от твърди предмети с диаметър от 1,0 mm или повече. Защитен срещу контакт с опасни части с кабели и т.н.

**SRB-IP4X:**Zaštićeno od čvrstih objekata sa prečnikom od 1,0 mm ili većim. Zaštićeno od kontakta sa opasnim delovima sa žicama, itd.

**RUS-IP4X:**Защищено от проникновения внешних твердых предметов с диаметром 1,0 мм или более. Защищено от доступа к опасным частям проволокой и т. п.

عم سہالتلا دض میحم، رشکأ وأ ملم 1.0 رطوب قیصلصنا ما سجاأا دض میحم

## IPX4

**DNK - IPX4:** Regndråber faldende fra alle vinkler (360°) vil ikke have nogen indvirkning på lampens funktion/sikkerhed.

**SWE - IPX4:** Regndroppar fallande från alla vinklar (360°) kommer inte att ha någon inverkan på lampans funktion/säkerhet.

**NOR - IPX4:** Regndrøper fallende fra alle vinkler (360°) vil ikke ha noen innvirkning på lampens funksjon/sikkerhet.

**ISL - IPX4:** Regndropar sem falla frá öllum hornum (360°) hafa engin áhrif á afköst/öryggi ljóssins.

**NLD - IPX4:** Regendruppels uit alle richtingen (360°) hebben geen invloed op de functie of zekerheid van het armatuur.

**FRA - IPX4:** Les gouttes de pluie venant de toutes directions (360°) n'auront aucune incidence sur le fonctionnement et la sécurité de la lampe.

**DEU - IPX4:** Die Leuchte ist Spritzwassergeschützt (360Grad). Spritzwasser nimmt keinen Einfluss auf die Funktion der Leuchte.

**GBR - IPX4:** Raindrops falling from any angle will not affect the function/safety of the lamp.

**ESP - IPX4:** La gotas de lluvia cayendo en todos los ángulos (360°) no afectarán el funcionamiento/seguridad de la lámpara.

**PRT - IPX4:** Os pingos de chuva caindo de qualquer ângulo não afectarão o funcionamento ou segurança da lâmpada.

**ITA - IPX4:** Le gocce d'acqua provenienti da qualsiasi direzione (360°) non comprometton il funzionamento e la sicurezza della lampada.

**FIN - IPX4:**Sadepisarar mistä tahansa kulmasta (360°)eivät vaikuta valaisimen toimintaan tai turvallisuuteen.

**POL - IPX4:**Krople deszczu spadające pod każdym kątem (360°) nie będą miały żadnego wpływu na funkcjonowanie/bezpieczeństwo lampy.

**HRV - IPX4:**Kišne kapi koje padaju pod bilo kojim kutom neće utjecati na funkciju/sigurnost svjetiljke.

**EST - IPX4:**Mistahes nurga all langevad vihmapiisad ei mõjuta valgusti töökindlust/ohutust.

**LVA - IPX4:**Lietus ( listot jebkurā leņķī, 360 grādos) neatstāj ietekmi uz lampas darbību/drošību.

**LTU - IPX4:**Lietaus lašai, krintantys iš visų pusių (360 laipsnių kampų) neturės jokio neigiamo poveikio lempos funkcionavimui bei saugumui.

**SVK - IPX4:**Dažďové kvapky padajúce pod akýmkoľvek uhlom neovplyvnia fungovanie/bezpečnosť lampy.

**HUN - IPX4:**Esőcseppek – bármilyen szögben érkezőnek is – nem befolyásolják a lámpa működését/biztonságát.

**ROM - IPX4:**Picăturile de ploaie cazand din orice unghi (360°) nu va afecta functionalitatea/signuranta lampii.

**CZE - IPX4:**Střídlivo je zabezpečeno proti stříkající vodě ze všech směrů (360 stupňů).

**SVN - IPX4:**Dežne kapljice, ne glede na kot (360°) ne vplivajo na obratovanje/varnost svetilke.

**GRC - IPX4:**Σταγόνες βροχής που πέφτουν από όλες τις γωνίες (360 μοίρες) δεν έχουν επίδραση στη λειτουργία και στην ασφάλεια του φωτιστικού.

**TUR - IPX4:**360 derecelik acidan düsen yagmur damlari hic bir sekilde lambanin fonktion ve güvenligini etkilemez.

**BGR - IPX4:**Водни капки падащи под всякакво ъгли (360°) не оказват влияние на функционалността/сигурността на лампата.

**SRB - IPX4:**Kapljice kiše koje padaju pod bilo kojim uglom neće uticati na funkciju/bezbednost lampe.

**RUS - IPX4:**Дождевые капли, падающие под любыми углами (360°), не влияют на работоспособность и безопасность светильника.

يا طل نوکي نل ( ةچرد: 360 ) اياوزلا عيجم زم طواسلا رطبلأا عم : 4 م سلكا ب يا ةمءال سلا / حابصللأا تكفيظو ولع رشيات





**DNK - VIGTIGT!** Sluk altid for strømmen, før installationen påbegyndes. I nogle lande må elektriske installationer kun udføres af en uddannet elektriker. Få oplysninger hos de relevante myndigheder.

**SWE - VIKTIGT!** Stäng alltid av strömmen innan installation påbörjas. I vissa länder får elektrisk installation endast utföras av auktoriserad elektriker. Kontakta din lokala myndighet för råd.

**NOR - VIKTIGT!** Elektriske installasjoner skal utføres av elektriker. Steng av strømtilførselen til strømkretsen med riktig sikring før installasjonsarbeidet påbegynnes.

**ISL - MIKILVÆGT!** Sláíð rafmagníð úr áður en uppsetning hefst. Í sumum löndum þarf uppsetning að vera framkvæmd af löggitlum rafvirkja. Leiðið ráða hjá rafvirkja varðandi uppsetninguna.

**NLD - BELANGRIJK!** Schakel de stroom altijd uit voordat met de installatie wordt begonnen. In sommige landen mogen elektrische installaties alleen worden uitgevoerd door een bevoegd elektricien. Neem daarom contact op met de plaatselijke overheid voor advies.

**FRA - ATTENTION!** Toujours couper l'alimentation au panneau principal avant de procéder à l'installation. Dans certains pays, l'installation doit être effectuée par un électricien qualifié. Pour en savoir plus, contactez les autorités locales compétentes en la matière.

**DEU - WICHTIG!** Vor der Installation den Strom abschalten. In einigen Ländern dürfen Elektroinstallationen nur von autorisierten Elektrofachleuten ausgeführt werden. Im Zweifelsfall die örtlichen Behörden ansprechen.

**GBR - IMPORTANT!** Always shut off power to the circuit before starting installation work. In some countries electrical installation work may only be carried out by a authorized electrical contractor. Contact your local electricity authority for advice.

**ESP - IMPORTANTE!** Desconecta siempre el interruptor general de la electricidad antes de iniciar cualquier trabajo de instalación. En algunos países, la instalación eléctrica sólo puede realizarla un electricista profesional. Ponte en contacto con las autoridades locales para saber cuál es tu caso.

**PRT - IMPORTANTE!** Desligue sempre a corrente eléctrica antes de começar um trabalho de instalação. Em alguns países os trabalhos de instalação eléctrica só podem ser realizados por um electricista autorizado. Contacte a sua autoridade local de electricidade para aconselhamento.

**ITA - IMPORTANTE!** Togli sempre tensione al circuito prima di iniziare l'installazione. In alcune nazioni l'installazione elettrica può essere effettuata solo da un elettricista autorizzato. Per maggiori informazioni, contatta l'autorità locale per l'energia elettrica.

**FIN - TÄRKEÄÄ!** Katkaise aina virta pääkatkaisimesta ennen asennuksen aloittamista. Joissakin maissa asennuksen saa tehdä ainoastaan ammattitaitoinen sähköasentaja. Ota selvää paikallisista määräyksistä.

**POL - WAŻNE!** Przed rozpoczęciem instalacji odłącz zasilanie. W niektórych państwach instalacje elektryczne mogą być wykonywane wyłącznie przez wykwalifikowanych elektryków. Skontaktuj się z odpowiednimi instytucjami, aby uzyskać poradę.

**HRV - VAŽNO!** Uvijek isključite napajanje prije početka instaliranja. U nekim zemljama, električne instalacije smije vršiti samo ovlašteni električar. Za savjet, kontaktirajte svog lokalnog ovlaštenog električara.

**EST - OLULINE!** Lülitage vooluvõrgu toide alati välja enne paigaldamistöö alustamist. Mõnedes riikidestohib elektriseadmestiku paigaldamist teostada ainult elektritööde volitatud töövõtja. Pöörduge nõu saamiseks kohaliku elektriameti poole.

**LVA - SVARĪGI!** Vienmēr izslēdziet elektropadevi, pirms sākat veikt montāžas darbus. Atsevišķās valstīs elektromontāžu drīkst veikt tikai pilnvarots elektromontāžas darbusņēmējs. Neskaidrību gadījumā sazinieties ar savu vietējo elektroapgādes iestādi.

**LTU - SVARBU!** Prieš pradėdami elektros instaliacijos darbus, visada išjunkite elektros energiją. Kai kuriose šalyse elektros instaliacijos darbus gali atlikti tik leidimą tam turintis elektrikas. Kreipkitės į atitinkamas institucijas ir pasitikslinkite.

**SVK - Dôležit!** Pred inštaláciou vždy odpojte zo siete. Zistite si, či nepatríte medzi tie krajiny, kde inštaláciu môže uskutočniť výlučne elektrikár. O radu požiadajte vašu lokálnu autoritu.

**HUN - FONTOS!** Minden esetben kapcsold le az áramot mielőtt elkezdted a munkát. Néhány országban elektromos inštalációt kizárólag szakember végezhet. Ezzel kapcsolatban érdeklődj elektromos szolgáltatódnál.

**ROM - ATENȚIE!** Opriți înțotdeauna alimentarea cu curent electric înainte de a începe lucrările de instalare. În unele țări, operațiunile de instalare pot fi efectuate numai de către un instalator autorizat. Pentru mai multe informații, contactați autoritatea locală care gestionează energia electrică.

**CZE - DŮLEŽITÉ!** Před instalací vždy odpojte ze sítě. V některých zemích může instalaci provést pouze kvalifikovaný elektrikář. Kontaktujte o radu nejbližšího elektrikáře.

**SVN - POMEMBNO!** Pred začetkom dela vedno izklopite električno napajanje. V nekaterih državah sme električno napajanje/velevali le pooblaščen električar. Za nasvet se obrnite na najbližji pooblaščen servisi.

**GRC - ΣΗΜΑΝΤΙΚΟ!** Πριν από την έναρξη της εργασίας εγκατάστασης, να διακόπτετε πάντα την παροχή ρεύματος από τον γενικό διακόπτη. Σε μερικές χώρες, οι ηλεκτρολογικές εργασίες θα πρέπει να πραγματοποιούνται μόνο από ένα εξουσιοδοτημένο ηλεκτρολόγο. Για πληροφορίες, επικοινωνήστε με την εταιρία ηλεκτρισμού της περιοχής σας.

**TUR - ÖNEMLİ!** Kurulumla başlamadan önce her zaman elektrik devresini kapatınız. Bazı ülkelerde elektrik kurulum işlemi sadece yetkili elektrik teknikerleri tarafından yapılmalıdır. Size en yakın yerel elektrik idaresi ile temas kurarak bu konuda bilgi alabilirsiniz.

**BGR - ВАЖНО!** Винаги изключайте електрозахранването във веригата, преди да извършвате работа по инсталацията. В някои страни работа по електрическите инсталации може да се извършва единствено от оторизиран електротехник. За препоръка се обърнете към местната електрическа компания.

**SRB - BITNO!** Uvek isključite struju pre nego što počnete s intaliranjem. U pojedinim državama elektro-instalacije mogu da postave samo osobe s ovlašćenjem. Obratite se lokalnoj elektro-distribuciji za savet.

**RUS - ВНИМАНИЕ!** Перед установкой всегда отключайте электропитание. В некоторых странах электроустановка должна производиться только квалифицированным электриком. Обратитесь за консультацией в соответствующие местные инстанции.

بيكړتشل لاماړغ د هب لېق قرئالو نغ رايي شلا لصف ړلغ اړماډ صر اړ ماډ فيرغ اړ ايرطللا طسراوب ټيوايرطللا هارچالا بيكړت شاولمغ د اړاچا ډټي لوډلا ضرابغ ږف قرئسشل ټيلخچلا ابرطللا ټيويې لصلتا . طؤف ډټخچلا ږي



**DNK** - Klasse II: Lampen er dobbeltisoleret og kræver derfor ikke tilslutning til installationens jordledning.

**SWE** - Klasse II: Lampan är dubbelisolerad och kräver därför inte anslutning till installationens jordledning.

**NOR** - Klasse II: Lampen er dobbeltisoleret og krever derfor ikke tilslutning til installasjonens jordledning.

**ISL** - Flokkur II: Ljósíð er tvíeinangrað og því er ekki nauðsynlegt að jarðtengja það.

**NLD** - Klasse II: Het armatuur is dubbel geïsoleerd en vergt daarom geen aarde.

**FRA** - Classe II: La Lampe a une double protection, et il n'est donc pas nécessaire de la connecter au fil de terre de l'installation.

**DEU** - Klasse II: Die Lampe ist doppelt isoliert und muss deshalb nicht an die Erdleitung der Installation angeschlossen werden.

**GBR** - Class II: The lamp is double-insulated and does not need to be connected to the yellow/green earth wire.

**ESP** - Clase II: La lámpara es doble-aislada y así que no tiene que estar conectada al cable de tierra de la instalación.

**PRT** - A lâmpada é duplamente isolada e não necessita de ser conectada ao fio amarelo e verde/ligacao terra.

**ITA** - Categoria II: La lampada ha una doppia protezione per cui non è necessario collegarla alla presa di terra dell'impianto.

**FIN** - Suojausluokka II: Valaisin on kaksoiseristetty eikä siksi vaadi liittämistä asennuksen maajohtoon (keltainen/vihreä).

**POL** - Klasa II: Lampa posiada podwójną izolację i nie wymaga dlatego podłączenia do żółto-zielonego przewodu uzziemienia.

**HRV** - Klasa II: Svjetiljka posjeduje dvostruku izolaciju i nije potrebno priključivati je na žuto/zeleni vodič uzemljenja.

**EST** - Klass II: Valgustil on kahekordne isolatsioon ning seda ei pea ühendama kollase/rohelise maandusjuhtmega.

**LVA** - veida lampa: Lampai ir dubultā izolācija, tāpēc tā nav jāpievieno instalācijas iezemējuma vadiem.

**LTU** - Klasse II: Lempa yra dvigubai izoliuota ir dėl to nereikia jungti prie įžeminimo instaliacijos laidų.

**SVK** - Trieda II: Lampa má dvojitú izoláciu a nemusí byť spojená so žltým/zeleným uzemňovacím drôtom.

**HUN** - II. kategória: A lámpa kettős szigetelésű és nem szükséges a sárga/zöld földvezetékhez csatlakoztatni.

**ROM** - Clasa II: Lampa este izolata dublu, de aceea nu este necesara legatura la cablul de impamantare a instalatiei.

**CZE** - Třída krytí II: Svítidlo má dvojitou izolaci a není proto třeba je uzemňovat.

**SVN** - Razred II: Svetilka je dvojno ozemljena in je zato ni treba priključiti na rumeno/zelen ozemljitveni vodnik.

**GRG** - Βαθμός προστασίας II: Το φωτιστικό είναι διπλά μονωμένο και δεν απαιτείται σύνδεση με το καλώδιο γείωσης.

**TUR** - Sınıf 2: Bu ürün çift izole edilmiştir ve onun için topraklı hat bağlantısına gerek yoktur.

**BGR** - Клас II: Лампата е двойно изолирана, поради което не се налага свързване към заземителния проводник на инсталацията.

**SRB** - Klasa II: Lampa je duplo izolovana i ne mora da se poveže na žutu/zelenu žicu uzemljenja.

**RUS** - Класс II: Светильник имеет двойную изоляцию и не должен подключаться к желтому/зеленому земляному проводу.

لي صورتها يزلزمتسي ال لفلدلو فعاضرم لزغ وذ ج ابصمها : فئانشالها چيردا  
- تاشنمجلد دئاعلا ضررالآ لاصوب طبرلآ .



**DNK** - Parallelforbindelse muligt.

**SWE** - Möjligt att parallellkoppla.

**NOR** - Parallellkobling er mulig.

**ISL** - Hægt að raða upp samsíða.

**NLD** - Parallel aansluiten mogelijk.

**FRA** - Montage en parallèle possible.

**DEU** - Parallelschaltung möglich.

**GBR** - Parallel arrangement possible.

**ESP** - Posible montaje en paralelo.

**PRT** - Montagem paralela possível.

**ITA** - È possibile il collegamento in parallelo.

**FIN** - Rinnankytkentä mahdollinen.

**POL** - Można montować równolegle.

**HRV** - Paralelno postavljanje moguće.

**EST** - Võimalik paigaldada paralleelselt.

**LVA** - iespējams paralēlais slēgums.

**LTU** - Galima lygiagrečiai jungtis.

**SVK** - Možné je aj paralelné zapojenie.

**HUN** - Párhuzamos bekötés lehetséges.

**ROM** - Aranjarea paralelă este posibilă.

**CZE** - Paralelní zapojení možné.

**SVN** - Možna zaporedna vezava.

**GRG** - Δυνατότητα παράλληλης διάταξης.

**TUR** - Paralel bağlantı mümkündür.

**BGR** - Възможно е паралелно разположение.

**SRB** - Паралелно постављање могуће.

**RUS** - Возможность параллельной организации.

يوزاوشملا ببيشرتلا عارجا نكدمي .



**DNK** - Bortskaffelse af elektrisk og elektronisk affald for brugere i private husholdninger i EU. Elektrisk og elektronisk udstyr indeholder materialer, komponenter og stoffer, der kan være skadelige for menneskers sundhed og for miljøet, hvis kasseret elektrisk og elektronisk udstyr ikke håndteres korrekt. Elektrisk og elektronisk udstyr er mærket med den overkrydsede skraldespand. Den symboliserer, at elektrisk og elektronisk udstyr ikke må bortskaffes sammen med usorteret husholdningsaffald, men skal indsamles særskilt. Alle kommuner har etableret indsamlingsordninger, hvor elektrisk og elektronisk udstyr gratis kan afleveres af borgerne på genbrugsstationer og andre indsamlingssteder eller bliver afhentet direkte fra husholdningerne. Nærmere information kan fås hos kommunens tekniske forvaltning.

**SWE** - Hur användare i privathushåll inom EU kasserar utrustning på korrekt sätt. Denna symbol visar att den här produkten inte får kasseras tillsammans med vanligt hushållsavfall. Elektrisk och elektronisk utrustning innehåller ämnen som kan skada människor och miljö om den inte återvinns på korrekt sätt. Du ansvarar för att överlämna produkten till lämpligt insamlingsställe för återvinning av elektriskt och elektroniskt avfall. När du kasserar produkten så att den kan återvinnas på rätt sätt hjälper du till att förhindra att den påverkar natur och miljö negativt och du bidrar till att skydda människors hälsa. Mer information om hur du kasserar produkten korrekt kan du få via kommunen, ditt avfallshanteringsbolag eller den butik där du köpte produkten.

**NOR** - Kasserung av utstyr fra private husholdninger i EU. Dette symbolet angir at produktet ikke skal kastes sammen med husholdningsavfall. Elektrisk og elektronisk utstyr inneholder stoffer som kan forårsake skade på menneskers helse og på miljøet hvis utstyret ikke resirkuleres riktig. Det er ditt ansvar å levere utstyret til et innsamlingssted for resirkulering av elektrisk og elektronisk avfall. Ved å levere utstyret til resirkulering bidrar du til å hindre at disse produktene påfører naturen og miljøet unødig belastning, samt til å beskytte menneskers helse. Kontakt lokale myndigheter, det lokale renovasjonsselskapet eller butikken der du kjøper produktet hvis du ønsker mer informasjon om riktig kasserung.

**ISL** -Förgun úrgangsefna frá notendum á einkaheimilum í Evrópusambandinu. Þetta tákn gefur til kynna að ekki má farga þessari vöru með öðru heimilissorpi. Rafmagns og rafaindráðunáður innihalda efni sem geta valdið skaða á heilsu fólks og umhverfi ef þau eru ekki endurunni á réttan hátt. Það er á þína ábyrgð að afhenda á viðeigandi stað til endurvinnslu rafmagns og rafaindráðtæki. Þegar þú afhendir til réttar endurvinnslu, hjálpar það að koma í veg fyrir að þessar vörur valdi óþarfa skaða á náttúru og umhverfi og við að vernda heilsu manna. Til að fá frekari upplýsingar um rétta förgun, vinsamlegast hafðu samband við þin borgaryfirvöld, næstu móttökustöð eða verslunina þar sem þú keypti vöruna.

**NLD** - Afvoer van afgedankte elektrische en elektronische apparaten uit particuliere huishoudens in de Europese Unie. Dit symbool geeft aan dat u dit product niet samen met ander huishoudelijk afval mag afvoeren. Elektrische en elektronische apparaten bevatten stoffen die schadelijk kunnen zijn voor de menselijke gezondheid en het milieu als ze niet correct worden gerecycled. Het is uw verantwoordelijkheid om dit product af te geven bij een inzamelpunt voor het recyclen van afgedankte elektrische en elektronische apparatuur. Door dit product op de juiste wijze af te voeren, helpt u voorkomen dat deze producten de natuur en het milieu onnodig belasten en de menselijke gezondheid schaden. Neem voor meer informatie over een correcte afvoer contact op met uw gemeente, het plaatselijke afvalverwerkingsbedrijf of de winkel waar u dit product hebt gekocht.

**FRA** -Élimination des appareils mis au rebut par les ménages dans l'Union européenne. Ce symbole indique que ce produit ne doit pas être jeté avec les déchets ménagers ordinaires. Les appareils électriques et électroniques contiennent des substances nuisibles à la santé humaine et à l'environnement en cas de recyclage non conforme. Il est de votre responsabilité de déposer vos appareils dans les centres de collecte désignés pour le recyclage des équipements électriques et électroniques. En confiant votre appareil à un centre de recyclage désigné, vous contribuez à la préservation de la nature et de l'environnement ainsi qu'à la protection de la santé humaine. Pour obtenir plus d'informations sur l'élimination correcte de vos déchets, contactez les autorités locales, le service de collecte des déchets ménagers ou le magasin dans lequel vous avez acheté ce produit.

**DEU** - Entsorgung von Altgeräten durch Nutzer in privaten Haushalten in der Europäischen Union. Dieses Symbol weist darauf hin, dass

dieses Produkt nicht mit dem Restmüll entsorgt werden darf. Elektro- und Elektronikgeräte enthalten Stoffe, die bei nicht ordnungsgemäßer Wiederverwertung Schäden an Mensch und Umwelt verursachen können. Es liegt in Ihrer Verantwortung, Elektro- und Elektronikgeräte an einer dafür vorgesehenen Sammelstelle abzugeben. Bei der Abgabe zum ordnungsgemäßen Recycling tragen Sie dazu bei, die unnötige Belastung von Natur und Umwelt durch diese Produkte zu vermeiden und die menschliche Gesundheit schützen. Für weitere Informationen bezüglich der korrekten Entsorgung wenden Sie sich bitte an Ihr örtliches Bürgerbüro, Ihren Hausmüll-Entsorgungsdienst oder das Geschäft, in dem Sie dieses Produkt gekauft haben.

**GBR** - Disposal of waste equipment by users in private households in the European Union. This symbol indicates that this product must not be disposed of with your other household waste. Electrical and electronic equipment contain substances which may cause damage to human health and environment if not recycled correctly. It is your responsibility to hand over to a designated collection point for recycling of waste electrical and electronic equipment. When handing over for correct recycling you help to prevent these products straining nature and environment unnecessarily and to protect human health. For more information regarding correct disposal, please contact your local city office, your household waste disposal service or the store where you purchased this product.

**ESP** - Eliminación de equipos usados por usuarios en viviendas particulares en la Unión Europea. Este símbolo indica que este producto no debe desecharse junto con otros residuos domésticos. Los equipos eléctricos y electrónicos contienen sustancias que pueden dañar la salud humana y el medio ambiente si no se reciclan correctamente. Es su responsabilidad entregarlo en un punto de recogida indicado para el reciclaje de equipos usados eléctricos y electrónicos. Cuando entrega un producto para un reciclaje correcto, usted ayuda a prevenir que estos productos dañen la naturaleza y el medio ambiente innecesariamente y a proteger la salud humana. Para obtener más información sobre la eliminación correcta, póngase en contacto con la oficina local de su ciudad, su servicio de eliminación de desechos domésticos o la tienda donde compró este producto.

**PRT** - Eliminação de equipamentos usados por parte de utilizadores em residências privadas na União Europeia. Este símbolo indica que este produto não deve ser eliminado juntamente com o lixo doméstico. Os equipamentos elétricos e eletrônicos contêm substâncias que podem causar danos à saúde humana e ao meio ambiente se não forem reciclados corretamente. É da sua responsabilidade entregar a um ponto de recolha designado para reciclagem de equipamentos elétricos e eletrônicos usados. Quando efetuar a entrega para a reciclagem correta, ajuda a evitar que esses produtos sobrecarreguem a natureza e o meio ambiente desnecessariamente e ajuda a proteger a saúde humana. Para obter mais informações sobre a eliminação correta, entre em contato com a Câmara Municipal local, o serviço de recolha de lixo doméstico ou a loja onde adquiriu este produto.

**ITA** - Smaltimento di rifiuti di apparecchiature da parte di utenti privati nell'Unione europea. Questo simbolo indica che questo prodotto non deve essere smaltito insieme agli altri rifiuti domestici. Le apparecchiature elettriche ed elettroniche contengono sostanze che possono causare danni alla salute umana e all'ambiente se non riciclate correttamente. È responsabilità dell'utente consegnare a un punto di raccolta per il riciclaggio le apparecchiature elettriche ed elettroniche. Consegnando questi prodotti per un corretto riciclaggio, si aiuta a prevenire che questi danneggino la natura e l'ambiente, e a proteggere la salute umana. Per ulteriori informazioni sullo smaltimento corretto, contattare l'ufficio comunale, il servizio di smaltimento dei rifiuti domestici o il negozio in cui è stato acquistato questo prodotto.

**FIN** - Kotitalouksien laiteromun hävittäminen EU-alueella. Symboli osoittaa, että tätä tuotetta ei saa hävittää muun kotitalousjätteen mukana. Sähkö- ja elektroniikkalaitteet sisältävät aineita, jotka voivat olla haitallisia terveydelle ja ympäristölle, jos niitä ei hävitetä asianmukaisesti. Sähkö- ja elektroniikkalaiteromun toimitettava asianmukaiseen keräyspisteeseen kierrätettäväksi. Romun toimitat romun asianmukaiseen keräyspisteeseen, estät laitteita aiheuttamasta ylimääräistä kuormitusta luonnolle ja ympäristölle ja suojelet ihmisten terveyttä. Lisätietoja laitteiden asianmukaisesta hävittämisestä saat ottamalla yhteyden kotipaikkasi viranomaisiin, kotisi jätehuolusta vastaavaan yritykseen tai myymälään, josta hankit tämän tuotteen.

**POL** - Pozbywanie się zużytego sprzętu w gospodarstwach domowych w Unii Europejskiej. Ten symbol oznacza, że produktu nie wolno wyrzucać wraz z innymi odpadami z gospodarstwa domowego. Sprzęt elektryczny i elektroniczny zawiera substancje, które w przypadku braku właściwego recyklingu mogą być groźne dla ludzkiego zdrowia i środowiska. Obowiązkiem użytkownika jest dostarczyć zużyty sprzęt

elektryczny i elektroniczny do właściwego punktu zbiórki celem przekazania do recyklingu. Postępując w ten sposób, pomaga się zapobiegać szkodom, jakie produkty te mogłyby wyrządzić przyrodzie i środowisku, oraz wspiera się ochronę ludzkiego zdrowia. Więcej informacji na temat właściwego sposobu przekazywania do utylizacji można uzyskać w lokalnym urzędzie miasta, firmie zajmującej się odbiorem odpadów lub sklepie, który sprzedaje produkt.

**HRV** - Odлагanje otpadne opreme koju provode korisnici u privatnim kućanstvima u Europskoj Uniji. Ovaj simbol pokazuje da se ovaj proizvod ne smije odlagati skupa s drugim otpadom kućanstva. Električna i elektronička oprema sadrže tvari koje mogu naškoditi ljudskom zdravlju i životnom okolišu ako ju se ne reciklira pravilno. Vaša je odgovornost predati otpadnu električnu i elektroničku opremu na predviđenom mjestu za prikupljanje radi recikliranja. Predajom ove opreme radi pravilnog recikliranja pomažete da se spreči nepotrebno ugrožavanje prirode i životnog okoliša te zaštiti ljudsko zdravlje. Više informacija o pravilnom odlaganju potražite u lokalnoj gradskoj službi, vašoj komunalnoj službi za otpad ili u dućanu u kojem ste kupili ovaj proizvod.

**EST** - Seadmete jäätmete käitlemine kasutajate poolt Euroopa Liidu eramajapidamistes. See sümbol näitab, et seda toodet ei tohi käidelda koos teie muude olmejäätmetega. Elektri- ja elektroonikaseadmed sisaldavad aineid, mis võivad õige taastõutluse eiramisel kahjustada inimeste tervist ja keskkonda. Teie vastutuste selle üle andmise eest elektri- ja elektroonikaseadmete jäätmete ümbertõutluse kogumispunkti. Õigeks ümbertõutluseks üle andmisega aitate vältida ebavajalikku looduse ja keskkonna koormamist nende toodetega ning kaitsa inimeste tervist. Täiendava teabe saamiseks õige käitlemise kohta võtke ühendust kohaliku linnakantselise, olmejäätmete kõrvaldamise teenistuse või pöega, kust te selle toote ostsite.

**LVA** - Leričnu atkritumu izmešana privātajās mājāsaimniecībās Eiropas Savienībā. Šis simbols nozīmē, ka šo produktu nedrīkst iznest mājāsaimniecības atkritumos. Elektriskās un elektroniskās ierīces satur vielas, kas var radīt kaitējumu cilvēka veselībai un apkārtējai videi, ja netiek pareizi nodotas atkritumos. Jūs esat atbildīgi par elektrisku un elektronisku ierīču nodošanu šim nolūkam paredzētā savākšanas punktā. Nododot šīs ierīces pārstrādei, jūs palīdzat novērst šo produktu nolūdi dabā un apkārtējā vidē, tādējādi aizsargājot cilvēku veselību. Papildu informāciju par pareizu nodošanu atkritumos jautājat savā pašvaldībā, mājāsaimniecības atkritumu savākšanas uzņēmumā vai veikalā, kurā iegādājāties šo precī.

**LTU** - rangos atliek šalinimas priva ir naudotoj nam kiuose Europos S jungoje. Šis simbolis nurodo, kad gaminio negalima išmesti kartu su kitomis buitin mis atliekomis. Elektrin jei ir elektronin jei rangoje yra medžiag , galin i pakenkti žmogaus sveikatai ir aplinkai, jei ranga netinkamai perdirbama. Privatote pristatyti žmogaus ir elektronin rang special atliek surinkimo ir perdirbimo punkt . Pristatydami min t rang tinkamai perdirbti, padedate išvengti žalos gamtai ir aplinkai bei apsaugoti žmogaus sveikat . Daugiau informacijos apie tinkam perdirbim tauraikit s vietin jei miesto administracijoje, nam kio atliek tvarkymo tarnyboje arba šio gaminio pardavimo vietoje.

**SVK** - Likvidácia odpadu používateľmi v súkromných domácnostiach v Európskej únii. Tento symbol znamená, že produkt sa nesmie zlikvidovať s iným domácim odpadom. Elektrické a elektronické zariadenia obsahujú látky, ktoré môžu pri nesprávnej recyklácii poškodiť ľudské zdravie a životné prostredie. Ste zodpovední za odovzdanie na určenom mieste zberu na recykláciu elektrického a elektronického odpadu. Odovzdaním na správnu recykláciu pomáhate pri zabraňovaní zbytočnému zatažovaniu prírody a životného prostredia týmto produktom a chránení ľudského zdravia. Viac informácií o správnej likvidácii vám poskytne lokálny mestský úrad, servis na likvidáciu domáceho odpadu alebo personál predajne, kde ste produkt zakúpili.

**HUN** - Magacélektroha használatt berendezések hulladékának kezelése az Európai Unióban. Az ábra azt jelenti, hogy a termék nem doborható el háztartási hulladéként. Az elektromos és elektronikus berendezések olyan anyagokat tartalmaznak, amelyek helyes újrahasznosítás hiányában kárt tehetnek az emberi egészségben és a környezetben. Az Ön felelőssége, hogy leadja őket az elektromos és elektronikus berendezések hulladékának újrahasznosítására létesített gyűjtőhelyen. Így megelőzi, hogy ezek a termékek elkerülhető kárt tegyenek a természetben, a környezetben, és védi az emberi egészséget. A hulladékkezelés megfelelő módjáról a helyi önkormányzatnál, a háztartási hulladék elszállításá végző szolgáltatónál vagy a termék vásárlása szerinti üzletnél érdeklődhet.

**ROM** - Eliminarea deșeurilor de echipamente de către utilizatorii din gospodăriile particulare din Uniunea Europeană. Acest simbol indică faptul că produsul nu trebuie aruncat împreună cu deșeurile menajere ale gospodăriei dvs. Echipamentele electrice și electronice conțin substanțe care pot dăuna sănătății umane și mediului dacă nu sunt

reciclate corect. Este responsabilitatea dvs. să le predăți la un punct de colectare desemnat pentru reciclarea echipamentelor electrice și electronice uzate. Predându-le pentru o reciclare corectă, ajutați la prevenirea impactului inutil al acestui produs asupra naturii și mediului și la protejarea sănătății umane. Pentru mai multe informații referitoare la eliminarea corectă, contactați biroul local din orașul dvs., serviciul de salubritate aferent gospodăriei dvs. sau magazinul de la care ați achiziționat acest produs.

**CZE** - Likvidace zařízení po ukončení jejich používání uživateli v soukromých domácnostech v zemích Evropské Unie. Tento symbol označuje, že výrobek nelze likvidovat jako běžný domovní odpad. Elektrická a elektronická zařízení obsahují látky, které mohou být škodlivé lidskému zdraví a životnímu prostředí, pokud by nebyly odpovídajícím způsobem recyklovány. Je vaší odpovědností, abyste zařízení odevzdali v místě určeném pro sber elektrických a elektronických zařízení určených k recyklaci. Když předáte výrobky k odpovídající recyklaci, pomáháte zabránit, aby zbytečně zatěžovaly přírodu a životní prostředí, a chráníte lidské zdraví. Další informace týkající se správné likvidace získáte na místním úřadě, u vaší služby zajišťující likvidaci domovního odpadu nebo v obchodě, ve kterém jste produkt zakoupili.

**SVN** - Odstranjevanje odpadne opreme s strani uporabnikov v zasebnih gospodinjstvih v Evropski uniji. Ta simbol označuje, da se ta izdelek ne sme odlagati skupaj z vašimi ostalimi gospodinjstvi odpadki. Električna in elektronska oprema vsebuje snovi, ki lahko škodujejo zdravju ljudi in okolju, če niso pravilno reciklirane. Vaša odgovornost je, da ta odpad prinesete na določeno zbirno mesto za recikliranje odpadne električne in elektronske opreme. Pri predaji za pravilno recikliranje pomagate preprečiti, da bi ti izdelki po nepotrebnem onesnažili naravo in okolje ter škitovali zdravje ljudi. Za več informacij o pravilnem odstranjevanju se obrnite na lokaino mestno oblast, službo za odstranjevanje gospodinjstskih odpadkov ali trgovino, kjer ste kupili ta izdelek.

**GRC** - Απόρριψη αποβλήτων εξοπλισμού από χρήστες σε οικιακό περιβάλλον στην Ευρωπαϊκή Ένωση. Αυτό το σύμβολο υποδεικνύει ότι το προϊόν δεν πρέπει να απορριπτείται μαζί με τα άλλα οικιακά απόβλητα. Ο ηλεκτρικός και ηλεκτρονικός εξοπλισμός περιέχουν ουσίες που μπορούν να βλάψουν την ανθρώπινη υγεία και το περιβάλλον εάν δεν ανακυκλωθούν σωστά. Η παράδοση σε κατάλληλο σημείο εξοπλισμού για ανακύκλωση αποβλήτων ηλεκτρικού και ηλεκτρονικού εξοπλισμού είναι δική σας ευθύνη. Με την παράδοση στη σωστή ανακύκλωση συμβάλλετε στην αποτροπή της περιττής επιβάρυνσης της φύσης και του περιβάλλοντος από αυτά τα προϊόντα και στην προστασία της ανθρώπινης υγείας. Για περισσότερες πληροφορίες σχετικά με τη σωστή αποκομιδή, επικοινωνήστε με το τοπικό δημοτικό γραφείο, τη υπηρεσία αποκομιδής οικιακών απορριμμάτων ή το κατάστημα όπου αγοράσατε το προϊόν.

**TUR** - Avrupa Birliği'nde yapılan ev kullanicilarinin kullandığı atık ekipmanların atılması. Bu sembol, ürünün diğer evsel atıklarla birlikte atılmaması gerektigini gösterir. Elektrikli ve elektronik ekipmanlar, doğru şekilde geri dönüşümü sağlanmazsa insan sağlığı ve çevreye zararlı obalecek maddeler içerir. Atık elektrikli ve elektronik ekipmanların belirlenen geri dönüşüm noktalarına bırakılması sizin sorumluluğunuzdadır. Doğru geri dönüşüm noktasına teslim ederek bir ürünlerin doğaya ve çevreye zarar vermesini engeller ve insan sağlığını koruması olursunuz. Doğru atık imhası yolu hakkında daha fazla bilgi için, lütfen şehirdaki yerel büro, evsel atık imha servisi ya da ürünün aldığınız mağaza ile iletişime geçin.

**BGR** - Изхвърляне на отпадно оборудване от потребители в частни домакинства в Европейския съюз. Този символ показва, че този продукт не бива да бъде изхвърлян заедно с останалите битови отпадъци. Електрическото и електронно оборудване съдържа вещества, които могат да навредят на здравето на хората и на околната среда, ако не се рециклират правилно. Вие носите отговорност да предадете отпадъчното електрическо и електронно оборудване за рециклиране в съответния пункт. Когато предавате продукти за излишно рециклиране, вие спомогате за предотвратяването на възможно замърсяване на природата и околната среда и за предпазване на човешкото здраве. За повече информация относно правилното изхвърляне, моля, свържете се с местната община, вашата служба за битови отпадъци или магазина, откъдето сте закупили този продукт.

**SRB** - Odlaganje otpadne opreme korisnika u privatnim domaćinstvima u Evropskoj uniji. Ovaj simbol označava da se ovaj proizvod ne sme odlagati sa ostalim kućnim otpadom. Električna i elektronska oprema sadrže supstance koje mogu biti štetne po zdravlje ljudi i životnu sredinu ukoliko se ne recikliraju pravilno. Vaša je odgovornost da otpadnu električnu i elektronsku opremu predate na naznačenom mestu za

priklupljanje i recikliranje otpada te vrste. Predavanjem ovih proizvoda na ispravnu reciklažu sprečavate nepotrebno zagađivanje prirode i životne sredine i štítite zdravlje ljudi. Za više informacija o ispravnom odlaganju obratite se lokalnoj kancelariji, službi za uklanjanje kućnog otpada ili prodavnici u kojoj ste kupili proizvod.

**RUS** - Утилизация отслужившего оборудования частными домашними хозяйствами в Европейском Союзе. Этот символ означает, что данное изделие нельзя выбрасывать вместе с другими хозяйственными отходами. Электрическое и электронное оборудование содержит вещества, которые при неправильной утилизации могут нанести вред окружающей среде и здоровью людей. Вы должны передать отходы на специализированный пункт сбора отходов электрического и электронного оборудования. Передавая отходы для правильной переработки, вы помогаете защитить здоровье людей и снизить нагрузку, создаваемую этими отходами на природу и окружающую нас среду. Более подробную информацию о правильной утилизации вы можете получить в городской администрации, службе по вывозу и утилизации отходов или в магазине, где вы купили это изделие.

لخاد فصا اخل لزانملا يف مدختسملما فطساوب شادعبل شايافن نم صلختملا عم جتمملا اذه نم صلختملا مدع بجي ننا ول زمرلا اذه ريشي .يبوروالا داحتالا داوم ىلع ؤينورثفللال او ؤىئابرفل شادعبلما يوتحت .ىرخالا ؤيلزنملا شايافنلا لكشرب اريودت قداع جتي مل اذا ؤىيبل او ناسنالا ؤحص ىلع ارض ببست دق عيمجت فطقن ول شاجتمملا ملست ؤيلوسم ملقشاع ىلع عقيو .جيحص ملست دنع .ؤينورثفللال او ؤىئابرفل شادعبلما شايافن ريودت قداعال فصوصم مده عم ىلع دعامت لكذب لك نائف ،جيحص لكشرب اريودت قداع جتيل شاجتمملا دعاسنو ؛عاد نود ؤىيبلما ىلع ؤيجبطلا ىلع يبلسملا ريثانملا نم شاجتمملا نم ؤجيحصملا صلختملا ؤىروط لوح تامولعملما نم ديزمل .ناسنالا ؤحص ؤيامح ىلع شايافنلا نم صلختملا فؤدخ وا ىلختملا ؤىيبلما بتكفمب لاصتالا اچري ،جتتمملا جتمملا اذه نم شيرتشارا يذلا رجتمملا وا ؤيلزنملا .

**nordlux**<sup>®</sup>  
www.nordlux.com  
Nordlux A/S · Østre Havnegade 34 · 9000 Aalborg



| Danmark skal udendørs lamper monteres af en autoriseret elinstallatør.  
| In Denmark, outdoor lightings must be mounted by an authorized electrician.  
| In Dänemark muss Aussenleuchten von einem autorisierten Elektroinstallateur montiert werden.  
| Danmark skall utomhus lampor monteras av en autoriserad elinstallatör.  
| Au Danemark les lampes pour usage extérieur doivent être montées par un installateur-électricien autorisé.



## INSTRUCTIONS

Please read these instructions carefully before attempting to install this fitting. It is advisable to keep these instructions in a safe place for future reference. If this fitting is installed by a contractor, the contractor should ensure that the customer has a copy of these instructions.

### Sensor specifications

Voltage:	230 volts AC
Max load:	100 watt maximum
Angle of detection:	100 degrees
Lux operation:	Night-time operation <15 lux or daytime in test mode
Time on:	1 min. (approx.) from initial triggering. <b>NOTE!</b> If triggered within this period, another 1 is added to time already run.
Manual override:	Can be activated by switching off-on off-on (twice) using the fused spur switch. This will switch light on for 5 hours.
Max. detection range:	Up to 8 metres approx. depending on weather conditions and mounting height. <b>NOTE!</b> The 8m detection range applies when a person is walking across the detection area, not walking towards the sensor. If a person is walking towards the sensor and 1.5m to the left or right of it, the detection range is typically between 4m and 6m
Mounting height:	1.5 to 2 metres approx.
Ambient operating temp. range:	-20° to +35° Celsius

### Operation

#### Normal Power-up

On initial power-up there is a 30 second warm-up period which allows the PIR (sensor) to stabilize.

#### Walk-test Mode

During the first 10 seconds of the warm-up period (above) the unit can be put into walk-test mode by switching the mains power OFF ON OFF ON. The PIR (sensor) will now detect movement and switch the lamp on for 2 seconds duration for each detection made. This will give the user an indication of the area covered by the PIR sensor. If there is no detection for a duration of 30 seconds then the unit will automatically enter Normal Auto Mode (see below).

#### Normal Auto Mode

The PIR (sensor) will only detect and switch the lamp on if the ambient light indicates that it is between dusk and dawn. The lamp will be illuminated for the pre-set time of 90 Seconds (the timing is re-set if additional triggers are detected).

#### Manual Override Mode

With the unit in Normal Auto Mode, manual override can be activated by switching the main power OFF ON OFF ON. The lamp will now stay illuminated for 5 hours before automatically reverting to Normal Auto Mode.

V2-01092009

## Troubleshooting

When replacing the lamp or servicing the fitting, turn the power off at the mains and allow the lantern to cool.

FAULT	POSSIBLE CAUSE	SOLUTION
Unit will not work at all	<ul style="list-style-type: none"> <li>No power</li> <li>Lamp not fitted correctly or broken</li> <li>Incorrect wiring</li> </ul>	<ul style="list-style-type: none"> <li>Check power and fuse</li> <li>Check lamp</li> <li>Check wiring</li> </ul>
Unit will not work when in normal operation	<ul style="list-style-type: none"> <li>Area too light, e.g. lighting nearby</li> </ul>	<ul style="list-style-type: none"> <li>Re-position lantern if required</li> </ul>
Sensing range too short	<ul style="list-style-type: none"> <li>Unit is fixed too high, or angle of approach into detection bands is incorrect</li> <li>Other lighting interfering with the sensitivity of the PIR sensor</li> </ul>	<ul style="list-style-type: none"> <li>Move the unit to a lower height and/or change the angle of approach</li> <li>Move lantern away from other lighting</li> </ul>
Lamp on all the time	<ul style="list-style-type: none"> <li>The manual override has been activated</li> <li>Wrongly wired</li> </ul>	<ul style="list-style-type: none"> <li>Turn manual override off</li> <li>Check wiring</li> </ul>
Lamp false triggers	<ul style="list-style-type: none"> <li>Lantern badly positioned</li> <li>High winds</li> </ul>	<ul style="list-style-type: none"> <li>Reposition lantern</li> <li>Temporary situation. If annoying, switch lantern off</li> </ul>
Cannot operate Test Mode	<ul style="list-style-type: none"> <li>Waited for more than 10 seconds after power-up before trying to activate</li> </ul>	<ul style="list-style-type: none"> <li>Switch OFF-ON OFF-ON within 10 seconds of power-up</li> </ul>
Cannot switch off Test Mode	<ul style="list-style-type: none"> <li>PIR is being triggered</li> </ul>	<ul style="list-style-type: none"> <li>Ensure nothing crosses the detection area for more than 40 seconds</li> </ul>
If Normal Mode lamp stays on for more than 1 minute	<ul style="list-style-type: none"> <li>PIR (sensor) has been triggered again within the 1 minute time period (see specification)</li> </ul>	<ul style="list-style-type: none"> <li>Light will automatically switch off approximately 1 minute after the last signal the PIR receives</li> </ul>

## Instrucciones

Leer las instrucciones con cuidado antes de tratar de instalar este aparato (equipo). Se recomienda de mantener estas instrucciones en un lugar seguro para poder consultarlo en el futuro. Si este equipo es instalado por un contratista este debe asegurarse que el cliente tiene una copia de estas instrucciones.

### Especificación del sensor:

Voltaje:	230 voltios AC
Carga max.:	100 watts max.
Angulo detector:	100 grados
Función luminosa:	Funcionamiento nocturno < 15 lux o de día en modo test, 1 minuto. (aprox.) a contarse desde la descarga inicial.
Tiempo de funcionamiento:	<b>Nota!</b> Si se descarga en el curso de este período 1 minuto, son agregados al tiempo ya pasado.
Comando manual:	Se puede activar efectuando la secuencia off-on off-on (2 veces) utilizando el interruptor fusible. Este prenderá la luz por 5 horas. Alcance máximo del rayo detector: Alrededor de 8 metros según las condiciones atmosféricas y la altura del montaje. <b>Nota!</b> El rayo detector de 8 metros se aplica cuando una persona camina a través de la zona de detección y no cuando se camina en dirección del sensor. Si una persona camina hacia el sensor a 1.5 metros, a la derecha o la izquierda de este, el rayo de detección será por lo general entre 4 a 6 metros.
Altura del Montaje:	1.5 á 2 metros aprox.
Temperatura del ambiente de operación del rayo:	-20 grados C á +35 grados C

### Operación

#### Ajuste tensión normal

Al iniciarse el ajuste de la tensión normal - hay un período de 30 segundos de pre-calentamiento que permite al PIR de estabilizarse.

#### Modo detección de movimiento

Durante los primeros 10 segundos del período de pre-calentamiento (arriba) la unidad se puede poner en modo de detección de movimiento activando off-on off-on con el interruptor principal. El PIR registrará ahora movimiento y la lámpara alumbrará por una duración de 2 segundos por cada detección efectuada. Esto dará al utilizador una indicación del área cubierta por el sensor PIR. Si no hay detección por el espacio de 30 segundos, entonces la unidad automáticamente se colocará en auto-modo normal (ver abajo).

#### Modo automático normal

El PIR procederá a la detección e iluminación de la lámpara sólo si la luz ambiente indique que está entre el crepúsculo y el alba. La lámpara será iluminada por el tiempo pre-regulado de 90 segundos. (La sincronización volverá a hacerse si se descubren nuevas descargas).

#### Modo comando manual

Con la unidad en auto-modo normal el comando manual puede ser activado ejecutando la secuencia off-on off-on con el interruptor principal. La lámpara se mantendrá iluminada por 5 horas antes de volver automáticamente al modo automático normal.

## Reparación

Problema	Causa posible	Solución
La unidad no funciona	<ul style="list-style-type: none"> <li>No hay corriente</li> <li>La lámpara no está correctamente colocada o rota</li> <li>Cables incorrectos.</li> </ul>	<ul style="list-style-type: none"> <li>Controlar fusibles</li> <li>" lámpara</li> <li>" cables</li> </ul>
La unidad no funciona en operación normal	<ul style="list-style-type: none"> <li>Zona excesivamente alumbrada</li> <li>Otro foco de luz cerca</li> </ul>	<ul style="list-style-type: none"> <li>Cambiar la posición de la lámpara si es necesario</li> </ul>
Rayo de detección demasiado corto	<ul style="list-style-type: none"> <li>La unidad ha sido fijada muy alto o el ángulo de acceso a las bandas de detección es incorrecto</li> <li>Otra iluminación interfiere con la sensibilidad del sensor PIR</li> </ul>	<ul style="list-style-type: none"> <li>Mover la unidad a una altura mas baja y/o cambiar el ángulo de acceso.</li> <li>Alejar la lámpara de otros focos de luz.</li> </ul>
La lámpara ilumina todo el tiempo	<ul style="list-style-type: none"> <li>El comando manual ha sido activado</li> <li>Cables incorrectos</li> </ul>	<ul style="list-style-type: none"> <li>Colocar el comando manual en off</li> <li>Controlar los cables</li> </ul>
Falsa descarga de la lámpara	<ul style="list-style-type: none"> <li>La lámpara en mala posición.</li> <li>Viento fuerte.</li> </ul>	<ul style="list-style-type: none"> <li>Volver a situar la lámpara</li> <li>Situación temporaria.</li> <li>Si hay molestias poner la lámpara en off</li> </ul>
No funciona en test modo	<ul style="list-style-type: none"> <li>Se esperó por más de 10 segundos después de poner la tensión antes de hacer la prueba de activar.</li> </ul>	<ul style="list-style-type: none"> <li>Prender off-on off-on dentro de 10 segundos de poner la corriente</li> </ul>
No se puede apagar el test mode	<ul style="list-style-type: none"> <li>PIR esta descargando</li> </ul>	<ul style="list-style-type: none"> <li>Asegurarse que nada cruce la zona de detección por más de 40 segundos.</li> </ul>
Si la lámpara mode-normal está prendida por más de 1 minuto.	<ul style="list-style-type: none"> <li>PIR ha sido descargado otra vez dentro del período de 1 minuto . (ver especificación)</li> </ul>	<ul style="list-style-type: none"> <li>La luz debe apagarse automáticamente aprox. 1 minuto. después de la última señal recibida por PIR</li> </ul>

## INSTRUKTIONER

Læs venligst disse instruktioner igennem før lampen installeres. Det kan anbefales at beholde disse instruktioner på et sikkert sted til eventuel senere brug. Hvis denne lampe installeres af en håndværker, skal håndværkeren sikre sig, at kunden har en kopi af disse instruktioner.

### Sensorspecifikationer

Spænding:	230 volts AC
Maks. Belastning:	100 watt
Dækkende vinkelgrad:	100 grader
Belysningsstyrke i drift:	I normal automatisk indstilling (se nedenfor) under 15 lux eller i testindstilling.
Tid tændt:	1 min. (ca.) fra registrering af bevægelse. <b>BEMÆRK!</b> Hvis ny registrering sker inden for denne periode, forbliver lampen tændt i yderligere 1 min.
Manuel start:	Kan aktiveres ved at trykke OFF-ON OFF-ON (to gange) på afbryderen. Dette vil tænde lyset i 5 timer.
Max. rækkevidde:	Op til ca. 8 m afhængigt af vejrforhold og placeringshøjde. <b>BEMÆRK!</b> Rækkevidden er 8 m når personen går på tværs af dækningsområdet, men ikke når der bliver gået imod sensoren. Hvis personen går imod sensoren og er op til 1.5m til venstre eller højre for sensoren, er rækkevidden normalt mellem 4 og 6 m.
Placeringshøjde:	1.5 til ca. 2 m.
Temperaturområde:	-20° to +35° Celsius.

### Betjening

#### Opstart

Ved opstart er der en 30 sekunders opvarmningsperiode, som gør, at PIR'en (bevægelsessensoren) bliver stabiliseret.

#### Testning af lampen (testindstilling)

Under de første 10 sekunder af opvarmningsperioden (se ovenfor) kan lampen testes ved at trykke OFF-ON OFF-ON på hovedafbryderen. PIR'en (bevægelsessensoren) vil nu registrere bevægelse og tænde lampen i 2 sekunder for hver registrering. Dette vil give brugeren en indikation af PIR'ens (bevægelsessensoren) rækkevidde (dækningsområde). Hvis der ikke er nogen registrering i en 30 sekunders periode, vil lampen automatisk slå over i normal indstilling (se nedenfor).

#### Normal automatisk indstilling

PIR'en (bevægelsessensoren) vil kun registrere og tænde lampen, hvis lyset indikerer, at det er mellem skumring og dagry. Lampen vil lyse i den allerede installerede 90 sekunders periode (timeren vil starte forfra, hvis der er yderligere registreringer).

#### Manuel indstilling

Når lampen er i normal automatisk indstilling, kan man manuelt aktivere den ved at trykke OFF-ON OFF-ON på afbryderen. Lampen vil nu lyse i 5 timer før den automatisk vender tilbage til normal automatisk indstilling.

## Fejlfinding

Når lampen skal udskiftes eller tjekkes anbefales det at slukke for strømmen på hovedafbryderen og lade lampen afkøle.

FEJL	MULIG GRUND	LØSNING
Lampen virker slet ikke	<ul style="list-style-type: none"><li>Ingen strøm</li><li>Lampen er ikke tilsluttet korrekt eller er i stykker</li><li>Forkerte ledninger</li></ul>	<ul style="list-style-type: none"><li>Tjek strømmen og sikringer</li><li>Tjek lampen</li><li>Tjek ledninger</li></ul>
Lampen vil ikke virke i normal automatisk indstilling	<ul style="list-style-type: none"><li>Området er for oplyst</li></ul>	<ul style="list-style-type: none"><li>Flyt lampen, hvis det er nødvendigt</li></ul>
Sensorområdet er for lille	<ul style="list-style-type: none"><li>Lampen er opsat for højt, eller indgangsvinklen til lampens rækkevidde er ikke korrekt</li><li>Andet lys kolliderer med PIR sensorens sensitivitet</li></ul>	<ul style="list-style-type: none"><li>Flyt lampen længere ned og/eller korrigerer indgangsvinklen</li><li>Flyt lampen væk fra andet lys</li></ul>
Lampen er tændt hele tiden	<ul style="list-style-type: none"><li>Den manuelle indstilling er blevet aktiveret</li><li>Forkert ledningsnet</li></ul>	<ul style="list-style-type: none"><li>Sluk for den manuelle indstilling</li><li>Tjek ledningsnettet</li></ul>
Lampen tænder uden grund	<ul style="list-style-type: none"><li>Lampen er dårligt placeret</li><li>Stærk vind</li></ul>	<ul style="list-style-type: none"><li>Flyt lampen</li><li>Midlertidig situation. Er det forstyrrende kan lampen eventuelt slukkes</li></ul>
Kan ikke bruge testindstilling	<ul style="list-style-type: none"><li>Ventede mere end 10 sekunder efter opstart før lampen blev testet</li></ul>	<ul style="list-style-type: none"><li>Tryk OFF-ON OFF-ON på afbryderen inden for 10 sekunder efter opstarten</li></ul>
Kan ikke slukke for testindstilling	<ul style="list-style-type: none"><li>PIR'en (bevægelsessensoren) bliver udløst</li></ul>	<ul style="list-style-type: none"><li>Tjek at intet krydser dækningsområdet i en periode, der er længere end 40 sekunder</li></ul>
Hvis lampen i normal indstilling er tændt i mere end 1 minut	<ul style="list-style-type: none"><li>PIR'en er blevet udløst igen inden for den første 1 minuts periode (se under specifikationerne)</li></ul>	<ul style="list-style-type: none"><li>Lysset vil automatisk slukke ca. 1 minut efter PIR'ens sidste registrering</li></ul>

## GEBRAUCHSANLEITUNG

Bitte lesen Sie diese Anleitungen sorgfältig, bevor Sie versuchen, dieses Gerät zu montieren. Es empfiehlt sich, die Gebrauchsanleitung sicher aufzubewahren, um gegebenenfalls nachlesen zu können.

Wenn das Gerät von einem Unternehmen montiert wird, sollte das Unternehmen sicherstellen, dass der Kunde eine Kopie dieser Anleitung hat.

### Technische Daten zu dem Bewegungsmelder

Spannung:	230 Volt Wechselstrom
Max. Belastung:	Max.100 Watt
Sensorbereich:	100 Grad
Betriebslichtstärke	< 15 Lux (Nachtbeleuchtung) oder Testmodus.
Einschaltdauer	Etwa 1 min ab Betätigung des Hauptschalters. Manuelle Umstellung auf Dauerbeleuchtung erfolgt durch zweimaliges Betätigen des Hauptschalters (AUS-EIN-AUS-EIN). Damit wird das Licht für acht Stunden eingeschaltet.
Max. Wahrnehmungsbereich	Bis zu ca. 8 m, abhängig von Witterungsverhältnissen und Montagehöhe. ACHTUNG! Die Angabe des Wahrnehmungsbereichs mit 8 m gilt nur, wenn eine Bewegung den Wahrnehmungsbereich parallel zur Leuchte durchquert. Bewegt sich eine Person 1,5 m rechts oder links vom Sensor direkt auf diesen zu, liegt die Wahrnehmungsdistanz typisch zwischen 4 und 6 Metern.
Montagehöhe:	Etwa 1,5 bis 2 m
Betriebstemperatur	-20°C bis +35 °C

### **Betrieb**

#### Normale Inbetriebnahme

Nach dem Einschalten wärmt die Lampe auf (Vorwärmzeit). Dies dauert etwa 30 sec. In diesem Zeitraum wird der PIR (Bewegungsmelder) stabilisiert. Danach wechselt das Gerät in den Auto-Modus (reiner Nachtbetrieb).

#### Test-Modus

Während der ersten 10 sec der Vorwärmzeit (siehe oben), kann die Lampe durch zweimalige Betätigung des Hauptschalters (AUS-EIN-AUS-EIN) in den Test-Modus versetzt werden. In diesem Modus nimmt der PIR (Bewegungsmelder) Bewegungen wahr und schaltet die Lampe bei jeder registrierten Bewegung zwei Sekunden lang ein. Auf diese Weise kann man den Bereich austesten, in dem der Bewegungsfühler Bewegungen wahrnimmt. Wenn keine Bewegung wahrgenommen wird, schaltet das Gerät nach 30 sec in den Auto-Modus um (siehe unten).

#### Auto-Modus

Nur bei Lichtverhältnissen die einer Dämmerung entsprechen, wird der PIR (Bewegungsmelder) bei Bewegungen ausgelöst und die Lampe eingeschaltet. Die Lampe leuchtet die vorab eingestellte Zeit von 90 sec. (Jede weitere Registrierung von Bewegungen setzt die Zeitschaltuhr auf Null zurück.)

## Manuelle Umstellung auf Dauerbeleuchtung (8 Stunden-Modus)

Wenn sich das Gerät im Auto-Modus befindet, kann die Dauerbeleuchtung aktiviert werden, indem der Hauptschalter zweimal aus- und eingeschaltet wird: AUS-EIN-AUS-EIN.

### Fehlerbehebung

Vor einem Lampenwechsel oder der Wartung des Geräts ist die Stromversorgung zu unterbrechen und die Lampe auskühlen zu lassen.

<b>FEHLER</b>	<b>MÖGLICHE URSACHE</b>	<b>BEHEBUNG</b>
<b>Gerät funktioniert überhaupt nicht</b>	<ul style="list-style-type: none"><li>• Keine Stromversorgung</li><li>• Leuchte defekt oder nicht korrekt eingesetzt</li><li>• Anschluss ans Stromnetz nicht korrekt</li></ul>	<ul style="list-style-type: none"><li>• Steckdose und Sicherung überprüfen</li><li>• Leuchte überprüfen</li><li>• Anschluss ans Stromnetz überprüfen</li></ul>
<b>Gerät funktioniert in Auto-Modus nicht</b>	<ul style="list-style-type: none"><li>• Umgebung zu hell oder Beleuchtung in der Umgebung</li></ul>	<ul style="list-style-type: none"><li>• Ändern Sie, wenn notwendig, die Anbringung der Lampe.</li></ul>
<b>Sensorbereich zu klein</b>	<ul style="list-style-type: none"><li>• Lampe ist zu hoch angebracht, oder der Eintrittswinkel in den Wahrnehmungsbereich ist nicht korrekt</li><li>• Andere Lichtquellen interferieren mit der Sensitivität des PIR Sensors.</li></ul>	<ul style="list-style-type: none"><li>• Lampe niedriger anbringen und /oder Annäherungswinkel ändern</li><li>• Lampe aus dem beleuchteten Bereich entfernen</li></ul>
<b>Lampe leuchtet ununterbrochen</b>	<ul style="list-style-type: none"><li>• 8-Stunden-Modus aktiviert</li><li>• Anschluss ans Stromnetz nicht korrekt</li></ul>	<ul style="list-style-type: none"><li>• 8-Stunden-Modus ausschalten</li><li>• Anschluss ans Stromnetz überprüfen</li></ul>
<b>Lampe wird falsch ausgelöst</b>	<ul style="list-style-type: none"><li>• Lampe falsch positioniert</li><li>• Starke Windstöße</li></ul>	<ul style="list-style-type: none"><li>• Lampe anders anbringen</li><li>• Vorübergehende Situation. Wenn Sie sich belästigt fühlen, Lampe ausschalten</li></ul>
<b>Lampe schaltet nicht in Test-Modus um</b>	<ul style="list-style-type: none"><li>• Nach der Betätigung des Hauptschalters sind mehr als 10 sec verstrichen, bevor versucht wurde den Test-Modus zu aktivieren</li></ul>	<ul style="list-style-type: none"><li>• Betätigen Sie den Hauptschalter zweimal (AUS-EIN-AUS-EIN) innerhalb von 10 sec, nachdem Sie die Lampe mit dem Hauptschalter eingeschaltet haben.</li></ul>
<b>Test-Modus lässt sich nicht ausschalten</b>	<ul style="list-style-type: none"><li>• Der PIR (Bewegungsmelder) wird fortgesetzt ausgelöst.</li></ul>	<ul style="list-style-type: none"><li>• Stellen Sie sicher, dass im Wahrnehmungsbereich 40 sec lang keine Bewegung stattfindet.</li></ul>
<b>Wenn die Lampe im Auto-Modus länger als 1 min leuchtet</b>	<ul style="list-style-type: none"><li>• Der PIR wurde innerhalb des Zeitraums von 1 min erneut ausgelöst (vgl. Technische Daten)</li></ul>	<ul style="list-style-type: none"><li>• Das Licht schaltet sich automatisch etwa 1 min nach der letzten Auslösung aus.</li></ul>



## INSTRUCTIONS

Veuillez lire ces instructions soigneusement avant d'essayer d'installer cet appareillage. Il est recommandé de maintenir ces instructions dans un endroit sûr pour pouvoir s'y référer dans le futur. Si cet appareillage est installé par un entrepreneur, l'entrepreneur devrait s'assurer que le client a une copie de ces instructions.

### Spécifications du détecteur

Tension:	230 volts AC
Charge maximale:	100 watt maximum
Angle de détection:	100 degrés
Fonctionnement lumineux:	Fonctionnement de nuit <15 lux ou de jour en mode test.
Temps de fonctionnement:	1 minute. (approximativement.) à compter du déclenchement initial. NB ! Si déclenché au cours de cette période, 1 minute. supplémentaires sont ajoutés au temps déjà parcouru.
Commande manuelle:	Peut être activée en effectuant la séquence off-on off-on deux fois en utilisant l'interrupteur fusible. Cela va allumer la lumière pour 5 heures.
Rayon maximal de détection:	Jusqu'à 8 mètres environ selon les conditions atmosphériques et la hauteur de montage. NB! Le rayon de détection 8 mètres s'applique lorsqu'une personne marche au travers de la zone de détection et non pas lorsqu'elle marche en direction du détecteur. Si une personne marche en direction du détecteur et dans un rayon de 1,5 mètres sur la droite ou la gauche de celui-ci le rayon de détection se trouve habituellement entre 4 et 6 mètres environ.
Hauteur de montage:	1,5 à 2 mètres environ
Température ambiante d'opération du rayon:	-20° à +35° Centigrade

### Mise en service

#### Mise sous tension normale

Pendant la mise sous tension initiale il y a une période de préchauffage de 30 secondes qui permet au PIR (le détecteur) de se stabiliser.

#### Mode détection de mouvement

Pendant les premières 10 secondes de la période de préchauffage précitée, l'unité peut être placée en mode de détection de mouvement en exécutant la séquence : OFF-ON OFF-ON avec l'interrupteur principal. Le PIR (le détecteur) va maintenant détecter le mouvement et allumer la lampe pendant une durée de deux secondes pour chaque détection effectuée. Cela va donner à l'utilisateur une indication sur la zone couverte par le détecteur PIR.

S'il pendant une durée de 30 secondes il n'y a pas eu de détection, l'unité se placera alors automatiquement en mode automatique normal (voir dessous).

#### Mode automatique normal

Le PIR (le détecteur) procédera à la détection et allumera la lampe uniquement si la lumière ambiante indique qu'elle est entre le crépuscule et l'aube.

La lampe sera allumée pour une durée pré-réglée de 90 secondes (la synchronisation est remise à zéro si des déclenchements additionnels sont détectés).

## Mode commande manuelle

Lorsque l'unité est en mode automatique normal, la commande manuelle peut être activée en exécutant la séquence : OFF-ON OFF-ON avec l'interrupteur principal. La lampe restera maintenant allumée pendant 5 heures avant de revenir automatiquement en mode automatique normal.

### Dépannage

Lorsque vous remplacez la lampe ou lorsque vous entretenez l'appareillage, coupez le courant principal et permettez à la lampe de se refroidir.

PROBLEME	CAUSE POSSIBLE	SOLUTION
L'unité ne fonctionne pas du tout	<ul style="list-style-type: none"><li>• Pas de courant</li><li>• La lampe n'est pas placée correctement ou est endommagée</li><li>• Câblage incorrect</li></ul>	<ul style="list-style-type: none"><li>• Vérifiez l'alimentation et le fusible</li><li>• Vérifiez la lampe</li><li>• Vérifiez le câblage</li></ul>
L'unité ne fonctionne pas en fonctionnement normal	<ul style="list-style-type: none"><li>• Zone excessivement éclairée ou source de lumière à proximité</li></ul>	<ul style="list-style-type: none"><li>• Re-positionnez la lampe si nécessaire</li></ul>
Rayon de détection trop petit	<ul style="list-style-type: none"><li>• L'unité est placée trop haut, ou l'angle d'approche à l'intérieur des bandes de détection est incorrect.</li><li>• D'autres sources de lumières créent une interférence avec la sensibilité du détecteur PIR.</li></ul>	<ul style="list-style-type: none"><li>• Placez l'unité à une hauteur inférieure et/ou modifiez l'angle d'approche.</li><li>• Placez la lampe loin de l'autre source de lumière.</li></ul>
Lampe allumée tout le temps	<ul style="list-style-type: none"><li>• La commande manuelle a été activée</li><li>• Câblage incorrect</li></ul>	<ul style="list-style-type: none"><li>• Placez la commande manuelle sur OFF</li><li>• Vérifiez le câblage</li></ul>
Faux déclenchement de la lampe	<ul style="list-style-type: none"><li>• Lampe mal positionnée</li><li>• Vent fort</li></ul>	<ul style="list-style-type: none"><li>• Re-positionnez la lampe</li><li>• Situation temporaire. Si gênant, placez la lampe sur OFF</li></ul>
Ne fonctionne pas en mode Test	<ul style="list-style-type: none"><li>• Vous avez attendu plus de 10 secondes après la mise sous tension avant l'essai d'activer</li></ul>	<ul style="list-style-type: none"><li>• Commutez OFF-ON OFF-ON dans les 10 secondes de la mise sous tension</li></ul>
Ne peut pas éteindre le mode Test	<ul style="list-style-type: none"><li>• Le PIR (le détecteur) est déclenché</li></ul>	<ul style="list-style-type: none"><li>• Assurez-vous que rien ne traverse la zone de détection pendant plus de 40 secondes</li></ul>
Si la lampe placée en mode Normal reste allumée pour plus de 1 minute	<ul style="list-style-type: none"><li>• Le PIR (le détecteur) a été déclenché à nouveau au sein de la période de 1 minute ( voir notice explicative)</li></ul>	<ul style="list-style-type: none"><li>• La lampe va s'éteindre automatiquement environ 1 minute après le dernier signal reçu par le PIR</li></ul>

**Tillykke med Deres nye udendørslampe!  
Grattis till Er nya utomhuslampa!  
Gratulerer med Deres nye utendørslampe!  
Onnaksi olkoon uudesta ulkovalaisimestanne!  
We congratulate you on your new outdoor lamp!  
Wir gratulieren Ihnen zu Ihrer neuen Aussenleuchte!  
Félicitations avec votre nouvelle lampe d'extérieur  
Gefeliciteerd met uw nieuwe buitenverlichting**

DK

## Tillykke med Deres nye udendørslampe!

### Garanti

Nordlux giver 15 års garanti på alle udendørslamper i kobber, messing, tombak og galvaniseret udførelse. Denne garanti gælder rustangreb med gennemtæring og er **gældende mod fremvisning af købskvittering**.

**Der ydes ingen garanti på dele som er beskadiget ved slidtage eller på fejlbehandling af lamperne.**

SE

## Grattis till Er nya utomhuslampa!

### Garanti

Nordlux ger 15 års garanti på alla utomhuslampon i koppar, mässing, tombak och galvaniserat utförande. Denna garanti gäller rostangrepp med genomfrätning och är **giltig mot framvisning av kvitto**.

**Det ges ingen garanti på de delar som är skadade genom slitage eller felbehandling av lampan.**

NO

## Gratulerer med Deres nye utendørslampe!

### Garanti

Nordlux gir 15 års garanti på alle utendørslamper i kobber, messing, tombak og galvanisert utførelse. Denne garantien gjelder rustangrep med gjennomtæring og er **gjeldende mot fremvisning av kjøpskvittering**.

**Det ytes ingen garanti på deler som er beskadiget ved slitasje eller ved feilbehandling av lampene.**

FI

## Onneksi olkoon uudesta ulkovalaisimestanne!

### Takuuehdot

Nordlux antaa 15 vuoden takuun kaikille kuparista valmistetuille messinki valmistetuille, tombac valmistetuille ja galvanoiduille valaisimille. Takuu käsittää ruostumisen ja läpisyöpmisen ja on voimassa **kuitin näyttöä vastaan**.

**Takuu ei ole voimassa, jos osat ovat vahingoittuneet kulumisesta tai valaisinta on käsitelty väärin.**

GB

## We congratulate you on your new outdoor lamp!

### Guarantee

The Nordlux Outdoor lamps in copper, brass, tombac and galvanized are guaranteed for up to 15 years. This guarantee applies to extensive corrosion in the form of holes in the metal caused by rust. **The guarantee is subject to presentation of receipt.**

**There is not guarantee on the components which have been damaged by wear and tear or mistreatment of the lamps**

DE

## Wir gratulieren Ihnen zu Ihrer neuen Aussenleuchte!

### Garantie

Nordlux leistet bis zu 15 Jahre Garantie für alle Aussenleuchten in kupfer, messing, tombak und feuerverzinkter Ausführung. Diese Garantie gilt für Rostbildung in Form von Angriff der Metal und **gilt nur gegen Quittungsleistung**.

**Nordlux leistet keine Garantie für Ersatzteile, die beschädigt sind durch Abnutzung oder Fehlbehandlung der Leuchten.**

FR

## Tous nos vœux pour votre lampe d'extérieur!

### Garantie

Les lampes Nordlux en cuivre, laiton, tombac et galvanisation bénéficient d'une garantie de 15 ANS à compter de la date d'achat sur le bon d'achat. La garantie couvre formation de rouille (la surface est entamée) **et n'est que valable que si la date d'achat figure sure le bon d'achat**.

**La garantie ne couvre pas les composants, endommagés par l'usure normale ou un emploi abusif.**

NL

## Gefeliciteerd met uw nieuwe buitenverlichting!

### Garantie

U heeft 15 jaar garantie op alle buitenverlichting in koper, messing, tombac en verzinking. Deze garantie is enkel geldig voor roest in de vorm van de oppervlakte. **Uit de aankoopfactuur dient de datum van aankoop te blijken.**

**De Garantie geldt niet voor onderdelen, die door normale slijtage of een verkeerde behandeling beschadigd zijn.**

## Tillykke med Deres nye udendørslampe!

### Rustfrit stål

Husk lampen skal vedligeholdes. Følg nedenævnte anvisninger.

Rustfrit stål er med sin blanke, ensartede og dekorative overflade velegnet til udendørs brug.

Rustfrit stål er en legering af jern, chrom og nikkel. I forbindelse med bejdning, dannes der et tyndt rustbeskyttende oxydlag på overfladen. Overfladen påvirkes løbende fra de atmosfæriske forhold og øvrige påvirkninger fra nærmiljøet, hvilket betyder at det løbende skal behandles, hvis overfladen skal forblive blank og fri for rustanløbninger.

Før montering behandles stålet med syrefri olie. Der aftørres efterfølgende med en blød klud. Behandlingen gentages 3-4 gange årligt. Ved aggressive omgivelser som eksempelvis kystområder, landbrugs- og industriområder anbefales det ikke at opsætte lamper i rustfrit stål.

### Kobber-, Messing- og Tombaklamper

Vores kobber, messing og tombaklamper er fremstillet af hhv. massivt kobber, messing og tombak. Den maskinelle bearbejdning vil efterlade mindre ridser i overfladen, samt rester af skyllemiddel, der hurtigt forsvinder i forbindelse med ir-processen. Efter de første regnskyl vil kobberet/messingen/tombaken blive plettet, men den kulsyreholdige luft og fugt vil snart få lampen til at fremstå med en mørk brunlig farve. Med årene vil materialet kobber få en smuk ir-grøn farve og messing/tombak vil få en mørkere og mere ensartet farve. Ensartetheden af den irrede overflade samt hastigheden hvorved processen sker, er afhængig af det miljø, der påvirker lampen.

### Varmgalvaniserede lamper

Zinkbehandlingen udføres manuelt i stationære anlæg. Temperaturen på det smeltede zink er ca. 460 grader. Når metal dyppes i det smeltede zink sker der en reaktion mellem metallerne som udvikler legeringer i overfladen.

Lampen og lampens komponenter dyppes manuelt i den varme zink. Denne behandling efterlader variationer i coatingen i form af delvis en ujævn overflade og delvis mindre dråbedannelser.

Varmgalvaniseringsprocessen kan også efterlade tynde "zink-gardiner" på overfladen, der fremtræder som en tynd film, som hænger ned fra kanten af lampen/skærmen. Denne film kan let fjernes eller børstes af med en blød børste.

Den nye lampe har en blank overflade, som med tiden vil antage et mere mat og rustikt udseende.

### Kondens:

Kondens er et naturligt fænomen, der opstår ved specifikke atmosfæriske forhold. Fugtig varm luft og kulde mødes og afstedkommer kondensering af vand på overfladen.

Når vandet opvarmes, resulterer det i opadstigende vanddamp, der vil kunne påvirke de elektriske komponenter.

Kondens er ikke omfattet af Nordlux' garanti, med mindre det kan påvises at en fejl ved lampen afstedkommer indtrængen af vand.

Ved kondensdannelse bør følgende undersøges:

- Er lampen monteret/installeret korrekt? – Sluttes pakninger tæt og er skruer og glas spændt tilstrækkeligt?

- Hvis der er tale om have / bedlampe, kan opadstigende jordfugt i lamperøret eventuelt forårsage kondensdannelse. Dette kan afhjælpes ved at fylde et tætningsmateriale i røret.

### Aluminiumslamper

Vores aluminiumslamper er fremstillet af trykstøbt og/eller ekstruderet aluminium, hvor lampens design er afgørende for om begge materialetyper, eller kun den ene, er anvendt til forskellige dele af samme lampe. Aluminiumslamper i rå aluminium er efterfølgende

behandlet med en speciel klarlak der lukker overfladen for at sikre mod korrosion. Malede aluminiumslamper vil have en ensartet og jævn overflade. For at undgå at lampen anløber anbefales det at rengøre og aftørre lampen efter montering og gentage denne proces 3-4 gange om året. Dette udføres med almindeligt rengøringsmiddel. Sorte lamper der bleges af kraftig sol kan desuden med fordel behandles med silikonespray efter behov, for at bevare den sorte farve. Det anbefales ikke at montere aluminiumslamper i kyst, landbrugs- og industriområder, da disse aggressive omgivelser kan bevirke at lampen korroderer, hvilket kan medføre afskalning, bobler i overfladen af materialet samt en hvidlig belægning på lampens overflade.

-Vigtigt: eventuelle afløbshuller skal holdes fri for urenheder

HUSK AT TØRRE ALLE ENKELTDELE INDEN LAMPEN SAMLES IGEN!

## Grattis till Er nya utomhuslampa!

### Rostfritt stål

Kom ihåg att lampan skall underhållas. Följ nedanstående anvisningar.

Rostfritt stål är med sin blanka, ensartade och dekorativa yta lämplig till utomhusbruk.

Rostfritt stål är en legering av järn, krom och nickel. I samband med betsnung skapas ett tunt, rostbeskyddande oxydskikt på ytan. Ytan påverkas ständigt av atmosfäriska förhållanden och annan påverkan från närmiljön, vilket betyder att det jämnlit ska behandlas om ytan skall förbli blank och fri från rostfläckar.

Innan montering behandlas stålet med syrefri olja. Torka därefter av med en mjuk trasa. Behandlingen upprepas 3-4 gånger om året. Vid stora påfrestningar från omgivning, som t.ex. vid kustområden, lantbruks- och industriområden, rekommenderas inte att sätta upp lampor i rostfritt stål.

### Koppar, mässing Tombaklamper

Våra koppar, mässing och tombaklamper är gjord av solid koppar, mässing och Tombak. Den mekaniska bearbetningen kommer att lämna mindre repor, och rester av sköljmedel som snabbt försvinner i samband med en IR-process. Efter de första regnen kommer koppar / Mässing / tombaken mörkna. Med åren kommer kopparen få en vacker ärg-grön färg och mässing / Tombak kommer få en mörkare och enhetlig färg. Likformigheten hos den korroderade ytan och hastigheten med vilken processen sker är beroende av den miljö som påverkar lampen.

### Varmgalvaniserade lampor

Zinkbehandlingen utförs manuellt i stationära anläggningar. Temperaturen på den smälta zinken är ca. 460 grader. När metallen doppas i den smälta zinken uppstår en reaktion mellan metallerna som utvecklar legeringar i ytan.

Lampan och lampans komponenter doppas manuellt i den varma zinken. Denna behandling efterlämnar varianter i beläggningen i form av delvis en ojämn yta och delvis mindre droppbildningar. Varmgalvaniseringsprocessen kan också efterlämna tunna "zinkgardiner" på ytan vilket framträder som en tunn film som hänger ner från kanten av lampan/skärmen. Denna film kan lätt tas bort eller borstas av med en mjuk borste.

Den nya lampan har en blank yta som med tiden kommer att anta ett mera matt och rustikt utseende.

Kondens är ett naturligt fenomen som uppstår vid specifika atmosfäri

### Kondens:

ska förhållanden. Fuktig varm luft och kyla möts vilket resulterar i en kondensering av vatten på ytan.

När vattnet värms upp resulterar det i uppstigande vattenånga som

kan påvirke de elektriske komponenterna.  
Kondens omfattas inte av Nordlux garanti såvida det inte kan påvisas att ett fel på lampan gör att vatten tränger in.  
Vid kondensbildning bör följande undersökas:  
-Är lampan korrekt monterad/installerad? – Slutet packningar tätt och är glas och skruvar ordentligt isatta/fastdragna?  
-Om det rör sig om en trädgårds-/utelampa kan uppstigande jordfukt lampröret eventuellt vålla kondensbildning. Detta kan du avhjälpa genom fylla röret med tätningsmaterial.

### Aluminiumlampor

Våra aluminiumlampor är gjorda av pressgjuten och/eller strängpressad aluminium, där lampans utformning är avgörande för huruvida båda materialtyperna eller bara en ska användas för olika delar av samma lampa. Aluminiumlampor i rå aluminium behandlas därefter med en speciell klarlack som stänger ytan för att skydda mot korrosion. Målade aluminiumlampor är pulverlackerade för en enhetlig och slät yta. För att förhindra anlöpning på lampan rekommenderas att lampan rengörs och torkas efter montering och att denna process upprepas 3-4 gånger per år. Detta görs med ett vanligt rengöringsmedel. Svarta lampor som bleks av starkt solljus kan dessutom med fördel behandlas silikonspray vid behov för att bevara den svarta färgen. Det rekommenderas inte att man monterar aluminiumlampor i kust-, landbruks- och industriområden, eftersom dessa aggressiva miljöer kan göra att lampan korroderar, vilket i sin tur kan resultera i ytsplittring, bubblor på ytan, samt ge en vitaktig beläggning på lampans yta.

-Viktig! Eventuella dränerhåll ska hållas fria från smuts  
KOM IHÅG ATT TORKA AV ALLA DELAR INNAN DU MONTEAR IHOP LAMPAN IGEN!

NO

## Gratulerer med Deres nye utendørslampe!

### Rustfritt stål

Husk at lampan skal vedlikeholdes. Følg påfølgende anvisninger.

Rustfritt stål er med sin blanke, ensartede og dekorative overflate velegnet til utendørs bruk.

Rustfritt stål er en legering av jern, krom og nikkel. I forbindelse med beising dannes det et tynt rustbeskyttende oksydlag på overflaten. Overflaten påvirkes løpende av de atmosfæriske forhold og øvrige påvirkninger fra nærmiljøet, hvilket betyr at den løpende skal behandles hvis overflaten skal forbli blank og fri for rustreuder.

Før montering behandles stålet med syrefri olje.

Etterfølgende tørkes det med en bløt klut. Behandlingen gjentas 3-4 ganger årlig.

Ved aggressive omgivelser som eksempelvis kystområder, landbruks- og industriområder anbefales det ikke å oppsette lamper av rustfritt stål.

### Kobber, Messing- og Tombaklamper

Vår kobber, messing og tombaklamper er fremstilt av hhv. massivt kobber, messing og tombak. Den maskinelle bearbeidelse vil etterlate mindre riss i overflaten, samt rester av skyllemedel som forsvinner i forbindelse med at overflaten irer. Etter de første regnskyll vil overflaten bli noe flekket, men etter en tid vil luft og fukt gjøre at overflaten fremstår mere brunlig i farge. Med årene vil materiale kobber få en flott ir-grønn farge mens messing/tombak vil få en mørkere og mer ensartet farge. Prosessen, tiden dette tar; vil avhenge av det miljø lampan er utsatt for (luftforurensning, vær og vind).

### Varmgalvaniserte lamper

Sinkbehandlingen utføres manuelt i stasjonære anlegg. Temperaturen på den smeltede sinken er ca. 460 grader. Når metall dyppes i den smeltede sinken skjer det en reaksjon mellom metallene som utvikler legeringer i overflaten. Lampan og lampens komponenter dyppes

manuelt i den varme sinken. Denne behandlingen etterlater variasjoner i coatingen i form av delvis en ujevn overflate og delvis mindre dråpedannelser. Varmgalvaniseringsprosessen kan også etterlate tynne "sinkgardiner" på overflaten, som fremtrer som en tynn film, som henger ned fra kanten av lampen/skjermen. Denne filmen kan lett fjernes eller børstes av med en bløt børste. Den nye lampan har en blank overflate, som med tiden vil anta et mer mat og rustikt utseende.

### Kondens:

Kondens er et naturlig fenomen som oppstår ved bestemte atmosfæriske forhold. Fuktig, varm luft og kulde møtes og fører til kondensering av vann på overflaten.

Når vannet oppvarmes, resulterer det i oppadstigende vanddamp, som vil kunne påvirke elektriske komponenter.

Kondens er ikke omfattet av Nordlux' garanti, med mindre det kan påvises at en feil ved lampan fører til at det trenger inn vann.

Ved kondensdannelse bør følgende undersøkes:

-Er lampan monteret/installert riktig? – Slutet pakninger tett til og sitter skruer og glass godt fast?

-Hvis det er snakk om hage-/ bedlamper, kan oppadstigende jordfukt i lamperøret eventuelt forårsake kondensdannelse. Dette kan avhjelpes ved å fylle et tetningsmateriale i røret.

### Aluminiumslamper

Våre aluminiumslamper er laget av helstøpt og/eller ekstrudert aluminium, og det er designet på lampan som avgjør om begge materialtyper, eller kun den ene, er brukt på forskjellige deler av lampan. Aluminiumslamper i rå aluminium behandles deretter med en spesiell klarlack som lukker overflaten for å sikre mot korrosjon. Malte aluminiumslamper som er pulverlakkerte vil ha en jevn og glatt overflate. For å unngå at lampan forringes, anbefales det å rengjøre og tørke av lampan etter monteringen, og deretter gjenta prosessen 3-4 ganger i året. Dette gjøres med et vanlig rengjøringsmiddel. Svarte lamper som blekes ved sterkt sollys kan også ha nytte av behandling med silikonspray etter behov, for å beholde den svarte färgen. Det er ikke anbefalt å montere aluminiumslamper i kyst-, landbruks- og industriområder da slike aggressive omgivelser kan gjøre at lampan korroderer, og det igjen føre til avskalling, bobler på overflaten samt et hvitaktig belegg på lampens overflate.

-Viktig: eventuelle avløpshuller skal holdes fri for urenheter

HUSK Å TØRKE ALLE ENKELTDELER FØR LAMPEN SETTES SAMMEN IGEN!

FI

## Onneksi olkoon uudesta ulkovalaisimestanne!

### Ruostumaton teräs

Muistakaa, että lampu vaatii hoitoa. Seuratkaa ohjeissa neuvoja.

Ruostumattoman teräksen tasaisen kiiltävän ja koristeellinen pinta sopii hyvin ulkoikäyttöön.

Ruostumaton teräs on raudan, kromin ja nikkelin seoste. Pettauksen yhteydessä sen pinnalle muodostuu ohut, ruostumiselta suojaava oksydikerros. Valaisimen pinta on jatkuvasti ilman sekä muiden lähiympäristöstä johtuvien vaikutusten alaisena, joten sitä on jatkuvasti hoidettava säilyttääkseen kiiltävän ja ruosteettoman pintansa.

Ennen asentamista teräs käsitellään hapottomalla öljyllä, minkä jälkeen se kuivataan pehmeällä räpyllä. Käsitellyä toistetaan 3-4 kertaa vuodessa.

Teräsvalaisimien asentamista ei suositella epäsuotuisiin olosuhteisiin, kuten esimerkiksi rannikko-, maatalous- ja teollisuusalueille.

### Kupari, messinki ja tomppakivalaisimet

Kupari-, messinki- ja tomppakivalaisimemme on valmistettu aidosta kuparista, messingistä ja tomppakista. Koneellinen käsittely jättää pinnalle

pieniä naarmuja ja erilaiset loppuhuhteluaineet omat jälkensä. Nämä jäljet häviävät nopeasti valaisimen patinoituessa. Ensimmäisten sateiden jälkeen kupari/messinki/tompakkipinta voi näyttää laikukkaalta mutta ilma ja kosteus tuovat kuitenkin nopeasti valaisimen pinnalle tummemman ruskean sävyn. Vuosien kuluessa kupari saa kauniin vihreän patinan ja messinki/tompakki tummuvat jolloin väri muuttuu tasaisemmaksi. Pinnan patinan tasaisuuteen ja sävyyn vaikuttaa ulkoiset tekijät valaisimen ympäristössä.

### Lämpögalvanoitu valaisin

Sinkkikäsitellyt tehdään käsityönä kiinteissä laitteissa. Sulavan sinkin lämpötila on 460 astetta.

Kun metalli kastetaan sulavaan sinkkiin, metallit reagoivat keskenään ja pintaan kehittyy lejeerauksia.

Valaisin ja sen eri osat kastetaan sulavaan sinkkiin käsin. Tämä käsittely jättää pinnan epätasaiseksi.

Lämpögalvanointimenetelmä voi myös jättää sen pintaan ohuita "sinkkiverhoja", jotka voivat näkyä ohuena, varjon reunasta riippuvana kalvona. Se on helposti poistettavissa pehmeällä harjalla harjaten.

Uuden valaisimen pinta on kiiltävä, mutta muuttuu ajan pitäen himmeämmäksi.

### Kondensaatio:

Kondensaatio on luonnollinen tapahtuma, jota esiintyy erityisissä ilmakehän tiloissa. Lämmin kostea ilma ja kylmä ilma kohtaavat, mikä aiheuttaa veden kondensoitumisen.

Kun vesi lämpenee, muodostuu ylöspäin nousevaa vesihöyryä, joka voi vaikuttaa sähköisiin osiin.

Kondensaatio ei kuulu Nordluxin takuun piiriin, ellei voida osoittaa, että kosteuden esiintyminen johtuu lampun viasta.

Kondensaatioissa tulee tutkia seuraavat asiat:

-Onko lamppu oikein asennettu? – ovatko tiivisteet ehjiä ja ovatko lasi ja ruuvit tiukasti kiinni?

-Jos kyseessä on puutarha-/ulkolamppu, ylöspäin nouseva maan kosteus lampun putkessa saattaa aiheuttaa kondensaatiota. Tämä voidaan korjata täyttämällä putki eristysmateriaalilla.

### Alumiinilamppumme

Alumiinilamppumme valmistetaan painealuetusta ja/tai puristetusta alumiinista. Lampun rakenne on ratkaiseva, sillä molempia materiaalityyppejä tai vain toista käytetään saman lampun eri osiin. Raaka-alumiinista valmistetut alumiinilamput käsitellään myöhemmin erityisellä kirkaslakalla, joka sulkee pinnan korroosiolta suojaamiseksi. Maalattut alumiinilamput ovat jauhemaalattuja yhtenäisen ja tasaisen pinnan saamiseksi. Lampun kulumisen estämiseksi on suositeltavaa puhdistaa ja pyyhkiä lamppu asennuksen jälkeen ja toistaa tämä prosessi 3-4 kertaa vuodessa. Tämä tehdään yleispuhdistusaineella. Voimakkaan auringonvalon valkaisuemat mustat lamput voidaan lisäksi käsitellä silikonisuihkeella tarpeen mukaan mustan värin säilyttämiseksi. Alumiinilamppujen asentaminen rannikko-, maatalous- ja teollisuusalueille ei ole suositeltavaa, koska nämä aggressiiviset ympäristöt voivat aiheuttaa lampun syöpyämisen, mistä voi seurata pinnan lohkeilemistä, pinnan kuplimista ja valkeaa päällystettä lampun pinnalle.

-Huom! Mahdolliset kuivatusreiät tulee pitää puhtaina.

MUISTA PYYHKIÄ KAIKKI OSAT ENNEN KUIN ASENNAT LAMPUN UDELLEEN!

GB

**We congratulate you on your new outdoor lamp**

### Stainless steel

Remember to take care of your lamp. Just follow the guidelines below.

The shiny, uniform and decorative surface of stainless steel makes it very suitable for outdoor use.

It is an alloy consisting of iron, chrome and nickel. During bath pickling, a thin, rustproof oxide layer forms on the surface.

The surface is continually vulnerable to atmospheric conditions, and from other effects of the close environment. This means that the lamp must be regularly maintained if its surface is to remain shiny and untarnished by rust.

Before setting it up, treat your lamp with acid-free oil, and dry it off with a soft cloth. Repeat this three or four times a year.

Stainless steel lamps are not recommended for use in aggressive environments such as coastal, agricultural or industrial areas.

### Copper, Brass and Tombac fixtures

Our copper, brass and tombac fixtures are made from respectively solid copper, brass and tombac. The mechanical machining will leave small scratches in the surface, as well as residues of resin aid. This rapidly disappears in the patina process. After the first rain showers the copper / brass / tombac surface will appear stained, but the aerated air and moisture will soon make the lamp appear with dark brownish color.

Over the years, the material copper will get a beautiful patina-green color and brass / tombac will get a darker and more uniform color. The uniformity of the patina surface, as well as the rate at which the process occurs is dependent on the environment that affect the fixture.

### Hot-galvanized lamps

The zinc treatment of the steel lamps is executed manually in plants. The temperature of the melted zinc is about 460 degrees. When the lamps are dipped in melted zinc a reaction between the metals occurs, which develops alloys in the surface.

The lamp and the components of the lamp are manually dipped in the hot zinc. This treatment leaves variations in the coating in the form of partly an uneven surface and partly minor formations of drops.

Thin »zinc curtains« might also occur on the surface and they show as a thin film which hangs down from the edge of the lamp. This film can easily be removed or brushed off with a soft brush.

### Condensation

Condensation is a natural phenomenon arising under specific atmospheric conditions. Damp heat and cold air meet, which causes condensation of water on the surface.

When water heats up it leads to rising water vapour, which will be able to affect electric components.

Condensation is not included by Nordlux warranty, unless it is possible to prove that a technical /production error in the lighting causes entry of water.

In case of condensation please check:

- If the lighting is mounted according to instructions. Washers should seal tightly. Make sure to tension screws and lenses.

-In garden lightings rising damp from the ground may cause condensation in the metal post. This problem can be defeated by filling sealing material into the metal post.

### Aluminium fixtures

Our aluminium light fixtures are made from die-cast and/or extruded aluminium, where the light fixture's design determines whether both types of materials, or just one of them, are used for different parts of the same light fixture. Aluminium light fixtures in raw aluminium are subsequently coated with a special clear coat, which seals the surface to safeguard against corrosion. Painted aluminium light fixtures are powder-coated and have a uniform and smooth surface. To avoid the light fixture tarnishing, it is recommended to clean and wipe the light fixture after mounting, and repeat this process 3-4 times each year. This is done with a regular cleaning agent. Black light fixtures which are bleached by strong sunlight can also benefit from treatment with silicone spray as needed, to maintain the black color. Mounting light fixtures in coastal, agricultural or industrial areas is not recommended, as these aggressive surroundings may cause the light fixture to corrode, which may entail spalling, bubbles in the surface and a whitish incrustation on the light fixture's surface.

-It is highly important that drainage holes are kept free of impurities if any.

BEFORE ASSEMBLING THE BOLLARD AGAIN DO REMEMBER TO WIPE OFF ALL PARTS!

## Wir gratulieren Ihnen zu Ihrer neuen Aussenbeleuchtung

### Rostfreier Stahl

Die Lampe muss gewartet werden. Bitte beachten Sie folgende Hinweise.

Rostfreier Stahl ist mit seiner blanken, einzigartigen und dekorativen Oberfläche für den Gebrauch ausser Haus sehr gut geeignet.

Rostfreier Stahl ist eine Legierung aus Eisen, Chrom und Nickel. Durch Beizung bildet sich eine dünne roststützende Oxidschicht auf der Oberfläche. Die Oberfläche ist ständig atmosphärischen und umweltbedingten Beeinflussungen ausgesetzt. Deshalb muss die Oberfläche, um blank und rostfrei zu bleiben, ständig gewartet werden. Vor der Montage behandeln Sie den Stahl mit säureneutralem Öl. Danach mit einem trockenen Lappen abwischen. Dies wiederholen Sie 3-4 Mal jährlich. Bei einer aggressiven Umgebung wie z.B. Küstgebieten, landwirtschaftlicher Umgebung oder Industriegebieten, empfiehlt es sich diese Lampen nicht zu verwenden.

### Kupfer-, Messing- und Tombakleuchten

Unsere Kupfer-, Messing- und Tombakleuchten sind aus massivem Kupfer, Messing und Tombak hergestellt. Die maschinelle Bearbeitung der Leuchten hinterlässt kleine Kratzer auf der Oberfläche sowie Weichspülerreste, die im Zuge der Korrosion schnell verschwinden. Nach dem ersten Regen werden die Kupfer-, Messing- und Tombakleuchten fleckig. Durch die kohlenstoffhaltige Luft und Feuchtigkeit erhalten die Leuchten bald eine dunkle, bräunliche Farbe. Mit den Jahren werden die Kupferleuchten eine schöne grünliche Farbe und die Messing- /Tombakleuchten eine dunklere und mehr gleichmässige Farbe erhalten. Die Gleichmässigkeit der Oberfläche sowie die Schnelligkeit des Prozesses hängt vom Umfeld der Leuchte ab, die diesen Prozess beeinflusst.

### Feuerverzinte Leuchten

Die Zink Behandlung der Stahlleuchten wird manuell in Anlagen ausgeführt. Die Temperatur ist etwa 460 Grad. Wenn die Leuchten in das geschmolzene Zink getaucht werden, entsteht eine Reaktion, die Legierungen in der Oberfläche entwickelt. Die Leuchte und die Komponenten der Leuchte werden manuell in die warme Zink getaucht. Diese Behandlung entwickelt Variationen in dem Coating teilweise in Form von einer ungleichmässigen Oberfläche und teilweise kleinen Tropfenbildungen. Dünne »Zink Gardinen« können vorkommen und sie erscheinen als einen dünnen Belag, der von der Kante der Leuchte hängt. Dieser Belag lässt sich leicht mit einer weichen Bürste entfernen.

### Kondens

Kondens ist ein natürliches Phänomen, das unter bestimmten atmosphärischen Verhältnissen auftritt. Feuchte, warme Luft trifft auf Kälte und verursacht Kondensierung von Wasser auf der Oberfläche.

Wenn das Wasser erwärmt wird, verursacht dies heraufsteigende Wasserdämpfe, die die elektrischen Komponenten beeinflussen können. Kondens ist nicht in der Nordlux Garantie umfasst, es sei denn, es kann nachgewiesen werden, dass ein Fehler an der Leuchte durch Wassereintritt verursacht wurde. Bei Kondensbildung muss folgendes untersucht werden: Wurde die Leuchte korrekt installiert – Sitzt die Dichtung richtig und sind die Schrauben und das Glas genug angespannt -Handelt es sich um Standleuchten kann aufsteigende Erdfeuchtigkeit im Leuchtenrohr eventuell Kondensbildung verursachen. Dieses Problem kann dadurch gelöst werden, dass Dichtungsmaterial in das Leuchtenrohr geschoben wird z. B. Schaum Type PU597

### Aluminium-Lampen

Unsere Aluminium-Lampen sind aus Druckguss- und/oder aus extrudiertem Aluminium hergestellt, wobei das Lampendesign entscheidend ist, ob beide Arten von Materialien oder nur eine für verschiedene Teile der gleichen Lampe verwendet werden. Aluminium-Lampen aus rohem Aluminium werden anschließend mit einem

speziellen Klarlack behandelt, der die Oberfläche versiegelt, um vor Korrosion zu schützen. Lackierte Aluminium-Lampen sind pulverbeschichtet und haben eine gleichmässige und glatte Oberfläche. Um zu verhindern, dass die Lampe anläuft, wird empfohlen, die Lampe nach der Montage zu reinigen und abzuwischen und dies 3-4 Mal pro Jahr zu wiederholen. Dies wird mit einem Allzweckreiniger durchgeführt. Schwarze Lampen werden durch starkes Sonnenlicht gebleicht und können daher je nach Bedarf mit Silikon Spray behandelt werden, um die schwarze Farbe zu erhalten. Es wird davon abgeraten, Aluminiumlampen in Küsten-, Landwirtschafts- und Industriegebieten zu montieren, da diese aggressiven Umgebungen bei den Lampen zu Korrosion führen können, in dessen Folge Abplatzungen, Blasen in der Oberfläche sowie eine weißliche Schicht auf der Oberfläche der Lampen entstehen können.

-Wichtig: eventuelle Abflussrohre müssen sauber gehalten werden. BEVOR DIE LEUCHE WIEDER ZUSAMMENGESETZT WIRD, MÜSSEN ALLE EINZELTEILE ABGETROCKNET WERDEN!

## Tous nos vœux pour votre lampe d'extérieur!

### Acier inoxydable

Ne pas oublier d'entretenir la lampe. Suivre les recommandations décrites ci-dessous.

L'acier inoxydable avec sa surface brillante, uniforme et décorative est très indiqué pour être utilisé à l'extérieur.

L'acier inoxydable est un alliage de fer, de chrome et de nickel. Lors du décapage, une fine couche d'oxyde se forme à la surface du métal. La surface du métal est influencée constamment par les conditions atmosphériques et les autres influences du milieu local. Ce qui veut dire que l'on doit régulièrement entretenir le métal, si l'on veut garder une surface brillante et sans ternissures dues à la rouille.

Avant le montage de la lampe, on traite l'acier avec une huile non acide. On essuie ensuite avec un chiffon doux. On répète le traitement 3 à 4 fois par an. Dans les environnements agressifs comme par exemple, les régions côtières, les régions agricoles et industrielles, nous ne conseillons pas d'installer une lampe en acier inoxydable.

### Lampes en cuivre, tombak et laiton

Nos lampes sont en cuivre massif, tombak et laiton. La production mécanique cause des petites rayures en surface, que très vite la patine dissimule. Après quelques années, des petites taches apparaissent sur les surfaces en cuivre, laiton et tombak. En plein air, la surface prend une couleur d'un brun foncé au contact avec l'humidité. Ce n'est qu'après quelques années, selon le contact avec les intempéries et le temps que la couleur vert-patine si typique sera obtenue.

### Lampe galvanisée

La galvanisation est faite à la main. La température du zinc fondu est à peu près 460 degrés Celsius. En immergeant le métal dans du zinc fondu, une réaction est produite. Une couche de métaux mélangés se pose à la surface.

Ce procédé électro-chimique, protège votre lampe contre la rouille. La lampe et les pièces détachées sont trempées dans du zinc fondu. Ce traitement cause des modifications en surface. D'une part, la surface devient raboteuse, d'autre part, des petites gouttes se forment.

Des "rideaux de zinc" très mince peuvent aussi apparaître à la surface et forment des écailles qui pendent au bord de la lampe. Ces écailles s'enlèvent très facilement avec une brosse douce.

### Condensation

La condensation est un phénomène naturel qui se produit dans les situations atmosphériques spécifiques. L'air chaud et humide et le froid se rencontrent et produisent la condensation sur la surface.

Le réchauffage de l'eau résulte aux vapeurs condensées, qui effectuent les composants électriques.



La condensation dans le produit n'est pas garantie de Nordlux, seulement si le client est capable de documenter que la faute sur le produit a causé la pénétration de l'eau.

Au cas de la condensation il faut examiner les points suivants:

-L a montage de la lampe est correcte. Les joints et vis sont bien serrés et le verre est bien monté ?

-Si il s'agit d'une borne, les vapeurs de terre peuvent aussi être la cause de la condensation dans le produit. Cela s'évite avec un matériau de calfeutrage dans le tube.

### Lampes en aluminium

Nos lampes en aluminium sont fabriquées en aluminium coulé sous pression et/ou extrudé. Le design de la lampe est déterminant pour savoir si les deux types de matériaux, ou un seul, sont utilisés pour la fabrication des différentes parties d'une même lampe. Les lampes en aluminium brut sont ensuite traitées avec un vernis spécial afin de protéger leur surface contre la corrosion. Les lampes en aluminium peintes sont peintes par poudrage, ce qui leur confère une surface régulière et lisse. Pour éviter que la lampe ne se ternisse, nous vous recommandons de la nettoyer et de l'essuyer après son installation et de répéter ce processus 3 à 4 fois par an. Pour ce faire, nous vous conseillons d'utiliser un produit nettoyant ordinaire. Afin de conserver la couleur des lampes noires qui se décolorent à la lumière intense du soleil, nous vous conseillons par ailleurs de les traiter avec un spray au silicone. Nous vous recommandons de ne pas installer les lampes en aluminium dans les zones côtières, agricoles et industrielles, étant donné que ces environnements agressifs peuvent entraîner la corrosion de la lampe. Sa surface pourrait alors s'écailler, se soulever et se recouvrir d'un dépôt blanchâtre.

-Important : les trous de drainage doivent être propres et sans impuretés.

**NÓUBLIEZ PAS DE SÉCHER TOUS PARTS DU PRODUIT AVANT LE MONTAGE !**



## Gefeliciteerd met uw nieuwe buitenverlichting

### Roestvrijstaal

Bemerkt dat u de lamp dient te onderhouden. U dient onderstaande onderhoudsinstructies te volgen.

Roestvrijstaal is door z'n blinkende, egale en decoratieve oppervlak zeer geschikt voor buitengebruik.

Roestvrijstaal is een legering van ijzer, chroom en nikkel. Bij het beitsen ontstaat er een dunne roestwerende oxidelaag op het oppervlak. Het oppervlak staat continue bloot aan de invloed van wisselende weersomstandigheden en andere invloeden van het milieu. Dit betekent dat het oppervlak regelmatig behandeld moet worden om het blinkend en roestvrij te houden. Voor montering moet het staal behandeld worden met zuurvrije olie. De olie kan hierna worden afgeveegd met een zachte doek. Deze behandeling moet 3 tot 4 keer per jaar worden uitgevoerd. Er wordt aanbevolen om geen lampen van roestvrij staal te plaatsen in agressieve omgevingen, zoals kustgebieden, landbouwgebieden en industriegebieden.

### Koper, Messing en Tombak armaturen

Onze koper, messing en tombak armaturen zijn gemaakt van respectievelijk massief koper, messing of tombak. De machinale bewerkingen kunnen kleine krassen in het oppervlak achterlaten, evenals resten poetsmiddel. Dit verdwijnt snel tijdens het patina proces. Na de eerste regenbui zal het koper / messing / tombak oppervlak verkleuren naar een bekleet uiterlijk, maar al snel zal de zuurstof en het vocht in de lucht de lamp donker bruin kleuren. In de loop der jaren zal het koper een prachtige patina-groene kleur, en het messing / tombak een donkerder meer uniforme kleur te krijgen. De uniformiteit van het patina oppervlak, en de snelheid waarmee het proces plaatsvindt, is afhankelijk van de omgeving waarin het armatuur zich bevindt.

### Verzinking

De verzinking gebeurt manueel. De temperatuur van gesmolten zink is ongeveer 460 graden Celsius. Wanneer metaal in gesmolten zink gedompeld wordt, dan is er een reactie tussen de metalen. Deze reactie veroorzaakt op zijn beurt een metaalmengsel op de oppervlakte.

Door deze elektro-chemische eigenschap, wordt de lamp tegen roest beschermd. De lamp en de verschillende onderdelen worden manueel in de gesmolten zink ondergedompeld. Door deze behandeling ontstaan er wijzigingen in de bovenlaag. Enerzijds wordt het oppervlak te onffen en anderzijds worden er kleine druppels gevormd. Dunne "zink gordijnen" kunnen zich ook voordoen op de oppervlakte en zien eruit als dunne schilfers die aan de rand van de lamp hangen. Deze schilfers kunnen zeer gemakkelijk met de hand verwijderd worden.

### Aluminium lampen

Onze aluminium lampen zijn vervaardigd uit gegoten en/of geëxtrudeerd aluminium. Het ontwerp van de lamp bepaalt of beide materialen of slechts één worden gebruikt voor verschillende onderdelen van dezelfde lamp. Aluminium lampen van onbehandeld aluminium worden nabehandeld met een speciale blanke lak, die het oppervlak afsluit ter bescherming tegen corrosie. Geschilderde aluminium lampen zijn gepoedercoat en hebben een uniform en glad oppervlak. Om te voorkomen dat het aluminium van de lamp reageert met de omgeving raden we aan de lamp na montage schoon te maken en af te nemen. Dit proces moet 3-4 keer per jaar worden herhaald. U kunt hiervoor een gewoon schoonmaakmiddel gebruiken. Zwarte lampen die door sterk zonlicht verbleken, kunnen prima behandeld worden met siliconenspray om de zwarte kleur te behouden. Wij raden niet aan om aluminium lampen te monteren in kust-, landbouw- en industriële gebieden, omdat deze agressieve omgevingen de lamp kunnen aantasten. Dat uit zich in de vorm van verwerking, bubbels in het oppervlak en wit uitslaan van het oppervlak van de lamp.

### Condens:

Condens is een natuurlijk fenomeen dat zich voordoet in een bepaalde atmosferische toestand. Warme, vochtige lucht komt in contact met een koud oppervlak en zorgt voor condensatie van het water op het oppervlak. Wanneer water wordt verwarmd zorgt dit voor opstijgende waterdamp. Deze waterdamp kan weerslag hebben op de elektrische componenten. Condens valt niet onder de garantie die door Nordlux wordt geboden, tenzij kan worden bewezen dat een gebrek aan de lamp het indringen van water mogelijk heeft gemaakt. Bij condensvorming dient het volgende te worden onderzocht: -Is de lamp correct gemonteerd/geïnstalleerd? Zitten de afdichtringen goed dicht en zijn de schroeven en het glas voldoende aangehaald? -Bij een tuinlamp/ buitenlamp kan opstijgende grondvocht dat in het lichtpaaltje terecht komt condensvorming tot gevolg hebben. Dit kan worden verholpen door een afdichtmateriaal in het lichtpaaltje aan te brengen.

-Belangrijk: Bescherm de eventuele afvoergaten tegen verontreiniging. VERGEET NIET ALLE AFZONDERLIJKE DELEN AF TE DROGEN VOORDAT DE LAMP WEER IN ELKAAR WORDT GEZET!

**nordlux<sup>®</sup>**

**[www.nordlux.com](http://www.nordlux.com)**

Nordlux A/S · Østre Havnegade 34 · 9000 Aalborg

**MC030S**  
ON-OFF Function / Smart Version

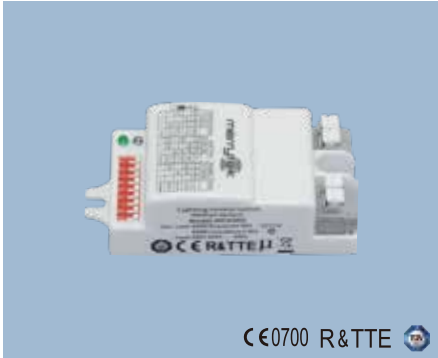

**Introduction**

- Automatic switching based on motion and light level.
- Zero-crossing point operation helps protect the sensor against in-rush current.
- Super Compact size makes it suitable to fix within most luminaires.
- 4-pole press-in terminal (L, N, N, L'), easy assembly.
- Detection area, time delay and daylight threshold can be precisely set via DIP switch.
- Wide detection area, range up to 12m in diameter.

MC030S is an innovative and active motion detector with HF system 5.8GHz. Motion can be detected through plastic, glass and thin non-metal materials.

The sensor supplies a simple energy-saving solution to use light only when and where you need it. It automatically switches on/off light based on motion and ambient light level. Can control all kinds of lamps, for example, halogen, fluorescent and LED lights. Compact size and small casing, suitable to fix within most luminaires. 4-pole press-in terminal (L, N, N, L'), very easy to install.

The high quality relay is particularly suitable for commercial use with switching power up to 400W for LEDs and fluorescent lamps and up to 800W for incandescent lamps.



Max.6M



Zero-crossing point operation



Light Sensor



Hold Time 5s-30min



Mounting Height 6m Max.



Automatic On/Off



5 Years Guarantee

## ON -OFF Function

Motion sensor MC030S + LED driver or ballast (Any brand)

MC030S is an innovative motion sensor, switch on the light on detection of movement, and switch off after a hold time when there is no motion detected. As built-in daylight sensor can read brightness value, the sensor does not switch on the light if with sufficient natural light.



With sufficient light, the lamp doesn't switch on.

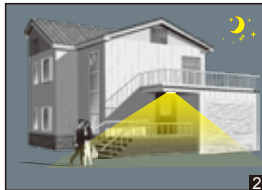

With insufficient ambient light, the sensor switches on the lamp when motion is detected.



After hold time, the sensor switches off the lamp when no motion is detected.

### Wiring scheme

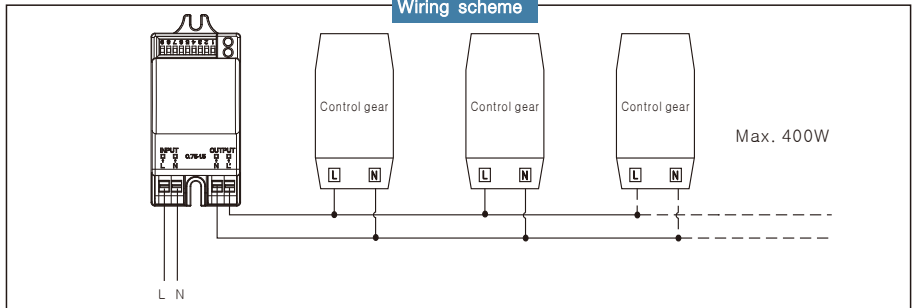

## Detection Pattern

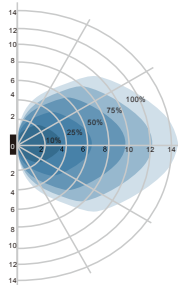

Wall mounting pattern (Unit: m)  
Suggested installation height: 1-1.8m

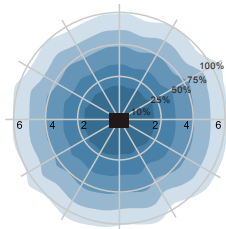

Ceiling mounting pattern (Unit: m)  
Suggested installation height: 2.5-6m

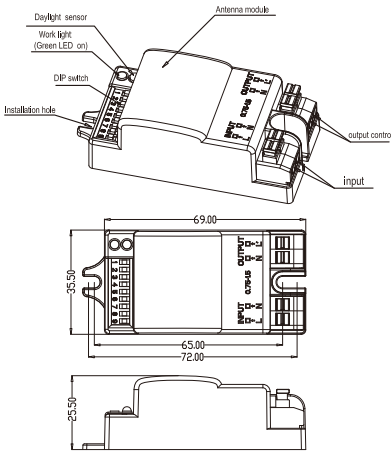

MC030S	
Operating voltage	220–240Vac, 50Hz
Rated load	400W(inductive), 800W (resistive)
HF system	5.8GHz±75MHz, ISM wave band
Transmitting power	<0.5mW
Power consumption	≤0.5W(standby)
Detection zone	Max.(D x H): 12m x 6m
Detection sensitivity	10% / 25% / 50% / 75% / 100%
Hold time	5s / 30s / 90s / 3min / 20min / 30min
Daylight sensor	2lux / 10lux / 25lux / 50lux / Disable
Mounting height	6m Max.
Motion detection	0.5–3m/s
Detection angle	100°
Operating temperature	-25°C ~ 35°C
IP rating	IP20

## Setting

By selecting the combination on the DIP switch, sensor data can be precisely set for each specific application.

	1	2	3	
I	ON	ON	ON	100%
II	–	ON	ON	75%
III	ON	–	ON	50%
IV	–	–	ON	25%
V	–	–	–	10%

### Detection area

Detection area can be reduced by selecting the combination on the DIP switches to fit precisely each application.

	4	5	6	
I	ON	ON	ON	5s
II	–	ON	ON	30s
III	ON	–	ON	90s
IV	–	–	ON	3min
V	ON	ON	–	20min
VI	–	–	–	30min

### Hold time

Refers to the time period the lamp remains at 100% illumination after no motion detected.

	7	8	9	
I	ON	ON	ON	2lux
II	ON	ON	–	10lux
III	–	ON	–	30lux
IV	ON	–	–	50lux
V	–	–	–	Disable

### Daylight sensor

The sensor can be set to only allow the lamp to illuminate below a defined ambient brightness threshold.

When set to Disable mode, the daylight sensor will switch on the lamp when motion is detected regardless of ambient light level.  
50lux, 30lux: twilight operation, 10lux, 2lux: darkness operation only.

## MC030S Tænd/sluk funktion / Smart-version

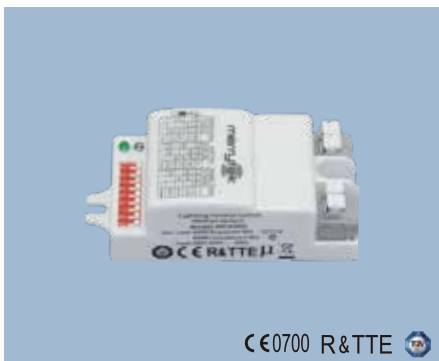

### Introduktion

- Automatisk tænd/sluk baseret på bevægelse og lysniveau.
- Udstyrets nul-passage-drift hjælper med at beskytte sensoren mod for høj strøm.
- Den kompakte størrelse gør, at den kan sættes ind i de fleste lysenheder.
- 4-pols tryk-ind terminal (L, N, N, L'), let at samle.
- Detekteringsområde, forsinkelse og grænse for dagslys kan indstilles præcist vha. DIP-switchen.
- Bredt detekteringsområde, helt op til 12m i diameter.

MC030S er en innovativ og aktiv bevægelsesdetektor med et 5,8GHz HF-system. Bevægelse kan registreres gennem plast, glas og tynde ikke-metalliske materialer.

Sensoren leverer en simpel energibesparende løsning, så der kun bruges lys, når og hvor du har brug for det. Den tænder/slukker automatisk lyset baseret på bevægelse og det omgivende lysniveau. Den kan styre alle typer af lamper, for eksempel halogen, lysstofrør og LED-lys. Kompakt størrelse og lille kabinet, og kan sættes ind i de fleste belysningsarmaturer. 4-pols tryk-ind terminal (L, N, N, L'), meget let at installere.

Højkvalitetsrelæet er særligt egnet til kommerciel brug med en afbryderstyrke på op til 400W for lysdioder og lysstofrør og op til 800W for glødelamper.



Max.0M



Nul-passage-drift



Lyssensor



Forsinkelsestid  
5s-30min



Monteringshøjde  
6m Maks.



Automatisk  
Tænd/sluk



Fem års  
garanti

## Tænd/sluk funktion

Bevægelsessensor MC030S + LED driver eller elektronisk forkobling (Ethvert mærke)

MC030S er en innovativ bevægelsessensor, som tænder lyset, når den registrerer bevægelse og slukker det igen efter en forsinkelsestid, når ingen bevægelse registreres. En indbygget dagslyssensor kan aflæse lysniveauet, så sensoren ikke tænder, når der er tilstrækkeligt naturligt lys.

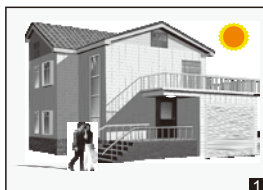

Når der er nok lys, tænder lampen ikke.



Er der ikke nok omgivende lys, tænder sensoren først lampen, når bevægelse registreres.



Sensoren slukker lampen efter forsinkelsestiden, når der ingen bevægelse registreres.

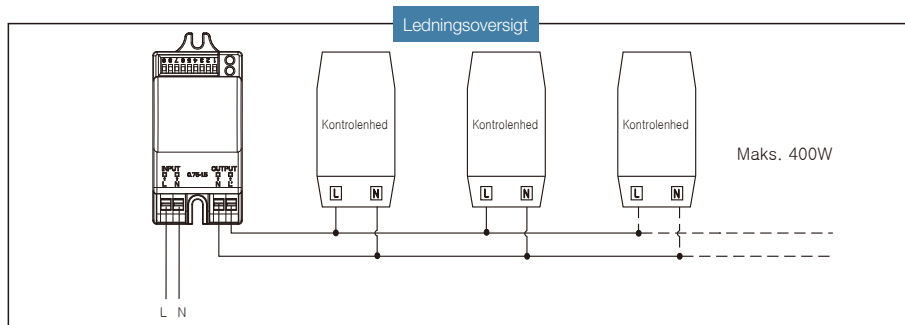

## Detekteringsområde

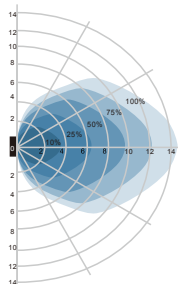

Område ved vægmontering (Enhed: m)  
Anbefalet installationshøjde: 1-1,8m

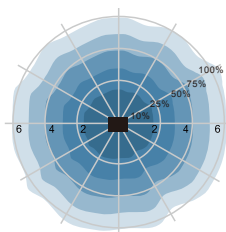

Område ved loftsmontage (Enhed: m)  
Anbefalet installationshøjde: 2,5-6m

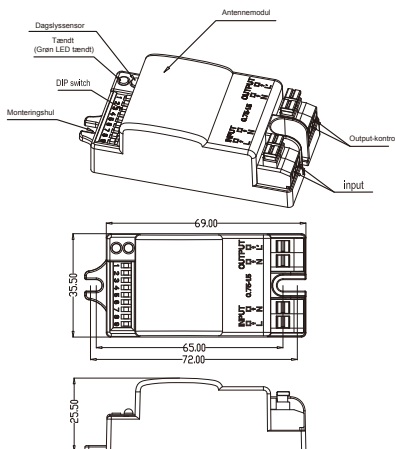

### MC030S

Driftsspænding	<b>220-240Vac, 50Hz</b>
Nominal belastning	400W(induktiv), 800W(resistiv)
HF-system	<b>5.8GHz±75MHz, IS</b>
Sendeeffekt	<b>&lt;0.5mW</b>
Strømforbrug	<b>≤0.5W(standby)</b>
Detekteringsområde	<b>Max.(D x H): 12m x 6m</b>
Registreringsfølsomhed	<b>10% / 25% / 50% / 75% / 100%</b>
Forsinkelsestid	<b>5s / 30s / 90s / 3min / 20min / 30min</b>
Dagslyssensor	<b>2lux / 10lux / 25lux / 50lux / Sluk</b>
Monteringshøjde	<b>6m Maks</b>
Bevægelsesdetektion	<b>0.5-3m/s</b>
Detekteringsvinkel	<b>100°</b>
Driftstemperatur	<b>-25°C - 35°C</b>
Kapslingsklasse	<b>IP20</b>

## Indstilling

Sensordataen kan indstilles præcist for hver specifik anvendelse ved at vælge kombinationen på DIP-switchen.

		1	2	3	
ON ↑   ON	I	ON	ON	ON	100%
	II	-	ON	ON	75%
	III	ON	-	ON	50%
	IV	-	-	ON	25%
	V	-	-	-	10%

### Detekteringsområde

Detekteringsområdet kan reduceres ved at vælge kombinationen på DIP-switchen, så den passer præcist til hver anvendelse.

		4	5	6	
ON ↑   ON	I	ON	ON	ON	5s
	II	-	ON	ON	30s
	III	ON	-	ON	90s
	IV	-	-	ON	3min
	V	ON	ON	-	20min
	VI	-	-	-	30min

### Forsinkelsestid

Hensiver til den tidsperiode lampen forbliver på 100% belysning efter ingen bevægelse registreres.

		7	8	9	
ON ↑   ON	I	ON	ON	ON	2lux
	II	ON	ON	-	10lux
	III	-	ON	-	30lux
	IV	ON	-	-	50lux
	V	-	-	-	Disable

### Dagslyssensor

Sensoren kan indstilles til kun at tillade, at lampen tændes under en defineret grænse for lysstyrken i omgivelserne.

Når den er indstillet til Deaktiver-tilstand, vil dagslyssensoren tænde lampen, når der registreres bevægelse uanset omgivelsernes lysniveau. 50lux, 25lux: tussmørkedrift, 10lux, 2lux: kun drift i mørke.



MC030S  
Ein-Aus-Funktion / Intelligente Version

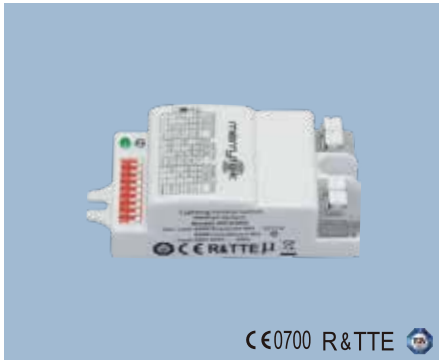

Einführung

- Automatische Schaltung abhängig von Bewegung und Lichtstärke.
- Nulldurchgangsschaltung schützt den Sensor vor Einschaltstrom.
- Die äußerst kompakten Abmessungen erlauben einen Einbau in den meisten Leuchtkörpern.
- Steckbare 4-polige Anschlussklemme (L, N, N, L), einfache Montage.
- Detektionsbereich, Zeitverzögerung und Tagesslichtschwelle können per DIP-Schalter präzise eingestellt werden.
- Großer Detektionsbereich, Reichweite bis zu 12 m im Durchmesser.

Der MC030S ist ein innovativer und aktiver Bewegungssensor mit 5,8-GHz-HF-System. Bewegungen können durch Plastik, Glas und dünne, nicht metallische Materialien erkannt werden.

Der Sensor bietet eine einfache und energiesparende Lösung, um Licht nur zu nutzen, wann und wo es nötig ist. Er schaltet die Beleuchtung automatisch ein oder aus, abhängig von Bewegungen sowie der Umgebungshelligkeit. Es können alle Arten von Lampen gesteuert werden, zum Beispiel Halogenlampen, Leuchtstofflampen und LED-Lichter. Kompakte Abmessungen und ein kleines Gehäuse ermöglichen den Einbau in die meisten Leuchtkörper. Steckbare 4-polige Anschlussklemme (L, N, N, L), besonders leicht zu installieren.

Mit einer Schaltleistung von bis zu 400W für LEDs und Leuchtstofflampen und bis zu 800W für Glühlampen ist das hochwertige Relais besonders für die kommerzielle Nutzung geeignet.



Max.6M



Nulldurchgangsschaltung



Lichtsensor



Verweilzeit  
5s-30min



Einbauhöhe  
max. 6 m



Automatisches  
Ein/Aus



5 Jahre  
Garantie

Ein-Aus-Funktion

Bewegungssensor MC030S + LED-Treiber oder -Vorschaltgerät (alle Marken)

Der MC030S ist ein innovativer Bewegungssensor, welcher das Licht bei Erkennen einer Bewegung an- und nach einer Verweilzeit ausschaltet, wenn keine weitere Bewegung erkannt wird. Der eingebaute Tageslichtsensor ermittelt Helligkeitswerte, wodurch der Sensor das Licht nicht aktiviert, wenn genügend natürliches Licht vorhanden ist.



Bei ausreichender Helligkeit wird die Lampe nicht angeschaltet.



Ist das Umgebungslicht nicht ausreichend, schaltet der Sensor die Lampe an, sobald eine Bewegung erkannt wird.



Nach der Verweilzeit schaltet der Sensor die Lampe aus, insofern keine weitere Bewegung erkannt wird.

Schaltplan

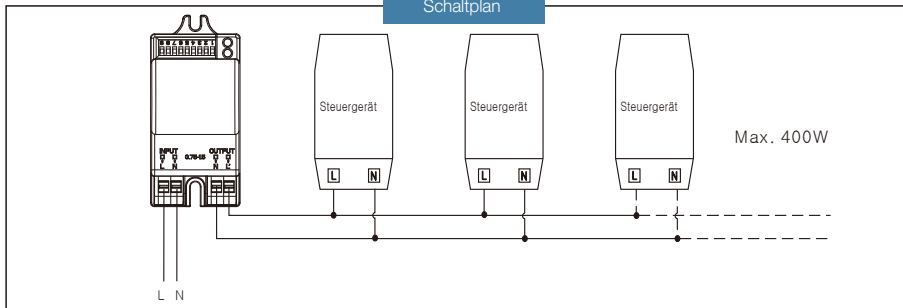

Erkennungsmuster

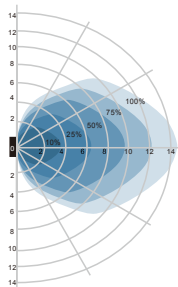

Muster bei Wandmontage (Einheit: m)  
Empfohlenen Installationshöhe: 1-1,8m

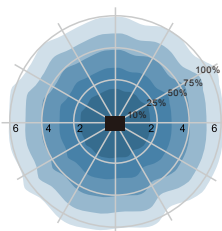

Muster bei Deckenmontage (Einheit: m)  
Empfohlenen Installationshöhe: 2,5-6m

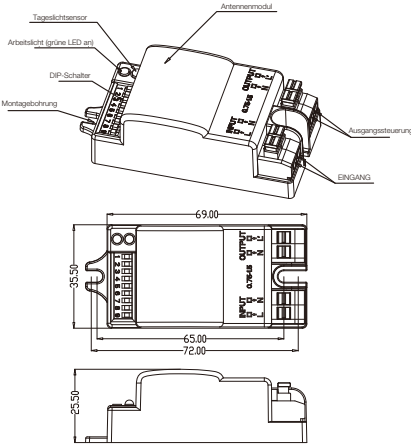

MC30S	
Betriebsspannung	220–240 Vac, 50 Hz
Nennlast	400W (induktiv), 800W (Widerstand)
HF-system	5,8 GHz ± 75 MHz, ISM-Frequenzband
Sendeleistung	< 0,5 mW
Stromverbrauch	≤ 0,5 W (standby)
Erkennungsbereich	Max. (D x H): 12 m x 6 m
Erkennungsempfindlichkeit	<b>10% / 25% / 50% / 75% / 100%</b>
Verweilzeit	<b>5s / 30s / 90s / 3min / 20min / 30min</b>
Tageslichtsensor	<b>2lux / 10lux / 25lux / 50lux / deaktiviert</b>
Einbauhöhe	Max. 6 m
Bewegungserkennung	<b>0.5–3m/s</b>
Erfassungswinkel	<b>100°</b>
Betriebstemperatur	<b>-25°C ~ 35°C</b>
Schutzart	<b>IP20</b>

## Einstellungen

Durch Auswahl der Kombinationen für den DIP-Schalter können die Sensordaten präzise für jede spezielle Anwendung konfiguriert werden.

		1	2	3	
ON ↑	I	ON	ON	ON	100%
	II	–	ON	ON	75%
	III	–	–	ON	50%
	IV	–	–	–	25%
	V	–	–	–	10%

### Erkennungsbereich

Der Erkennungsbereich kann durch die einzelnen Kombinationen des DIP-Schalters speziell für jede Anwendung angepasst werden.

		4	5	6	
ON ↑	I	ON	ON	ON	5s
	II	–	ON	ON	30s
	III	ON	–	ON	90s
	IV	–	–	ON	3min
	V	ON	ON	–	20min
	VI	–	–	–	30min

### Verweilzeit

Bestimmt den Zeitraum, für den die Lampe zu 100% beleuchtet bleibt, nachdem keine Bewegung mehr erkannt wurde.

		7	8	9	
ON ↑	I	ON	ON	ON	2lux
	II	ON	–	–	10lux
	III	–	ON	–	30lux
	IV	ON	–	–	50lux
	V	–	–	–	Disable

### Tageslichtsensor

Der Sensor kann so eingestellt werden, dass die Lampe sich nur unterhalb einer bestimmten Schwelle für die Umgebungshelligkeit einschaltet.

Im deaktivierten Modus schaltet der Tageslichtsensor die Lampe beim Erkennen einer Bewegung ein, unabhängig von der Umgebungshelligkeit. 50lux, 25lux: für den Betrieb bei Dämmerung, 10lux, 2lux: nur für den Betrieb bei Dunkelheit.

## MC030S

Fonction Marche-Arrêt / Version intelligente

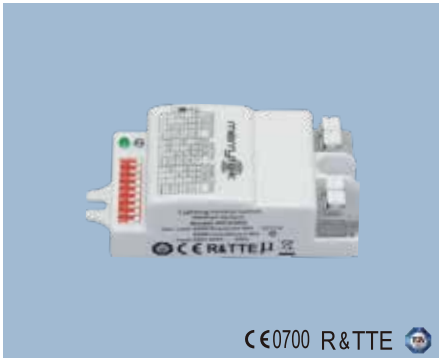

CE 0700 R&TTE 

## Introduction

- Commutation automatique en fonction du mouvement et du niveau de lumière.
- Fonctionnement par point de passage par zéro qui contribue à protéger le capteur du courant de démarrage.
- Dimension super-compacte lui permettant de s'intégrer à la plupart des luminaires.
- Borne 4 pôles à enfoncer (L, N, N, L'), montage facile.
- Zone de détection, délai et seuil de lumière du jour peuvent être réglés de manière précise par commutateur DIP.
- Large zone de détection, portée maximale de 12 m de diamètre.

MC030S est un détecteur de mouvement novateur et actif doté d'un système HF de 5,8 GHz. Les mouvements sont détectés à travers le plastique, le verre et les matériaux non métalliques minces.

Le détecteur apporte une solution simple pour réaliser des économies d'énergie car l'éclairage est utilisé uniquement quand on en a besoin. Il allume/éteint automatiquement l'éclairage en fonction du mouvement et du niveau de lumière ambiante. Peut contrôler toutes sortes de lampes - halogènes, fluorescentes et LED. Compact et boîtier de petite taille, s'intègre à la plupart des luminaires. Borne 4 pôles à enfoncer (L, N, N, L'), très facile à installer.

Le relais de haute qualité convient particulièrement aux locaux commerciaux, avec sa puissance de commutation jusqu'à 400 W pour les LED et les lampes fluorescentes et jusqu'à 800 W pour les lampes à incandescence.



Max.6M



Fonctionnement par point de passage par zéro



Capteur de lumière



Délai de maintien 5s-30min



Hauteur d'installation 6m Max.



Marche/arrêt automatique



Garantie de 5 ans

## Fonction Marche - Arrêt

Détecteur de mouvement MC030S + pilote LED ou ballast (toute marque)

MC030S est un détecteur de mouvement innovant. Il allume l'éclairage quand il détecte un mouvement et l'éteint après une période de maintien quand il ne détecte plus de mouvement. Comme le capteur de lumière du jour intégré détecte le niveau de luminosité, le capteur n'allume pas l'éclairage lorsque la lumière du jour est suffisante.



1  
 Quand la lumière est suffisante, la lampe ne s'allume pas.



2  
 Quand la lumière ambiante est insuffisante, le capteur allume la lampe quand un mouvement est détecté.



3  
 Après le délai de maintien, le capteur éteint la lampe quand il ne détecte plus de mouvement.

### Schéma de câblage

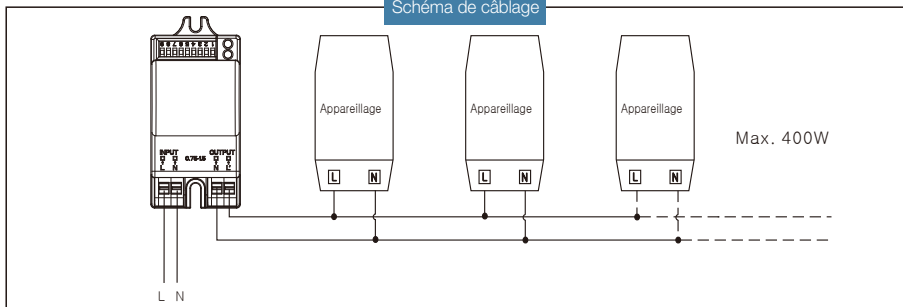

## Zone de détection

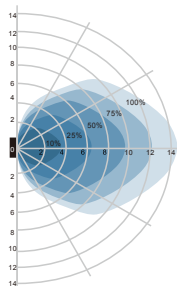

Avec installation murale (Unité : m)  
 Hauteur d'installation suggérée : 1 - 1,8 m

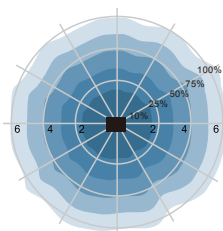

Avec installation au plafond (Unité : m)  
 Hauteur d'installation suggérée : 2,5 - 6 m

# Détecteur de mouvements à micro-ondes

## Fonction Marche-Arrêt / Version intelligente

**nordlux®**

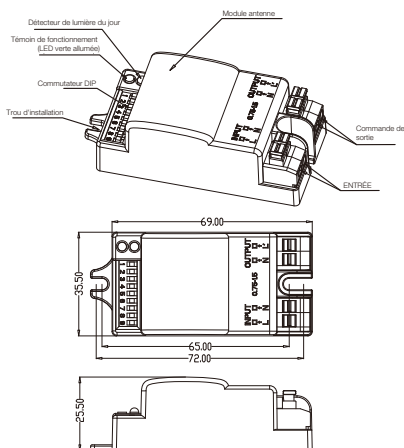

### MC030S

Tension opérationnelle	220-240 V c.a., 50 Hz
Charge nominale	400 W (inductive), 800 W (résistive)
Système HF	5,8 GHz ± 75 MHz, gamme d'ondes ISM
Puissance de transmission	< 0,5 mW
Consommation	≤ 0,5 W (veille)
Zone de détection	Max. (P x H) : 12 m x 6 m
Sensibilité de détection	<b>10% / 25% / 50% / 75% / 100%</b>
Délai de maintien	<b>5s / 30s / 90s / 3min / 20min / 30min</b>
Capteur de lumière du jour	<b>2lux / 10lux / 25lux / 50lux / Désactivé</b>
Hauteur d'installation	<b>6m Max.</b>
Détection du mouvement	<b>0,5~3m/s</b>
Angle de détection	<b>100°</b>
Température opérationnelle	<b>-25°C ~ 35°C</b>
Classement IP	<b>IP20</b>

## Réglage

En sélectionnant la combinaison sur le commutateur DIP, on peut régler précisément les données du capteur pour chaque application spécifique.

	1	2	3	
I	ON	ON	ON	100%
II	-	ON	ON	75%
III	ON	-	ON	50%
IV	-	-	ON	25%
V	-	-	-	10%

### Zone de détection

La zone de détection peut être réduite en sélectionnant la combinaison sur les commutateurs DIP pour correspondre aux besoins précis de chaque application.

	4	5	6	
I	ON	ON	ON	5s
II	-	ON	ON	30s
III	ON	-	ON	90s
IV	-	-	ON	3min
V	ON	ON	-	20min
VI	-	-	-	30min

### Délai de maintien

Désigne la période pendant laquelle la lampe conserve un éclairage de 100 % quand un mouvement n'est plus détecté.

	7	8	9	
I	ON	ON	ON	2lux
II	ON	ON	-	10lux
III	-	ON	-	30lux
IV	ON	-	-	50lux
V	-	-	-	Désactivé

### Détecteur de lumière du jour

Le détecteur peut être réglé pour autoriser uniquement la lampe à s'allumer lorsqu'un seuil de luminosité ambiante n'est pas dépassé.

Quand il est réglé sur le mode Désactivé, le détecteur de lumière du jour allume la lampe quand un mouvement est détecté, quel que soit le niveau de lumière ambiante. 50 lux, 25 lux : fonctionne quand la lumière ambiante est faible, 10 lux, 2 lux : fonctionne uniquement quand il fait noir.

## MC030S ON/OFF-funktion/smartversion



CE 0700 R&TTE

### Inledning

- Tänds/släcks automatiskt baserat på rörelse och ljusnivå.
- Drift utan korsningspunkt hjälper till att skydda sensorn mot stötström.
- Den superkompakta storleken gör att den passar i de flesta belysningsssystem.
- 4-polig intryckningsterminal (L, N, N, L'), enkel montering.
- Detektionsområde, tidsfördröjning och tröskelvärde för dagsljus kan ställas in precis med DIP-omkopplaren.
- Stort detekteringsområde med en räckvidd på upp till 12 m i diameter.

MC030S är en innovativ och aktiv rörelsedetektor med HF-system 5,8 GHz. Den upptäcker rörelser genom plast, glas och tunna icke-metalliska material.

Sensorn innebär en enkel energibesparande lösning för att endast använda belysning när och där det behövs. Den tänds och släcker ljuset automatiskt baserat på rörelse och omgivningens ljusnivå. Kan kontrollera alla sorters lampor, till exempel halogenlampor, lysrör och LED-lampor. Med en kompakt storlek och ett litet hölje passar den i de flesta armaturer. 4-polig intrycksterminal (L, N, N, L'), mycket enkel att installera.

Det högkvalitativa reläet är särskilt lämpligt för kommersiell användning med bryteffekt upp till 400 W för LED-lampor och lysrör och upp till 800 W för glödlampor.



Max.6M



Drift utan korsningspunkt



Ljussensor



Hålltid  
5s-30min



Monteringshöjd  
max. 6 m



Automatisk  
På/Av



5 års  
garanti

## PÅ/AV-funktion

Rörelsedetektor MC030S + LED-drivdon eller ballast (valfritt märke)

MC030S är en innovativ rörelsesensor som tänds ljuset när den detekterar rörelse och släcker efter en hålltid när ingen rörelse detekteras. Eftersom den inbyggda dagsljussensorn kan mäta ljusstyrkan tänds den inte lampan om ljuset i rummet är tillräckligt.



Vid tillräckligt med ljus tänds inte lampan.



Om ljuset i rummet är otillräckligt tänds sensorn lampan när rörelse detekteras.



Efter hålltiden släcker sensorn lampan när ingen rörelse detekteras.

### Kretsschema

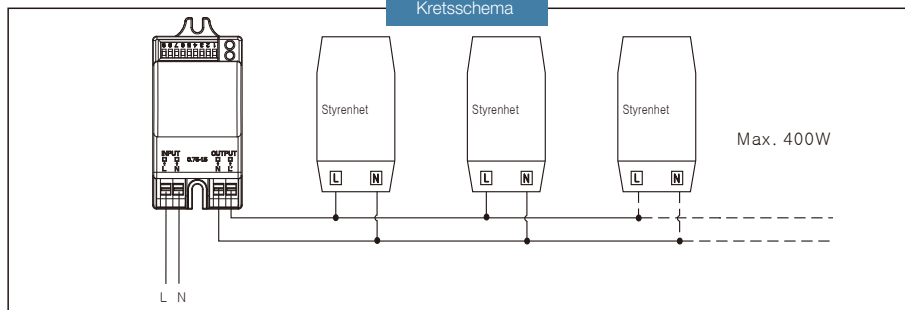

## Detektionsmönster

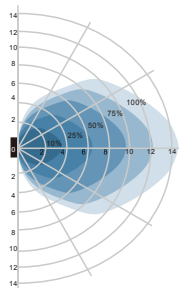

Väggmonteringsmönster (enhet: m)  
Rekommenderad monteringshöjd: 1 – 1,8 m

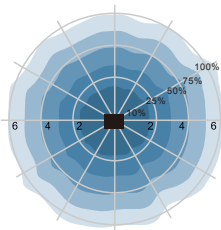

Takmonteringsmönster (enhet: m)  
Rekommenderad monteringshöjd: 2,5 – 6 m



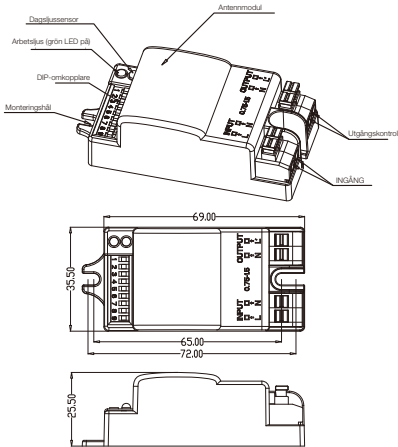

### MC030S

Driftspänning	220–240 Vac, 50 Hz
Märklast	400 W (induktiv), 800 W (resistiv)
HF-system	5,8 GHz ± 75 MHz, ISM-frekvensband
Sändareffekt	< 0,5 mW
Strömförbrukning	≤ 0,5 W (standby)
Detekteringsområde	Max. (D x H): 12 m x 6 m
Detekteringskänslighet	<b>10% / 25% / 50% / 75% / 100%</b>
Hålltid	<b>5s / 30s / 90s / 3min / 20min / 30min</b>
Dagsljussensor	<b>2lux / 10lux / 25lux / 50lux / Avaktiverad</b>
Monteringshöjd	Max. 6 m
Rörelsedetektering	<b>0.5–3m/s</b>
Detekteringsvinkel	<b>100°</b>
Drifttemperatur	<b>-25°C ~ 35°C</b>
IP-klass	<b>IP20</b>

## Inställningar

Genom att välja kombinationen på DIP-omkopplaren kan sensordata ställas in exakt för varje specifik tillämpning.

		1	2	3	
ON ↑	I	ON	ON	ON	100%
	II	–	ON	ON	75%
	III	ON	–	ON	50%
	IV	–	–	ON	25%
	V	–	–	–	10%

### Detekteringsområde

Detekteringsområdet kan minskas genom att välja en kombination på DIP-omkopplaren som passar aktuell tillämpning.

		4	5	6	
ON ↑	I	ON	ON	ON	5s
	II	–	ON	ON	30s
	III	ON	–	ON	90s
	IV	–	–	ON	3min
	V	ON	ON	–	20min
	VI	–	–	–	30min

### Hålltid

Avser den tidsperiod då lampan lyser till 100 % efter det att ingen rörelse har detekterats.

		7	8	9	
ON ↑	I	ON	ON	ON	2lux
	II	ON	ON	–	10lux
	III	–	ON	–	30lux
	IV	ON	–	–	50lux
	V	–	–	–	Disable

### Dagsljussensor

Sensorn kan ställas in så att lampan endast får lysa när omgivningens ljusstyrka är under en definierad nivå.

I läget Disable (Inaktiverad) tänds dagsljussensorn lampan när rörelse detekteras oavsett omgivningens ljusstyrka. 50 lux, 25 lux: skymning, 10 lux, 2 lux: endast vid mörker.

## MC030S

Función de apagado/encendido/Versión inteligente

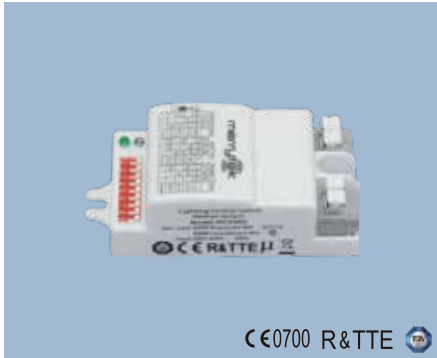

### Introducción

- Conmutación automática en función del movimiento y del nivel de luz.
- El funcionamiento sin puntos de cruce ayuda a proteger el sensor de la corriente de irrupción.
- Su tamaño muy compacto permite fijarlo a la mayoría de luminarias.
- Terminal de fijación por presión de 4 polos (L, N, N, L'), instalación sencilla.
- El área de detección, el retardo de tiempo y el umbral de luz diurna pueden ajustarse con precisión mediante el interruptor PLD.
- Amplia área de detección, hasta 12 m de diámetro.

MC030S es un detector de movimiento innovador y activo con sistema AF de 5,8 GHz. El movimiento puede detectarse a través de plástico, cristal y materiales finos no metálicos.

El sensor ofrece una solución sencilla de ahorro de energía para usar la luz solo donde y cuando se necesita. Conecta/desconecta automáticamente la luz en función del movimiento y del nivel de luz del entorno. Puede controlar toda clase de lámparas, por ejemplo, luces halógenas, fluorescentes y LEDs. Tamaño compacto y carcasa pequeña que permiten fijarlo a la mayoría de luminarias. Terminal de fijación por presión de 4 polos (L, N, N, L'), muy fácil de instalar.

El relé de alta calidad es especialmente indicado para un uso comercial con conmutación de potencia hasta 400 W para LEDs y lámparas fluorescentes y hasta 800 W para lámparas incandescentes.



Máx. 6 m



Funcionamiento sin puntos de cruce



Sensor de luz



Tiempo de espera entre 5 s y 30 min



Altura de montaje de 6 m máx.



Apagado/encendido automático



5 años de garantía

## Función de apagado/encendido

Sensor de movimiento MC030S + LED controlador o reactancia auxiliar (cualquier marca)

MC030S es un innovador sensor de movimiento, conecta la luz al detectar movimiento y la desconecta después de un tiempo de espera si no se detecta movimiento. Dado que el sensor de luz diurna integrado puede leer el valor de luminosidad, el sensor no conecta la luz si hay suficiente luz natural.



Con suficiente luz, la lámpara no se conecta.



Con luz ambiente insuficiente, el sensor conecta la lámpara si se detecta movimiento.



Después de un tiempo de espera, el sensor desconecta la lámpara si no se detecta movimiento.

### Esquema de cableado

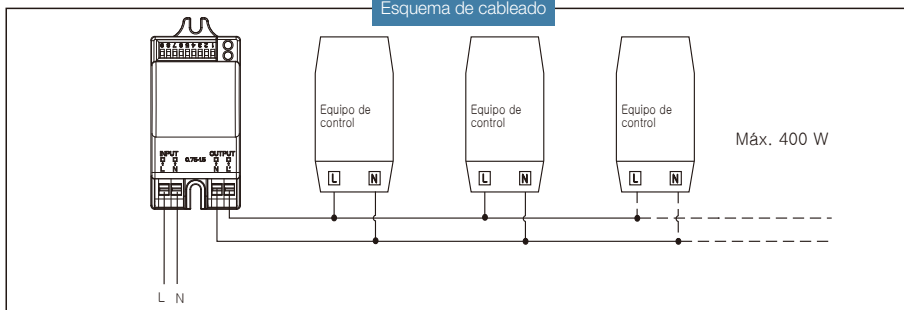

### Patrón de detección

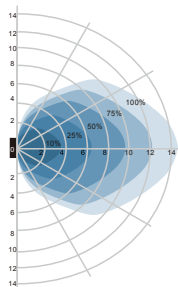

Patrón de montaje en pared (unidad: m)  
 Altura de instalación recomendada: 1-1,8 m

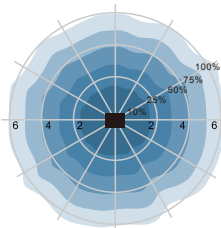

Patrón de montaje en techo (unidad: m)  
 Altura de instalación recomendada: 2,5-6 m

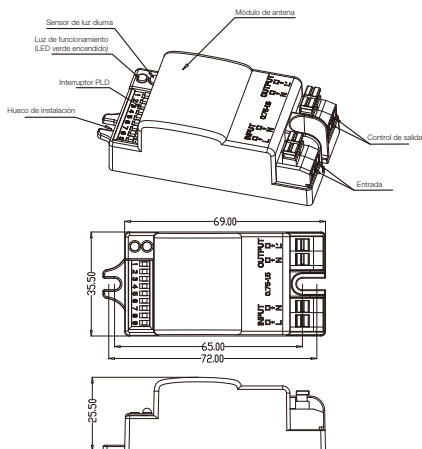

### MC030S

Tensión de funcionamiento	220-240 V CA, 50 Hz
Carga máxima admisible	400 W (inductiva), 800 W (resistiva)
Sistema AF	5,8 GHz±75 MHz, banda de frecuencias ICM
Potencia de transmisión	< 0,5 mW
Consumo de energía	≤ 0,5 W (en espera)
Zona de detección	Máx. (D x A): 12 m x 6 m
Sensibilidad de detección	<b>10% / 25% / 50% / 75% / 100%</b>
Tiempo de espera	<b>5s / 30s / 90s / 3min / 20min / 30min</b>
Sensor de luz diurna	<b>2lux / 10lux / 25lux / 50lux / Desact.</b>
Altura de montaje	6 m máx.
Detección de movimiento	0,5 a 3 m/s
Ángulo de detección	<b>100°</b>
Temperatura de funcionamiento	<b>-25°C - 35°C</b>
Calificación IP	<b>IP20</b>

## Ajuste

Al seleccionar la combinación en el interruptor PLD, los datos del sensor se pueden ajustar con precisión para cada aplicación específica.

	1	2	3	
ON	I	ON	ON	100%
↑	II	-	ON	75%
█	III	ON	-	50%
	IV	-	ON	25%
	V	-	-	10%

### Área de detección

El área de detección se puede reducir seleccionando la combinación en los interruptores PLD para que se ajuste de forma precisa a cada aplicación.

	4	5	6	
ON	I	ON	ON	5s
↑	II	-	ON	30s
█	III	ON	-	90s
	IV	-	ON	3min
	V	ON	ON	20min
	VI	-	-	30min

### Tiempo de espera

Se refiere al periodo de tiempo que la lámpara mantiene la iluminación al 100 % después de que no se detecte movimiento.

	7	8	9	
ON	I	ON	ON	2lux
↑	II	ON	-	10lux
█	III	-	ON	30lux
	IV	ON	-	50lux
	V	-	-	Desable

### Sensor de luz diurna

El sensor puede ajustarse para hacer que la lámpara solo se encienda por debajo de un umbral de luminosidad ambiental definido.

Cuando se fija en el modo Desact., el sensor de luz diurna conectará la lámpara si se detecta movimiento, con independencia del nivel de luz del entorno. 50 lux, 25 lux: funcionamiento en penumbra, 10 lux, 2 lux: funcionamiento en oscuridad solo.