

Kombinasjonsmuligheter

Ut fra de åtte grunnmodellene kan du enkelt danne mange forskjellige dusjløsninger i flere størrelser. Grunnmodellene kan nemlig kombineres til f.eks. dusjhjørner med to dører eller dusjhjørner med foldedører eller sidepaneler. Alle grunnmodellene er vendbare, noe som betyr at du ikke behøver å skille mellom høyre- og venstremodell. Det er mange løsninger og størrelser å velge mellom, og det er enkelt å kombinere og bestille. Ønsker du f.eks. et 80 cm firkantet dusjhjørne med to dører, bestiller du kun 2 stk. A81.

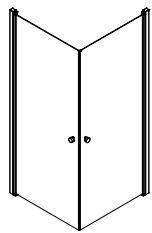

A + A

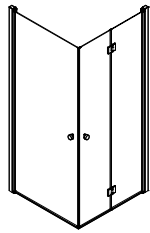

A + B

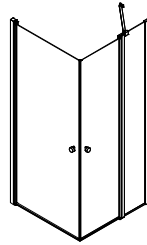

A + C

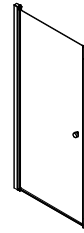

A + 1

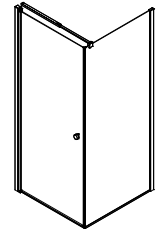

A + D + 4

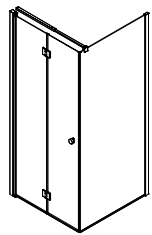

B + D + 4

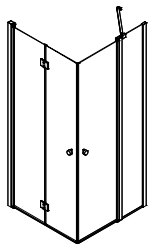

B + C

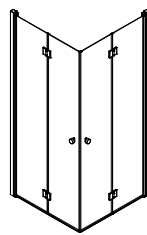

B + B



B + 1

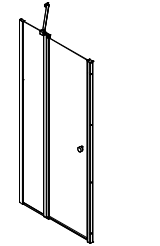

C + 1

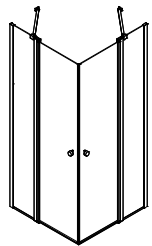

C + C

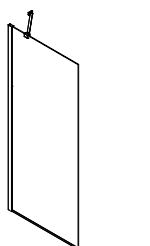

D + 2/3

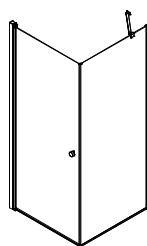

A + D + 2/3

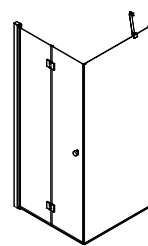

B + D + 2/3

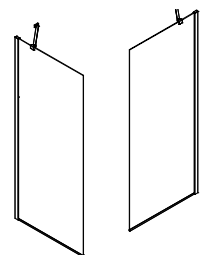

D + D + 2/3 (2 stk.)

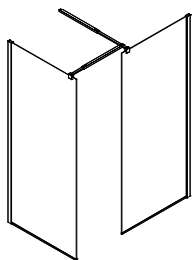

D + D + 4 (2 stk.) + 5

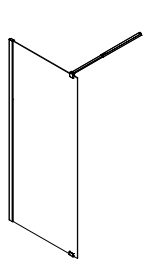

D + 4

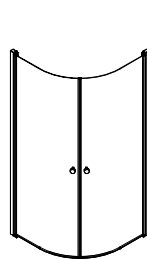

E + E

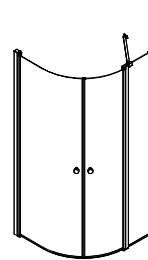

E + F

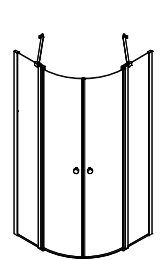

F + F

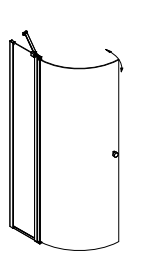

G

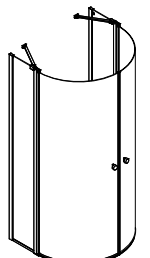

G + G

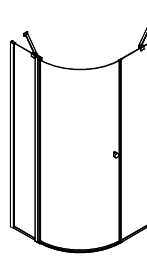

G + D + 2/3

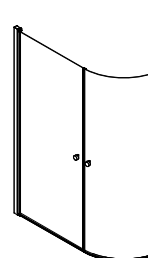

A + G

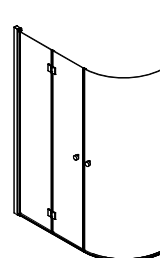

B + G

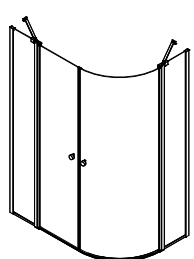

C + G

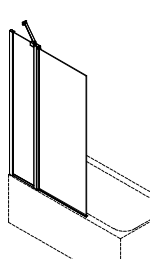

H

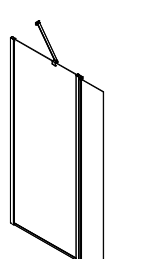

I

Dansani Match grunnmodeller

Kan fungere enkeltvis eller kombineres i mange dusjløsninger og størrelser.

Se venstre side.

Modell A - G kan på forespørsel også leveres i mål som er 2 cm mindre.

Se mer på www.dansani.no

Veiledende mål - se nøyaktige mål i mm for de respektive kombinasjoner på side 38 - 39

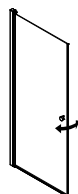

A - Svingdør - høyde 200 cm

Sateng profiler

Modell:	Min./max. mål:	HJØRNELØSNING		NISJELØSNING		Isglass	Klart glass
		Sett	Dør	Dør med veggprofil til nisje 8*	Dør med veggprofil til nisje 1*		
70	69-71		67-69	69,5-71,5	71,5-75,5	A71-02	A71-01
80	79-81		77-79	79,5-81,5	81,5-85,5	A81-02	A81-01
90	89-91		87-89	89,5-91,5	91,5-95,5	A91-02	A91-01
100	99-101		97-99	99,5-101,5	101,5-105,5		A101-01



B - Foldedør (180°) - høyde 200 cm

Sateng profiler

Modell:	Min./max. mål:	HJØRNELØSNING		NISJELØSNING		Klart glass
		Sett	Dør	Dør med veggprofil til nisje 8*	Dør med veggprofil til nisje 1*	
70	69-71		67-69	69,5-71,5	71,5-75,5	B71-01
80	79-81		77-79	79,5-81,5	81,5-85,5	B81-01
90	89-91		87-89	89,5-91,5	91,5-95,5	B91-01
100	99-101		97-99	99,5-101,5	101,5-105,5	B101-01

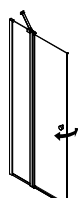

C - Svingdør (180°) med sidepanel (inkl. skråarm) - høyde 200 cm

Sateng profiler

Modell:	Min./max. mål:	HJØRNELØSNING		NISJELØSNING		Klart glass
		Sett	Dør + vegg	Dør med veggprofil til nisje 8*	Dør med veggprofil til nisje 1*	
90	89-91		87-89	89,5-91,5	91,5-95,5	C91-01
100	99-101		97-99	99,5-101,5	101,5-105,5	C101-01

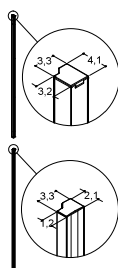

Anslagsprofil* til nisjeløsninger, modell A ,B og C

Art. nr.

Pris:

1 Veggprofil inkl. magnetlist til modell A (svingdør), B (foldedør) og C (svingdør m/sidepanel) med justering

1600501

8 Veggprofil inkl. magnetlist til modell A (svingdør), B (foldedør) og C (svingdør m/sidepanel) ekstra smal uten justering





1600535

*Anslagsprofil kjøpes som tilvalg



**D - Fastvegg inkl. gulvprofil og -beslag høyde 197,5 cm
(skal alltid suppleres med tilvalg for avstivning)**

Sateng profiler

Modell:	Min./max. mål:	 Sett	 Vegg	Isglass	Klart glass
70	69-71		67-69	D71-02	D71-01
80	79-81		77-79	D81-02	D81-01
90	89-91		87-89	D91-02	D91-01
100	99-101		97-99	D101-02	D101-01
Modell:	Min./max. mål:	 Sett	 Vegg		Klart glass
120	119-121		117-119		D121-01
140	139-141		137-139		D141-01

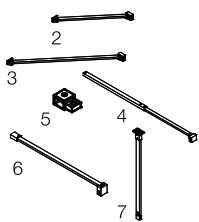

Tilvalg for avstivning til modell D+I:

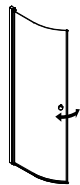

Art. nr. Pris:

2 Arm til modell D70, 300 mm (fastvegg)	1600502
3 Arm til modell D80/D90/D100/D120/D140 + I120, 600 mm (fastvegg)	1600508
4 Teleskopstang 60-100 cm til modell D (fastvegg)	1600503
5 Samlekit til model D+D+4 (2 stk.)	1600504
6 Stang 120 cm til modell D (fastvegg). Kan kappes til ønsket lengde etter behov	1600527
7 Stang 100 cm for innfesting i tak til modell D (fastvegg). Kan kappes til ønsket lengde etter behov	1600528



E - Halvrund svingdør - høyde 200 cm

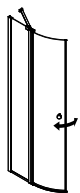

Sateng profiler

Modell:	Min./max. mål:	HJØRNELØSNING		AVSKJERMING		Isglass	Klart glass
		 Sett		 Dør			
80	79-81			62-64			E81-01
90	89-91			72-74	E91-02		E91-01
100	99-101			82-84			E101-01



F - Halvrund svingdør med sidepanel (inkl. skråarm) - høyde 200 cm

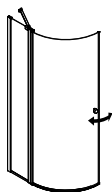

Sateng profiler

Modell:	Min./max. mål:	HJØRNELØSNING		AVSKJERMING		Klart glass
		 Sett		 Dør		
90	89-91			72-74		F91-01
100	99-101			82-84		F101-01



G - Halvrund svingdør (90°) med sidepanel (inkl. skråarm) - høyde 200 cm

Sateng profiler

Modell:	Min./max. mål:	SETTLØSNING		AVSKJERMING		Klart glass
		 Sett		 Dør		
90	102			88-90		G91-01

Veiledende mål - se nøyaktige mål i mm for de respektive kombinasjoner på side 38 - 39

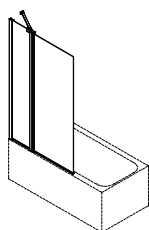

H - Badekarvegg med svingdør (inkl. skråarm)

Sateng profiler

Klart glass

Modell:	Høyde:	Min/max mål:	Dør + vegg
100	155	95-97	

H100-01

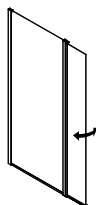

I - Fastvegg med vendbart endepanel (skal alltid suppleres med tilvalg for avstiving)

Sateng profiler

Klart glass

Modell:	Min./max. mål:	Dør
120	115-117	

I120-01

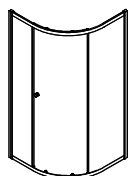

X - Halvrund med skyvedør

Sateng profiler

Klart glass

Modell:	Høyde:	Min/max mål:	
70x90	195	69-71 × 89-91	B2201-0003
80x90	195	79-81 × 89-91	B2201-0002
90x90	195	89-91	B2201-0001

Vendbar for åpning på valgfri side. For korrekte installasjonsmål, se side 50 samt teknisk informasjon side 36

Veiledende mål - se nøyaktige mål i mm for de respektive kombinasjoner på side 38 - 39

Detaljer for avstivning til fastvegg

2 – Arm 300



3 – Arm 600



4 – Teleskopstang



5 – Samlekit 2 stk



6 – Stang til avkorting



7 – Stang til tak



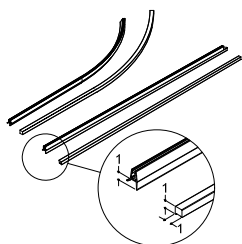

Gulvprofilkit - gir en sprutsikker løsning (CE-godkendt)		Art. nr.	Pris:
Gulvprofilsett til firkantede modeller A, B, C	2 dører	1600550	
Gulvprofilsett til nisje modeller 1+A/B/C	1 dør	1600551	
Gulvprofilsett til fastvegg modeller D+A/B/C	1 dør	1600552	
Gulvprofilsett til halvrunde modeller, E, F	2 dører	1600553	
Gulvprofilsett til halvrunde modeller, G	2 dører	1600529	
Gulvprofilsett til modell G+D	1 dør	1600530	
Gulvprofilsett til modell G+A/B/C	2 dører	1600556	

Avkortes etter modellstørrelse. Kan også ettermonteres.

Drypplist, standard (18 mm)	Art. nr.	Pris:
Drypplist til rett dør (1 stk)	1600565	
Drypplister til halvrunde dører modell E, F (2 stk)	1600566	
Drypplister til halvrunde dører modell G (2 stk)	1600567	

Lengder må tilpasses

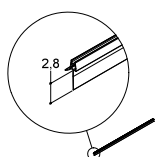

Drypplist, ekstra høy (10 mm)- ved stort fall på gulvet (28 mm)	Art. nr.	Pris:
Drypplist ekstra høy til rette dører (Sett à 2 stk.)	1600560	
Drypplist ekstra høy til halvrunde dører (Sett à 2 stk.)	1600561	
Drypplist ekstra høy til nisjedør (1 stk)	1600562	
Drypplist ekstra høy til G, G+D (Sett à 2 stk.)	1600531	
Drypplist ekstra høy til G+A/B/C (Sett à 2 stk.)	1600564	

Lengder må tilpasses

Magnetlister	Art. nr.	Pris:
Magnetlist til A/B/C/E/F/G dusjdører (1 stk.)	1600606	
Magnetlist til D fastvegg (1 stk.)	1600622	

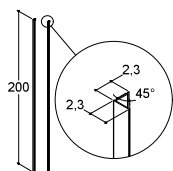

45° profilsett til dør - ved montering i skrå nisjer	Art. nr.	Pris:
Vinkelprofil, sateng (2 stk)	1600506	

Øker målet med 33 mm i hver side

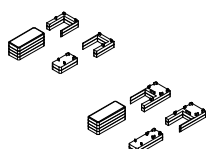

Avstandstykker	Art. nr.	Pris:
Avstandstykker 2 x 6 mm dør-dør og dør-fastvegg krom	1600628	
Avstandstykker 2 x 6 mm dør-dør og dør-fastvegg kit til rørgjennomføring	1600629	

Sett med avstandstykker til justering av ujevn gulv

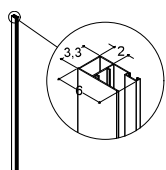

Profil til rørgjennomføring - til synlige vannrør, til A, B, E og 1

Avstandsprofil 200 cm til A, B og E, sateng

Art. nr.

Pris:

1600507

Avstandsprofil 197,5 cm til 1, sateng

1600534

Kan kombineres med alle typer dører og fastvegg.

Mulighet for boring til rørgjennomføring fra 20-40 mm hull.
Profilen øker installasjonsmålet med 20 mm

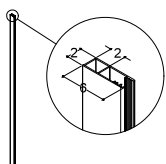

Profil til rørgjennomføring - til synlige vannrør, til C, D, F og G

Avstandsprofil 199,5 cm til C, F og G, sateng

Art. nr.

Pris:

1600525

Avstandsprofil 197,5 cm til D, sateng

1600526

Kan kombineres med alle typer dører og fastvegg.

Mulighet for boring til rørgjennomføring fra 20-40 mm hull.
Profilen øker installasjonsmålet med 20 mm

NB! Standardgrep i krom medfølger uten kostnad

Du kan også supplere med et annet grep og dermed sette ditt eget preg på din dusjløsning.
(X - halvrund med skyvedør er unntatt)



Standardgrep
(Art. Nr. 1600609)



Smalt grep



Kvadratisk grep



Vinkelgrep

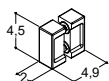

Smalt grep

Art. nr.

Pris:

Krom

190330116

Merk: ved løsninger med 2 dører bestilles 2 sett

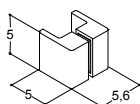

Kvadratisk grep

Art. nr.

Pris:

Krom

1600020

Merk: ved løsninger med 2 dører bestilles 2 sett

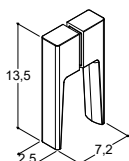

Vinkelgrep

Art. nr.

Pris:

Krom

1600078

Merk: ved løsninger med 2 dører bestilles 2 sett

Match produktinformasjon

Match svingdør og fastvegg

Alle Match-svingdører og -vegger er testet og lever opp til kravene i EN 14428:2015, som omhandler herding av glass, stabilitet og tetthetsklasse.

GLASS

6 mm herdet sikkerhetsglass i henhold til EN12150 med EasyCare-behandling på innvendig side. Klart glass og utvalgte modeller i isglass.

PROFILER

Sterk aluminiumlegering med slitesterk sateng-anodisert overflate.

HENGLING

Heve-senkebeslag løfter døren fri fra gulvet ved åpning og gir selvlukkingsmekanisme, hvor døren holdes åpen ved 90 grader. Inne i hengslingsprofilen ligger en feielist for vannsikring.

MAGNETLISTER

Det følger med en magnetlist for hver enkelt svingdør og fast vegg som kan kombineres med magnetlist fra alle de andre svingdørene. Denne tilpasningen kan foregå 2 ganger, deretter er magneten fast tilpasset til motparten. Magnetlisten ligger i en PVC-profil med spesiell matt overflate som motvirker at profilene kleber seg sammen hvis de står i ro over lengre tid.

FAST VEGG

Glasset kan justeres 20 mm i veggprofilen ved skjeve vegger og festes med PVC-profiler. I bunnen av veggprofilen er det lange hull til 6 mm vannrett justering. Gulvprofil kan justeres 12 mm i høyden av hensyn til fall i gulvet. Som et alternativ kan det benyttes et gulvbeslag i aluminium som også kan justeres 12 mm i høyden.

DØRER

For dørmodellene A, B og E, justeres hengslingsprofilen 20 mm i veggprofilen for skjeve vegger. For fast dør av modell C, D, F, justeres glasset 20 mm i samme veggprofil som til fast vegg. I bunnen av profiler er det lange hull til 6 mm vannrett justering.

HÅNDTAK:

Standardhåndtak i forkrommet støpt plast. Tilleggsalternativ for 3 forskjellige håndtak i forkrommet sink-aluminium.

BESLAG

Gulvbeslag og beslag til teleskopstang og arm er i forkrommet sink-aluminium. Endekapper til profil og diverse beslag i forkrommet ABS.

TELESKOPSTANG

Sterk aluminiumlegering i slitesterk sateng-anodisert overflate med beslag i forkrommet sink-aluminium. Teleskopstangen har skjult veggfeste inne i profilen og kan justeres trinnløst fra 60 til 100 cm.

ARM

Sterk aluminiumlegering i slitesterk sateng-anodisert overflate med beslag i forkrommet sink-aluminium.

TETNINGSLISTER

Klare PVC-lister ved dør som lett kan skiftes ut ved slitasje. Ekstra høy drypplist til dører som kan kjøpes ekstra til bruk på gulv med fall.

FORSENDELSE OG LEVERINGSTID

Alle Match-modeller lagerføres for hurtig avsendelse med 1 dør/vegg i 1 kolli, – de fleste under 30 kg for håndtering av én person. Tilbehør som teleskopstang og alternative håndtak i eget kolli.

GARANTI

Dansani gir 10 års garanti mot fabrikkasjonsfeil på alle Match-modeller.

Eksklusiv, lavprofil-dusjbunn i stabilt materiale kan kjøpes til utvalgte modeller. Se mer i Dansani Air dusj-brosjyren og på www.dansani.no.

Match Skyvedør

Match skyvedør er testet og lever opp til kravene i EN 14428:2015 som omhandler herding av glass, stabilitet og tetthetsklasse.

GLASS

6 mm herdet sikkerhetsglass i henhold til EN 12150 med EasyCare-behandling.

PROFILER

Aluminium med sterk sateng-anodisert overflate og mulighet for 20 mm justering mot vegg.

GREP/BESLAG

Grep i forkrommet sink-aluminium. Endekapper til profil og beslag i blank krom.

SKYVEDØR

Dobbelte hjul for optimal betjeningskomfort, med rustfri stålkulelager i forkrommet messinghus. Asymmetrisk form for maksimal døråpning. Vendbar. Lett høydejustering fra front. Vipp-ut-funksjon nederst for enkel rengjøring mellom glassflater.

TETNINGSLISTER

Klare PVC-lister ved dør, som lett kan skiftes ut ved slitasje.

FORSENDELSE

Sendes i et kolli.

LEVERINGSTID

Alle modeller ligger på lager til hurtig forsendelse.



MODELL 1 - NISJEPROFIL TIL DØR A, B OG C

Nisjeprofil 1 kan kombineres med dør A, B eller C. Med dette er det justerbare profiler på begge sider med en samlet justering på 40 mm.

Magnetlistens skrå anslag sikrer en perfekt lukking hver gang. Universalmodell som fungerer både som høyre- og venstremodell uten endring eller bruk av verktøy.

MODELL 8 - NISJEPROFIL TIL DØR A, B OG C

Nisjeprofil 8 kan kombineres med dør A, B eller C. Benyttes der hvor det kreves en smalere installasjon. Merk at det med den smalere profilen kun er 20 mm til justering på dørens hengselside.

MODELL A OG E – SVINGDØR

Den store døren sikrer lett adgang og kan samtidig lukkes inn mot vegg slik at avskjermingen ikke tar opp plass i rommet. Med de slanke profilene og store enkle glassflatene kun avbrutt av et minimalistisk håndtak, er dette den mest diskrete dusjløsningen. Universalmodell som fungerer både som høyre- og venstremodell uten endring eller bruk av verktøy. Gulvprofil kan kjøpes i tillegg til plassering under dør. Det sikrer optimal vannsikring og muliggjør CE-godkjennelse i henhold til EN 14428:2015



FIRKANTET PROFIL

De slanke og firkantede profilene med avrundede kanter gir et elegant og moderne uttrykk. Glasset er, i tillegg til silikon i profil, festet med en skjult krok i toppen og bunnen.



GULVPROFIL

Gulvprofilkit kan tilkobles til plassering utvendig på dør, hvilket sikrer optimal vandsikring og muliggjør CE-godkendelse i henhold til EN 14428:2015. Profilet kan nemt ettermonteres.

MODELL B – FOLDEDØR

Praktisk modell om tar veldig lite plass når den ikke er i bruk. Kan åpnes innover slik at vann holdes inne i dusjområdet. Universalmodell som fungerer både som høyre- og venstremodell uten endring eller bruk av verktøy.

MODEL C, F, G OG H – SVINGDØR MED FAST SIDEPANEL

Dør i kombinasjon med fast sidepanel gir en løsning der man kan møblere tettere mot avskjermingen uten at det hindrer bevegelse av døren. Den elegante armen monteres på toppen av glasset i fast sidepanel, justeres trinnløst og sikrer stabilitet.

MODEL D – FAST VEGG

Modellen er vendbar og kan lett justeres og tilpasses i størrelse med teleskopstangen når den står alene. Fast vegg kan kombineres fritt med dørene A, B og C

X= MAX 25 mm

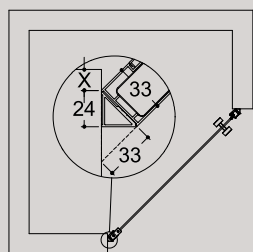

45° VINKELPROFIL

Til montering i skråstilt nisje kan det kjøpes i tillegg et 45 graders sett. Legg merke til at dusjdørens bredde dermed økes med 33 mm i hver side.

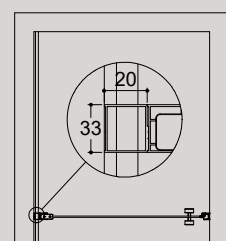

AVSTANDSPROFIL TIL SYNLIGE RØR

Til bruk ved behov for rørgjennomføring langs vegg. Kan kombineres med alle dører og fast vegg og øker målet med 20 mm. Avstandsprofilen kan skape plass til rør med en avstand fra vegg på 20 – 40 mm, avhengig av behov for justering av skjevhet i vegger.

Målsetting på Match dusj hjørneløsninger:

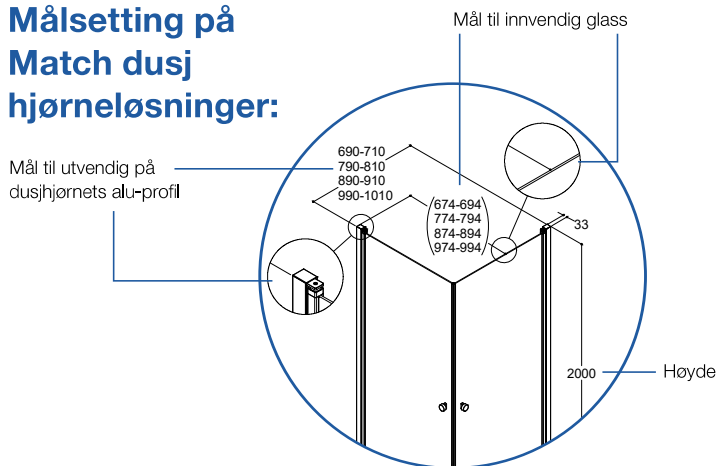

Hjørneløsninger

Modell A

- svingdør

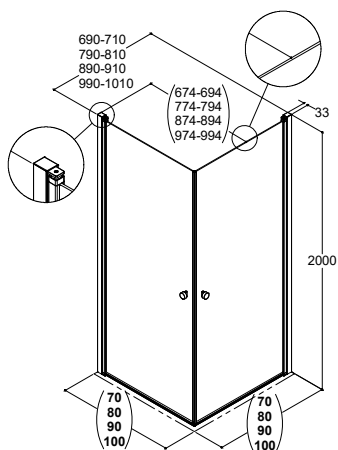

A + A

Modell B

- foldedør

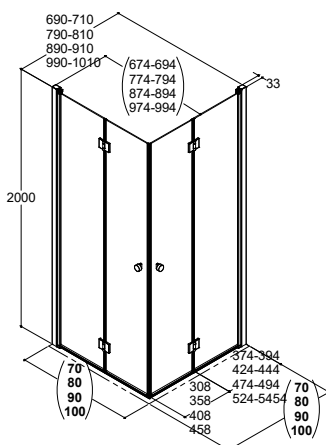

B + B

Modell C

- svingdør

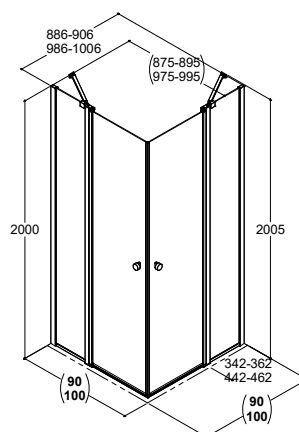

C + C

Modell I

- fastvegg med endepanel

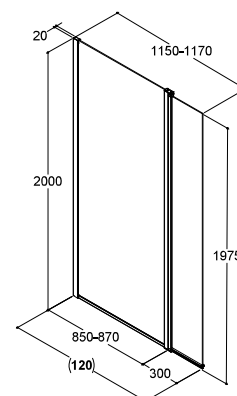

I

Nisjemodeller

Modell A

- svingdør

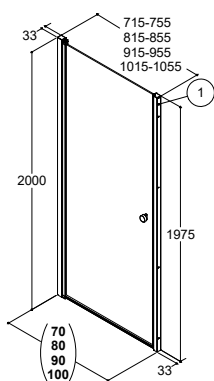

A + 1

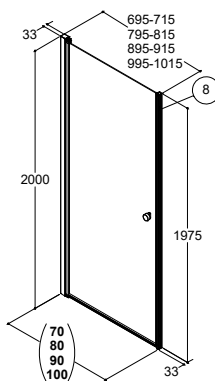

A + 8

Modell B

- foldedør

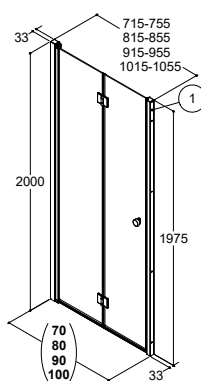

B + 1

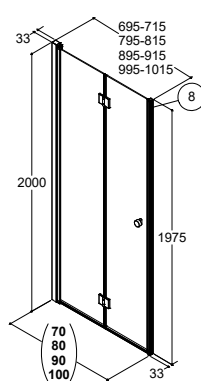

B + 8

Modell C

- svingdør med fast sidepanel

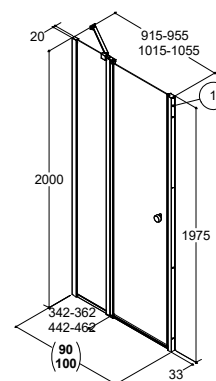

C + 1

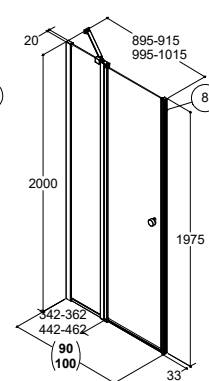

C + 8

Modell D

- fastvegg

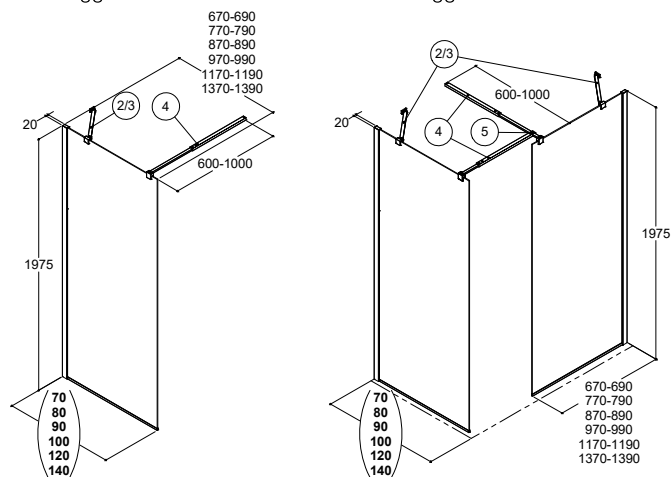

D

Modell D

- fastvegg

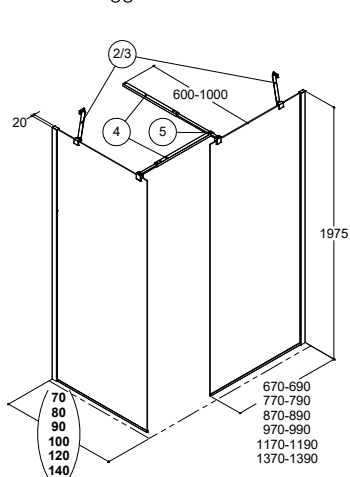

D + D

Modell E

- svingdør

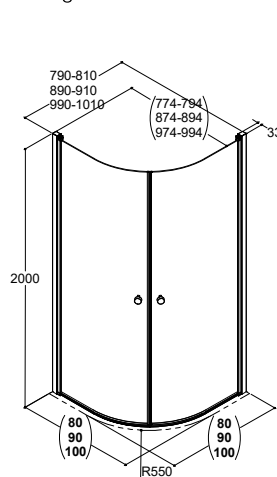

E + E

Modell F

- svingdør med fast sidepanel

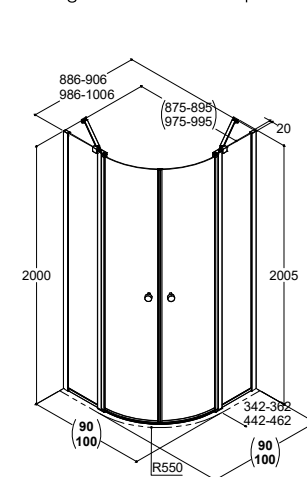

F + F

Modell G

- 90° svingdør med fast sidepanel

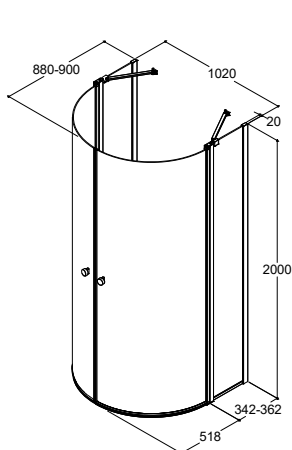

G + G

Modell G og A

- 90° svingdør med fastvegg og svingdør

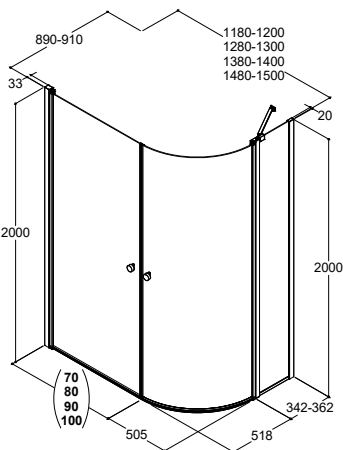

G + A

Modell G og B

- 90° svingdør med fastvegg og foldedør

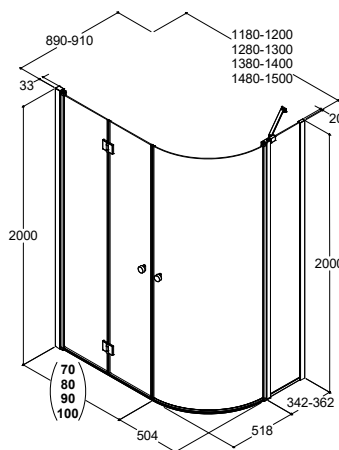

G + B

Modell G og C

- 90° svingdør med sidepanel og svingdør med fast sidepanel

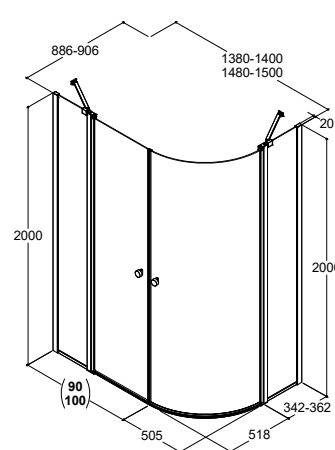

G + C

Modell G og D

- 90° svingdør med sidepanel og fastvegg

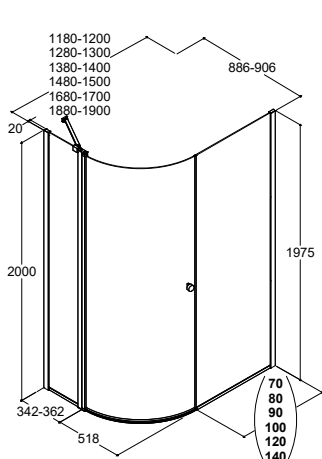

G + D

Modell A og D

- 90° svingdør med fast sidepanel

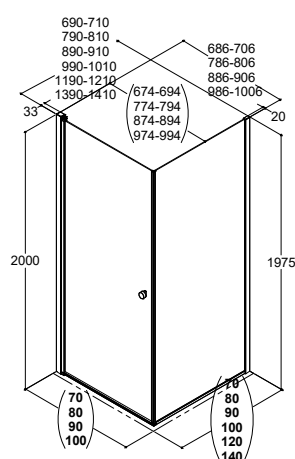

A + D

Modell H

- badekarvegg med svingdør

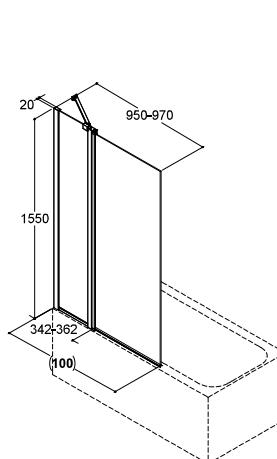

H

Modell X

- med skyvedør

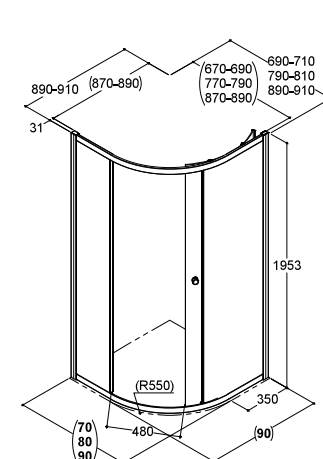

X