

SE

BRUKSANVISNING

1- och 2-kanals 7-dagars digitalt kopplingsur

FI

KÄYTTÖOHJEET

1- ja 2-kanavainen digitaalinen viikkokellokytkin

EN

INSTRUCTION MANUAL

1 and 2 Channel 7 Day Digital Timer

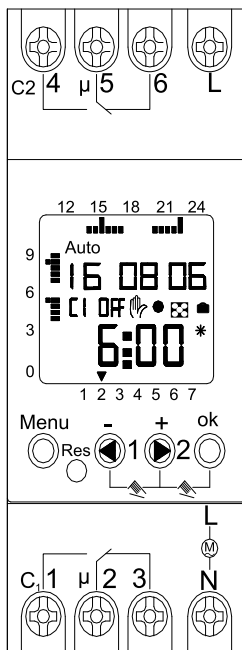

MALMBERGS

SÄKERHETSINSTRUKTIONER

Elanslutning och installation får endast utföras av behörig elektriker.
Manipulationer och ändringar på enheten kommer att leda till förlust av garantin.

BESKRIVNING AV FRONTPANEL

0-24

Översikt över dagens inställningar för omväxlande C1 eller C2. Visar de inställda till- och frånslagen per dag

Kanalinställning

C1 eller C2 visas omväxlande* **PÅ/AV**

*Gäller endast 2-kanals (Art. nr. 13 396 04)

När uret är spänings-satt blinkar två prickar, vid gångreservläge blinkar tre prickar

Indikering av specialfunktioner:

- Tillfällig manuell överstyrning
- Manuell överstyrning som inte påverkas av programmeringen
- Sluppmässigt program aktivt
- Semesterprogram aktivt

Datum
DD-MM-ÅÅ

Visas endast när sommar-/vintertid-omkopplingen är aktiverad

- Sommartid
- Vintertid

Aktuell veckodag
1=Måndag, 2=Tisdag,...

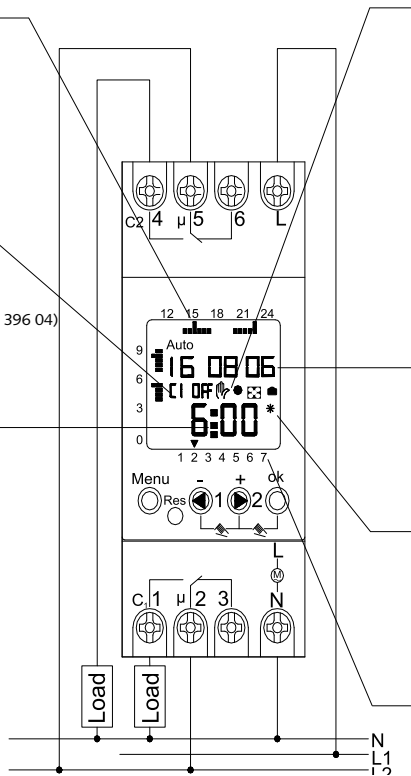

2-kanals (Art. nr. 13 396 04)

Anslutningar 4-6 gäller ej för 1-kanals (Art. nr. 13 396 03)

GRUNDINSTÄLLNINGAR

Kopplingsuret är fabriksinställt till s.k. viloläge.

För att spara energi, återgår kopplingsuret alltid till viloläge efter c:a 10 minuter.

Programmering av uret kan ske innan montering och spänningsättning. Tryck på "Menu"-knappen för att aktivera uret.

Första idrifttagning

Välj språk med höger/vänsterpil och tryck OK.

Ange år, månad, dag, timme och minut höger/vänsterpil och tryck OK efter varje val.

Nu är uret redo att programmeras.

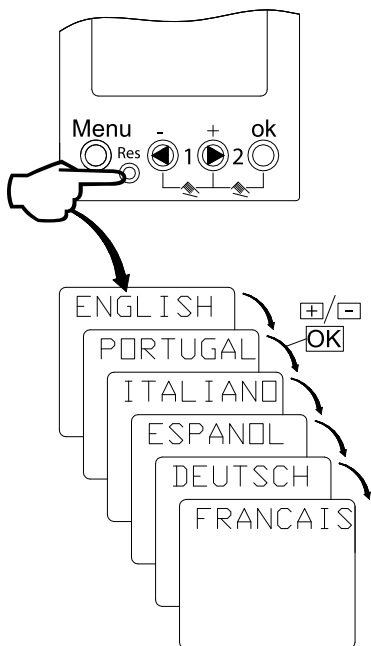

PROGRAMÖVERSIKT

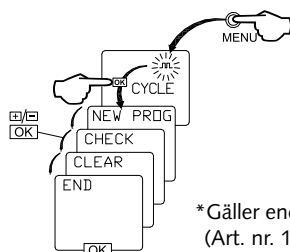
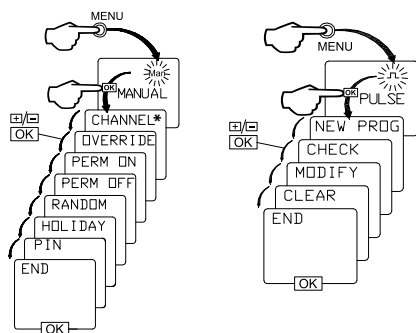
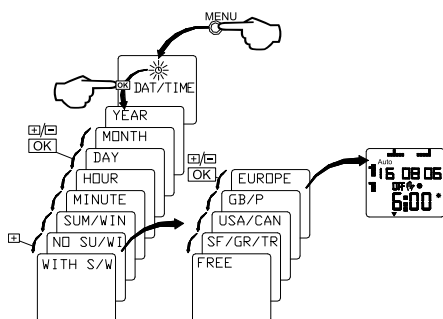
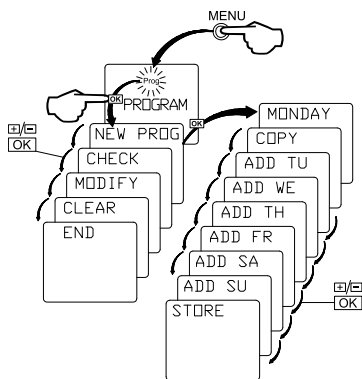

*Gäller endast 2-kanals
(Art. nr. 13 396 04)

INSTÄLLNING AV TILL- OCH FRÅNSLAG

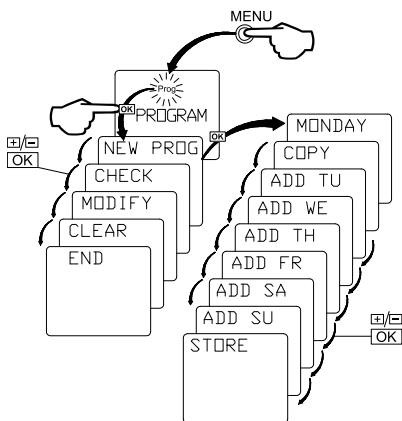

Minnesplatser

Totalt finns 44 minnesplatser. Varje unikt till- eller frånslag per kanal upptar en plats. Om samma tidsinställning används olika dagar så upptar den bara en plats.

Ex. Kanal 1 PÅ kl.0630 måndag = 1 plats
Kanal 1 PÅ kl.0700 måndag till och med fredag = 1 plats.

Programmeringsexempel

1. Välj **PROG** genom att trycka på "Menu"-knappen.
2. Tryck på "OK"-knappen.
3. Välj **NEW** genom att trycka på "OK"-knappen.
- 4* Välj kanal **C1** eller **C2** genom att trycka "+" eller "-". Bekräfta med "OK".
5. Välj **ON/OFF** (PÅ/AV) genom att trycka "+" eller "-". Bekräfta med "OK".
6. Ställ in timmar med "+" eller "-" knapparna. Bekräfta med "OK".
7. Ställ in minuter med "+" eller "-" knapparna. Bekräfta med "OK".

För att endast spara en veckodag

1. Välj veckodag genom att trycka "+" eller "-". Bekräfta med "OK".
2. Välj **STORE**-läge genom att trycka "+". Bekräfta med "OK".

Kopiering till andra veckodagar

1. Välj **COPY**-läge genom att trycka "+" eller "-". Bekräfta med "OK".
2. Välj veckodag genom att trycka "+" eller "-". Bekräfta med "OK".
3. För att utelämna en veckodag, hoppa över den genom att trycka på "+"-knappen.
4. Välj **STORE**-läge och tryck "OK" för att spara.





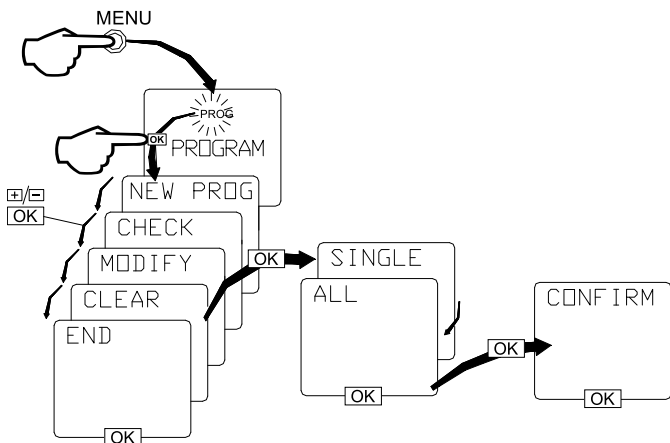





*Gäller endast 2-kanals (Art. nr. 13 396 04)

BORTTAGNING AV INSTÄLLNINGAR



MANUELL ÖVERSTYRNING ON/OFF

Endast via **Auto**-menyn

	Kanal 1  	Kanal 2*  
Tryck och håll ned de två knapparna under c:a 1 sekund	Manuell överstyrning: Tryck på knapparna samtidigt. Kanal C1 växlar mellan PÅ och AV. Symbolen  visas. Manuell överstyrning avbryts när nästa programpunkt aktiveras.	Manuell överstyrning: Tryck på knapparna samtidigt. Kanal C2 växlar mellan PÅ och AV. Symbolen  visas. Manuell överstyrning avbryts när nästa programpunkt aktiveras.
Tryck och håll ned de två knapparna under c:a 2 sekunder	Permanent ON  ● OFF  ●	Permanent ON  ● OFF  ●

Inaktivering av manuell överstyrning:
 Tryck kort på knapparna som visas ovan.

*Gäller endast 2-kanals
 (Art. nr. 13 396 04)

PERMANENT AV/PÅ, SLUMPMÄSSIGT ELLER SEMESTERPROGRAM

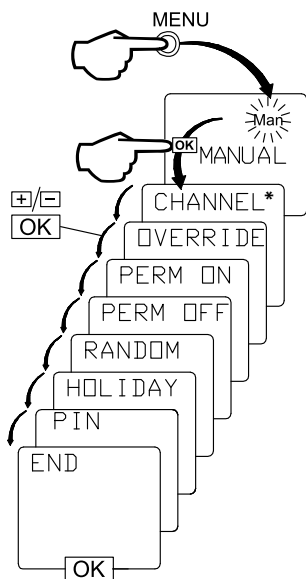

Slumpmässigt program:

Detta program sätter slumpmässiga till- och frånslag mellan två förinställda tider. Till- och frånslagen varierar mellan c:a 10 min till 120 min. Det slumpmässiga programmet börjar alltid i frånläge.

Symbolen  blinkar när det slumpmässiga programmet är aktivt.

Börja med att läsa informationen i displayen

Gå till **Man**-menyn, välj funktionen: manuell, permanent, slumpmässigt eller semesterprogram, genom att trycka på "+" eller "-" knappen.

Bekräfta ditt val genom att trycka på "OK" knappen.

För att avbryta en funktion:

Välj funktionen Clear.

Spara ditt val genom att trycka "OK".

*Gäller endast 2-kanals (Art. nr. 13 396 04)

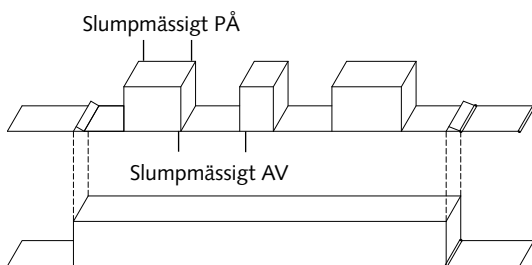

Exempel:

Slumpmässig start
19:30 PÅ

Exempel:

Slumpmässig stopp
6:00 AV

Semesterprogram:

Den här funktionen gör så att kopplingsuret **inte** slår på den anslutna apparaten mellan de inställda start och stopp-tiderna. Semesterprogrammets **start och stopp-tider** inträffar alltid vid **midnatt** på den dag då den är inställd.

Om semesterprogrammet är aktivt, kommer motsvarande kanal- och semestersymbol  att blinka i menyn.

PULSPROGRAM

Upp till 44 pulsprogrampunkter kan programmeras.

Pulsprogrampunkter kan kombineras med övriga till- och frånslag eller användas fristående.

Exempel:

Tillslag 07:00

Frånslag 16:30

Pulsfrånslag 09:00, 11:00, 13:00, 15:00 under 59 sekunder

Pulstillslag 17:30, 19:30, 21:00 under 10 sekunder

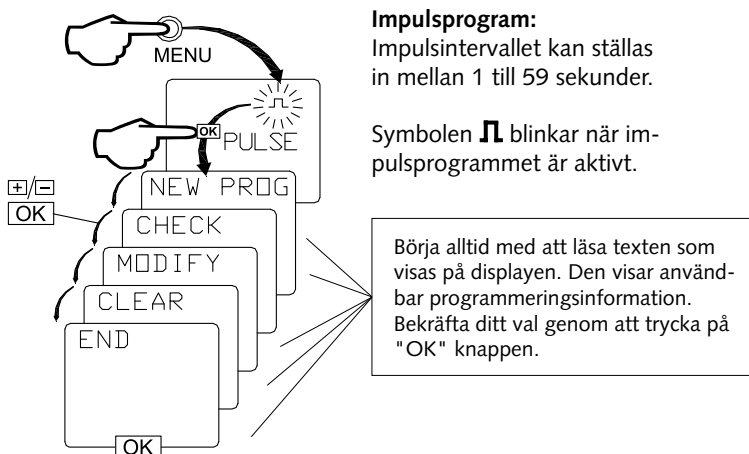

CYKELPROGRAM

Upp till 18 cykelprogrampunkter kan programmeras.

Endast kanal 1 går att använda vid cykelprogram.

Puls- och pauslängden ställs in med separata tider med max. 99 minuter och 59 sekunder. Cykelprogram startar alltid med sluten kontakt (ON).

Symbolen  blinkar när cykelprogrammet är aktivt.

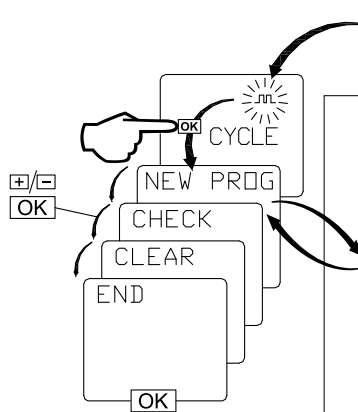
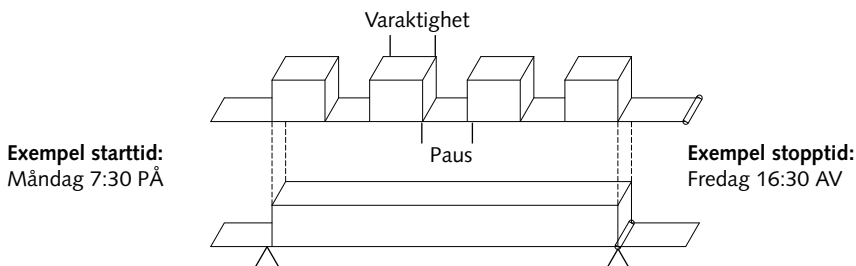

The navigation diagram shows a hand pointing to the 'MENU' button. Below it, a stack of menu options is shown: 'CYCLE' (with a square wave icon), 'NEW PROG', 'CHECK', 'CLEAR', and 'END'. An 'OK' button is shown at the bottom of the stack. Arrows indicate the flow from 'MENU' to 'CYCLE', and from 'CYCLE' to the other options.

Tryck på "Menu" tills **CYCLE** visas i displayen och tryck "OK".

Välj **NEW PROG** för ny programpunkt
CHECK för att kontrollera ev. tidigare programpunkter
CLEAR för att radera en eller flera programpunkter
END för att avsluta
Bekräfta med "OK".

Nytt cykelprogram **NEW PROG**.
Ange timme för **starttid** och bekräfta med "OK".
Ange minut för **starttid** och bekräfta med "OK".
Ange dag för **starttid** och bekräfta med "OK".
Ange **puls**längdens minuter och tryck "OK".
Ange **puls**längdens sekunder och tryck "OK".
Ange **paus**längdens minuter och tryck "OK".
Ange **paus**längdens sekunder och tryck "OK".
Ange timme för **sluttid** och bekräfta med "OK".
Ange minut för **sluttid** och bekräfta med "OK".
Ange dag för **sluttid** och bekräfta med "OK".
När **NEW PROG** visas, gå till **END** med pilarna och tryck "OK" för att avsluta.

INSTÄLLNING/ÄNDRING AV DATUM FÖR SOMMARTID

Automatisk sommar-/vintertid

Kopplingsuret är förprogrammerat med den europeiska sommartiden som infaller mellan sista söndagen i mars till den sista söndagen i oktober. Tidpunkten är alltid 02.00.

Ändringar görs genom att gå in i menyn för tidinställningar ☹ och gå igenom alla datum och tidsinställningar tills man kommer till "SUM/WIN" och trycker "OK".
Följ instruktionerna på displayen.

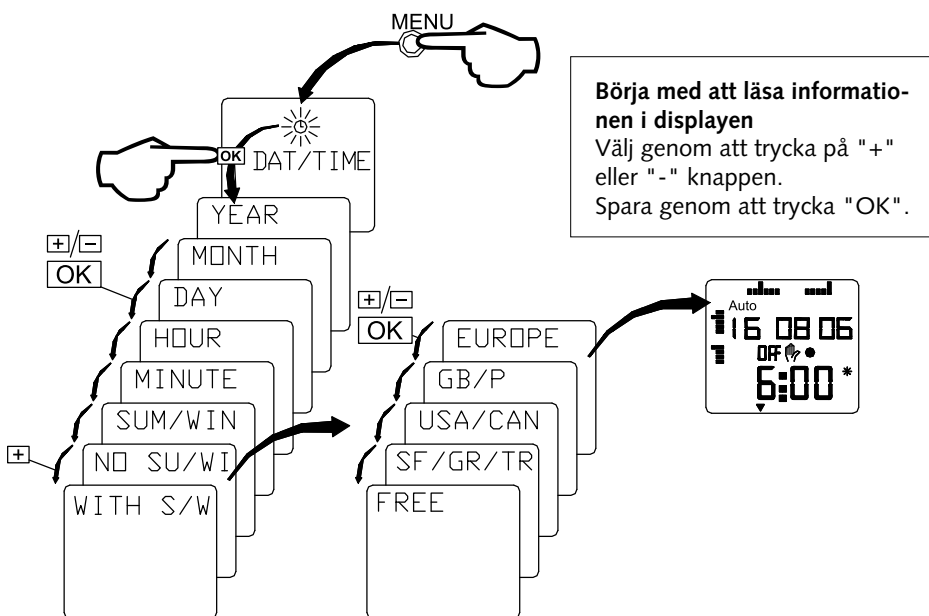

ÅTERSTÄLLNING AV URET (RESET)

Raderar datum, språkval och eventuella manuella överstyrningar.

En återställning raderar INTE programmeringen av urets till- och frånslag.

För att radera dessa se "Borttagning av inställningar".

Tryck på "Res"-knappen med ett spetsigt föremål under c:a 1 sekund.

Se vidare på "Första idrifttagning".

TEKNISKA SPECIFIKATIONER

Art. nr.	13 396 03	13 396 04
Antal kanaler:	1 kanal	2 kanaler
Märkspänning:	230-240V~, +6%-10%	
Frekvens:	50-60Hz	
Egenförbrukning:	Max. 7,5 VA	
Kontakt:	Potentialfri	
Brytförmåga/kanal:	16A, 250V~, $\cos\phi=1$; 10A, 250V~, $\cos\phi=0,6$ Min. 100mA 24V AC/DC	
Belastning vid glödljus:	2300W	
Belastning vid halogenljus:	2300W	
Tidsbas:	Quartz	
Gångnoggrannhet:	< ± 1 sek/dygn vid 20°C	
Minnesplatser	44 st	
Kortaste kopplingstid:	1 minut	
Display:	LCD display med textrad	
Gångreserv:	C:a 4 år (temp. 20°C) med litium batteri	
Tolerbar omgivningstemp:	-10°C...+50°C	
Kapslingsklass:	IP20	
Standarder:	EN60730 / EN60730-2-7	
Vikt:	Cirka 170 g	

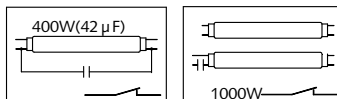
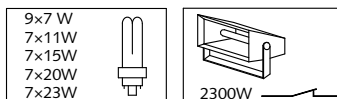
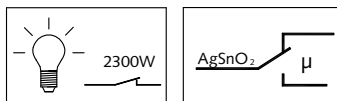

DIMENSIONER

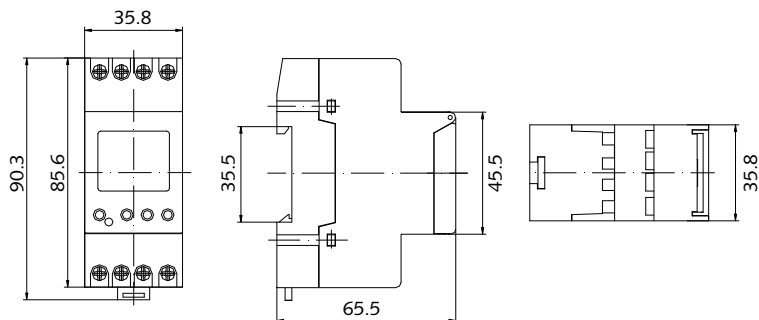

TURVALLISUUSOHJEET

Ainoastaan valtuutettu sähköasentaja saa kytkeä ja asentaa kellokytkimen. Laitteelle myönnetty takuu raukeaa, mikäli sitä jollain tavoin muunnellaan.

ETUPANEELIN KUVAUS

0-24

Näyttää päivittäiset päälle- ja poiskytkennät vaihdellen C1 tai C2.





Kanava-asetukset

C1 tai C2 näytöllä vaihdellen* **PÄÄLLE/POIS**

*Vain 2-kanavaisella (Tuote nr. 13 396 04)

Kaksi pistettä vilkkuu kun kellossa on verkkojännite, varakäynnissä kolme valopistettä.

Erityistoimintojen ilmaiseminen:

-  Väliaikainen käsin ohjaus
-  Pysyvä päälle/pois
-  Random-ohjelmointi käytössä
-  Lomaohjelmointi käytössä

Päiväys

Vrk-Kk-Vuosi

Näytössä vain jos kesä-/talviajan vaihto on käytössä

-  Kesäaika
-  Talviaika

Vallitseva viikonpäivä

1=Maanantai, 2=Tiistai,...

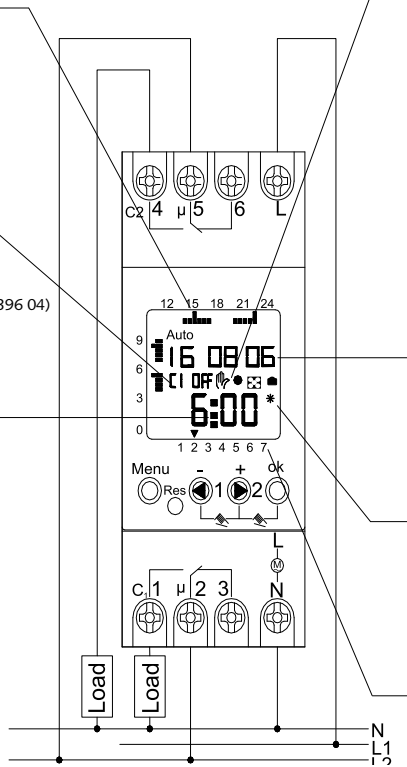

2-kanavainen (Tuote nro. 13 396 04)

Liitännät 4-6 eivät koske 1-kanavaista (Tuote nro. 13 396 03)

PERUSSÄÄDÖT

Kytkekello on tehtaalla säädetty nk. lepotilaan.

Energiaa säästämiseksi palautuu kellokytkin aina lepotilaan noin 10 min. kuluttua.

Ohjelmointi voidaan suorittaa ennen asentamista ja kytkemistä.

Paina "Menu"-painiketta kellon aktivoimiseksi.

Ensimmäinen käyttöönotto

Valitse kieli oikealla/vasemmalla nuolella ja paina OK.

Määritä vuosi, kuukausi, päivä, tunnit ja minuutit nuolella oikealle/vasemmalle ja paina OK joka valinnan jälkeen.

Nyt kello on valmis ohjelmoitavaksi.

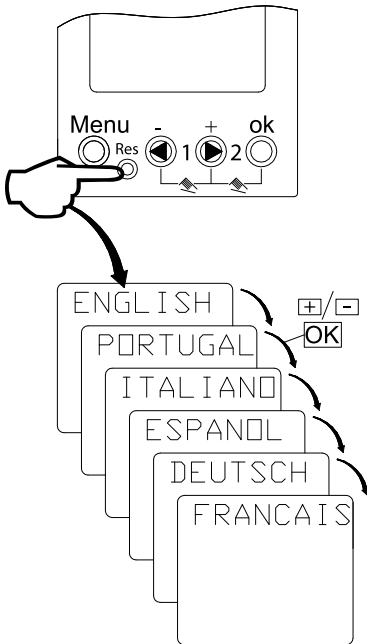

YLEISKATSAUS OHJELMOINTIIN

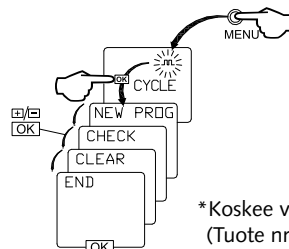
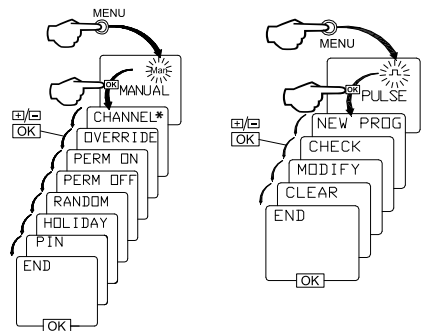
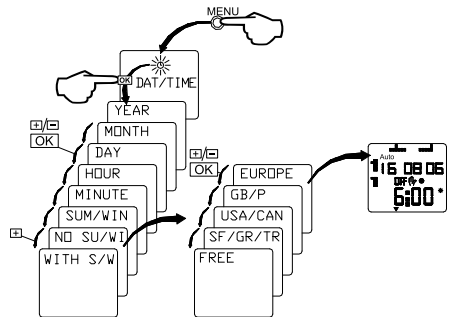
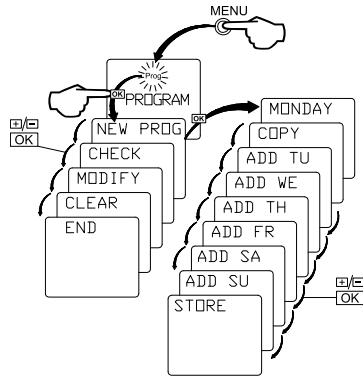

* Koskee vain 2-kanavaista (Tuote nro. 13 396 04)

PÄÄLLE- JA POISKYTKENTÖJEN OHJELMOINTI

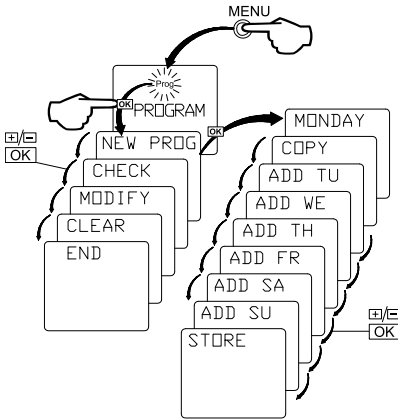

Muistipaikat

Käytettävissä on 44 muistipaikkaa. Jokainen päälle- tai poiskytkentä vie yhden muistitilan. Jos joku ajastus on käytössä useampana päivänä, vie se vain yhden muistipaikan.

Esim. Kanava 1 PÄÄLLÄ klo. 06.30
Maanantaina = 1 muistipaikka
Kanava 1 PÄÄLLÄ klo. 07.00
Maanantaista Perjantaihin =
1 muistipaikka.

Ohjelmointi esimerkki

1. Valitse **PROG** painamalla "Menu"-painiketta.
2. Paina "OK"-painiketta.
3. Valitse **NEW** painamalla "OK"-painiketta.
- 4* Valitse kanava **C1** tai **C2** painamalla "+" tai "-". Paina "OK" vahvistaaksesi.
5. Valitse **ON/OFF** painamalla "+" tai "-". Vahvista painamalla "OK".
6. Aseta tunnit painamalla "+" tai "-". Paina "OK" vahvistaaksesi.
7. Aseta minuutit painamalla "+" tai "-". Paina "OK" vahvistaaksesi.

Ainoastaan yhden viikonpäivän valinta

1. Valitse viikonpäivä painamalla "+" tai "-". Vahvista painamalla "OK".
2. Valitse **STORE** painamalla "+" tai "-". Vahvista painamalla "OK".

Kopiointi muihin viikonpäiviin

1. Valitse **COPY** painamalla "+" tai "-". Paina "OK" vahvistaaksesi.
2. Valitse viikonpäivä painamalla "+" tai "-". Paina "OK" vahvistaaksesi.
3. Jättääksesi pois jonkin viikonpäivän, jätä se väliin painamalla "+".
4. Valitse **STORE**-tila ja paina "OK" tallentaaksesi.





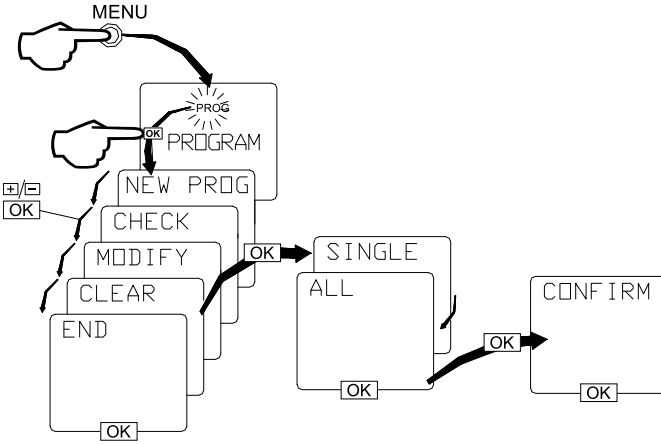





*Koskee vain 2-kanavaista (Tuote nro.13 396 04)

OHJELMOINTIEN POISTAMINEN



PÄÄLLE/POIS SÄÄTÄMINEN KÄSIN

Ainoastaan **Auto**-menun kautta

	Kanava 1  	Kanava 2*  
Paina näitä kahta painiketta ja pidä alas painettuna noin 1 sekunnin ajan.	Säätäminen käsin: Paina painikkeita yhtä aikaa. Kanava C1 vaihtelee PÄÄLLÄ ja POIS välillä. Näytössä symboli  . Käsiasäätö keskeytyy, kun seuraava ohjelmointi aktivoituu.	Säätäminen käsin: Paina painikkeita yhtä aikaa. Kanava C2 vaihtelee PÄÄLLÄ ja POIS välillä. Näytössä symboli  . Käsiasäätö keskeytyy, kun seuraava ohjelmointi aktivoituu.
Paina näitä kahta painiketta ja pidä alas painettuna noin 2 sekunnin ajan.	Pysyvä ON  ● OFF  ●	Pysyvä ON  ● OFF  ●

Käsiasäädön ottaminen pois käytöstä:
 Paina lyhyesti yllä näytettyjä painikkeita.

*Koskee vain 2-kanavaista
 (Tuote nro. 13 396 04).

PYSYVÄ PÄÄLLÄ/POIS, SATUNNAIS- TAI LOMAOHJELMAT

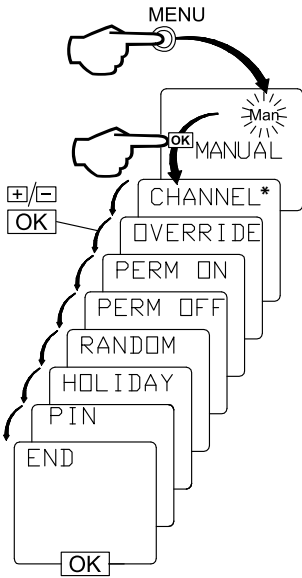

Satunnainen ohjelmointi:

Tämä ohjelmointi säättää satunnaisesti päälle ja pois kahden ennalta säädetyn ohjelman välillä. Päälle- ja poiskytkennät vaihtelevat noin. 10 minuutin ja 120 minuutin väleillä. Satunnaisohjelma alkaa aina poispäältä-tilasta.

Symboli  vilkkuu kun satunnaisohjelma on aktivoituna.

Aloita lukemalla tiedot näytöllä

Mene Man-tilaan, valitse toiminto: käsi, pysyvä, satunnainen tai loma, painamalla "+" tai "-" painiketta. Vahvista valintasi painamalla "OK".

Toiminnon keskeyttäminen:

Valitse Clear-toiminto.

Tallenna valintasi painamalla "OK".

*Koskee vain 2-kanavaista (Tuote nro. 13 396 04)

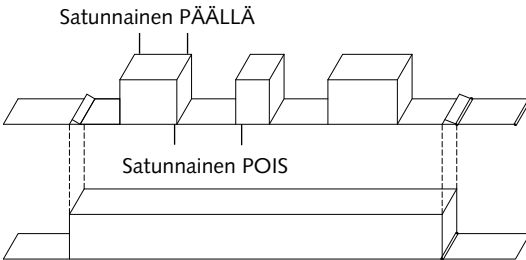

Esimerkki:

Satunnainen käynnistys
19:30 PÄÄLLÄ

Esimerkki:

Satunnainen sammutus
6:00 POIS

Lomaohjelmointi:

Tämä ohjelmointi aikaansaa sen että kytinkello ei käynnistä liitettyjä laitteita säädettyinä aikoina. Lomaohjelmoinnin alku- ja lopetusajankohta on aina säädetyn päivän keskiyöllä. Kun lomaohjelmointi on käytössä, vilkkuu näytöllä vastaava kanava- ja lomasymboli .

IMPULSSIOHJELMOINTI

Ohjelmoitavissa on 44 impulssiohjelmaa.

Ohjelmoiteja voidaan täydentää vapaasti muilla päälle- ja poiskytkennöillä.

Esimerkki:

Päällekytkentä	07:00
Poiskytkentä	16:30
Impulssi poiskytkentä	09:00, 11:00, 13:00, 15:00 59 sekunnin ajan
Impulssi päällekytkentä	17:30, 19:30, 21:00 10 sekunnin ajan

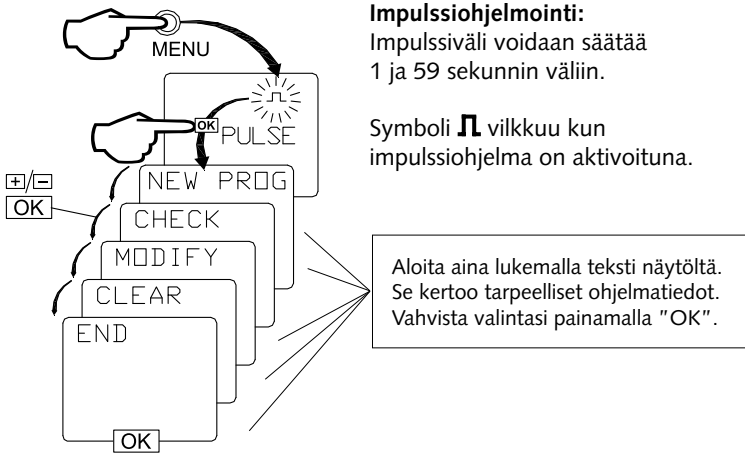

JAKSO-OHJELMOINTI

Ohjelmoitavissa on 18 jakso-ohjelmaa.

Ainoastaan kanavaa 1 voidaan käyttää jakso-ohjelmassa.

Impulssi- ja taukoaikojen pituudet säädetään eri ajoiksi max. 99 min. 59 sekunniksi.

Jakso-ohjelma käynnistyy aina kiinni-tilassa (ON).

Symboli  vilkkuu kun jakso-ohjelma on käytössä.

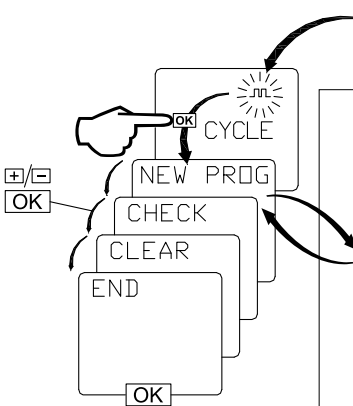
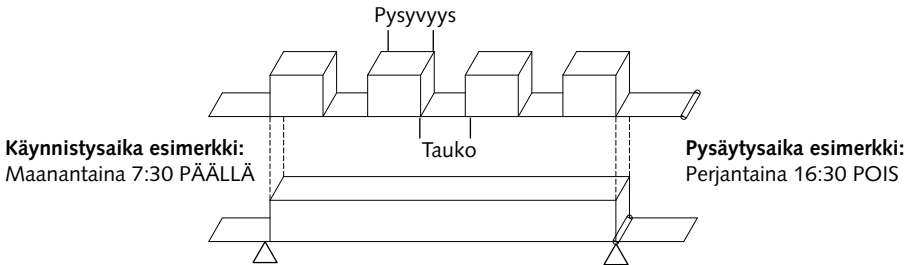

The diagram shows a hand pointing to the 'MENU' button on a remote control. The screen displays a menu with the following options: 'CYCLE' (with a square wave symbol), 'NEW PROG', 'CHECK', 'CLEAR', and 'END'. An 'OK' button is shown at the bottom of the screen. Arrows indicate the sequence of selections: MENU, then CYCLE, then OK, then NEW PROG, then OK, then CHECK, then OK, then CLEAR, then OK, then END, then OK.

Paina "Menu" kunnes näytöllä näkyy **CYCLE** ja paina "OK".

Valitse **NEW PROGRAM** uutta ohjelmakohtaa varten
CHECK tarkistaaksesi esim. aiemmat ohjelmakohdat
CLEAR muuttaaksesi yhden tai useamman ohjelmakohdan
END lopettaaksesi

Vahvista painamalla "OK".

Uusi jakso-ohjelma **NEW PROG.**

Valitse käynnistysaika tunti ja vahvista painamalla "OK".
Valitse käynnistysaika minuutit ja vahvista painamalla "OK".
Valitse käynnistysaika päivä ja vahvista painamalla "OK".
Valitse jaksoajan minuutit ja paina "OK".
Valitse jaksoajan sekunnit ja paina "OK".
Valitse jaksoajan minuutit ja paina "OK".
Valitse tauon minuutit ja paina "OK".
Valitse tauon sekunnit ja paina "OK".
Valitse päättymisaika tunnit ja vahvista painamalla "OK".
Valitse päättymisaika minuutit ja vahvista painamalla "OK".
Valitse päättymisaika päivä ja vahvista painamalla "OK".

Kun **NEW PROG** näkyy, mene nuolilla kohtaan **END** ja lopeta painamalla "OK".

KESÄ-AJAN PÄIVÄYSTEN SÄÄTÖ/MUUTTAMINEN

Automaattinen kesä/talviaika

Kellokytkin on esiohjelmoitu eurooppalaiseen kesä-aikaan joka vallitsee maaliskuun viimeisen sunnuntain ja lokakuun viimeisen sunnuntain välisen ajan. Kellonaikana on aina 02.00.

Muutokset tehdään menemällä menussa ajan asetuksiin ☺ ja käymällä läpi kaikki päiväykset ja ajan asetukset kunnes päästään kohtaan "SUM/WIN", jolloin painetaan "OK".

Seuraa näytön ohjeita.

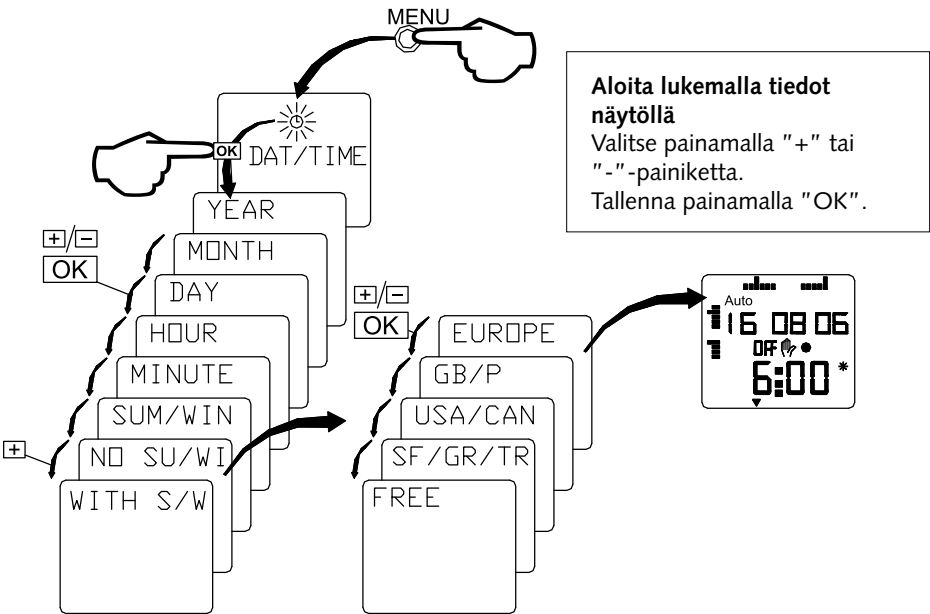

KELLON PALAUTUSASETUKSET (RESET)

Muuttaa päiväystä, kielivalintaa ja mahdollisia muita käsohjauksia. Palautus EI muunna kellokytkimen päälle- ja poiskytkentäaikoja. Muuttaaksesi näitä katso kohtaa "Asetusten poistaminen".

Paina "Res"-painiketta terävällä esineellä noin 1 sekunnin ajan. Katso kohtaa "Ensimmäinen käyttöönotto".

PIN-KOODI

Laitte voidaan lukita (asiattoman käytön estämiseksi) 4-numeroisen koodin avulla. Valitse **Manual**-menu painamalla "+" tai "-"-painiketta. Vahvista "OK"-painikkeella.

PIN-koodin käyttö

Valitse **WITH PIN** "+" tai "-"-painikkeella.

Vahvista "OK"-painikkeella. Valitse haluamasi 4-numeroinen PIN-koodi.

Valitse ensimmäinen numero "+" tai "-"-painikkeella.

Vahvista numero painamalla "OK".

Valitse seuraavat numerot samalla tavalla "+" tai "-"-painikkeilla.

Vahvista jokainen numero "OK"-painikkeella.

Laitte lukittuu 60 sekunnin kuluttua viimeisestä painonapin painamisesta ja voidaan ottaa käyttöön vain avaamalla oikealla PIN-koodilla.

Käyttäminen ilman PIN-koodia

Valitse **NO PIN** "+" tai "-"-painikkeilla.

Vahvista "OK"-painikkeella.

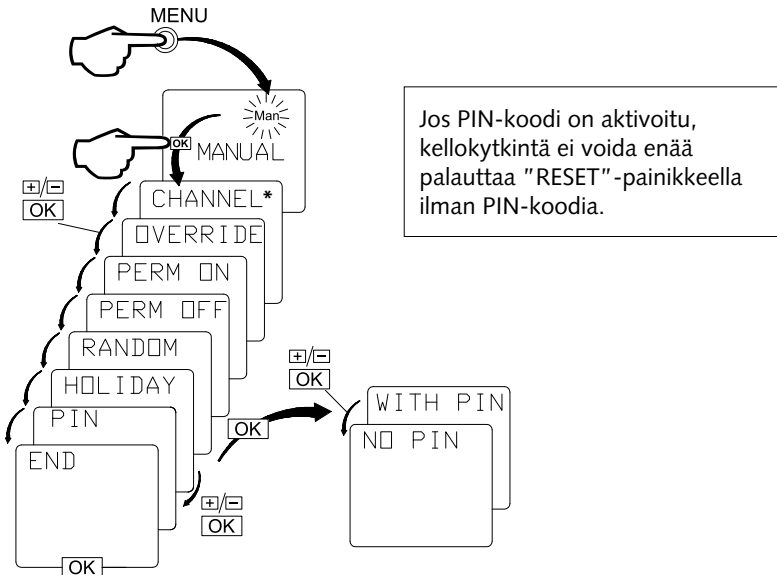

*Koskee vain 2-kanavaista (Tuote nro. 13 396 04)

TEKNISET TIEDOT

Tuote nro.	13 396 03	13 396 04
Kanavia:	1 kanava	2 kanavaa
Nimellisjännite:	230-240V~, +6%-10%	
Taajuus:	50-60Hz	
Oma kulutus:	Max. 7,5 VA	
Kontakti:	Potentialilivapaa	
Katkaisukyky/kanava:	16A, 250V~, $\cos\phi=1$; 10A, 250V~, $\cos\phi=0,6$ Min. 100mA 24V AC/DC	
Kuormitus, hehkulamppu:	2300W	
Kuormitus, halogeenilamppu:	2300W	
Kojeisto:	Kvartsi	
Käyntitarkkuus:	< ± 1 sek/vrk kun 20°C	
Muistipaikkoja:	44 kpl	
Lyhin kytkentä:	1 minuutti	
Näyttö:	LCD näyttö tekstirivillä	
Varakäynti:	Noin 4 vuotta (20°C) litium paristolla	
Käyttölämpötila:	-10°C...+50°C	
Kotelointiluokka:	IP20	
Standardit:	EN60730 / EN60730-2-7	
Paino:	Noin 170 g	

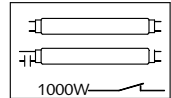
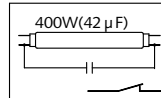
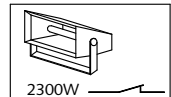
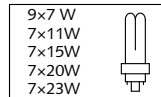
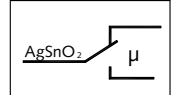

MITAT

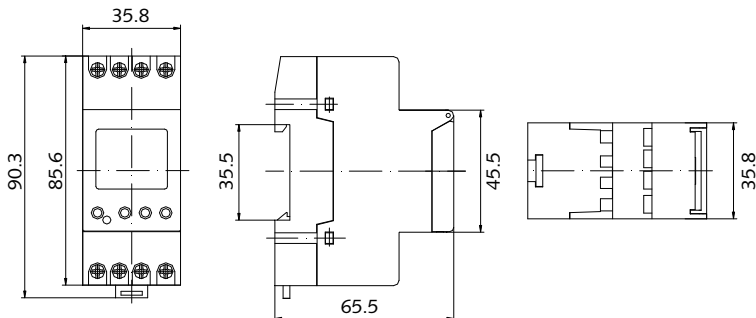

SAFETY INFORMATION

The connection and installation of electrical must be performed by a skilled electrician only. Any intervention into or modifications to the appliance shall lead to the lapse of all warranty rights.

DESCRIPTION OF FRONT PANEL

0-24

Overview per day of the programmed switching times C1 or C2





Channel statuses
C1 or C2 are displayed alternately* **ON/OFF**

*Applies only for 2 channel (Art.no 13 396 04)

Service voltage ok:
Two flashing dots



Power reserve mode:
Three flashing dots

Display of special function:

-  Manual preselection
-  Permanent ON/OFF
-  Random programme active
-  Holiday programme active

Date
DD-MM-YY

Displayed only when summer/winter time changeover is activated

-  Summer time
-  Winter time

Current days of the week
1=Monday, 2=Tuesday,...

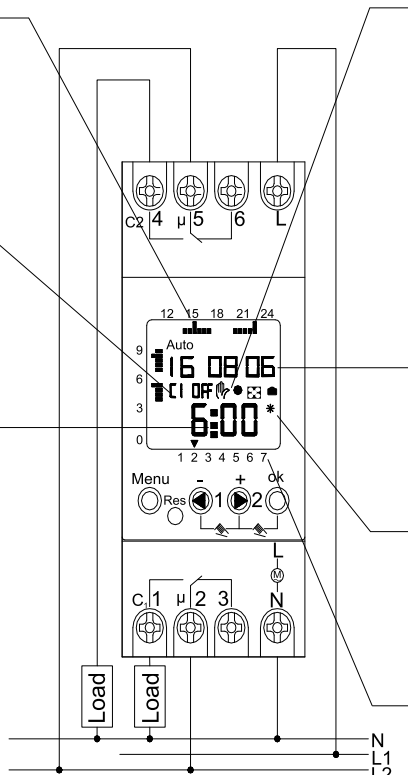

2 channel (Art.no 13 396 04)

Connections 4-6 does not apply for 1 channel (Art.no 13 396 03)

FIRST CONTACT

The timer is delivered in so-called sleep mode.

To increase the power reserve, the switch changes to the sleep mode after approx. 10 minutes.

Setting the timer is possible before mounting and connection to the mains voltage. Briefly press the "Menu" key to activate the timer.

Basic Settings

Select language with the right and left arrow and press "OK" to confirm.

Set the year, month, day, and minute with the arrows and press "OK" after each selection.

The timer is now ready for programming.

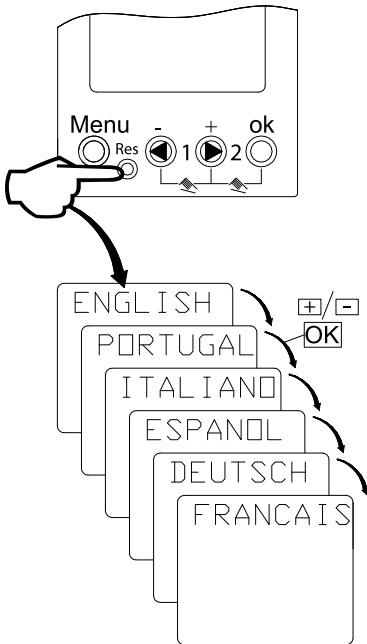

PROGRAMME OVERVIEW

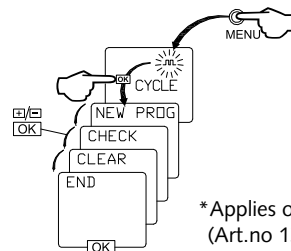
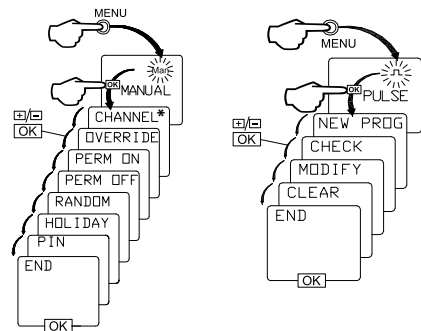
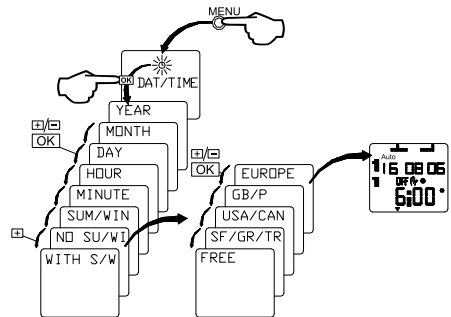
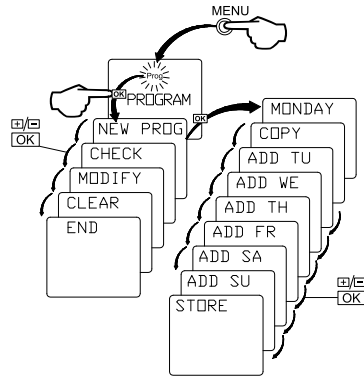

* Applies only for 2 channel (Art.no 13 396 04)

PROGRAMMING THE SWITCHING TIMES

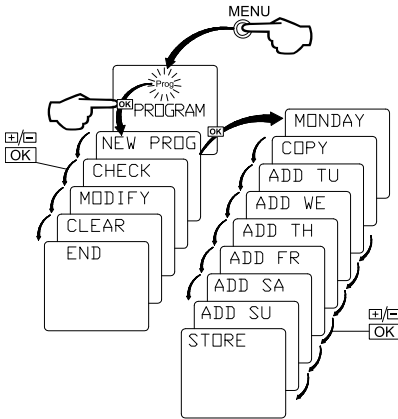

Memory Locations

There is a total of 44 memory locations available. Each switching time per channel occupies one memory location. If the same time setting is used for several days, they only occupy one location.

E.g.

Channel 1 ON 06.30 Monday

= 1 location

Channel 1 ON 07.00 Monday to Friday

= 1 location

Programming example

1. Select **PROG** by pressing the "Menu" key.
2. Press the "OK" key.
3. Select **NEW** by pressing the "OK" key.
- 4* Select channel **C1** or **C2** by pressing "+" or "-". Press the "OK" key to confirm.
5. Select **ON/OFF** by pressing "+" or "-". Press the "OK" key to confirm.
6. Set the hours by pressing the "+" or "-" key. Press the "OK" key to confirm.
7. Set the minutes by pressing the "+" or "-" key. Press the "OK" key to confirm.

To store one day of the week only

1. Select weekday by pressing "+" or "-". Press the "OK" key to confirm.
2. Select **STORE** by pressing "+" or "-". Press the "OK" key to confirm.

To copy to other days of the week

1. Select **COPY** by pressing "+" or "-". Press the "OK" key to confirm.
2. Select weekday by pressing "+" or "-". Press the "OK" key to confirm.
3. To leave out a day of the week, skip by pressing the "+" key.
4. Finally select **STORE** by pressing "OK".





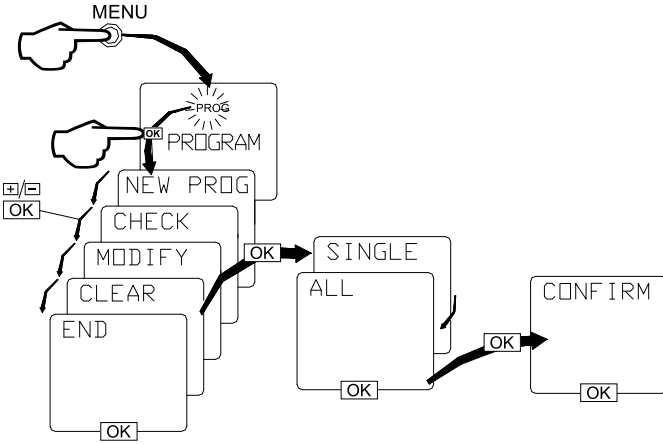





*Applies only for 2 channel (Art.no 13 396 04)

INDIVIDUAL DELETIONS



OVERRIDE PERMANENT ON OR OFF

Via the automatic menu **Auto** only

	Channel 1  	Channel 2*  
Press the two keys for approx. 1 sec.	Manual preselection: Press keys simultaneously. Channel C1 switches alternately between ON or OFF. Symbol  appears. Manual preselection is corrected again by the stored programme.	Manual preselection: Press keys simultaneously. Channel C2 switches alternately between ON or OFF. Symbol  appears. Manual preselection is corrected again by the stored programme.
Press the two keys for approx. 2 sec.	Permanent ON  ● OFF  ●	Permanent ON  ● OFF  ●

*Applies only for 2 channel
(Art.no 13 396 04)

Cancellation of manual preselection/permanent switching:
 Briefly press the keys shown above.

PERMANENT ON OR OFF, RANDOM OR HOLIDAY PROGRAMME

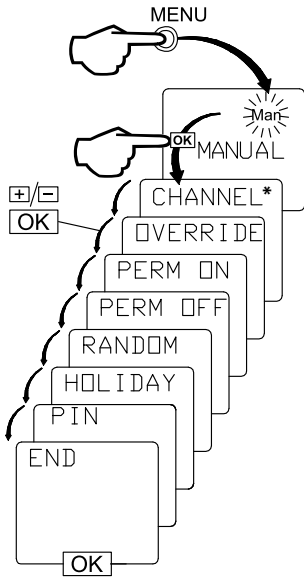

Effect of the random programme:

The random programme causes the timer to switch between programmed pairs of switches (ON and OFF). The random on and off times range between approx. 10 mins. and 120 mins. The random time always begins with OFF.

Symbol  flashes when the random programme is effective.

Read the text display first of all

In the menu **Man**, choose the function; manual, permanent, random or holiday programme by pressing the "+" or "-" key.

Confirm your selection by pressing the "OK" key.

To cancel a function:

Select the function Clear.

Store your selection by pressing "OK".

*Applies only for 2 channel (Art.no 13 396 04)

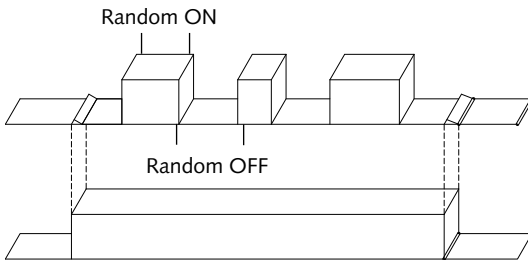

Example:

Random start
19.30 h ON

Example:

Random finish
6.00 h OFF

Effect of the holiday programme:

The holiday programme has the effect that the timer does **not** switch on the connected consumer unit between the programmed start and finish.

Start and finish of the programme is always **midnight** on the day it is programmed.

If the holiday programme is active, the corresponding channel and holiday symbol  are displayed flashing on menu.

PULSE PROGRAMME

Up to 44 pulse memory locations can be preset.

The pulse times can be used in combination with the other switching times or on their own.

Example:

ON	07.00
OFF	16.30
Pulse OFF	09.00, 11.00, 13.00, 15.00 during 59 seconds
Pulse ON	17.30, 19.30, 21.00 during 10 seconds

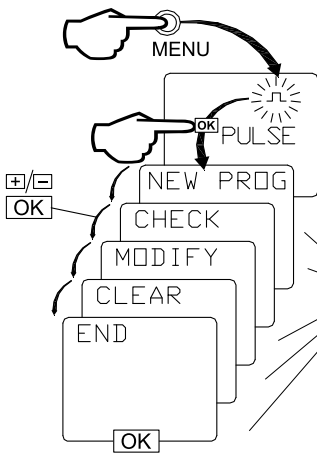

Effect of the pulse programme:

The pulse time can be set within the range 1 to 59 seconds.

Symbol  flashes as long as the pulse programme is active.

Always read the text display first of all. You will be provided with programming help. Confirm your selection by pressing the "OK" key.

CYCLE PROGRAMME

The max. number of programmes with cycle function is 18.

Only channel 1 can be used with cycle function.

The pulse and pause duration can be set with different time settings with max. 99 minutes and 59 seconds. The cycle programme always begins with a switch on.

The symbol  flashes when the cycle programme is active.

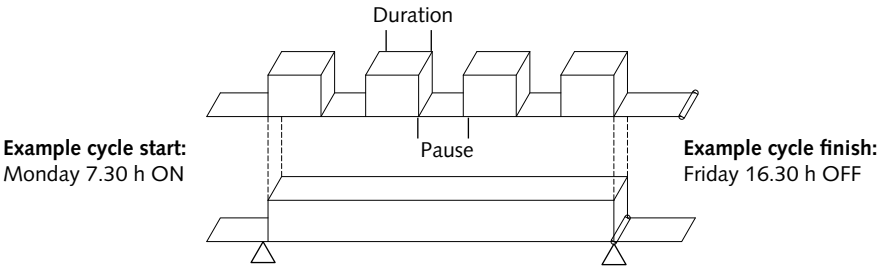

Example cycle start:
Monday 7.30 h ON

Example cycle finish:
Friday 16.30 h OFF

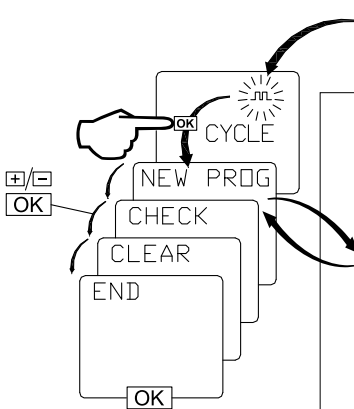

The diagram shows a hand pressing the 'MENU' key on a remote control. A sequence of menu screens is shown: 'CYCLE' (with a flashing square wave symbol), 'NEW PROG', 'CHECK', 'CLEAR', and 'END'. Arrows indicate the flow between these screens, and 'OK' buttons are shown on the 'NEW PROG', 'CHECK', 'CLEAR', and 'END' screens.

Press the "Menu" key until **CYCLE** is displayed and press the "OK" key to confirm.

Select **NEW PROG** for new programme
CHECK to check any previous programmes
CLEAR to delete any programmes
END to finish
Confirm by pressing "OK".

New cycle programme **NEW PROG**.
Set the hour for cycle **start** and press "OK".
Set the minute for cycle **start** and press "OK".
Set the day for cycle **start** and press "OK".
Set the minutes for cycle **duration** and press "OK".
Set the seconds for cycle **duration** and press "OK".
Set the minutes for cycle **pause** and press "OK".
Set the seconds for cycle **pause** and press "OK".
Set the hour for cycle **finish** and press "OK".
Set the minute for cycle **finish** and press "OK".
Set the day for cycle **finish** and press "OK".
When **NEW PROG** is displayed, press the arrows until **END** is displayed and press "OK" to finish.

SETTING/CORRECTING THE DATE FOR SUMMER TIME

Automatic summer/winter time

The timer is pre-programmed with the European summer time which starts at the last Sunday in March and ends at the last Sunday in October. The time is always 02.00.

If you wish to alter the current settings, press "Menu", select DAT/TIME ☹ and go through all the date and time settings until "SUM/WIN" is displayed. Press "OK" to confirm and follow the instructions on the display.

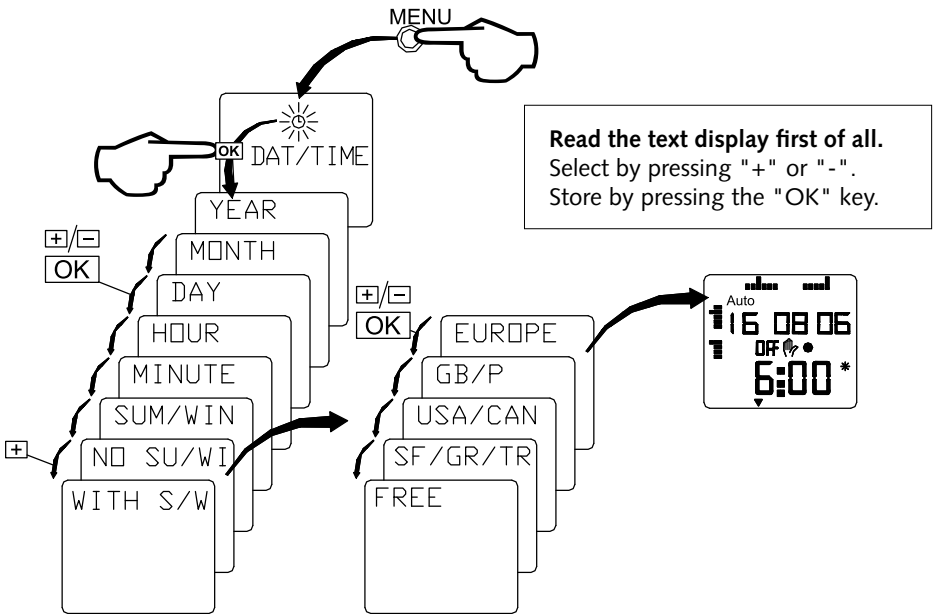

TO RESET THE TIMER

Reset date, language selection and any manual preselection.
When resetting the timer this does NOT delete any switching times.
To delete the switching times, see "Individual Deletions".

Press the "Res" key with a pointed object for about 1 second.
For further instructions see "Basic Settings".

PIN CODE

The device can be locked against unauthorized use with a 4 digit code number.
Select the **Manual** menu using "+" or "-".
Confirm with the "OK" button.

Selection WITH PIN

Select **WITH PIN** using "+" or "-".
Confirm with the "OK" button. Make note of any desired 4 digit number.
Select the first digit of your 4 digit code using "+" or "-".
Confirm the entered digit with "OK".
Select further digits as described using "+" or "-".
Confirm each selected digit with the "OK" button.
The device is locked 60 sec. after the last keystroke and can only be operated after the correct PIN code is entered.

Selection WITHOUT PIN

Select **WITHOUT PIN** using "+" or "-".
Confirm with the "OK" button.

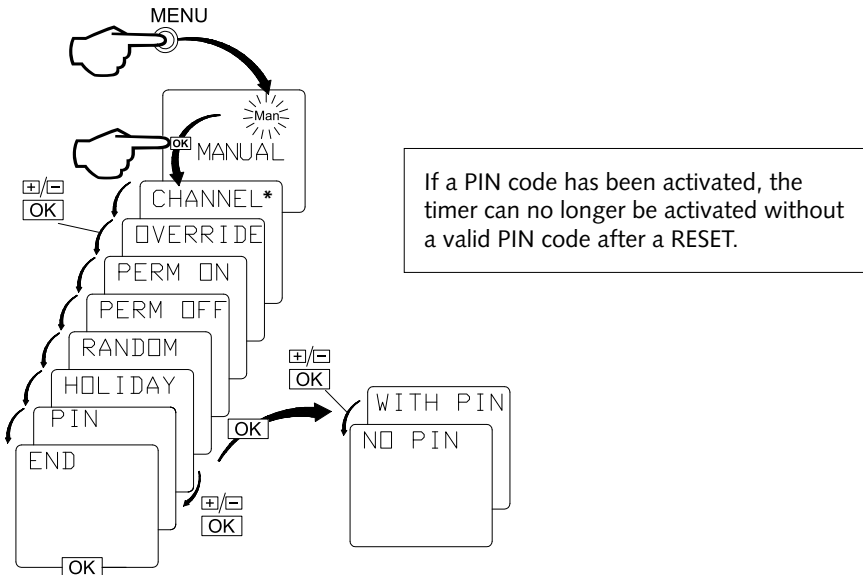

*Applies only for 2 channel (Art.no 13 396 04)

TECHNICAL SPECIFICATIONS

Art.no:	13 396 03	13 396 04
No. of channels:	1 channel	2 channels
Rated voltage:	230-240V~, +6%-10%	
Frequency:	50-60Hz	
Own consumption:	Max. 7.5VA	
Contact:	Zero-potential	
Switching power/channel:	16A, 250V~, $\cos\phi=1$; 10A, 250V~, $\cos\phi=0.6$ Min. 100mA 24V AC/DC	
Incandescent lamp load:	2300W	
Halogen lamp load:	2300W	
Timing basic:	Quartz	
Working precision:	< ± 1 sec./day at 20°C	
No. of memory locations	44	
Shortest switching time:	1 minute	
Display:	LCD display with text line	
Power reserve:	Approx. 4 years (temp. 20°C) with lithium battery	
Permissible ambient temp.:	-10°C...+50°C	
Protection class:	IP20	
Standards:	EN60730 / EN60730-2-7	
Weight:	Approx.170 g	

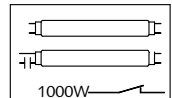
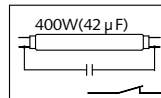
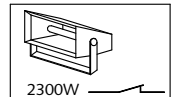
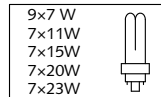
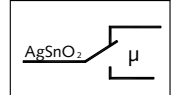
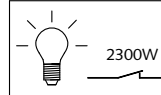

DIMENSIONS

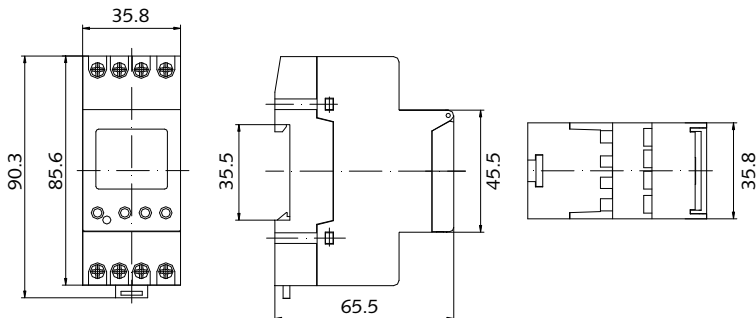

MALMBERGS

Malmbergs Elektriska AB, PO Box 144, SE-692 23 Kumla, SWEDEN

Phone: +46 19 58 77 00 Fax: +46 19 57 11 77 info@malmbergs.com www.malmbergs.com