

"Vandtætte", til ubeskyttet udendørs installation

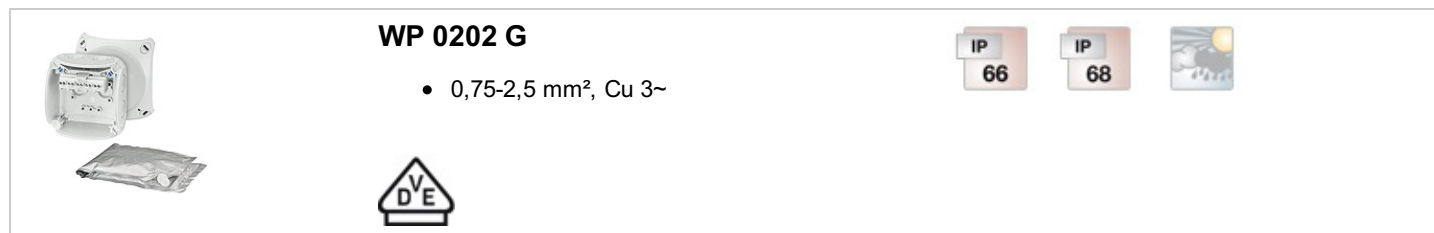

- Med klemmer
- 5-polet klemme, pr. pol 8 x 0,75 mm² f, 6 x 1,5 mm² sol / f, 4 x 2,5 mm² sol / f, 2 x 4 mm² sol / f
- Kabelindføringer via udslagsblanketter, AKM forskruninger bestilles særskilt (se kabelindføringssystemer LES)
- Forgreningsdåser med tætningsgel
- Til montering i jord eller ved fare for dannelse af kondens og indtrængning af væsker
- Kan anvendes til varmekabler/varmetape op til max. 70 °C overfladetemperatur
- Med tætningsgel og blændprop
- I forbindelse med efterinstallation eller kontrol er det let at fjerne tætningsgelen
- Holdbarhed af tætningsgel til behandling ≥ 12 måneder ved en opbevaringstemperatur på 5-50 °C
- Udvendige beslag for vægmontering
- Farve: grå, RAL 7035

Beskyttelsesklasse	IP 68 dypning op til 20 meter, 168 timer
Mærkeisolationsspænding	U _i = 690 V a.c./d.c.
Mærkestrøm	20A
Materiale	PC-GFS (polykarbonat)
Bredde	93 mm
Højde	93 mm
Dybde	62 mm
Vægt	0,597 kg
Tilspændingsmoment klemme	0,5 Nm
I henhold til standard	DIN EN 60670-1 DIN VDE V 0606-22-100

trækning

måltegning

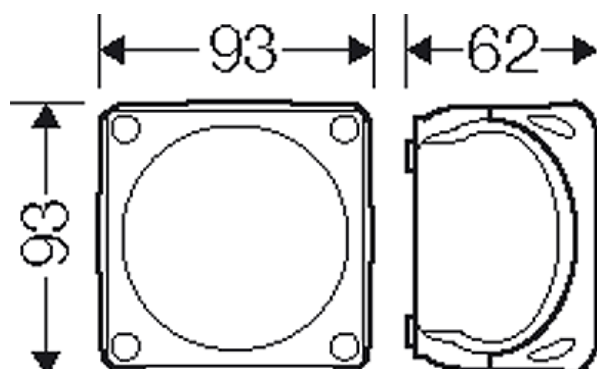

"Vandtætte", til ubeskyttet udendørs installation



WP 0202 G

- 0,75-2,5 mm², Cu 3~



IP
66

IP
68



detaljerede mål

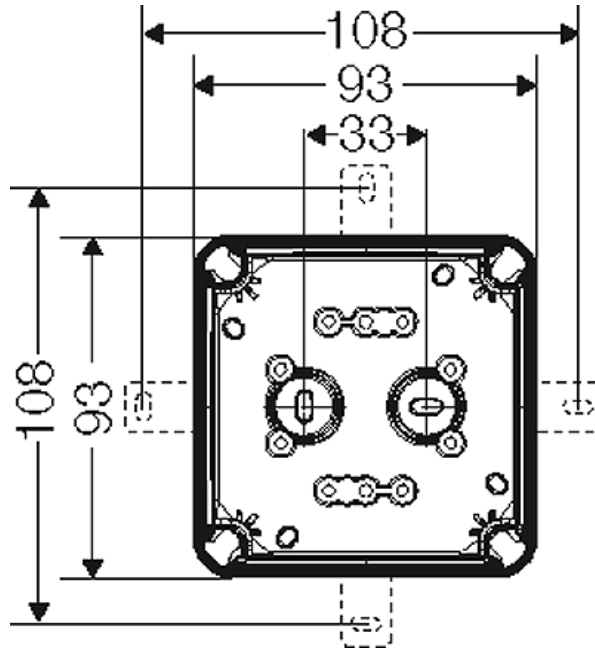



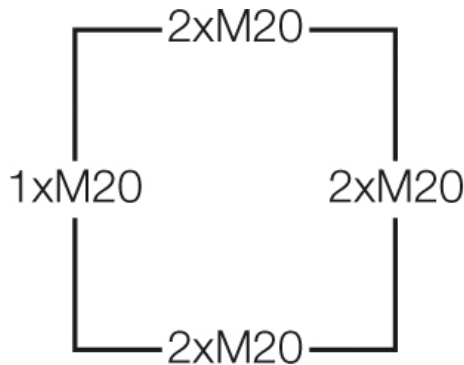

dåsens væg



Drifts- og omgivelsesbetingelser

Anvendelsesområde	Tavlerne er egnede til ubeskyttet udendørs eller i krævende miljøer. Kan anvendes i omgivelser, hvor der kan opstå kondens og trænge vand ind, samt til montering i jorden uden trafikbelastninger iht. DIN VDE V 0606-22-100
Modstandsdygtighed over for lejlighedsvis rengøring	Modstandsdygtig over for sporadisk rengøring (direkte stråle) med højtryksrensere uden tilsatte rengøringsmidler, vandtemperatur: Maks. 80 °C
Omgivelsestemperatur	Middelværdi for 24 timer + 55 °C Maksimumsværdi + 70 °C Minimumsværdi - 25 °C
Relativ luftfugtighed	100 %
Beskyttelse mod brand	Glødetrådtest IEC 60695-2-11: 960 °C UL Subject 94: V-0 brandhæmmende Selvslukkende
Beskyttelsesgrad mod mekanisk belastning	IK09 (10 Joule)

"Vandtætte", til ubeskyttet udendørs installation

	<p>WP 0202 G</p> <ul style="list-style-type: none">• 0,75-2,5 mm², Cu 3~ 	  
---	--	---

Toksiologiske egenskaber

Halogenfri
Silikonefri
uden isocyanat