

Quatrix-K - Automatisk højvandslukker til fækalieholdigt vand - med brønd

Produktinformation for produktgruppen

ACO Produktfordele

- Kun 12 mm hældningsforskel
- Installationsåbning på kun 71 cm uden omvendt fald
- Optimal til renovering
- Tilgængelig for CCTV kamera
- Med valgfri højdejusterbar tætningsflange til vandtæt beton
- Pneumatisk målesystem for fejlfri drift

- I plast
- Til installation i gulvpladen
- Type 3F testet i henhold til EN 13564
- Med dobbelt sikkerhedsventil imod tilbageløb
 - Med 1 automatisk betjeningspakning
 - Med 1 manuel nødforsegling
- Med stor åbning til rengøring og vedligehold samt testrør
- Med tilslutningsklar, elektrisk IP 54 styringsenhed med integreret 4-ugers selvovervågning
- Med visuelt og akustisk tilbageløbssignal
- Med nødstrømsforsyning
- Med flydende kontakt til fjernbeskeder
- Motoren er oversvømmelsesbestandig IP 68 (3 m, 24 h)
- Kabellængde: 5 m (mulig forlængelse til 30 m)
- Højdejusterbar og roterbar topsektion
- Overflade vandtæt, vendbar plade til flise- eller plastoverdækning
 - Belastningsklasse: K 3
- Tilslutningsrør fabriksfremstillet med tapper

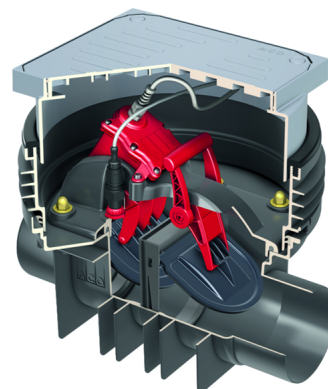

Tekniske oplysninger for vare 620371



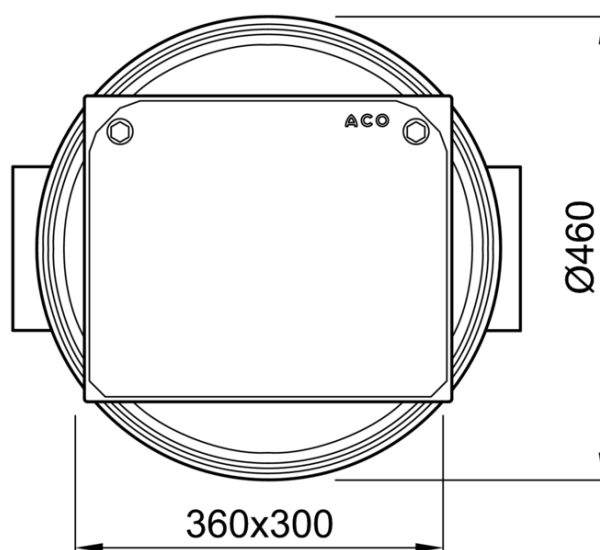
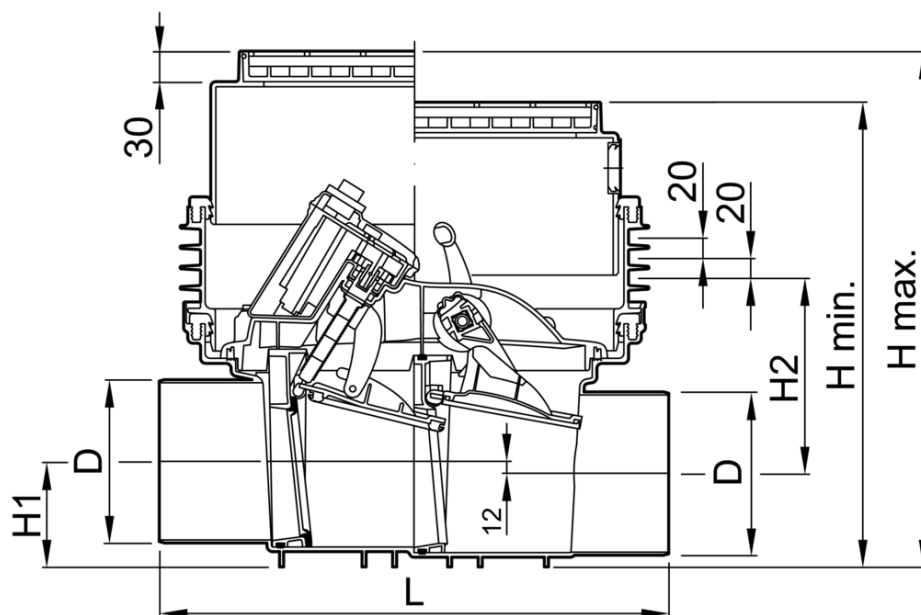

Installation	Beskrivelse	Nominal bredde	Vægt [kg]
Til installation i gulv	■ Type 3F, egnet til	DN 150	15,4
	□ Fækalieholdigt vand (sort vand)		
	□ Systemer til fækaliefrit vand (gråt vand) iht. DIN EN 13564		
	■ Overflade vandtæt, vendbar plade til flise- eller plastoverdækning		
	□ Belastningsklasse: K 3		



Mål

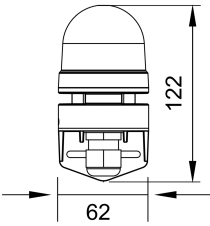

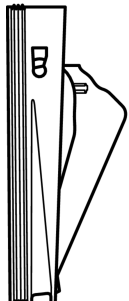
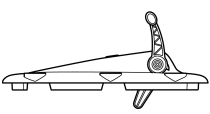
Nominel bredde	Mål						Fordybning
	D [mm]	L [mm]	H1 [mm]	H2 [mm]	H min. [mm]	H maks. [mm]	
DN 150	160	504	104	192	460	512	560 x 820

Tilbehør

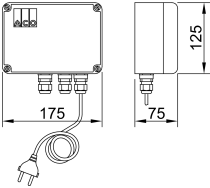
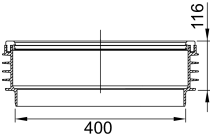
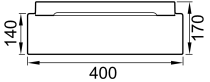
Beskrivelse	Anvendes med	Vare-nummer	Beskrivelse
 <p>Signalhorn</p>	<ul style="list-style-type: none"> ■ Signalenhed med spændingsløs fejlrapportering ■ LipuSmart ■ Multi-Max med signalenhed ■ LipuLift-P 	0178.61.94	<ul style="list-style-type: none"> ■ 230V AC ■ Strømforbrug: 30mA ■ Ø62x85 mm (L/B x T) ■ Beskyttelse: IP66 ■ 95 dB(A) ■ Vægt: 0,3 kg
 <p>Beskyttelsesdæksel med indstikningsdel for betjening</p>	<ul style="list-style-type: none"> ■ Automatisk højvandslukker til fækalieholdigt vand Quatrix-K, type 3F 	620374	
 <p>Nødbeskyttelsesdæksel med indstikningsdel</p>	<ul style="list-style-type: none"> ■ Automatisk højvandslukker til fækalieholdigt vand Quatrix-K, type 3F 	620375	
 <p>Klap til kontraventil</p>	<ul style="list-style-type: none"> ■ Enkel højvandslukker Triple-x-K-0, Type 0 ■ Enkel højvandslukker Triple-x-K-1, Type 1 ■ Dobbelt højvandslukker Triple-x-K-2, Type 2 	620378	<ul style="list-style-type: none"> ■ Med indstiksstykke
 <p>Dæksel med lås</p>	<ul style="list-style-type: none"> ■ Enkel højvandslukker Triple-x-K-1, Type 1 ■ Dobbelt højvandslukker Triple-x-K-2, Type 2 	620379	<ul style="list-style-type: none"> ■ Med gummipakning
 <p>Dæksel</p>	<ul style="list-style-type: none"> ■ Renserør til Triplex-K ■ Højvandslukker Triplex-K-0, Type 0 	620380	<ul style="list-style-type: none"> ■ Med gummipakning
<p>Udskiftning af kontroludstyr</p>		0169.04.23	

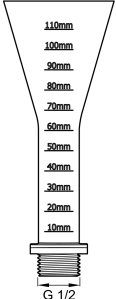
Beskrivelse	Anvendes med	Vare-nummer	Beskrivelse
 <p>Signalenhed</p>	<ul style="list-style-type: none"> ■ Quatrix-K type 3F. Automatisk højvandslukker til fækalieholdigt vand ■ Samtlige Multi spildevandspumpestationer ■ Mono/duo-installation før beholder ■ Multi-Max ■ Sinkamat -K/-KD ■ Sinkamat-Z ■ Sinkamat-Z (under gulvniveau) <input type="checkbox"/> Duo 	0150.26.73	<ul style="list-style-type: none"> ■ Selvladende ■ Med Volt-fri kontakt ■ Synlig og hørbar ■ Uden flyder ■ Til montering uden for det eksplosive område ■ Hus: 125 x 175 x 75 mm ■ Beskyttelsesniveau: IP65 ■ Driftsspænding: 230 V/AC 50/60 Hz ■ Tilslut og anvend med kabel: 2 m ■ Vægt: 1,4 kg
 <p>Forlængerdel</p>	<ul style="list-style-type: none"> ■ Højvandslukker til installation i gulv ■ Sinkamat-Z (under gulvniveau) ■ Multi-UF (under gulvniveau) ■ Triplex-K ■ Quatrix-K 	620381	<ul style="list-style-type: none"> ■ Med læbetætning ■ Gradvis højdejustering hver 116 mm <input type="checkbox"/> For Sinkamat-K kan der maksimalt monteres to forlængelsesstykker <input type="checkbox"/> For Triplex-K, Quatrix-K og Multi-UF kan der maksimalt monteres et forlængelsesstykke ■ Vægt: 3,4 kg
<p>Tætningsflange</p>	<ul style="list-style-type: none"> ■ Højvandslukker til installation i gulv ■ Sinkamat-Z (under gulvniveau) ■ Multi-UF (under gulvniveau) ■ Triplex-K ■ Quatrix-K 	620510	<ul style="list-style-type: none"> ■ Til indbygning i vandtæt beton <input type="checkbox"/> Maksimalt grundvandsniveau: 2 m ■ Vægt: 4,2 kg
 <p>Topafslutning</p>	<ul style="list-style-type: none"> ■ Højvandslukker til installation i gulv 	620383	<ul style="list-style-type: none"> ■ Vægt: 2,6 kg
 <p>Vendbar dæklade</p>	<ul style="list-style-type: none"> ■ Højvandslukker til installation i gulv 	620384	<ul style="list-style-type: none"> ■ Vendbar dæklade til flise- eller plastdæksel ■ Vægt: 1 kg
 <p>Testbeholder</p>	<ul style="list-style-type: none"> ■ ACO Triplex højvandslukker 	2110.20.13	<ul style="list-style-type: none"> ■ Til vedligeholdelse af alle mål ■ Vægt: 0,1 kg
<p>Batteripakke til udskiftning</p>		0169.04.21	
<p>Motor</p>	<ul style="list-style-type: none"> ■ Quatrix-K, Type 3F V2.0 (fra år 2016) 	0169.04.22	<ul style="list-style-type: none"> ■ Med 5 m forsyningskabel ■ Udskiftningsdrivmotor ACO maskine til tilbagestrømning af fækalieholdigt vand <input type="checkbox"/> Quatrix-K type 3F <input type="checkbox"/> DN 100/DN 125/DN 150

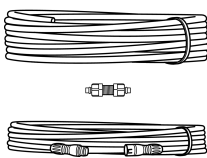
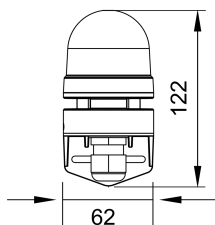
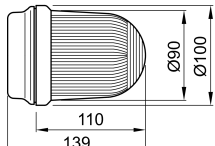
Beskrivelse	Anvendes med	Vare-nummer	Beskrivelse
 <p>Forlængersæt</p>	<ul style="list-style-type: none"> Automatisk højvandslukker til fækalieholdigt vand Quatrix-K, type 3F 		<ul style="list-style-type: none"> Til kabelkredsløb DN 70 Vinkler og bøjninger $\leq 45^\circ$
		620515	Trykslange (10 m); Forsyningskabel og stik (5 m); Til tomme kabelkanaler DN 70; Vægt: 1 kg
		620516	Sensorkabel (m); Motorkabel (m); Vægt: 2,1 kg
		620517	Sensorkabel (m); Motorkabel (25 m); Vægt: 3,2 kg
 <p>Signalhorn</p>	<ul style="list-style-type: none"> Signalenhed Signalenhed med GSM-modul 	0150.58.14	<ul style="list-style-type: none"> Driftsspænding: 12V DC Strømforbrug: 30 mA 62 x 62 x 85 mm (LxBxD) Beskyttelsesgrad: IP66 Støjniveau: 95 dB(A) Vægt: 0,2 kg
 <p>Blinkende lys</p>	<ul style="list-style-type: none"> Signalenhed med spændingsløs fejlrapportering LipuSmart Muli-Max med signalenhed LipuLift-P 	0178.62.08	<ul style="list-style-type: none"> 230 V Strømforbrug: 70 mA Vægt: 0,5 kg

Du kan finde yderligere tilbehør under → 620371