

(EN) Mounting instruction

(DK) Monteringsvejledning

(DE) Montageanleitung

(FR) Notice de montage

(NL) Montage-voorschrift

(SV) Monteringsanvisning

(NO) Monteringsveiledning

(ES) Instrucciones de montaje

Subject to alteration without further notice. Ret til ændringer forbeholdes. · Recht auf Änderungen sind vorbehalten. · Nous nous réservons le droit d'apporter toutes modifications sans préavis. · Wijzigingen voorbehouden. · Rätten till ändringar förbehålles. · Vi forbeholder oss rett til endringer. · Salvo variaciones.



EN Mounting Instruction

Please read and carefully follow these instructions. Find the product number on the product label and ensure that these assembly instructions match your product.

WARNING: Failure to comply with these instructions may result in accidents involving serious personal injury or the product being damaged.



WARNING: If you suspect that any individual parts may be damaged, contact your Pressalit dealer or service provider. Do not remove, attempt to repair or install parts yourself, unless directed to do so by Pressalit or its agents.

WARNING: No modification of this equipment is allowed without express authorization from Pressalit.

WARNING: These instructions must be followed, and the product must be installed professionally by a qualified person; e.g. a licensed plumber, in order to avoid personal injury or property damage while using the product.

WARNING: Pressalit cannot be held liable for injury to persons or damage to property caused by faulty mounting.

Installation location

This product is designed for indoor use in a wet environment, such as a bathroom or washroom. When choosing an installation location, ensure that there will be adequate space for access to the product.

Assembly and installation

Mount the product against a wall in accordance with the illustrations in this assembly instruction. Contact your Pressalit agent, if assistance is needed when installing the product.

DK Monteringsvejledning

Sørg for at læse og følge disse anvisninger omhyggeligt. Se produktnummeret på produktmærkaten, og kontroller, at denne monteringsvejledning gælder for dit produkt.

ADVARSEL! Hvis disse anvisninger ikke følges, kan det medføre ulykker og eventuel alvorlig personskade eller beskadigelse af produktet.



ADVARSEL! Hvis du har mistanke om, at en eller flere dele er beskadiget, skal du kontakte din Pressalit-forhandler eller serviceleverandør. Du må ikke selv fjerne, forsøge at reparere eller installere nogen dele, medmindre du er blevet bedt om det af Pressalit eller Pressalits repræsentanter.

ADVARSEL! Du må ikke foretage ændring af dette udstyr uden Pressalits udtrykkelige tilladelse.

ADVARSEL! Denne monteringsvejledning skal følges, og produktet skal monteres fagmæssigt korrekt af en kvalificeret person, f.eks. en autoriseret VVS-installatør, således at der ikke kan ske personskade eller skade på materiel ved brug af produktet.

ADVARSEL! Pressalit kan ikke drages til ansvar for skader på personer eller materiel som følge af fejlmontering.

Installationssted

Dette produkt er konstrueret til indendørs brug i våde omgivelser, såsom på et badeværelse. Sørg for at installere produktet et sted med nem adgang til produktet.

Samling og montering

Monter produktet op mod en væg i henhold til illustrationerne i denne monteringsvejledning. Kontakt din Pressalit-repræsentant, hvis du har brug for hjælp til at installere produktet.

DE Montageanleitung

Bitte lesen Sie diese Hinweise sorgfältig und folgen Sie ihnen. Suchen Sie die Produktnummer auf dem Produktetikett und versichern Sie sich, dass diese Montageanleitung für Ihr Produkt bestimmt ist.

ACHTUNG: Ein Nichtbeachten dieser Hinweise kann zu Unfällen mit ernsthaften Personenschäden oder zu Produktschäden führen.

ACHTUNG: Falls Sie den Verdacht haben, dass einzelne Teile beschädigt sein könnten, wenden Sie sich an Ihren Pressalit-Händler oder -Dienstleister. Versuchen Sie nicht eigenständig, Teile zu entfernen, zu reparieren oder zu montieren, außer wenn Sie von Pressalit oder seinen Vertretern dazu aufgefordert wurden.



ACHTUNG: Es sind keine Modifizierungen an der Ausrüstung ohne ausdrückliche Genehmigung von Pressalit erlaubt.

WARNUNG: Diese Anweisungen sind unbedingt zu befolgen, und das Produkt muss von einer qualifizierten Fachkraft installiert werden, z. B. einem zugelassenen Installateur, damit Verletzungen oder Beschädigungen bei der Verwendung des Produkts vermieden werden.

WARNUNG: Pressalit übernimmt keine Haftung für Verletzungen oder Schäden am Produkt, die durch eine unsachgemäße Montage verursacht wurden.

Aufstellort

Dieses Produkt wurde für die Nutzung in feuchter Umgebung wie z. B. in Badezimmern oder Waschräumen entwickelt. Achten Sie bei der Wahl des Aufstellungsorts darauf, dass das Produkt gut zu erreichen ist.

Montage und Installation

Stellen Sie das Produkt gemäß den Abbildungen in der Montageanleitung an eine Wand. Wenden Sie sich an Ihren Pressalit-Vertreter, falls Sie Hilfe bei der Installation des Produkts benötigen.

FR Notice de montage

Veuillez lire attentivement et respecter la présente notice de montage. Repérez la référence du produit sur l'étiquette et assurez-vous que la présente notice de montage correspond à votre produit.

ATTENTION : le non-respect de cette notice peut entraîner des accidents induisant des blessures corporelles graves ou l'endommagement du produit.

ATTENTION : si vous pensez que des pièces individuelles ont pu être endommagées, contactez votre revendeur ou prestataire de service Pressalit. Ne tentez pas de déposer, de réparer ou d'installer des pièces par vous-même, sauf indication contraire de la part de Pressalit ou de ses agents.



ATTENTION : aucune modification ne peut être apportée à cet équipement sans l'autorisation expresse de Pressalit.

AVERTISSEMENT : Ces instructions doivent être respectées et le produit doit être installé par un professionnel qualifié (un plombier agréé, par exemple), afin d'éviter toute risque de blessures corporelles ou de dommages matériels lors de l'utilisation de ce produit.

AVERTISSEMENT : Pressalit ne saurait être tenu responsable des blessures corporelles ou des dommages matériels dus à un montage défectueux.

Emplacement d'installation

Ce produit est conçu pour une utilisation en intérieur dans un environnement humide, comme une salle de bains ou un cabinet de toilette. Lors du choix d'un emplacement d'installation, assurez-vous de disposer de suffisamment d'espace pour accéder au produit.

Montage et installation

Montez le produit contre un mur, conformément aux illustrations de la présente notice de montage. Contactez votre agent Pressalit si vous avez besoin d'aide pour installer le produit.

(NL) Montage-voorschrift

Lees deze montage-voorschrift grondig door en volg de aanwijzingen nauwkeurig. Controleer het productnummer op het productlabel en verzeker u ervan dat deze montage-voorschrift past bij uw product.

WAARSCHUWING: Als de montage niet volgens deze handleiding wordt uitgevoerd, kan dit ernstig persoonlijk letsel of schade aan het product tot gevolg hebben.

WAARSCHUWING: Neem contact op met de Pressalit-dealer of -onderhoudsdienst als u vermoedt dat onderdelen van het product beschadigd zijn. Probeer nooit zelf onderdelen te repareren of te vervangen tenzij u hiertoe uitdrukkelijk bent geïnstrueerd door Pressalit of haar vertegenwoordigers.



WAARSCHUWING: Breng geen wijzigingen aan in het product tenzij hiervoor uitdrukkelijk toestemming is gegeven door Pressalit.

WAARSCHUWING: Deze instructies moeten worden opgevolgd en het product moet door een gekwalificeerd persoon op professionele wijze worden geplaatst, bijvoorbeeld door een bevoegde loodgieter, om persoonlijk letsel of materiële schade tijdens gebruik van het product te voorkomen.

WAARSCHUWING: Pressalit is niet verantwoordelijk voor letsel bij personen of materiële schade veroorzaakt door foutieve montage.

Plaats van installatie

Het product is bedoeld voor montage binnenshuis in een 'natte ruimte' zoals bv. een badkamer of toilet. Zorg er bij de keuze van de plaats van montage voor dat het product in voldoende mate toegankelijk is.

Montage en installatie

Bevestig het product aan een wand zoals aangegeven in de illustraties in deze montage-voorschrift. Neem contact op met uw Pressalit-dealer als u hulp nodig hebt bij het installeren van het product.

(SV) Monteringsanvisning

Läs och följ dessa instruktioner noga. Leta upp produktumret på produktens etikett och kontrollera att dessa monteringsanvisningar gäller denna produkt.

WARNING: Om inte anvisningarna följs kan detta resultera i olyckor såsom allvarliga personskador eller skador på produkten.

WARNING: Om du misstänker att några komponenter blivit skadade, ska Pressalit-återförsäljare eller servicecenter kontaktas. Ta inte bort, försök reparera eller installera delar själv utom på uppmaning av Pressalit eller dess representant.



WARNING: Inga ändringar får utföras på denna utrustning utan uttryckligt medgivande av Pressalit.

WARNING: De här instruktionerna måste följas och produkten måste installeras av en behörig person (t.ex. en rörmokare) för att undvika person- eller materialskador när produkten används.

WARNING: Pressalit tar inget ansvar för person- eller materialskador som uppstår på grund av felaktig installation.

Installationsplats

Den här produkten är designad för inomhusbruk i våta utrymmen, såsom badrum och tvätttrum. Se till att det finns tillräckligt med utrymme för att manövrera och komma åt produkten, när installationsplatsen väljs.

Montering och installation

Montera produkten på en vägg enligt illustrationerna i dessa monteringsanvisningar. Kontakta din Pressalit-representant om hjälp behövs vid installation av produkten.

(NO) Monteringsveiledning

Les og følg disse instruksjonene nøye. Finn produktnummeret på produktetiketten, og kontroller at disse monteringsveiledningene stemmer overens med produktet.

ADVARSEL: Hvis disse instruksjonene ikke overholdes, kan det føre til ulykker med alvorlig personskade eller skader på produktet.



ADVARSEL: Hvis du har mistanke om at noen av enkeltdelene er ødelagt, må du kontakte nærmeste Pressalit-forhandler eller -tjenesteleverandør. Du må ikke fjerne, prøve å reparere eller installere deler selv, med mindre du har fått beskjed om det av Pressalit eller Pressalits representanter.

ADVARSEL: Det er ikke tillatt å gjøre endringer på dette utstyret uten uttrykkelig tillatelse fra Pressalit.

ADVARSEL: Disse instruksjonene må følges, og produktet må installeres av en kvalifisert fagperson, f.eks. en autorisert rørlegger, for å unngå personskade eller materiell skade når produktet brukes.

ADVARSEL: Pressalit kan ikke holdes ansvarlig for eventuelle personskader eller materielle skader som måtte oppstå grunnet feil montering.

Installeringssted

Dette produktet er utviklet for bruk innendørs i våte omgivelser, for eksempel på badeværelser eller vaskerom. Når du velger installeringssted, må du sørge for at det er tilstrekkelig plass for tilgang til produktet.

Montering og installering

Monter produktet mot en vegg i henhold til illustrasjonene i denne monteringsveiledningen. Kontakt Pressalit-representanten hvis du trenger hjelp under installeringen av produktet.

(ES) Instrucciones de montaje

Lea y preste atención a estas instrucciones. Busque la referencia del producto en la etiqueta y asegúrese de que estas instrucciones de montaje son las correctas.

ADVERTENCIA: No respetar estas instrucciones puede dar lugar a accidentes, lesiones personales graves o daños al producto.



ADVERTENCIA: Si alguna de las piezas parece estar dañada, póngase en contacto con su distribuidor o proveedor de servicios de Pressalit. No desmonte, trate de reparar ni instale piezas personalmente, a menos que Pressalit o alguno de sus agentes así se lo indique.

ADVERTENCIA: Se prohíbe modificar este equipo sin autorización expresa por parte de Pressalit.

ADVERTENCIA: Deben cumplirse las siguientes instrucciones y el producto debe ser instalado por un fontanero profesional cualificado para evitar daños personales o materiales durante la utilización del producto.

ADVERTENCIA: Pressalit no asume ninguna responsabilidad por daños a personas ni daños materiales provocados por una instalación defectuosa.

Lugar de instalación

Este producto ha sido diseñado para el uso interior en estancias húmedas, como baños o lavabos. A la hora de elegir un lugar de instalación, asegúrese de que exista espacio suficiente para acceder al producto.

Montaje e instalación

Monte el producto contra una pared, de acuerdo con las ilustraciones que incluyen estas instrucciones de montaje. Si necesita ayuda para instalar el producto, póngase en contacto con su distribuidor de Pressalit.

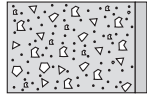

(EN) Concrete >B25
 (DK) Beton >B25
 (DE) Beton >B25
 (FR) Mur de béton >B25
 (NL) Betonwanden >B25
 (SV) Massiv betong >B25
 (NO) Betonveg >B25
 (ES) Paredes de hormigón >B25

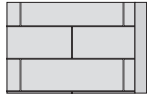
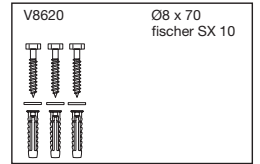

(EN) Solid Brick >= Mz12
 (DK) Mursten >= Mz12
 (DE) Vollstein >= Mz12
 (FR) Brique pleine >= Mz12
 (NL) Gemetselde wanden >= Mz12
 (SV) Mursten >= Mz12
 (NO) Mursteinsvegger >= Mz12
 (ES) Paredes de ladrillo >= Mz12

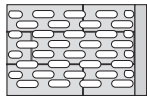
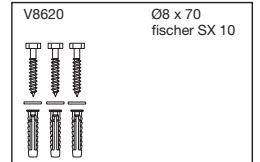

(EN) Solid Sand Lime Brick >= Hlz12
 (DK) Kalksten >= Hlz12
 (DE) Massiver Kalksandstein >= Hlz12
 (FR) Parpaing plein >= Hlz12
 (NL) Kalksteen >= Hlz12
 (SV) Cementsten >= Hlz12
 (NO) Massiv kalksandstein >= Hlz12
 (ES) Caliza >= Hlz12

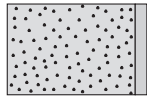
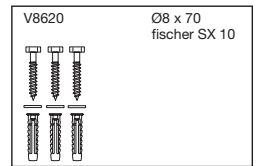

(EN) Aerated Concrete P4
 (DK) Gasbeton P4
 (DE) Gasbeton P4
 (FR) Béton cellulaire P4
 (NL) Gasbeton P4
 (SV) Lättbetong P4
 (NO) Gassbetong P4
 (ES) Paredes de hormigón poroso P4

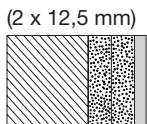
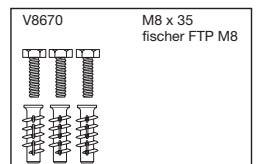

(EN) Drywall water-resistant, re-enforced with wood
 (DK) Gipsplader vandfast, med træforstærkning
 (DE) Gipsplatten wasserfest, mit Holz
 (FR) Plaque de plâtre imperméable, renforcée de bois
 (NL) Gipsplaten, watervast, versterkt met hout
 (SV) Godkända våtrumsskivor förstärkt med trä
 (NO) Gipsplater vannfast, med rupanel
 (ES) Pared de yeso impermeable, reforzamiento de madera

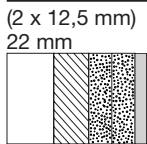
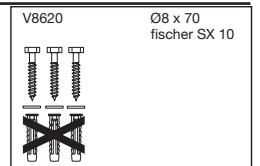

(EN) Drywall water-resistant, re-enforced with plywood
 (DK) Gipsplader vandfast, forstærket med krydsfinér
 (DE) Gipsplatten wasserfest, versterkt mit Sperrholz
 (FR) Plaque de plâtre imperméable, renforcée de contreplaqué
 (NL) Gipsplaten, watervast, versterkt met hout
 (SV) Godkända våtrumsskivor förstärkt med kryssfänér
 (NO) Gipsplater vannfast, forsterket med kryssfinér
 (ES) Pared de yeso impermeable, reforzamiento de madera contrachapada

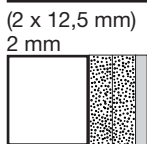
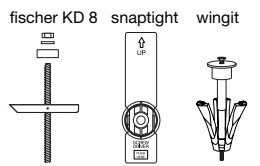

(EN) Drywall water-resistant, re-enforced with steel plates
 (DK) Gipsplader vandfast, forstærket med stålplader
 (DE) Gipsplatten wasserfest, versterkt mit Stahlplatten
 (FR) Plaque de plâtre imperméable, renforcée d'acier
 (NL) Gipsplaten, watervast, versterkt met staal
 (SV) Godkända våtrumsskivor förstärkt med stål
 (NO) Gipsplater vannfast, forsterket med stålplater
 (ES) Pared de yeso impermeable, reforzamiento de placa de acero

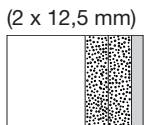
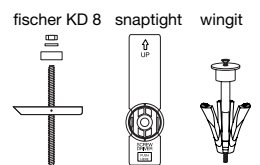

(EN) Drywall water-resistant
 (DK) Gipsplader vandfaste
 (DE) Gipsplatten wasserfest
 (FR) Plaques de plâtre imperméables
 (NL) Gipsplaten, watervast
 (SV) Godkända våtrumsskivor
 (NO) Gipsplater vannfast
 (ES) Pared de yeso impermeable

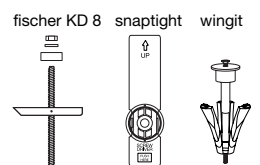

(EN) Wall fixing kit not included.
 (DK) Skruer til vægmontering medfølger ikke.
 (DE) Wandbefestigung nicht enthalten.
 (FR) Les vis pour montage mural ne sont pas incluses.
 (NL) Bevestigingsmateriaal voor de wand niet inbegrepen.
 (SV) Skruvar för väggmontering ingår ej.
 (NO) Skruer for veggmontering er ikke inkludert.
 (ES) Los tornillos montajes para la pared no están incluidos.

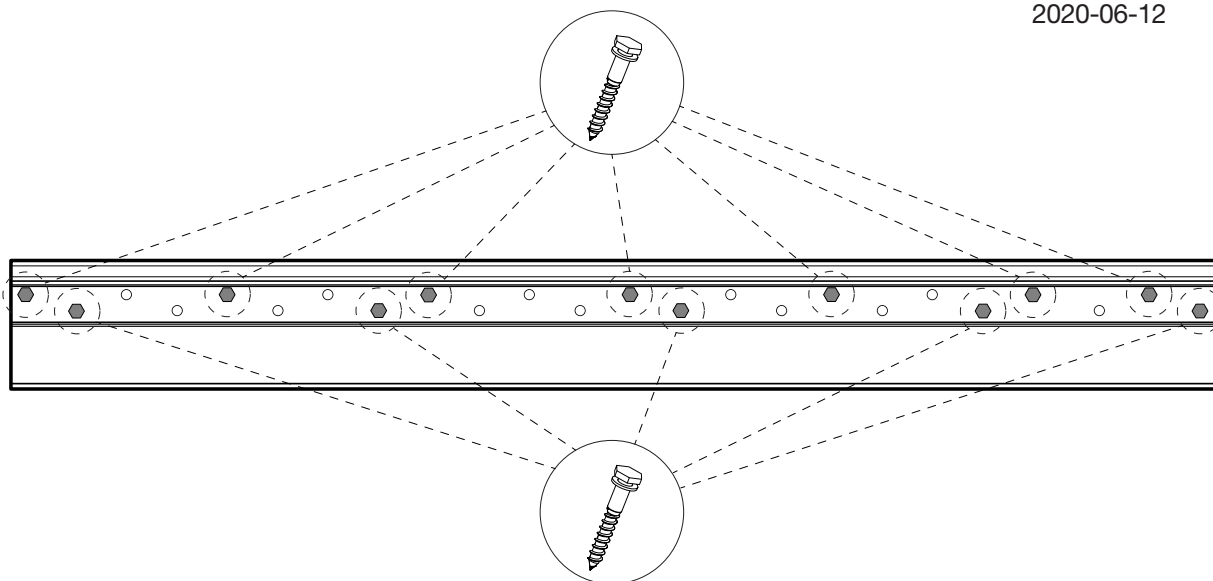

(EN) Always place screws in the upper and bottom outer holes at both ends of the wall track. It is recommended to place the remaining screws as far as possible in every second hole in the upper row and in every third or fourth hole in the bottom row. Every installation is individual, and these recommendations should be considered as guidelines only. See next page for recommended number of wall fixings for different track lengths.

(DK) Placer altid skruerne i de øverste og nederste udvendige huller i begge ender af vægskinnen. Det anbefales at placere resten af skruerne i hvert andet hul i den øverste række og i hvert tredje eller fjerde hul i den nederste række, så vidt det er muligt. Hver montering er individuel, og disse anbefalinger skal kun anses for at være vejledende. Se det anbefalede antal vægmonteringer for forskellige skinnelængder på næste side.

(DE) Setzen Sie immer Schrauben in die oberen und unteren äußeren Löcher an beiden Enden der Wandschiene ein. Es wird empfohlen, die verbleibenden Schrauben in jedes zweite Loch der oberen Lochreihe und in jedes dritte oder vierte Loch der unteren Lochreihe einzusetzen. Da jede Montagesituation individuell betrachtet werden muss, dient diese Empfehlung lediglich als Orientierung. Die empfohlene Anzahl der Fixierungspunkte an der Wand je nach Schienenlänge finden Sie auf der folgenden Seite.

(FR) Placez toujours des vis dans les trous externes inférieur et supérieur au niveau des deux extrémités de la glissière support. Il est recommandé de placer les vis restantes le plus loin possible, tous les deux trous dans la rangée supérieure et tous les trois ou quatre trous dans la rangée inférieure. Chaque installation est individuelle. Ces recommandations sont fournies à titre indicatif uniquement. Reportez-vous à la page suivante concernant le nombre recommandé de fixations murales pour diverses longueurs de glissière.

(NL) Plaats altijd schroeven in de bovenste en onderste opening aan beide uiteinden van de wandrail. Daarnaast wordt aanbevolen de resterende schroeven zoveel mogelijk in elke tweede opening in de bovenste rij en elke derde of vierde opening in de onderste rij te plaatsen. Elke montage is anders en deze aanbevelingen dienen uitsluitend als richtlijn te worden beschouwd. Zie de volgende pagina voor het aanbevolen aantal wandbevestigingen voor verschillende rail lengtes.

(SV) Sätt alltid in skruvar i både de övre och nedre yttre hålen i båda ändarna på väggskenan. Vi rekommenderar att du så långt som möjligt sätter in de återstående skruvarna i vartannat hål i den övre raden och i vart tredje eller fjärde hål i den nedre raden. Varje installation är dock individuell, och de här rekommendationerna ska endast ses som riktlinjer. På nästa sida finns rekommenderade antal väggfästpunkter för olika skenlängder.



(NO) Sett alltid skruer i de øvre og nedre ytre hullene på begge sider av veggskinnen. Det anbefales å sette de resterende skruene så langt som mulig i annenvert hull i den øvre raden og i hvert tredje eller fjerde hull i den nederste raden. Hver montering er individuell, og disse anbefalingene bør bare betraktes som retningslinjer. Se neste side for anbefalt antall veggfester for forskjellige skinnelengder.

(ES) Coloque siempre tornillos en los orificios exteriores superiores e inferiores en ambos extremos del montaje mural. Se recomienda colocar los tornillos restantes tan alejados como sea posible, en cada segundo orificio de la fila superior y en cada tercer o cuarto orificio de la fila inferior. Cada instalación tiene sus particularidades, por lo que estas recomendaciones deben considerarse como una simple guía.

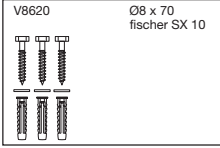
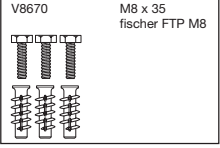
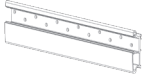
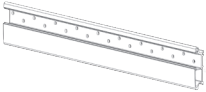
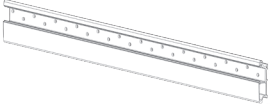
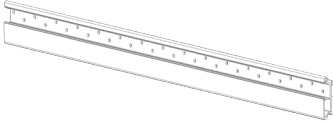
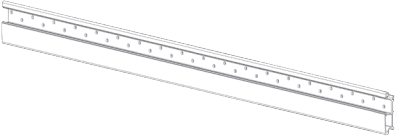
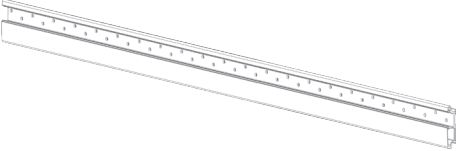
R9806 - R9809 - R9812
 R9815 - R9818 - R9821
 R9824 - R9827 - R9830
 R9833 - R9836 - R9839

				V8620 <small>V8620 Ø8 x 70 fischer SX 10</small> 	V8670 <small>V8670 M8 x 35 fischer FTP M8</small> 
R9806 	600 mm	2	2		
R9809 	900 mm	3	3		
R9812 	1200 mm	4	4		
R9815 	1500 mm	5	5		
R9818 	1800 mm	5	5		
R9821 	2100 mm	6	6		

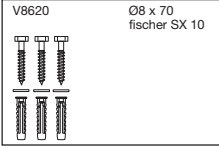
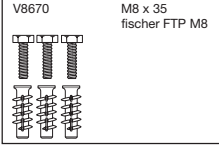
R9806 - R9809 - R9812
 R9815 - R9818 - R9821
 R9824 - R9827 - R9830
 R9833 - R9836 - R9839

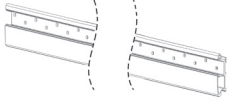
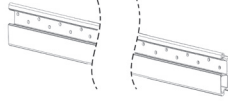
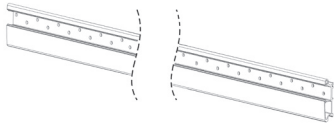
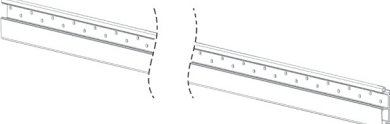
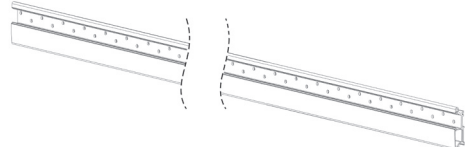
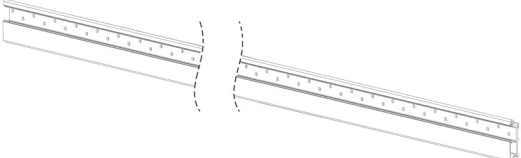
		V8620 	V8670 
			
R9824 	2400 mm	7	7
R9827 	2700 mm	8	8
R9830 	3000 mm	9	9
R9833 	3300 mm	10	10
R9836 	3600 mm	10	10
R9839 	3900 mm	11	11

R9806 - R9809 - R9812
R9815 - R9818 - R9821
R9824 - R9827 - R9830
R9833 - R9836 - R9839

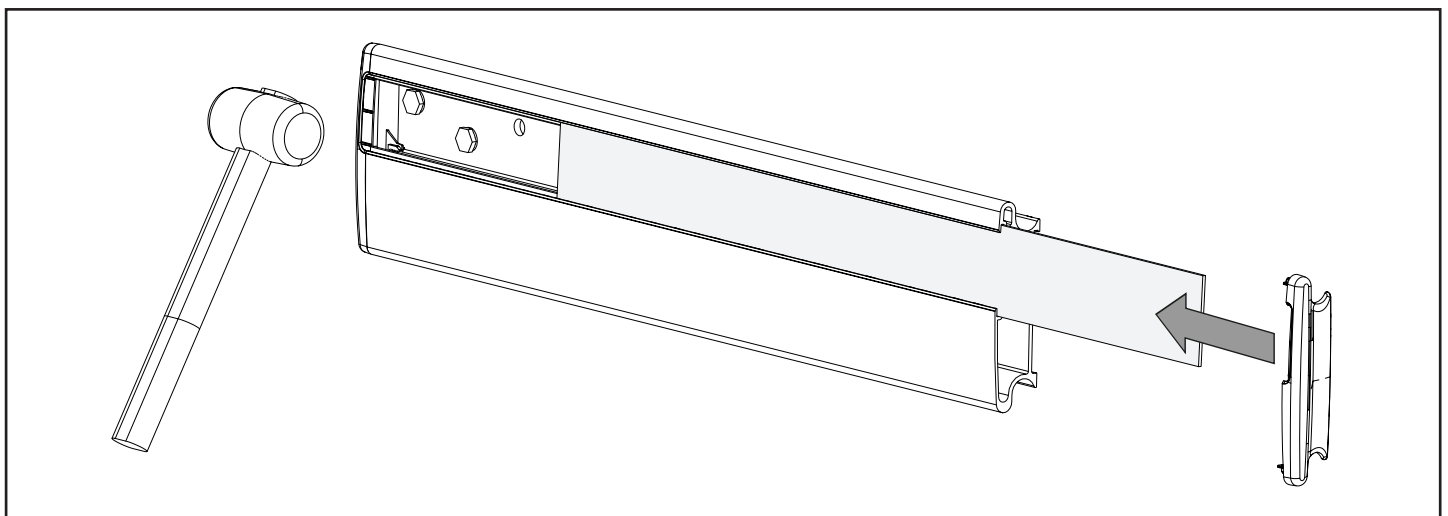
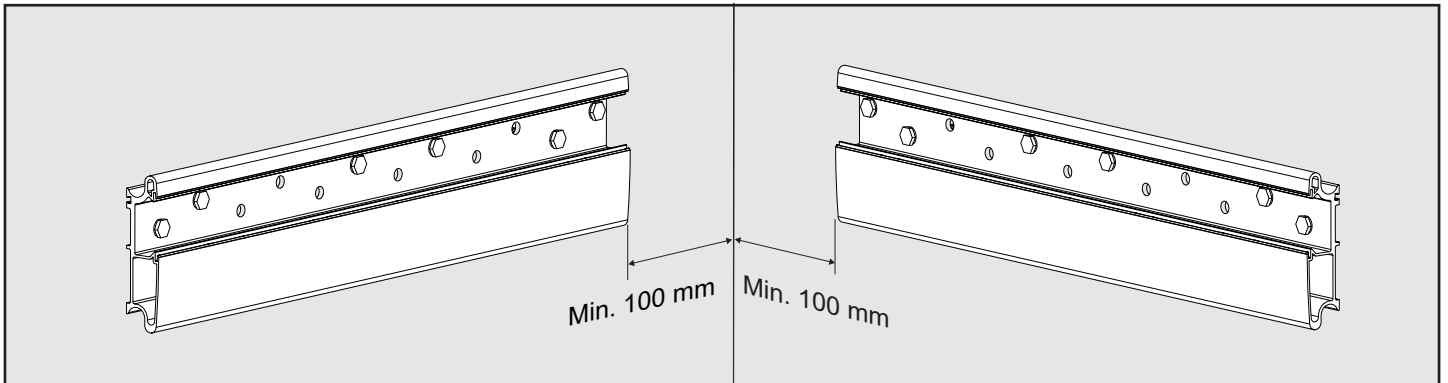
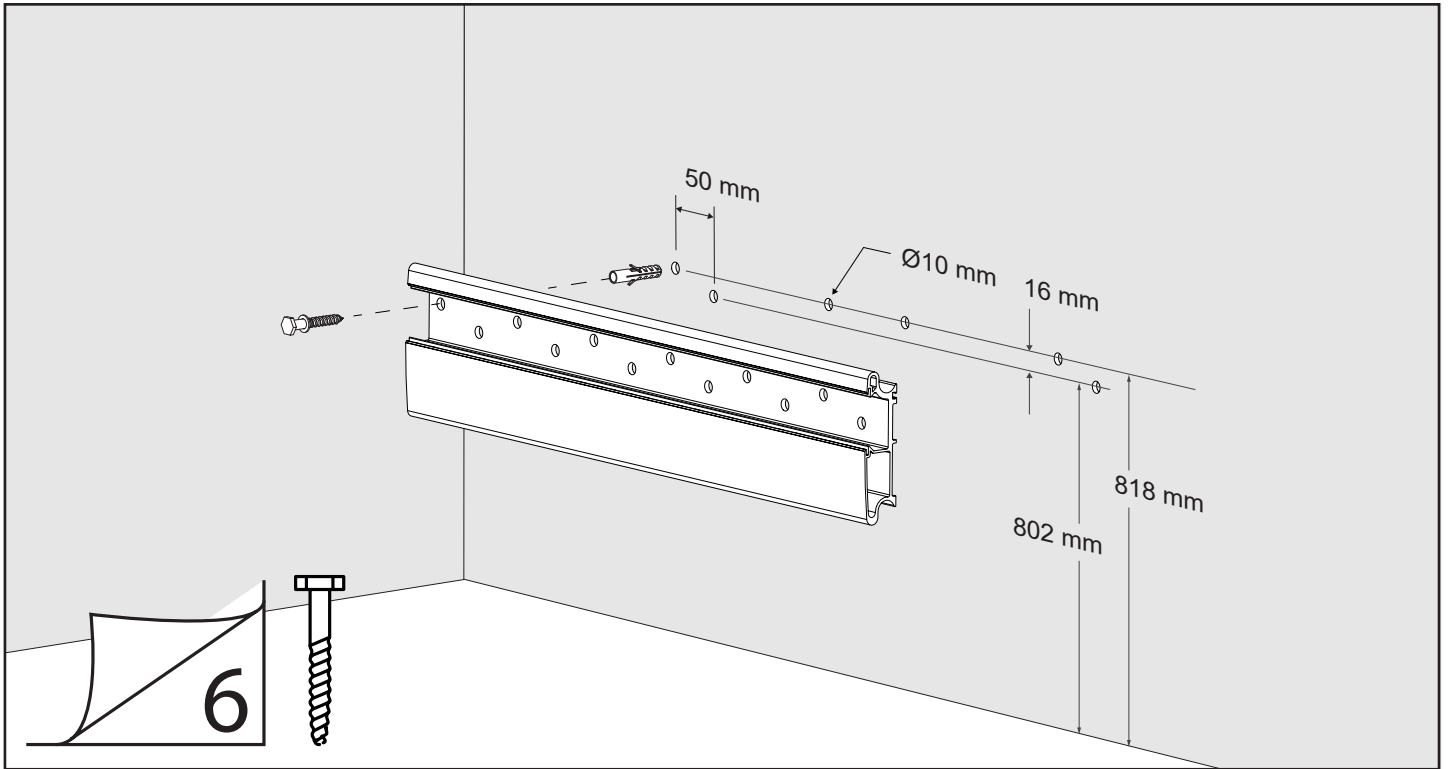

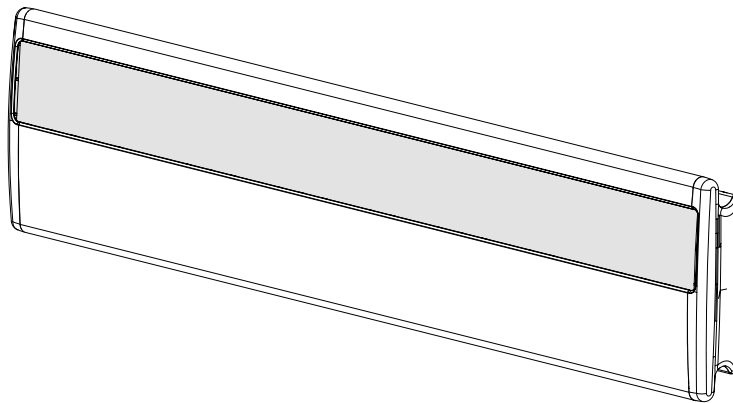
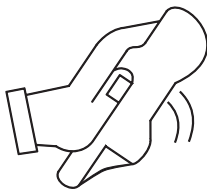
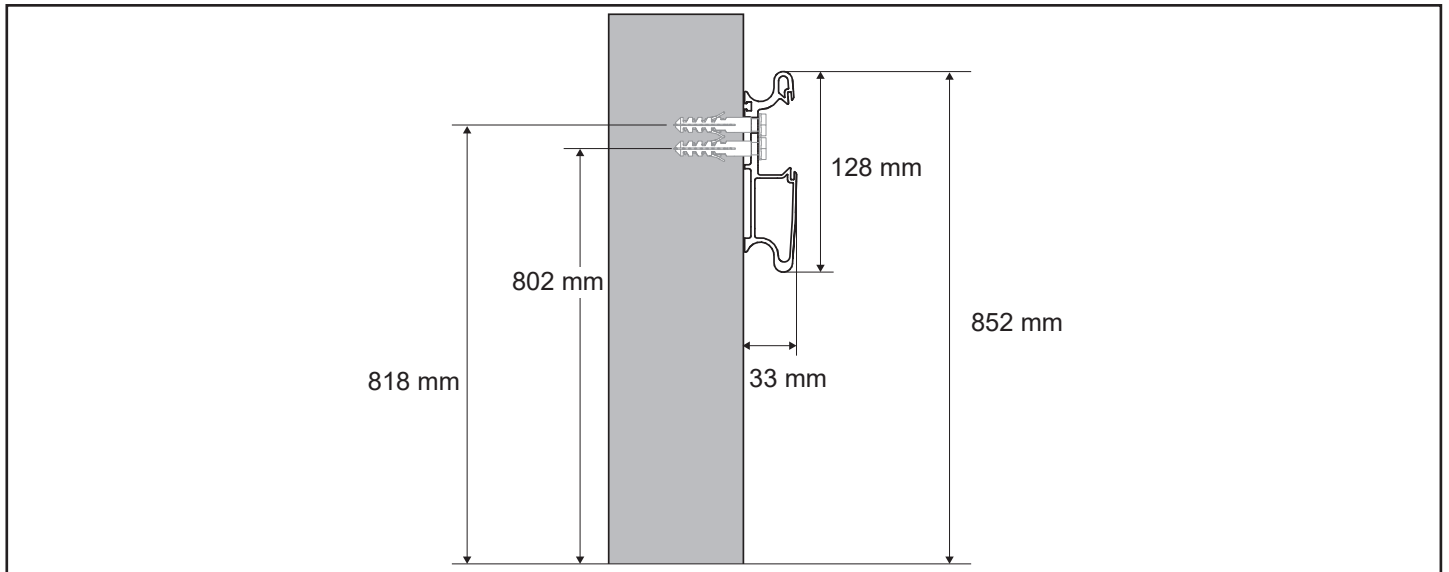

- (EN) Maintenance, cleaning**
Use only regular soap water (avoid cleaners which polish, corrode or contain chlorine).
- (DK) Vedligeholdelse, rengøring**
Anvend kun alm. sæbevand (undgå slibende, ætsende og klorholdige rengøringsmidler).
- (DE) Reinigungs- und Gebrauchsanleitung**
Nur normale Seifenlauge verwenden (keine schleifenden, ätzenden oder chlorhaltigen Reinigungsmittel).
- (FR) Entretien, nettoyage**
N'utiliser que de l'eau savonneuse ordinaire (éviter les produits de nettoyage abrasifs, corrosifs et javellisés).
- (NL) Onderhoud, reiniging**
Gebruik alleen normale huishoudelijke schoonmaakmiddelen (geen schurende, etsende of chloorhoudende middelen).
- (SV) Rengöring och underhåll**
Använd endast vanligt såpvatten (undvik slipande, frätande och klorhaltiga rengöringsmedel).
- (NO) Vedlikehold, rengjøring**
Bruk bare vanlig såpevann (unngå slipende, etsende og klorholdige rengjøringsmidler).
- (ES) Mantenimiento, limpieza**
Utilice únicamente agua y jabón neutro (evite el uso de detergentes abrillantadores, corrosivos o que contengan clorina).