

ENGINEERING
TOMORROW

Danfoss

Brugervejledning

Danfoss Ally™



 **zigbee**
certified
product

www.danfoss.dk

1. Introduktion til Danfoss Ally™	4
1.1 Vigtigste funktioner	4
1.2 Identificer din Danfoss Ally™	4
1.3 Danfoss Ally™ komponenter og kommunikationskort	5
2. I pakken	6
3. Tekniske specifikationer	6
4. Download og installer Danfoss Ally™ appen. Brug første gang	7
4.1 Installation af Danfoss Ally™ appen	8
4.2 Kontoregistrering i Danfoss Ally™ appen	8
4.3 Parring af Danfoss Ally™ Gateway med appen	8
4.4 Tilføjelse af Danfoss Ally™ underenheder til systemet	8
5. Oversigt over hovedskærmen og menuen	9
5.1 Rum med flere radiatortermostater	10
5.2 Tilføj nye enheder til det eksisterende system	10
6. Oversigt over funktioner og indstillinger	11
6.1 Indstilling af temperaturer	11
6.2 Opret din egen tidsplan	12
6.3 Ferietilstand	12
6.4 Overstyr en ferieindstilling	13
6.5 Annuller et eksisterende ferieprogram	13
6.6 Pausetilstand	13
8. Datasikkerhed	14
9. Sikkerhedsforholdsregler	14
10. Bortskaffelse	14

1. Danfoss Ally™ introduktion

Danfoss Ally™ giver dig alle fordelene ved et komplet smartvarmesystem i én brugervenlig app. Med Danfoss Ally™ får du fuld kontrol over din radiator og gulvvarme samt din varmeregning. Og det vil stort set sige hvor som helst og når som helst, uanset om du er hjemme eller på farten. Du kan endda styre dit varmesystem med stemmen, da Danfoss Ally™ taler sammen med mange andre af dine IoT-enheder.



Appens intuitive brugerflade er designet til at gøre din hverdag så nem og behagelig som overhovedet muligt. Appen guider dig igennem den hurtige opsætning. Hjælper dig med at tilpasse opvarmningen af dit hjem i forhold til dine daglige rutiner. Og giver dig det fulde overblik og den fulde kontrol til enhver tid.

Danfoss Ally™ er Zigbee 3.0-certificeret. Det betyder, at den taler det samme trådløse sprog som utallige andre "smart home"-enheder rundt om i verden. På den måde kan du integrere Danfoss Ally™ i den eksisterende opsætning af dit smarte hjem. Og gøre dit smarte hjem endnu smartere.

1.1 Vigtigste funktioner

- Fuld kontrol over radiatoren og gulvvarmen via appen på din smartphone.
- Et højere niveau af komfort og energieffektivitet ved at tilpasse rumtemperaturen i forhold til en daglig tidsplan.
- Nem at anvende og installere med den intuitive app-styring
- Designet til at forene form og funktionalitet
- Kan fjernbetjenes trådløst hvor som helst
- Op til 23 % energibesparelser
- Passer til alle ventiler
- En vedligeholdelsesfri termostat – batteriet holder op til to år
- Fungerer sammen med Amazon Alexa, Google Assistant, Apple-stemmestyring
- Fremragende temperaturregulering
- Åben API
- Zigbee 3.0-certificeret

1.2 Identificer din Danfoss Ally™

Produkt	Installationsvejledning – sprog	Varenr.
Danfoss Ally™ Gateway	EN, DE, DA, FR, IT, PL, CS	014G2400
Danfoss Ally™ Starter Pack	EN, DE, DA, FR, IT, PL, CS	014G2440

1.3 Danfoss Ally™ komponenter og kommunikationskort

Vi ved, at hemmeligheden bag et virkelig smart hjem er, at alle enheder skal kunne tale sammen. De skal være perfekt integreret i et intelligent netværk. I et smart økosystem, der giver dig mulighed for at styre verden omkring dig på din måde.

Danfoss Ally™ er Zigbee 3.0-certificeret. Det betyder, at den taler det samme trådløse sprog som utallige andre "smart home"-enheder rundt om i verden. På den måde kan du integrere Danfoss Ally™ i den eksisterende opsætning af dit smarte hjem. Og gøre dit smarte hjem endnu smartere.

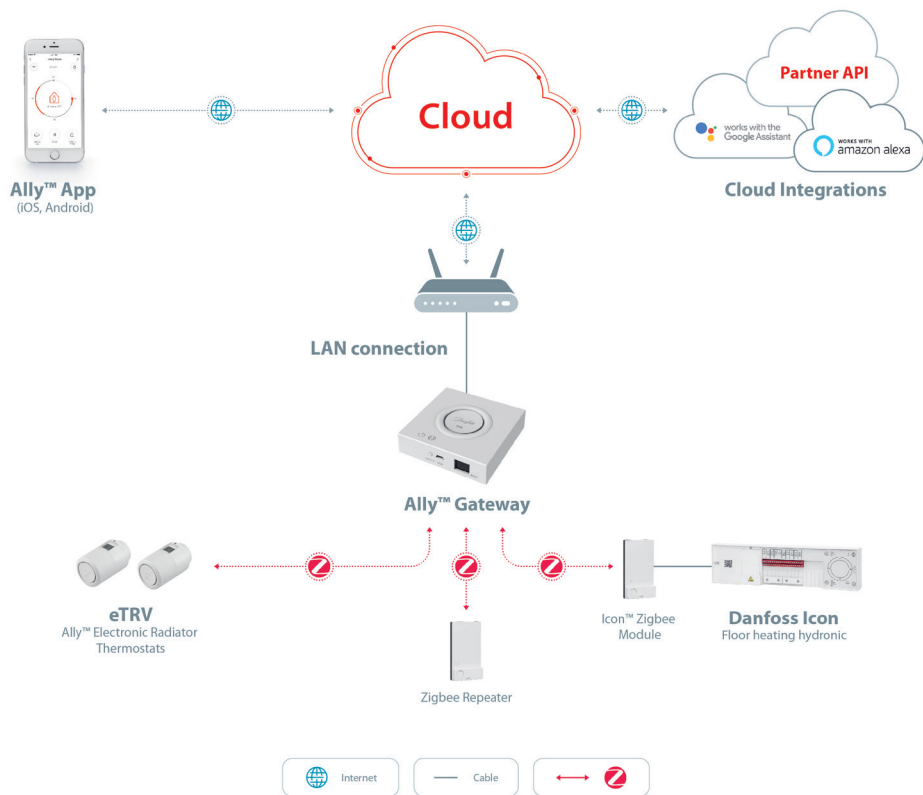

2. I pakken

Danfoss Ally™ Gateway leveres med kvikguide, LAN-kabel og strømforsyningskabel.

Danfoss Ally™ Gateway	Kvikguide	LAN-kabel	Strømforsyningskabel





3. Tekniske specifikationer

Danfoss Ally™ Gateway	
Enhedens funktion	Smart Home Gateway
Anbefalet brug	Bølg indendørs (forureningsgrad 2)
Anvendelse	Radiatore, vandbaseret gulvvarme
LED-indikatorer (grøn)	Strøm/status, netværksforbindelse
Knap	Tryk på Reset-knappen i fem sekunder for at udføre en fabriksnulstilling
Strømforsyning	5 VDC
Adapter	110 V ~ 240 VAC, 5 V 1A DC
Energiforbrug/standby	< 5 W / < 2 W
Kabelbaseret kommunikation	10/100M Ethernet-port (RJ45, LAN)
Trådløs kommunikation	Zigbee / IEEE 802.15.4
Sendefrekvens/strøm	2,4 GHz / < 20 dBm (79 mW)
Åben transmissionsafstand	300 m udendørs sigtelinje
Firmwareopdatering	Understøtter trådløse opdateringer
Driftstemperatur	-10 °C til 55 °C
Opbevaringstemperatur	-20 °C til 60 °C
Størrelse	95 mm x 95 mm x 23 mm
IP-klasse	20
Integrationer	Amazon Alexa, Google Assistant, Partner API
Godkendelser, mærkninger mv.	

4. Download og installer Danfoss Ally™ appen. Brug første gang.

Danfoss Ally™ giver dig alle fordelene ved et komplet smartvarmesystem samlet i én brugervenlig app. Det kræver ikke en styreenhed – nu kan du styre og holde øje med dine radiatorer og din gulvvarme fra din smartphone.

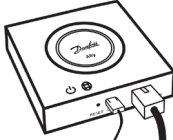
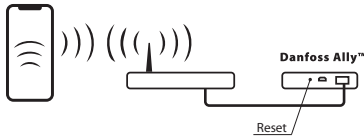
På den måde har du altid den fulde kontrol over opvarmningen af din bolig. Uanset om du er hjemme eller på farten. Du får ganske enkelt større fleksibilitet og komfort uden at skulle købe kompliceret hardware.

<p>Trin 1. Download Danfoss Ally™ appen fra Google Play Butik eller App Store</p>	  
<p>Trin 2. For at aktivere smartphonestyring skal din Danfoss Ally™ Gateway være tilsluttet netstrømmen og Ethernet. Brug de kabler, der leveres sammen med Ally™ Gateway.</p>	
<p>Trin 3. Tilslut din Danfoss Ally™ Gateway til netværket. <i>Sørg for, at din mobilenhed er tilsluttet wi-fi fra den samme router, som gatewayen er tilsluttet til med kabel.</i> <i>I tilfælde af mislykket tilmelding, tryk og hold "Reset" knappen inde i minimum 5 sek. indtil LED'erne begynder at blinke. Slip herefter knappen og gentag tilmeldingen</i></p>	
<p>Trin 4. Afslut opsætningen af systemet ved at tilføje underenheder.</p>	

Sådan monteres termostaten. Fjern batteridækslet som vist på diagrammet, og indsæt to AA-batterier. Sørg for, at batterierne er korrekt orienterede. Skru Danfoss Ally™ på den monterede adapter, indtil der høres en kliklyd. Tryk og hold knappen nede i 3 sekunder. Sætpunktet for temperatur vises på skærmen når Danfoss Ally™ er monteret.

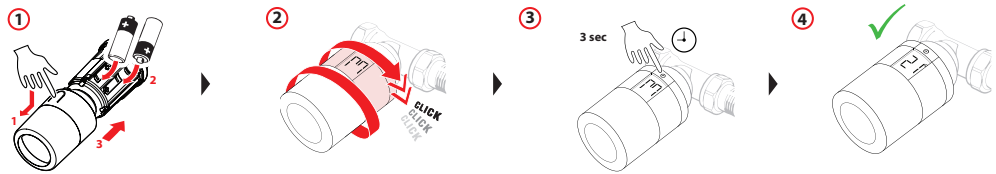

DK: Sådan nulstilles termostaten.

1. Fjern dækslet, og tag et batteri ud.
2. Tryk og hold ● nede, og fortsæt med at holde, mens du sætter batteriet i igen. Skærmen bliver blank efter ca. 3 sekunder.

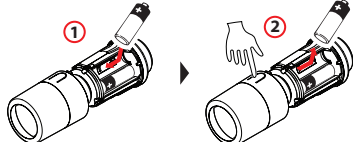

Installer Danfoss Ally™ appen på din smartphone

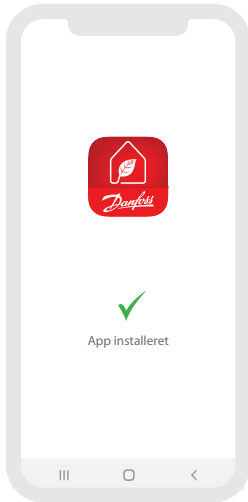

Åbn appen, og opret en konto

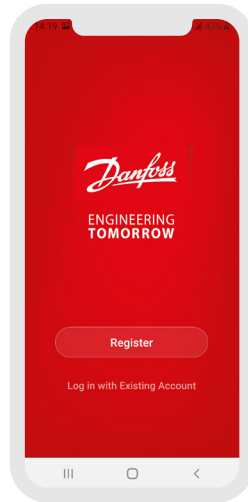

Tilføj din Danfoss Ally™ Gateway

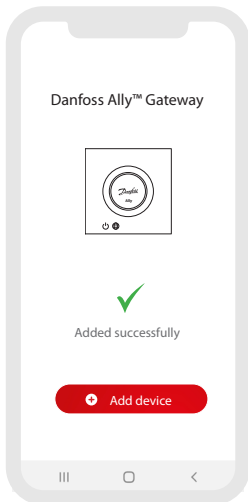

Tilføj din Danfoss Ally™ og dine netstrømsforsynede underenheder

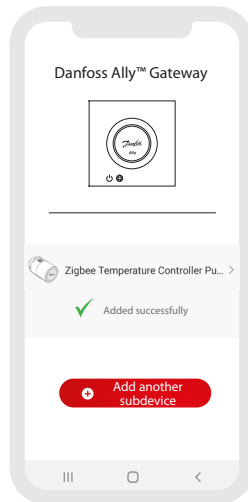

! Skærbillederne kan afvige i forhold til den faktiske Danfoss Ally™ app

5. Oversigt over hovedskærmen og menuen

<p>Hjemme-skærmen giver generelle oplysninger om vejret og enhedernes status i fliserne. Under hvert navn for rummet vises alle de enheder, der er tildelt det specifikke rum, såvel som varместatus og den aktuelle rumtemperatur.</p> <p>* Vejrfunktionens data leveres af darksky.com</p>	<p>Tryk på flisen 'Smart Gateway' på Hjemme-skærmen, og tryk på pennen i det øverste højre hjørne for at gå til menuen 'Smart Gateway'.</p> <p>Menuen indeholder:</p> <ul style="list-style-type: none"> • Enhedsoplysninger om Virtuelt ID, IP- og MAC-adresse, tidszone. • Del enhed for husstandsmedlemmer, 'FAQ & Feedback' for at få svar eller fremsende en anmodning. • Kontroller firmwareversion for Hovedmodul og Zigbee-modul og Fjern enheden med alle de relaterede enheder, der var tilsluttet tidligere. 	<p>Et tryk på flisen 'Radiator Thermostat' på Hjemme-skærmen og et let tryk på pennen i det øverste højre hjørne giver adgang til menuen 'Radiator Thermostat'.</p> <p>Menuen indeholder:</p> <ul style="list-style-type: none"> • Enhedsoplysninger om Virtuelt ID, Tidszone. • Tredjeparts kontrol for at tilslutte systemet til Amazon Alexa- og Google Assistant-stemmestyring. • Del enhed for husstandsmedlemmer. • 'FAQ & Feedback' for at få svar eller fremsende en anmodning. • Kontroller firmwareversion for Zigbee-modul og 'Remove Device' fra det aktuelle rum.

5.1 Rum med flere radiatortermostater

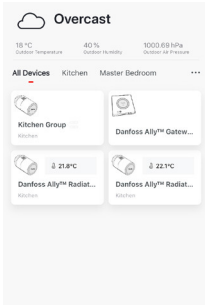

Hvis der er tildelt flere radiatortermostater til et rum, vil Danfoss Ally™ appen automatisk oprette en gruppe. Dette er for at sikre, at indstillingerne synkroniseres mellem enhederne i samme rum. Det anbefales altid at justere en tidsplan og de foretrukne temperaturer fra gruppen for at sikre den mest effektive ydeevne. Hvis indstillingerne ændres på de individuelle enheder, synkroniseres dataene ikke med gruppen. Ineffektiv varmeregulering kan blive konsekvensen af dette.

5.2 Tilføj nye enheder til det eksisterende system

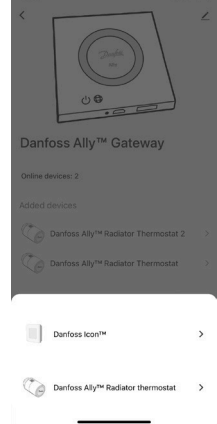
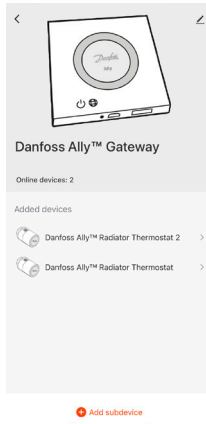
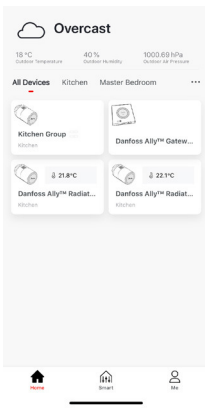

Vælg Danfoss Ally™ Gateway for at tilføje ekstra Danfoss Ally™ radiatortermostater eller Danfoss Icon™ enheder til det eksisterende system.

Vælg Tilføj enhed, og vælg mellem Danfoss Ally™ radiatortermostat eller Danfoss Icon™.

Vælg mellem Danfoss Ally™ radiatortermostat eller Danfoss Icon™. Appen vil guide dig igennem installationsprocessen.

6. Oversigt over funktioner og indstillinger

	23.0°C	Rumtemperatur
		Manuel tilstand
		Varmeplan
		Tilstanden Ikke til stede
		Pause
		Hjemme-tilstand
		Pre-heat (adaptiv opvarmning) bruges til at sikre, at du har den rette temperatur, når du ønsker det. Når Pre-heat-symbolet vises, betyder det, at der rampes op til den næste planlagte Hjemme-tilstand.

6.1 Indstilling af temperaturer

Indstil dine egne temperaturer for dine sænkingsperioder i Danfoss Ally™ appen.

	<p>For at ændre temperaturen skal du trykke på menuknappen på hovedskærmen → Indstillinger → Indstil temperatur.</p> <p>Rul igennem temperaturerne for at indstille din foretrukne, permanente rumtemperatur.</p> <p>Hvis du har brug for at indstille en midlertidig temperatur, skal du blot dreje på termostathjulet og vælge den ønskede værdi. De midlertidige temperaturændringer er gyldige indtil den næste planlagte temperaturændring.</p> <p>Danfoss Ally™ kan indstilles fra 5 °C til 35 °C.</p> <p>Danfoss anbefaler, at temperaturforskellen mellem 'Hjemme' og 'Ikke til stede/Sover' ikke overstiger 4 grader.</p>
--	---

6.2 Opret din egen tidsplan

<p>For at foretage temperaturjusteringer skal du gå til Menu → indstillinger → Indstil temperaturer. Du kan oprette din egen tidsplan i Danfoss Ally™ appen. Du kan vælge sænkningstidspunkter inden for 24 timer og indstille op til tre Hjemme-perioder pr. dag.</p>	<p>Ugeplanen viser Hjemme-perioderne med rødt. Kopieringsfunktionen lader dig kopiere tidsplanen til andre dage.</p>	<p>Displayet i Danfoss Ally™ appen viser både 24-timers urhjulet, som viser klokkeslættet for 'Hjemme' med rødt, og en oversigt over tidsplanen med de detaljerede tidspunkter, der er indstillet. Den mindste 'Hjemme'-periode er 30 minutter.</p>

6.3 Ferietilstand

Brug et ferieprogram til at spare energi, når du ikke er tilstede eller hjemme. Ferieprogrammet indstilles i Danfoss Ally™ appen.

<p>Ferietilstand med Ikke hjemme eller Hjemme kan planlægges eller indstilles med det samme (nu).</p>	<p>Danfoss Ally™ appen viser ferietemperaturen, hvor den kan justeres.</p>	<p>Danfoss Ally™ appens display bekræfter din ferietilstand for Hjemme med mulighederne Nu eller Plan.</p>	<p>Planlagte ferier bruger en kalender- og klokkeslæt-sindstilling.</p>	<p>Planlæg Ferie i Danfoss Ally™ appen.</p>

6.4 Overstyr en ferieindstilling

Hvis du vender hjem tidligere end forventet, kan det være nødvendigt at skifte fra ferieprogrammet til din normale tidsplan.



Når du er i indstillingen Ferie, giver Danfoss Ally™ appen dig mulighed for at stoppe ferieperioden eller redigere datoerne og tidspunkterne.

6.5 Annuller et eksisterende ferieprogram

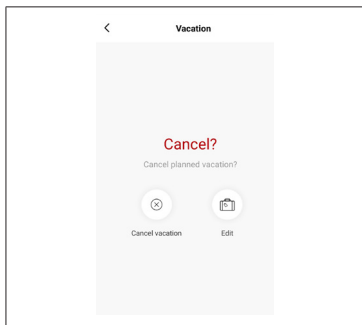

Hvis ferie er planlagt i fremtiden, kan du bare redigere datoerne eller annullere programmet.

6.6 Pausetilstand

Pauseprogrammet opretholder sænkningstemperaturen, indtil et andet program vælges.

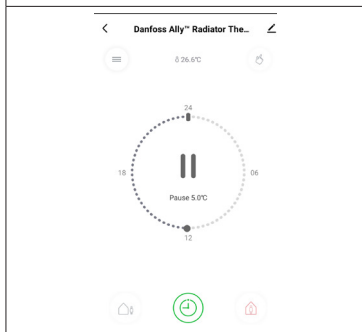

Når Danfoss Ally™ er skruet ned til min.-niveauet manuelt, vises et notifikationsbanner, og midterikonet skifter til 'Pause'. For at afslutte pause skal du klikke på midterikonet på Danfoss Ally™ appen og vende tilbage til det planlagte eller manuelle sætpunkt.

8. Datasikkerhed

Datasikkerheden for Danfoss Ally™ Gateway og Danfoss Ally™ appen, der er parret med din smartphone, er garanteret.

Datakryptering: Den trådløse forbindelse til din Danfoss Ally™ Gateway er beskyttet mod trusler fra ukendte enheder med den nyeste krypteringsteknologi.

Dette er ud over de sikkerhedsfunktioner, der sikrer databeskyttelse når som helst under en dataoverførsel fra din smartphone til Danfoss Ally™ Gateway.

9. Sikkerhedsforholdsregler

FORENKLET EU-OVERENSSTEMMELSESESKLÆRING

Danfoss A/S erklærer hermed, at radioudstyret af typen Danfoss Ally™ overholder Direktiv 2014/53/EU. Hele teksten i EU-overensstemmelseserklæringen findes på følgende internetadresse: www.danfoss.com

Gatewayen er ikke beregnet til børn og må ikke bruges som legetøj. Efterlad ikke emballagen, hvor børn kan blive fristet til at lege med den, da det er særdeles farligt. Forsøg ikke at skille gatewayen ad. Den indeholder ikke dele, som en bruger kan reparere.

10. Bortskaffelse

Danfoss Ally™ Gateway skal bortskaffes som elektronisk affald.



Danfoss A/S

Heating Segment, Salg Danmark • danfoss.dk • +45 6991 8080 • E-Mail: kundeservice.dk@danfoss.com

Danfoss påtager sig intet ansvar for mulige fejl i kataloger, brochurer og andet trykt materiale. Danfoss forbeholder sig ret til uden forudgående varsel at foretage ændringer i sine produkter, herunder i produkter, som allerede er i ordre, såfremt dette kan ske uden at ændre allerede aftalte specifikationer. Alle varemærker i dette materiale tilhører de respektive virksomheder. Danfoss og alle Danfoss logoer er varemærker tilhørende Danfoss A/S. Alle rettigheder forbeholdes.