

DANSANI MATCH



FUNKTIONELLE BRUSELØSNINGER – i stilrent design og gennemført kvalitet



INKL.
NYHEDER
2017



EASYCARE / Gør rengøringen meget lettere

Med Dansani Match er du sikret nem rengøring og en smuk og klar glasflade. Som standard er alle Dansani Match modeller indvendigt udstyret med den hårdføre og miljøvenlige EasyCare-behandling, som gør livet surt for snavs og kalkaflejringer – selv efter 30.000 aftøringer. Glasset skal blot tørres af med en blød klud efter brug, så har du et flot glas i mange år fremover.



MATCH /

Brugervenlige bruseløsninger i stilrent design og gennemført kvalitet med funktionelle detaljer

Dansani Match er en ny serie af bruseløsninger i høj kvalitet, moderne design og med gennemtænkte detaljer. Serien består af mange forskellige bruseløsninger og leveres i mange størrelser, så du får et bredt udvalg til din rådighed. Vi har kræset for funktionerne og designet, der er enkelt med gennemtænkte detaljer, som måske ikke umiddelbart er synlige for øjet, men som du vil glædes over i hverdagen.

Ud fra bare syv grundmodeller kan du kombinere utallige varianter som fx brusehjørner med to døre, brusehjørner med foldedøre eller sidepaneler, nishedøre etc. Vores mange modeller og kombinationsmuligheder gør det således nemt for dig at vælge lige netop den bruseløsning, der passer til dit badeværelse og dit behov.

Se det store udvalg på side 22.

Find lige den løsning, som passer til dig med mange modeller, der kan kombineres på kryds og tværs

- Alle modeller er vendbare og kan anvendes i både højre og venstre side uden tilpasning eller brug af værktøj
- Elegant og tidløst look med slanke, firkantede profiler med robust satin-overflade
- Lettere rengøring med indvendig EasyCare behandling, der lader vandet perle af glasset
- Nem vedligehold med foldedørenes flush on inside hængsler, der giver en svævende og fuldstændig ubrudt glasflade indvendigt
- Perfekt installation selv ved skæve vægge og gulve pga. mange justeringsmuligheder
- Nem montering da alle brusevægge er færdigsamlede og klar til montering
- God højde på 200 cm giver en effektiv bruseafskærmning, især ved loftsmonteret brusehoved
- 6 mm hærdet sikkerhedsglas
- 10 års garanti mod fabrikationsfejl



BRUSEHJØRNE MED TO SVINGDØRE

Klassisk og meget populært
brusehjørne med to døre, der
både kan åbne udad og indad,
når du ikke bruger brusehjør-
net. Det giver god gulvplads i
et lille badeværelse og
åbner rummet.

MATCH A+A

To svingdøre

4.990,-

uanset størrelse i klart glas

MATCH A+A

To svingdøre

5.990,-

uanset størrelse i isglas

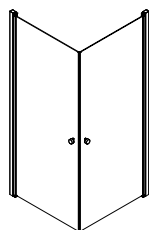

A+A



DESIGN MED OMTANKE

Med Dansani Match har vi kræset for detaljerne og designet, så resultatet er et kvalitetsprodukt med et enkelt designudtryk, som du vil glædes over i det daglige. Profilernes enkle og stilfulde design uden skarpe kanter giver et let, luftigt og tidløst udtryk. Men profilerne gemmer samtidig på gennemtænkte funktioner, der er med til at sikre dig en stabil og velfungerende bruseløsning, du bliver glad for at bruge i mange år fremover.

-
- 01 De enkle profiler gemmer på hæve-sænkefunktion og mulighed for justering, der tager højde for skæve vægge, så dørene åbner og lukker perfekt hver gang. En tilhørende dækkappe lukker profilet foroven og sørger for den sidste finish.
 - 02 Solidt, enkelt og ergonomisk knopgreb med god gribekomfort medfølger som standard ved alle døre.
 - 03 Foldedørens smarte og eksklusive flush-on beslag folder døren sammen, så den fylder meget lidt. Det giver en stor døråbning med god plads og en dør, der nemt åbner og lukker. Se side 6-7.
 - 04 Indvendigt svæver foldedørens beslag næsten på glasset, og den ubrudte glasflade giver både et eksklusivt udtryk og en nem rengøring.

01



02



03



04

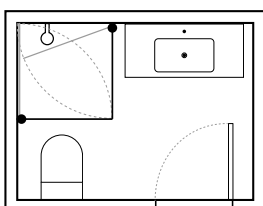

Indretningsforslag

- Mulighed for standard og asymmetriske løsninger fra 70-100 cm for optimal udnyttelse af rummet
- Dørene kan også åbnes indad, så de optager mindst muligt plads
- Udvalgte størrelser fås også med isglas
- Ekstra høje dryplister kan tilkøbes, hvis der er stort fald i gulv
- Gulvprofilkit, der leder vandet ind i brusehjørnet, kan tilkøbes



BRUSEHJØRNE MED TO FOLDEDØRE

Brusehjørne med to foldedøre, hvor begge døre kan foldes ind, når du ikke benytter brusehjørnet. Her får du ekstra meget gulvplads i badeværelset – en super løsning i et lille og trangt badeværelse.

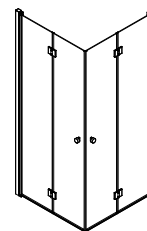

B+B

MATCH B+B

To foldedøre

5.990,-

uanset størrelse i klart glas

- Dørene foldes indad, så de optager mindst muligt plads
- Foldedøren sørger for, at vandet bliver i brusehjørnet
- Foldedøren kan også kombineres med fast væg og andre døre fra 70-100 cm
- Ekstra høje dryplister kan tilkøbes, hvis der er stort fald i gulv
- Gulvprofilkit, der leder vandet ind i brusehjørnet, kan tilkøbes

Den smarte foldedør løser også problemet med vand på gulvet, når man åbner døren. Døren folder nemlig på midten, så vanddråberne forbliver i vådområdet. Foldefunktionen giver – ud over en stor åbning – samtidig plads til armaturet, når døren er foldet ind mod væggen.



BRUSEHJØRNE MED FAST VÆG OG FOLDEDØR

Især praktisk i det lille badeværelse da døren ikke åbner ud i rummet, samtidig med at den faste væg gør det muligt at udnytte pladsen tæt op ad bruseløsningen.

MATCH B+D+4

Fast væg og foldedør

5.885,-

uanset størrelse i klart glas

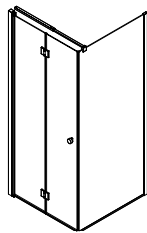

B + D + 4

Indretningsforslag

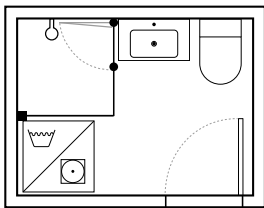

FOLDEDØR NU I FLERE STØRRELSER

- Mulighed for standard og asymmetriske løsninger 70-100x70-100 cm for optimal udnyttelse af rummet.
- Foldedøren sørger for, at vandet bliver i brusehjørnet
- Ekstra høj drypliste kan tilkøbes, hvis der er stort fald i gulv
- Gulvprofil, der leder vandet ind i brusehjørnet, kan tilkøbes

Teleskopstangen er trinløs justerbar fra 60-100 cm. Se flere løsninger side 23.

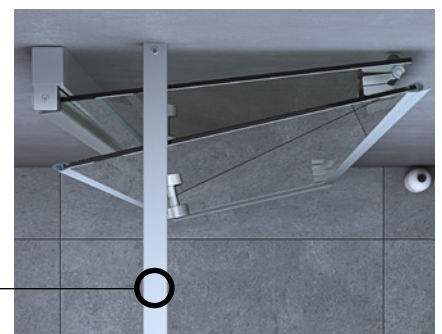

BRUSEHJØRNE MED TO SVINGDØRE OG SIDEPANELER

Har du et lille badeværelse, kan du udnytte pladsen tæt op mod brusehjørnet, hvis du vælger en dør med sidepanel.

Det lille sidepanel gør det nemlig muligt at møblere tæt op ad brusehjørnet, så du kan udnytte pladsen optimalt.

MATCH C+C

To svingdøre med side paneler

4.990,-

uanset størrelse i klart glas



C + C





01



02



03



04

INDRET DIT BAD

Det fleksible sortiment i Dansani Match giver mange kombinationsmuligheder, så du kan vælge den bruseløsning, der passer bedst til dit badeværelse. Og det enkle og tidløse udtryk giver dig en bruseløsning, der holder i mange år både i brug og i design.

- 01 Profilerne design er enkelt og stilfuldt uden synlige skruer, og profilerne afsluttes med tilhørende dækkapper for en fuldendt finish.
- 02 Magnetprofilen sørger for, at brusedørene lukker tæt. Vi har givet profilet en speciel mat overflade, der sikrer god brugervenlighed, så dørene åbner og lukker blødt og nemt.
- 03 Det smarte gulvprofilkit, der kan tilkøbes, fanger vanddråber og leder vandet ind i brusearealet, så du får mindre vand på gulvet uden for brusehjørnet. Kan også nemt eftermonteres.
- 04 Til fast væg medleveres et gulvbeslag, der giver et mere svævende udtryk.

- Svingdør med sidepanel kan også kombineres med fast væg og andre døre fra 70-100 cm
- Ekstra høje dryplister kan tilkøbes, hvis der er stort fald i gulv
- Gulvprofilkit, der leder vandet ind i brusehjørnet, kan tilkøbes



- Mulighed for standard og asymmetriske løsninger fra 80-100 cm for optimal udnyttelse af rummet
- Dørene kan også åbne indad, så de optager mindst muligt plads
- Udvalgte størrelser fås også med isglas
- Ekstra høje dryplister kan tilkøbes, hvis der er stort fald i gulv
- Gulvprofilkit, der leder vandet ind i brusehjørnet, kan tilkøbes

MATCH E+E

To halvrunde svingdøre

5.990,-
90 cm i isglas



BRUSEHJØRNE MED TO HALVRUNDE DØRE

Enkel og stilfuld bruseløsning med to buede døre. Døråbning både udad og indad giver god plads i rummet, når brusehjørnet ikke er i brug. Fås også i isglas i 90 cm dørstørrelse.

MATCH E+E

To halvrunde svingdøre

4.990,-
uanset størrelse i klart glas

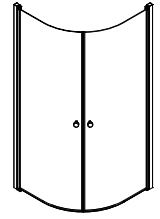

E + E



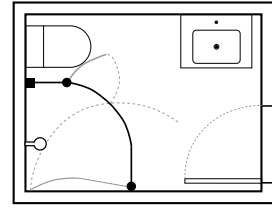

Indretningsforslag

- Mulighed for standard og asymmetriske løsninger fra 80-100 cm for optimal udnyttelse af rummet
- Dørene kan drejes indad, så de optager mindst muligt plads
- Ekstra høje dryplister kan tilkøbes, hvis der er stort fald i gulv
- Gulvprofilkit, der leder vandet ind i brusehjørnet, kan tilkøbes



BRUSEHJØRNE MED HALVRUND SVINGDØR OG HALVRUND SVINGDØR MED SIDEPANEL

Smart version af det halvrunde brusehjørne. Her gør det lille faste sidepanel det muligt at møblere tæt op ad brusehjørnet. Det faste sidepanel betyder også, at der bliver plads til armaturet, når døren foldes helt ind.

MATCH E+F

Halvrund svingdør og halvrund svingdør med sidepanel

4.990,-

uanset størrelse i klart glas

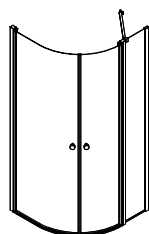

E + F



BRUSEHJØRNE MED 90° SVINGDØR MED SIDEPANEL OG FAST VÆG

Når du kombinerer 90° svingdøren med faste vægge får du en bruseafskærmning med hjørneindgang i 90x120/130/140/150 cm med plads til de store armbevægelser.

- Mulighed for asymmetriske løsninger for optimal udnyttelse af rummet
- Ekstra høje dryplister kan tilkøbes, hvis der er stort fald i gulv
- Gulvprofilkit, der leder vandet ind i brusehjørnet, kan tilkøbes



BRUSEAFSKÆRMNING MED TO 90° SVINGDØRE MED SIDEPANEL 102 X 90 CM

Kombinationen af to 90° svingdøre giver dig en elegant 3-sidet bruseafskærmning, der udnytter den lige vægplads og sparer plads ud i rummet med de runde svingdøre, der også kan svinges ind.

- Dørene kan drejes indad, så de optager mindst muligt plads
- Ekstra høje dryplister kan tilkøbes, hvis der er stort fald i gulv
- Gulvprofilkit, der leder vandet ind i brusehjørnet, kan tilkøbes

MATCH G+G

To 90° svingdøre med sidepanel

4.990,-
90 cm i klart glas

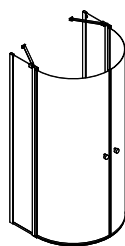

G + G



MATCH G+D+2/3

90° svingdør med sidepanel og fast væg

5.385,-

Uanset størrelse i klart glas

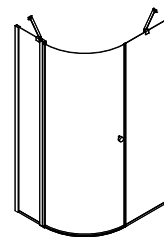

G+D+2/3

BADEKARSVÆG MED SVINGDØR 155 X 90 CM

Vink farvel til badeborhænget og vælg i stedet en MATCH afskærmning. Den elegante glasflade fremstår næsten profiløs og skaber fornemmelsen af meget mere luft i rummet. Glasdøren kan drejes i en vinkel på 90 grader ind foran armaturet, så afskærmningen fylder mindst muligt. Pivohængsler hæver og sænker elegant glasdøren ved åbning og lukning. Og en silikone-liste nederst på døren sørger for, at den lander blidt på kanten af badekarret og slutter tæt til.

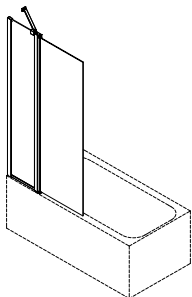

H

MATCH H

Badekarsvæg med svingdør

2.495.-

90 cm i klart glas





BRUSEHJØRNE MED SVINGDØR OG FAST VÆG

Klassisk løsning med en fast væg kombineret med en svingdør. Denne løsning giver dig optimal udnyttelse af rummet, da du kan møblere tæt op ad brusevæggen, så du fx kan få plads til en bredere vask eller et ekstra skab.

MATCH A+D+2/3

Svingdør og fast væg

5.385,-

uanset størrelse i klart glas

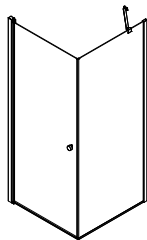

A + D + 2/3

Vælg mellem skråarm eller teleskopstang, der kan justeres trinløst fra 60-100 cm, så du kan tilpasse bruseløsningen optimalt til dit rum. Se flere muligheder for afstivning på side 23.



- Mulighed for standard og asymmetriske løsninger fra 70-100 cm for optimal udnyttelse af rummet
- Ekstra høje dryplister kan tilkøbes, hvis der er stort fald i gulv
- Gulvprofilkit, der leder vandet ind i brusehjørnet, kan tilkøbes
- Gulvbeslag, der giver et mere svævende udtryk, medleveres



Gulvprofilen, der er standard, giver en sprøjtetæt løsning.



Gulvbeslag, der giver et mere svævende udtryk medleveres.

FAST VÆG

Klassisk og enkel bruse-afskærmning som fås med enten skråarm eller teleskopstang. Se flere muligheder for afstivning på side 23.

Disse åbne løsninger anbefales kun til vådrum.

MATCH D+2/3

Fast væg

2.890,-

uanset størrelse i klart glas



D + 2/3

MATCH D+4

Fast væg (med gulvbeslag)

2.890,-

uanset størrelse i klart glas

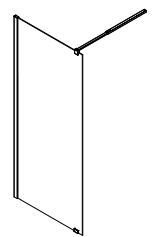

D + 4



Ønsker du et mere svævende udtryk, og har du ikke behov for en vandsikker løsning med gulvprofil, kan du bruge det medleverede gulvbeslag.

ÅBEN BRUSELØSNING MED TO FASTE VÆGGE

Mulighed for mange størrelseskombinationer for optimal udnyttelse af rummet.

MATCH D+D+2/3 (2 STK.)

To faste vægge

5.780,-

uanset størrelse i klart glas

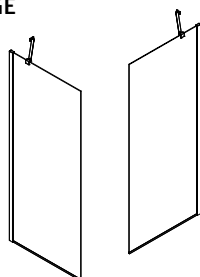

D + D + 2/3 (2 STK.)

Flot bruseløsning af walk-in typen, der giver dig meget plads og et eksklusivt look. Her får du masser af albuerum og god plads til store armbevægelser. Fås med enten teleskopstang eller med skrånarm. Uanset hvilken version du vælger, får du en stabil bruseløsning med masser af plads. Da dette er en åben bruseløsning, anbefales den kun til vådrum. Se flere muligheder for afstivning på side 23.



NICHELØSNINGER MED VARIATION

Har du brug for en nicheløsning, kan du vælge mellem tre modeller i forskellige bredder. Hver nichedør har sin egenskab og funktion, så du kan vælge den løsning, der passer bedst og fx giver optimal udnyttelse af pladsen i det lille badeværelse.

Valgfrit tilkøb af vægprofil med magnetliste og gulvprofilkit, hvis du ønsker en sprøjtetæt løsning. Se mere på side 28.



NICHELØSNING MED SVINGDØR

Denne enkle nichedør giver en bred indgang og findes i mange størrelser, hvoraf nogle også findes i isglas.

MATCH A

Svingdør

2.495,-

uanset størrelse i klart glas

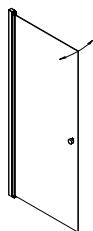

A

NICHELØSNING MED FOLDEDØR

Praktisk løsning i det lille badeværelse, da døren ikke åbner ud i rummet. Du slipper også for vanddråber på gulvet, når du åbner døren, da foldefunktionen sørger for, at vandet bliver i bruseområdet.

MATCH B

Foldedør

2.995,-

uanset størrelse i klart glas

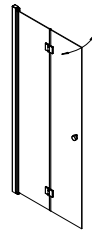

B

- Dørene kan også åbne indad
- Til alle nichemodeller kan du tilkøbe et 45° kit, så dørene også kan monteres i skrå nicher
- Ekstra høje dryplister kan tilkøbes, hvis der er stort fald i gulv
- Gulvprofilkit, der leder vandet ind i brusehjørnet, kan tilkøbes
- Valgfrit tilkøb af vægprofil med magnetliste til anslagsiden. NB! Monterer du vægprofilen, kan døren kun åbne udad.

NICHELØSNING MED SVINGDØR OG SIDEPANEL

Smart nicheløsning der gør det muligt at møblere tæt op ad brusehjørnet, så du kan udnytte pladsen optimalt i et lille badeværelse.

MATCH C

Dør med sidepanel

2.495,-

uanset størrelse i klart glas

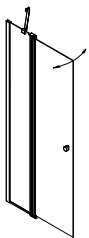

C

Indretningsforslag

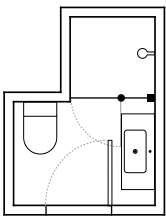

BRUSEAFSKÆRMNING MED SVINGDØR

Har du et meget lille badeværelse eller gæstebad, kan du med denne enkle dør få en smuk og meget funktionel bruseafskærmning, der ikke optager ret meget plads. Lad døren være foldet ind mod væggen i det daglige, og drej blot døren ud, når du skal bruge bruseren.

MATCH A

Svingdør

2.495,-
uanset størrelse i klart glas

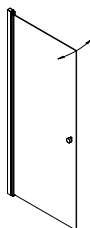

A

- Døren kan drejes indad, så den optager minimal plads
- Udvalgte størrelser fås også med isglas
- Ekstra høje dryplister kan tilkøbes, hvis der er stort fald i gulv



Den lille nichevæg gemmer på indbygningscisternen og giver plads til en smart og pladsbesparende bruseløsning.

Indretningsforslag

Match serien giver dig et bredt udvalg af bruseløsninger til baderum i alle størrelser, men har du et lille baderum, er det især vigtigt at udnytte pladsen bedst muligt. Her kan du få inspiration til optimal rumudnyttelse, hvis du fx har et meget lille eller smalt badeværelse. Mange Match modeller giver dig nemlig ekstra god mulighed for at møblere tæt op ad din bruseløsning, så du måske kan få plads til en bredere vask eller et ekstra skab.

120x160 cm

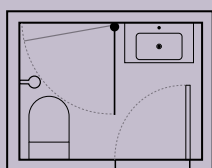

A80

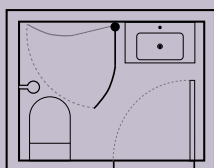

E80

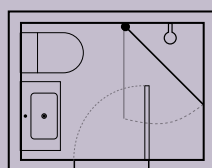

A100

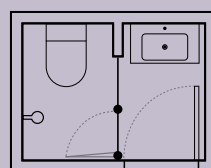

B90

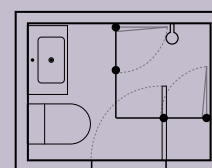

B90+B90

120x180 cm

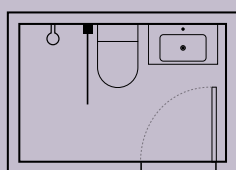

D70

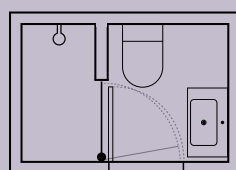

A70

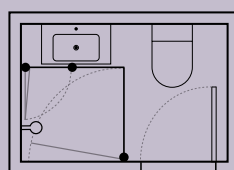

A80+B90

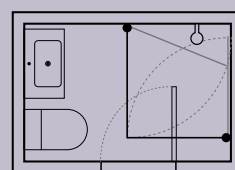

A90+A100

150x200 cm

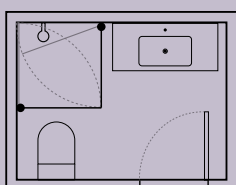

A80+A80

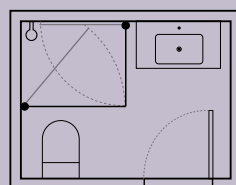

A80+A100

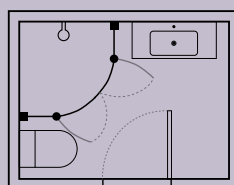

F90+F90

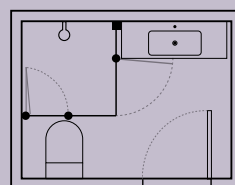

B90+C90

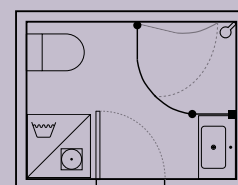

E80+F100

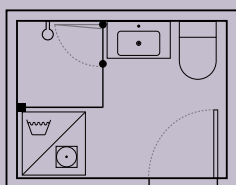

B80+D80

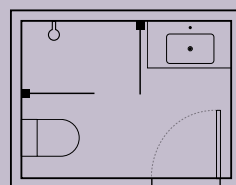

D70+D70

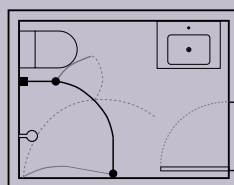

E80+F90

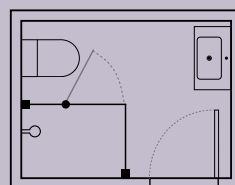

C90+C100

Niche 90 cm

220x150 cm

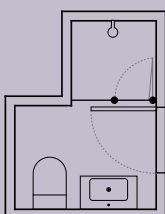

B90

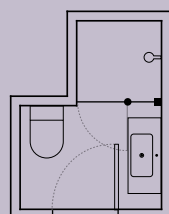

C90

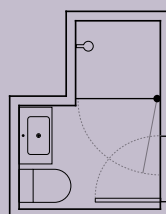

A90

DANSANI MATCH GRUNDMODELLER

Kan fungere enkeltvis eller sammensættes til mange kombinationer af bruseløsninger og størrelser. Se næste side.

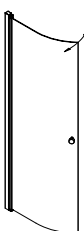
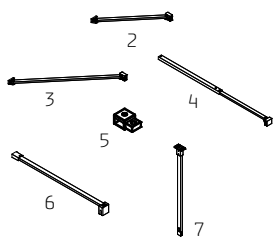
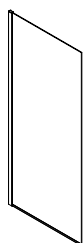
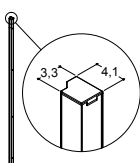
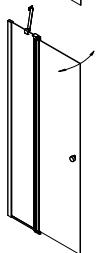
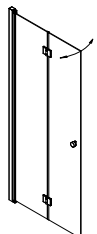
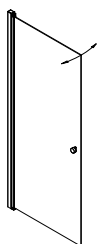

A - Svingdør

Model:	Min./max. mål:	Dør	Sæt	Med niche vægprofil	Satin profiler	
					Is glas 2.995,-	Klart glas 2.495,-
70	65-67	67-69	67-69	69,5-73,5	A70-02	A70-01
80	75-77	77-79	77-79	79,5-83,5	A80-02	A80-01
90	85-87	87-89	87-89	89,5-93,5	A90-02	A90-01
100	95-97	97-99	97-99	99,5-103,5		A100-01

B - Foldedør (180 grader)

Model:	Min./max. mål:	Dør	Sæt	Med niche vægprofil	Satin profiler	
					Is glas 2.995,-	Klart glas 2.995,-
70	65-67	67-69	67-69	69,5-73,5		B70-01
80	75-77	77-79	77-79	79,5-83,5		B80-01
90	85-87	87-89	87-89	89,5-93,5		B90-01
100	95-97	97-99	97-99	99,5-103,5		B100-01

C - Svingdør (180 grader) med sidepanel (inkl. skråarm)

Model:	Min./max. mål:	Dør	Sæt	Med niche vægprofil	Satin profiler	
					Is glas 2.995,-	Klart glas 2.495,-
90	85-87	87-89	87-89	89,5-93,5		C90-01
100	95-97	97-99	97-99	99,5-103,5		C100-01

Tilvalg til nicheløsninger, model A, B og C:

	Art. no.	Pris:
1 Vægprofil inkl. magnetliste til model A (svingdør), B (foldedør) og C (svingdør m/sidepanel)	1600501	995,-

D - Fast væg (Tilvæg altid afstivning)

Model:	Min./max. mål:	Væg	Sæt	Satin profiler	
				Is glas 2.995,-	Klart glas 2.495,-
70	65-67	67-69	67-69	D70-02	D70-01
80	75-77	77-79	77-79	D80-02	D80-01
90	85-87	87-89	87-89	D90-02	D90-01
100	95-97	97-99	97-99	D100-02	D100-01

Tilvalg af afstivning til model D:

	Art. no.	Pris:
2 Arm til model D70, 300 MM (fast væg)	1600502	395,-
3 Arm til model D80/D90/D100, 600 mm (fast væg)	1600508	395,-
4 Teleskopstang 60-100 cm til model D (fast væg)	1600503	395,-
5 Samlekit til model D+D+4 (2 stk.)	1600504	95,-
6 Stang 120 cm til model D (fast væg). Kan afkortes efter behov	1600527	395,-
7 Stang 100 cm til loftsmontage til model D (fast væg). Kan afkortes efter behov	1600528	395,-

E - Halvrund svingdør

Model:	Min./max. mål:	Dør	Sæt	Satin profiler	
				Is glas 2.995,-	Klart glas 2.495,-
80	60-62	67-69	77-79		E80-01
90	70-72	87-89	87-89	E90-02	E90-01
100	80-82	97-99	97-99		E100-01

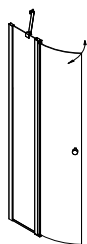

F - Halvrund svingdør med sidepanel (inkl. skråarm)

Model: Min./max. mål:

90 86,6-88,6

100 96,6-98,6

Satin profiler

Klart glas

2.495,-

F90-01

F100-01

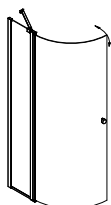

G - Halvrund svingdør (90 grader) med sidepanel (inkl. skråarm)

Model: Min/max mål:  Dør

 Sæt

90 86-88

86-88

LEVERES FRA
FEBRUAR 2017

Satin profiler

Klart glas

2.495,-

G90-01

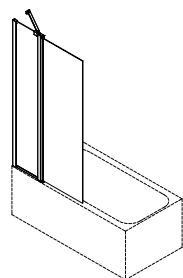

H - Badekarsvæg med svingdør (inkl. skråarm)

Model: Højde: Min/max mål:  Dør

90 155

85-87 CM

Satin profiler

Klart glas

2.495,-

H90-01

DETALJER AF AFSTIVNING TIL FAST VÆG

2 – Arm 300

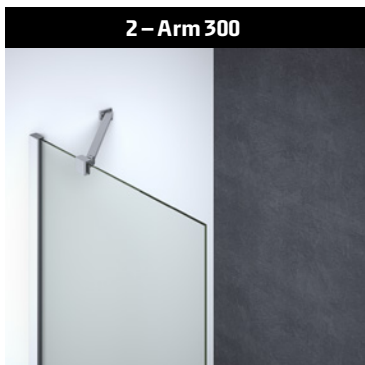

3 – Arm 600



4 – Teleskopstang



5 – Samlekit 2 stk



6 – Stang til afkortning



7 – Stang til loft



KOMBINATIONSMULIGHEDER

Ud fra de syv grundmodeller kan du nemt og enkelt danne mange forskellige bruseløsninger i flere størrelser. Grundmodellerne kan nemlig kombineres til fx brusehjørner med to døre eller brusehjørner med foldedøre eller sidepaneler. Alle grundmodellerne er vendbare, hvilket betyder at du ikke behøver skelne mellem højre- og venstremodel. Der er mange løsninger og størrelser at vælge imellem og det er nemt og enkelt at sammensætte og bestille. Ønsker du fx et 80 cm firkantet brusehjørne med to døre, bestiller du blot 2 stk. A80.

Kombinationsmuligheder:

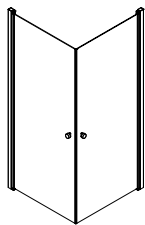

A + A

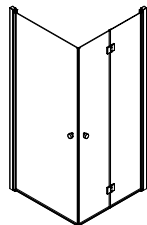

A + B

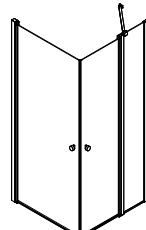

A + C

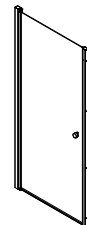

A + 1

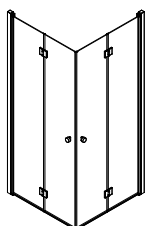

B + B

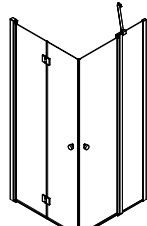

B + C

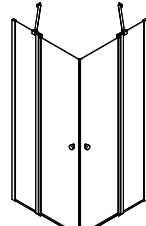

C + C

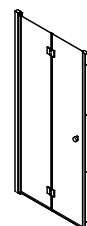

B + 1

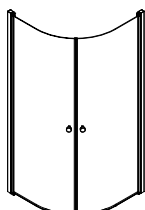

E + E

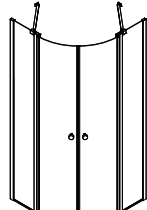

F + F

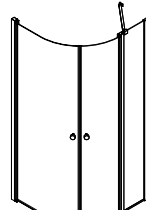

E + F



C + 1

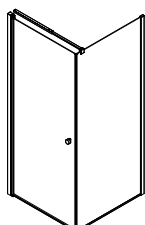

A + D + 4

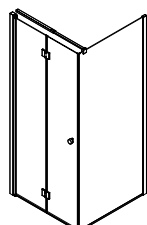

B + D + 4

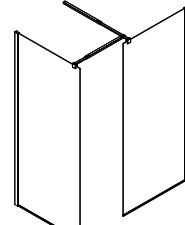

D + D + 4 (2 pcs.) + 5

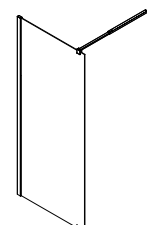

D + 4

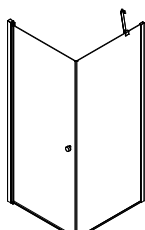

A + D + 2/3

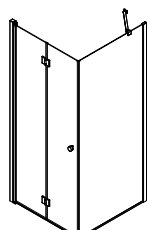

B + D + 2/3

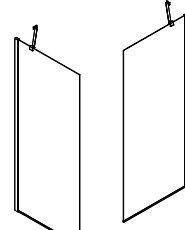

D + D + 2/3 (2 pcs.)

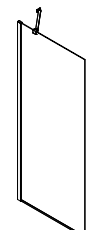

D + 2/3

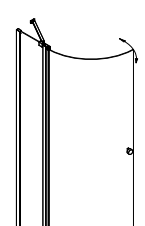

G

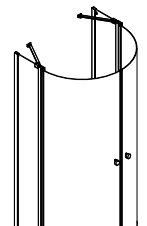

G + G

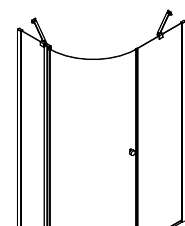

G + D + 2/3

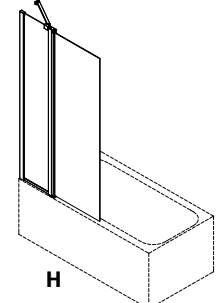

H

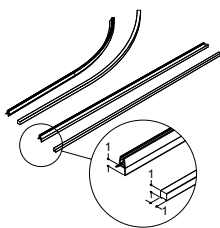

Gulvprofilkit - giver en sprøjtetæt løsning (CE-godkendt)

	Art.nr.	Pris:
Gulvprofilkit til firkantede modeller	1600520	395,-
Gulvprofilkit til niche modeller	1600521	395,-
Gulvprofilkit til fastvæg modeller	1600522	395,-
Gulvprofilkit til halvrunde modeller, E, F	1600523	395,-
Gulvprofilkit til halvrunde modeller, G	1600529	395,-
Gulvprofilkit til model G+D	1600530	395,-

Afkortes efter model størrelse. Kan også eftermonteres.

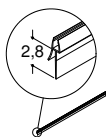

Drypliste, ekstra høj - ved stort fald i gulvet

	Art.nr.	Pris:
Drypliste ekstra høj til lige døre (2 stk)	1600505	210,-
Drypliste ekstra høj til halvrunde døre (2 stk)	1600509	210,-
Drypliste ekstra høj til nichedør (1stk)	1600524	105,-
Drypliste ekstra høj til G, G+D (2stk)	1600531	210,-

Skal skæres til i længden.

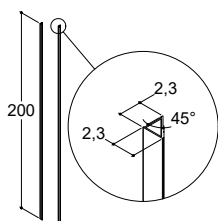

45° tilbehørskit til dør - ved montage i skrå nicher

	Art.nr.	Pris:
Vinkelprofil, satin (2 stk.)	1600506	630,-

Øger målet med 33 mm i hver side.

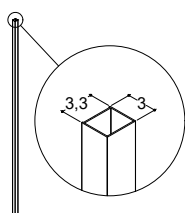

Kit til rørgennemføring - til synlige vandrør

	Art.nr.	Pris:
Afstandsprofil 200 cm til A, B og E, satin	1600507	425,-
Afstandsprofil 199,5 cm til C og F, satin	1600525	425,-
Afstandsprofil 197,5 cm til D, satin	1600526	425,-

Kan kombineres med alle typer døre og fast væg og øger målet med 30 mm.

NB! Standardgreb i krom medleveres uden beregning

Du kan også tilkøbe et andet greb og dermed sætte dit eget præg på din bruseløsning.



Smalt greb

	Art.nr.	Pris:
Krom	190330116	310,-

Bemærk: ved løsninger med 2 døre bestilles 2 sæt.

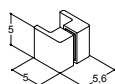

Kvadratisk greb

	Art.nr.	Pris:
Krom	1600020	310,-

Bemærk: ved løsninger med 2 døre bestilles 2 sæt.

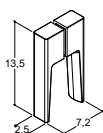

Vinkelgreb

	Art.nr.	Pris:
Krom	1600078	310,-

Bemærk: ved løsninger med 2 døre bestilles 2 sæt.

Et perfekt resultat / selv på ujævne flader

UKOMPLICERET OG GENNEMTÆNKT MONTERING

Væggen i dit badeværelse er højst sandsynlig ikke helt plan. Måske har den små fordybninger. Måske hælder den lidt. Derfor er Dansani Brus designet med en lang række tekniske finesser, der gør det nemt at montere din nye bruseløsning - selv på meget ujævne overflader. Og med rig mulighed for at finjustere er du sikret et perfekt resultat uanset hvilken løsning, du vælger.

OPMÅLING

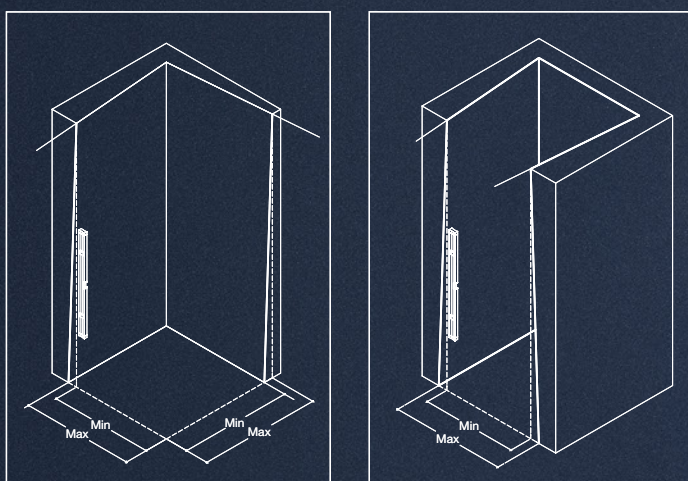

Hjørne

Niche

Uanset om væggen hælder ud eller ind, bliver hældningen forskellen på minimum- og maksimummål. Brug en lodlinje til at fastsætte forskellen i hele afskærmningens højde. Tjek altid inden bestilling, at disse mål stemmer overens med den valgte models min./max. mål, som du finder i prislisterne.

VÆRD AT VIDE OM MONTERING

- Alle bruseløsninger er vendbare og kan anvendes i venstre og højre side uden modifikation eller brug af værktøj.
- Du sparer tid, da alle bruseløsninger er lette at montere og justere.
- Vægprofilens konstruktion gør det muligt at justere bredden med 20 mm i både væg- og lukkeprofilen.
- Til alle brusemodeller kan der tilkøbes en forlænger-vægprofil, hvis der er behov for rørgennemføring af synlige vandrør.
- Har du et stort fald eller hældning i gulvet, kan du til alle modeller med døre tilkøbe ekstra høje dryplister, der leder vandet ind i bruseområdet.
- Gulvprofilkit, der leder vandet ind i brusehjørnet, kan tilkøbes alle modeller med døre. Kan også nemt eftermonteres.
- Alle nishedøre kan monteres i skrå vinkel ved tilkøb af et 45° kit.

Se nærmere om tilkøbsmuligheder i prislisterne fra side 22.

Fuldend oplevelsen

Eksklusiv kollektion af tilbehør, der gør hverdagen med Dansani Brus til en endnu mere udsøgt fornøjelse. Alt er designet ned til mindste detalje med henblik på optimal funktion.



Skraber i stramt design /

Elegant skraber i krom. Skrabereren kan hænges direkte på glassets kant med den medfølgende silikonekrog.

Varenr.: 1600012 **205,-**

Ekstra gummiliste til skraber

Varenr. 1600017 **50,-**



Ergonomisk skraber /

Slut med vanddråber, der sætter sig til kedelige kalkaflejringer. Smart bruseskraber, som ligger godt i hånden og hænger flot i det medfølgende beslag.

Varenr.: 2400346 **205,-**

Ekstra gummiliste til skraber

Varenr.: 2400500 **50,-**



Shower Corner /

Smart hylde i rustfrit stål. Hyllden indmures i hjørnet af brusenichen uden brug af skruer, men kan også indfræses i eksisterende bruseniche og efterfuges.

Varenr.: 2400600 **450,-**



Praktisk krog /

Sæt med 2 dobbeltkroge. Krogene hænges på kanten af glasset indvendigt eller udvendigt og er praktiske til håndklæder, børster, svampe etc.

Varenr.: 1600013 **80,-**



Inkl. standardgreb /

Til alle modeller med døre er et enkelt og ergonomisk knopgreb inkluderet i prisen. Du kan også tilkøbe et andet greb og dermed sætte dit eget præg på din bruseløsning.



Smalt greb /

Smalt, minimalistisk greb med undersænket og ru gribeblade, så våde fingre ikke glider.

Varenr.: 190330116 **310,-**



Kvadratisk greb /

Stilfuldt, kvadratisk greb med god gribekomfort i design, der matcher de stilfulde profiler.

Varenr.: 1600020 **310,-**



Vinkelgreb /

Vinkelgrebet giver et godt og ergonomisk greb i stil med et klassisk "køleskabsgreb".

Varenr.: 1600078 **310,-**

Sikre og gennemtænkte konstruktioner

For Dansani handler funktionelt design i høj grad også om tryghed. Både ved daglig brug og på lang sigt skal du stole på kvaliteten af vores bruseløsninger. Derfor anvender vi 6 mm hærdet sikkerhedsglas, og alle vores løsninger er slagtestet. Vores specielle konstruktion af profilet, der fastholder glasset, sikrer yderligere, at glasset sidder helt perfekt, så du får en stabil og sikker bruseløsning, der holder i mange år.



Dansani Match er gennemgribende testet i henhold til EU-norm EN 14428 på følgende tre områder:

- 01 Slagtest, der sikrer, at afskærmningen er stabil nok til at kunne modstå belastningen, hvis brugeren skulle miste balancen og støde ind i glasvæggen.
- 02 Hærdningstest, der sikrer, at sikkerhedsglasset er gennemhærdet, og at evt. glasskår er meget små og uskarpe (som ved fx bilruder).
- 03 Vandsikringstest, der sikrer, at kun enkelte vanddråber trænger udenfor ved almindelig brug.*

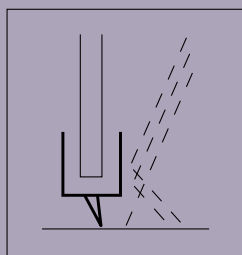

Drypliste til bruseløsninger med svingdøre, hvor der ikke ønskes bundprofil.

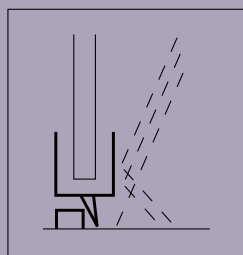

Gulvprofilsæt med drypliste og gulvliste til bruseløsninger med svingdøre. (Tilkøbes separat).

CE



* Af designmæssige årsager fordrer visse modeller dog et tilkøb for at opfylde kravet til en CE-godkendt sprøjetæt løsning. Modeller med svingdøre kræver tilkøb af gulvprofilsæt for at slutte tæt. Til nicheløsninger skal der yderligere tilkøbes vægprofil 1, se prislisen side 25.

Match / Produktinformation

Match Pivot og fast væg

Alle Match-svingdøre og -vægge er testet og lever op til kravene i EN 14428:2004+A1:2008, der omhandler hærkning af glas, stabilitet og tæthedsklasse.

Glas:	6 mm hærdet sikkerhedsglas i henhold til EN21150 med EasyCare-behandling på indvendig side. Klart glas og udvalgte modeller i isglas.
Profiler:	Stærk aluminiumslegering med slidstærk, satin-anodiseret overflade.
Hængsling:	Hæve-sænkebeslag løfter døren fri af gulv ved åbning og giver selvlukekemekanisme, hvor døren holdes åben ved 90 grader. Indvendigt i hængselsprofilen ligger fejlliste for vandsikring.
Magnetlister:	Der følger en magnetliste med hver enkelt svingdør og fast væg, der kan kombineres med magnetliste fra alle de andre svingdøre. Denne tilpasning kan foregå 2 gange, hvorefter magneten er fast tilpasset sin modpart. Magnetlisten ligger i et PVC-profil med en særlig mat overflade, der modvirker at profilerne klæber sammen ved længere tids stilstand.
Fast væg:	Glasset kan justeres 20 mm i vægprofilen ved skæve vægge og fæstnes med PVC-profiler. Der er langhuller til 6 mm vandret justering i bund af vægprofil. Gulvprofil kan justeres 12 mm i højden af hensyn til fald i gulv. Som alternativ kan du bruge det medleverede gulvbeslag i aluminium, der ligeledes kan justeres 12 mm i højden.

Døre:	Ved døre model A, B og E justeres hængselsprofilen 20 mm i vægprofilen ved skæve vægge. Ved fast væg model C, D, F justeres glasset 20 mm i samme vægprofil som til fast væg. Der er langhuller til 6 mm vandret justering i bund af profil.
Greb:	Standardgreb i forkromet støbt plast. Tilkøb af 3 alternative greb i forkromet zink-aluminium.
Fittings:	Gulvbeslag og beslag til teleskopstang og arm er i forkromet zink-aluminium. Endekapper til profil og diverse fittings i forkromet ABS.
Teleskopstang:	Stærk aluminiumslegering i slidstærk, satin-anodiseret overflade med beslag i forkromet zink-aluminium. Teleskopstangen har skjult vægbefæstelse indvendigt i profil og kan justeres trinløst fra 60 til 100 cm.
Arm:	Stærk aluminiumslegering i slidstærk, satin-anodiseret overflade med beslag i forkromet zink-aluminium.
Tætningslister:	Klare PVC lister ved dør, der nemt kan udskiftes ved slitage. Ekstra høj drypliste til døre kan tilkøbes til brug på gulve med fald.
Forsendelse og leveringstid:	Alle Match modeller lagerføres til hurtig afsendelse med 1 dør/væg i 1 kולי, - alle under 30 kg for håndtering af én person. Tilbehør som teleskopstang og alternative greb i separate colli.
Garanti:	Dansani yder 10 års garanti mod fabriktionsfejl på alle Match modeller.

Eksklusiv, lavprofil brusebund i stabilt materiale kan tilkøbes til udvalgte modeller. Se mere i Dansani Brus brochuren og på www.dansani.dk.

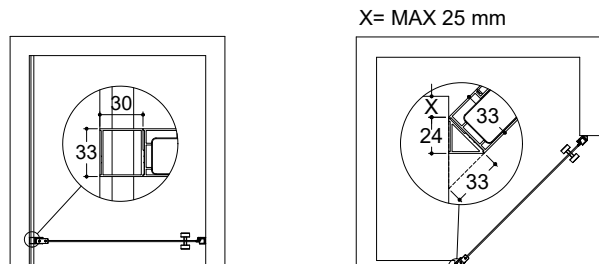

AFSTANDSPROFIL TIL SYNLIGE RØR

Til brug ved behov for rørgennemføring langs væg. Kan kombineres med alle typer døre og fast væg og øger målet med 30 mm. Afstandsprofilen kan sammen med det justerbare vægprofil skabe plads til rør med en afstand fra væg på 35–50 mm, afhængigt af profils justering for ulige vægge.

45° VINKELPROFIL

Til montering i skråtstillet niche kan der tilkøbes et 45° kit. Bemærk, at brusedørens bredde dermed øges med 33 mm i hver side.



MODEL 1 – NICHEPROFIL TIL DØRE A, B OG C

Nicheprofil 1 kan kombineres med døre A, B eller C. Hermed er der justerbare profiler i begge sider med en samlet justering på 40 mm. Magnetlistens skrånede anslag sikrer en perfekt lukning hver gang. Universel model, der fungerer både som højre og venstre model uden modifikation eller brug af værktøj.

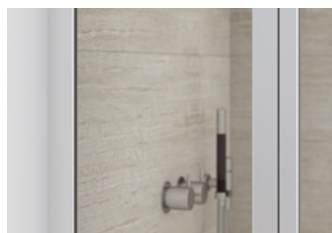

DET FIRKANTEDE PROFIL

De slanke og firkantede profiler med rundede kanter giver et elegant og moderne udtryk. Glasset er udover silicone i profil fastgjort med en skjult krog i top og bund.



GULVPROFIL

Gulvprofilkit kan tilkøbes til placering udvendigt på dør, hvilket sikrer optimal vandsikring og muliggør CE-godkendelse i henhold til EN 14425:2004 + A1:2008. Profilen kan nemt eftermonteres.

MODEL A OG E – SVINGDØR

Den store dør sikrer nem adgang og kan samtidig lukkes ind mod væg, så afskærmningen ikke optager plads i rummet. Med de slanke profiler og store enkle glasflader kun afbrudt af et minimalistisk greb er dette den mest diskrete bruseløsning. Universel model, der fungerer både som højre og venstre model uden modifikation eller brug af værktøj.

Gulvprofil kan tilkøbes til placering under dør, hvilket sikrer optimal vandsikring og muliggør CE-godkendelse i henhold til EN 14425:2004 + A1:2008.

MODEL B – FOLDEDØR

Praktisk model, der optager meget lidt plads, når den ikke er i brug. Kan åbne indad, så vand holdes inden for bruseområdet. Universel model, der fungerer både som højre og venstre model uden modifikation eller brug af værktøj.

MODEL C, F, G OG H – SVINGDØR MED FAST SIDEPANEL

Dør i kombination med fast sidepanel giver en løsning, hvor der kan møbleres tættere på afskærmningen, uden at det hindrer dørenes bevægelse. Den elegante arm monteres på toppen af glasset i fast sidepanel, justeres trinløst ind og sikrer stabilitet.

MODEL D – FAST VÆG

Modellen er vendbar og kan let justeres og tilpasses i størrelse med teleskopstangen, når den står alene. Fast væg kan kombineres frit med døre A, B og C.

Dansani understøtter ikke kombinationer af halvrunde døre og lige døre/faste vægge med monteringsvejledninger og målskitser.

Match / mål

MODEL A – SVINGDØR

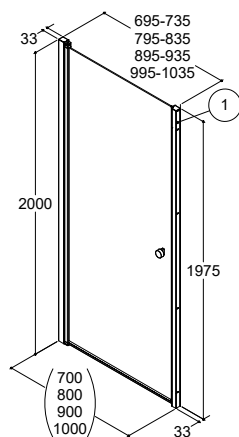

A

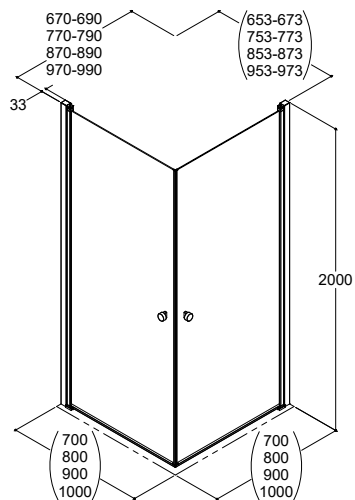

A + A

MODEL B – FOLDEDØR

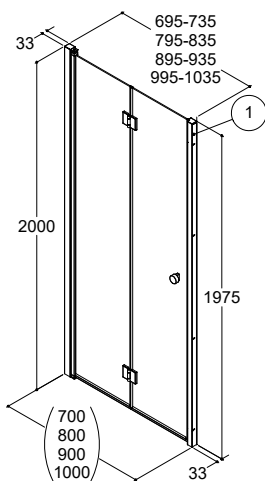

B

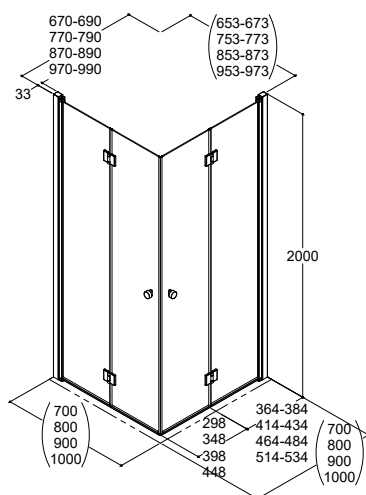

B + B

MODEL C – SVINGDØR MED FAST SIDEPANEL

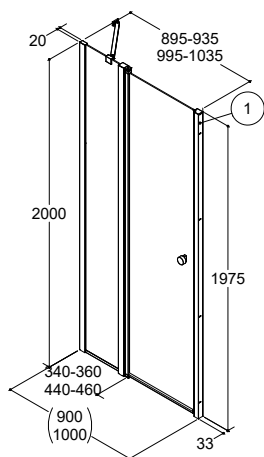

C

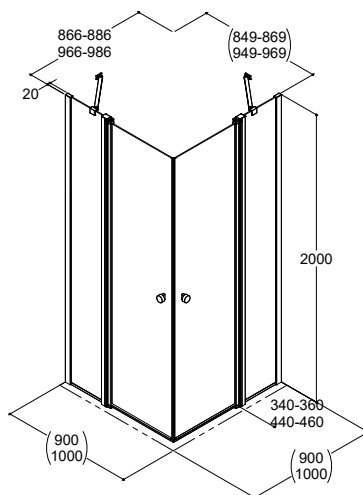

C + C

MODEL D – FAST VÆG

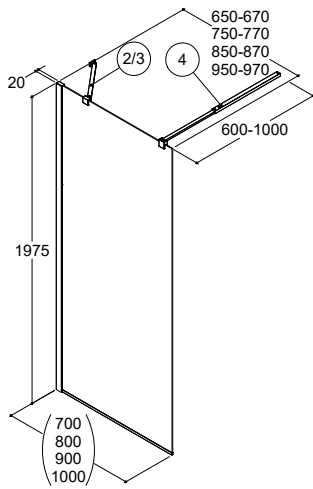

D

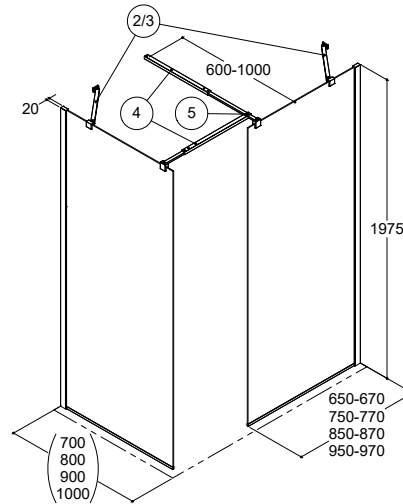

D + D

MODEL E – SVINGDØR

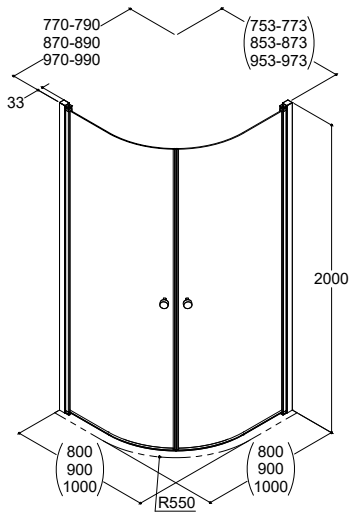

E + E

MODEL F – SVINGDØR MED FAST SIDEPANEL

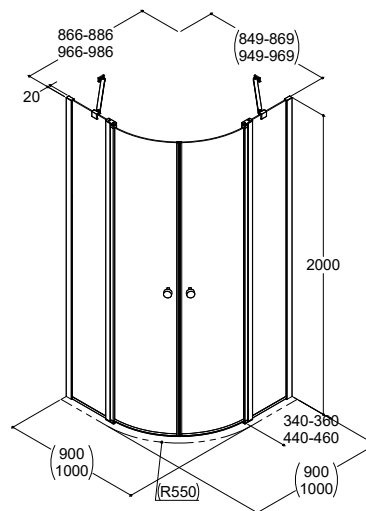

F + F

**MODEL G
– 90° SVINGDØR MED
FAST SIDEPANEL**

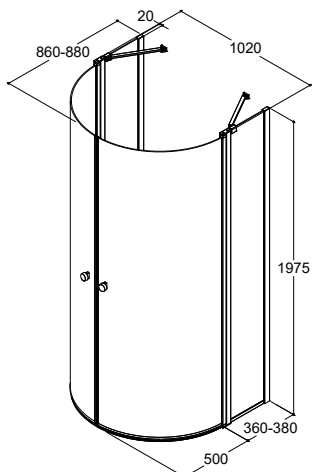

G + G

**MODEL G OG D
– 90° SVINGDØR MED
SIDEPANEL OG FAST VÆG**

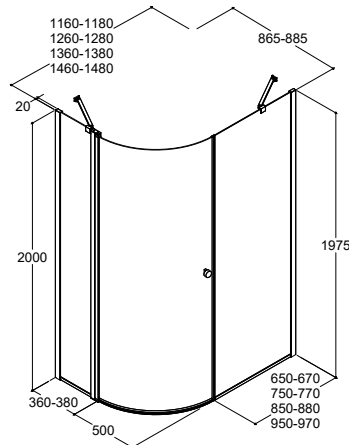

G + D

**MODEL H
BADEKARSVÆG MED
SVINGDØR 155 X 90 CM**

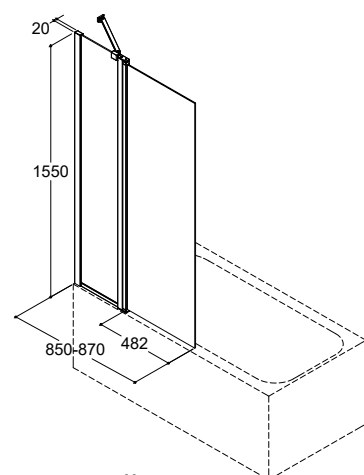

H

Få yderligere inspiration og se flere spændende livsstilsprodukter til dit badeværelse på www.dansani.dk.



Dansani A/S
Finlandsvej 8
DK-6100 Haderslev
T: +45 73 22 29 00
mail@dansani.dk
www.dansani.dk



2016/2017 DK