

- 1 Indikator for dagsenking
- 2 Ønsket Temperatur
- 3 Indikator for varmeavgivelse
- 4 Indikator for nattsenking
- 5 Funksjonsknapp
- 6 Knapp for start av dagsenking (5 dager i uken)
- 7 Knapp for start av nattsenking (7 dager i uken)

En kort beskrivelse av ulike funksjoner for Glamox H30

Termostaten kan ha tre ulike funksjonsmåter:

- 1) **HO (Home)** er velegnet for boliger og rom med tilsvarende behov for varmestyring. Velges HO som funksjonsmåte kan H30 ha automatisk dag- og nattsenking gjennom hele uken. I helgen vil det ikke være dagsenking av temperaturen.
- 2) **OF (Office)** er velegnet for kontor og rom med tilsvarende bruksmåte. Velges OF vil H30 gi senking av temperaturen alle netter i hele uken og senking fra fredag kveld til mandag morgen. Ved overtidarbeid eller anne tilfeldig tilstedeværelse finnes enkle måter for overstyring av automatikken.
- 3) **CA (Cabin)** er egnet for hytter og rom som bare brukes kortvarig til ulike tider. Det kan stilles inn for dyp senking i perider fra 1 til 40 dager. Ved ankomst til hytta vil det være komfort-temperatur. Om ingen allikevel kommer vil komfort-temperatur kun være på i 48 timer. Deretter blir det igjen lav og energisparende temperatur.

De valg som gjøres for komfort- og senketemperatur samt tidspunkt og varighet av de ulike perioder kan enkelt endres for å tilpasses dine egne ønsker.

BOLIG MODUS (HOME MODE - HO)

Start og Reset - denne prosedyre må alltid gjøres når H30 tas i bruk første gang, og etter langvarige strømbrudd (mer enn 24 timer). Denne prosedyre må gjøres for å sette korrekt Modus og funksjonalitet for varmeovnen.

VIKTIG: det er to ulike start og reset prosedyrer:

- 1) Dersom °C-17-rE blinker i display: gå til prosedyre A.
- 2) Dersom HO blinker i display: gå til prosedyre B.

Prosedylene må gjennomføres som beskrevet og uten opphold for å være gyldig. Dersom prosedyren utføres feil eller den mislykkes, slå av H30 med hovedbryter og start en ny prosedyre.

Start - Reset prosedyre A - er aktuell om H30 har vært tilkoblet spenning tidligere:

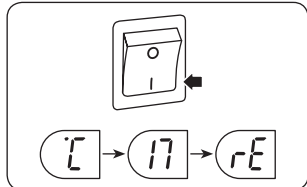

Dersom det blinker °C - 17 - rE i display når ovnen slås på betyr det at H30 har vært uten strøm i en lengre tid og må gjennom en Start - Reset prosedyre.

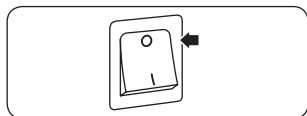

Slå H30 av ved hjelp av hovedbryter som sitter bak og på siden av ovnen.

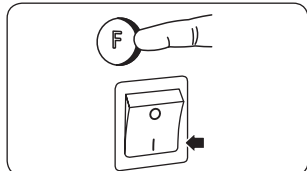

Trykk inn og hold (F) inne og slå på H30 ved hjelp av hovedbryter. Forsett å holde (F) inne inntil det blinker rE i display. Slipp da opp (F) knappen.



Etter noen sekunder vil HO (Home) for bolig-modus blinke i display.

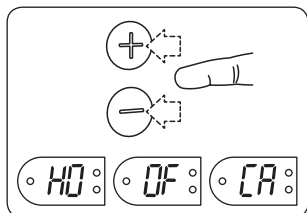

Nå er det mulig å velge mellom de tre funksjonene HO (Bolig), OF (Kontor) og CA (Hytte) ved å trykke på (+) eller (-) knappene. Når ditt valg vises i display, trykk (F) mer enn 5 sekunder for å bekrefte ditt valg. Denne bruksanvisning forutsetter at du her velger HO.

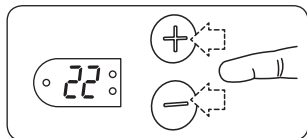

22 (°C) vil nå blinke, og du kan velge den komfort temperatur du ønsker rommet skal ha. Når ditt valg vises i display, trykk (F) mer enn 5 sekunder for å bekrefte ditt valg.

Dersom ingen valg blir gjort vil 22 (°C) lagres etter 7 sekunder. Ovnen er nå i normal drift med de muligheter som finnes for funksjoner HO modus (Bolig).

Start - Reset prosedyre B - er aktuell om H30 aldri har vært tilkoblet spenning etter den forlot fabrikk:

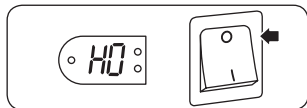

Når H30 settes i drift vil HO (Bolig) blinke i display.

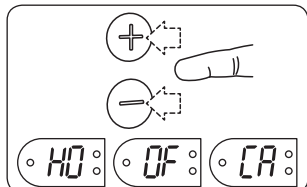

Nå er det mulig å velge mellom de tre funksjonene HO (Bolig), OF (Kontor) og CA (Hytte) ved å trykke på (+) eller (-) knappene. Når ditt valg vises i display, trykk (F) mer enn 5 sekunder for å bekrefte ditt valg. Denne bruksanvisning forutsetter at du her velger HO.

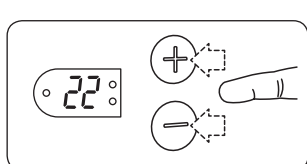

22 (°C) vil nå blinke, og du kan velge den komfort temperatur du ønsker rommet skal ha. Når ditt valg vises i display, trykk (F) mer enn 5 sekunder for å bekrefte ditt valg.

Dersom ingen valg blir gjort vil 22 (°C)

lagres etter 7 sekunder. Ovnen er nå i normal drift med de muligheter som finnes for funksjoner HO modus (Bolig).

Start av automatisk nattsenkning av temperaturen

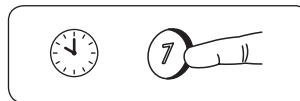

På det tidspunkt om kvelden du ønsker at senkingen skal starter trykke knappen merket (7) mer enn 5 sekunder.

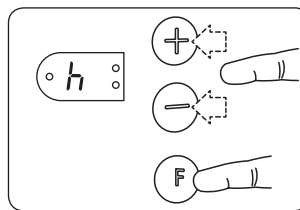

h (hours = timer) vil blinke tre ganger i display, og deretter blinker 7 kontinuerlig. Med (+) eller (-) knappene kan det velges hvor mange timer senkingen skal vare. Når ditt valg vises i display, trykk (F) (kort trykk) for å bekrefte ditt valg.

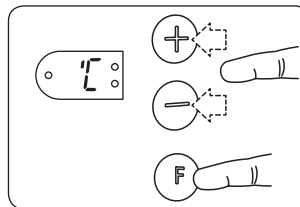

°C vil blinke tre ganger og deretter vil 17 (°C) blinke kontinuerlig. Med (+) eller (-) knappene kan det velges den temperatur som skal være under senkeperioden. Når ditt valg vises i display, trykk (F) (kort trykk) for å bekrefte ditt valg

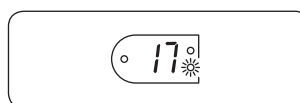

Den grønne lampen (4) vil nå blinke som indikasjon for at natt-senkingen er aktiv. Temperaturen vil senkes til ønsket verdi i det tidsrom som er valgt. Dette vil gjenta seg automatisk hver natt fra samme tidspunkt.

Start av automatisk dagsenkning av temperaturen

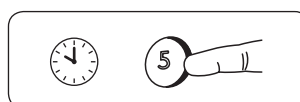

På det tidspunkt om morgenen du ønsker at senkingen skal starter trykke knappen merket (5) mer enn 5 sekunder.

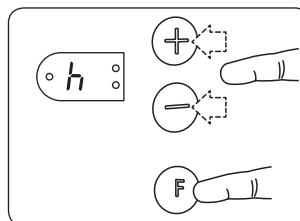

h (hours = timer) vil blinke tre ganger i display, og deretter blinker 5 kontinuerlig.

Med (+) eller (-) knappene kan det velges hvor mange timer senkingen skal vare. Når ditt valg vises i display, trykk (F) (kort trykk) for å bekrefte ditt valg.

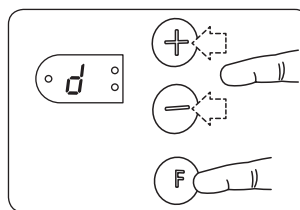

d vil blinke tre ganger og et tilfeldig tall vil vises i display.

Bruk (+) eller (-) knappene for å angi riktig ukedag (Mandag = 1 osv.). Trykk (F) (kort trykk) for å bekrefte ditt valg.

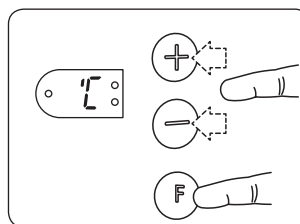

°C vil blinke tre ganger og deretter vil 17 (°C) blinke kontinuerlig.

Med (+) eller (-) knappene kan det velges den temperatur som skal være under senkeperioden. Når ditt valg vises i display, trykk (F) (kort trykk) for å bekrefte ditt valg.

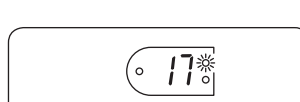

Den grønne lampen (1) vil nå blinke som indikasjon for at dag-senkingen er aktiv. Temperaturen vil senkes til ønsket verdi i det tidsrom som er valgt. Dette vil gjenta seg automatisk hver ukedag fra samme tidspunkt. På lørdag og søndag vil det ikke være dagsenkning.

Hvordan hoppe over en senkeperiode?

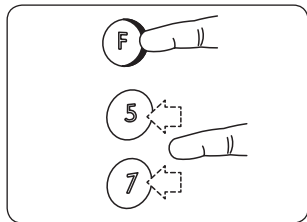

Hold **F** inne og press deretter en gang **7** (for natt) eller **5** (for dag) for å hoppe over den inneværende eller den kommende senkeperiode. Den tilhørende lampe (1) eller (4) vil lyse konstant for den aktuelle periode. Når den ene perioden er over vil termostaten senke slik etter sitt vanlige program.

Tilfeldig overstyring av temperaturen

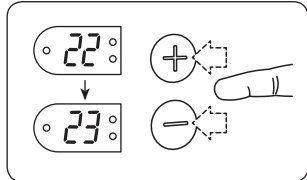

Du kan velge en annen temperatur, enten i en komfort- eller senkeperiode, uten at denne temperature lagres, menkun er gyldig inntil perioden er slutt. (Lagring av temperaturvalg skjer kun når **F** trykkes inne mer enn 5 sekunder.)

Endre temperaturvalg (komfort- eller senketemperatur)

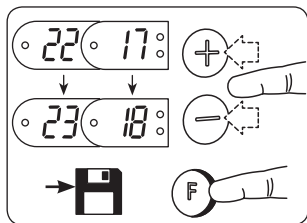

Når H30 er i komfort eller senkeperioder kan den aktuelle temperature endres ved å trykke **+** eller **-** knappene. Når ditt valg vises i display, trykk **F** mer enn 5 sekunder for å bekrefte ditt valg.

Endre lengde på senkeperioder og/eller senketemperatur

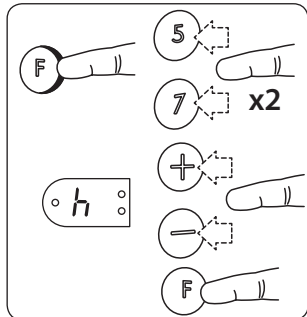

Hold **F** knappen need og trykk to ganger på **7** (natt) eller **5** (dag). Slipp **F** og **h** (hours = timer) vil blinke i display. Med **+** eller **-** knappene velges det antall timer senkingen skal vare. Når ditt valg vises i display, trykk **F** (kort trykk) for å bekrefte ditt valg.

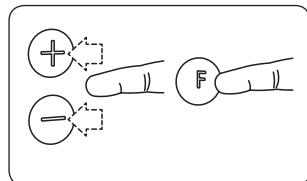

Om du har valgt å endre **5** (dags-enking) vil d blinke tre ganger og et tilfeldig tall vil vises i display. Bruk **+** eller **-** knappene for å angi riktig ukedag (Mandag = 1 osv.). Trykk **F** (kort trykk) for å bekrefte ditt valg.

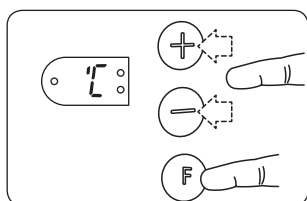

°C vil blinke tre ganger i display og den tidligere valgte senketemperatur vil blinke i display. Med **+** eller **-** knappene kan det velges den temperature som skal være under senkeperioden. Når ditt valg vises i display, trykk **F** (kort trykk) for å bekrefte ditt valg.

Permanent fjerne en senkefunksjon

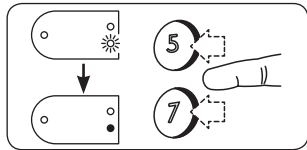

For å slette en senkefunksjon, trykk **7** (natt) eller **5** (dag) til den tilhørende lampe (4) eller (1) slukker og blir helt mørk.

Sperre for tilfeldig betjening ("barnesikring")

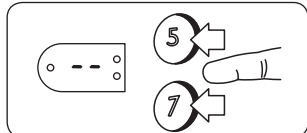

For å låse: Trykk **7** og **5** samtidig inntil - - vises i display.
For å oppheve lås: Trykk **7** og **5** samtidig inntil - - forsvinner i display.

Kalibrering (for å få same temperatur i rommet som innstilt verdi på termostat)

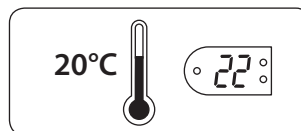

Dersom det er avvik mellom ønsket og oppnådd temperatur, kan H30 termostat kalibreres.

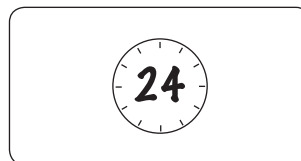

La først H30 arbeide med samme innstilling, helst i 24 timer, med vinduer og dører lukket til det aktuelle rommet. Dette sikrer at det er H30 som styrer rommets temperatur alene.

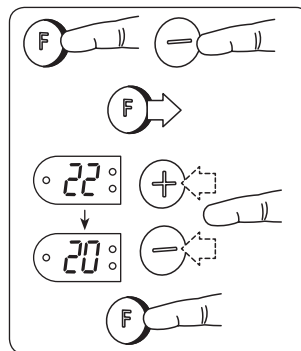

Trykk inn og hold **F** og trykk så på **-** knappen en gang (kort trykk). Slipp **F**. °C vil blinke tre ganger og deretter vises ønsket temperatur. Med **+** eller **-** knappene stilles så termostaten til den virkelige temperatur som måles i rommet. Når ditt valg vises i display, trykk **F** mer enn 5 sekunder for å bekrefte ditt valg.

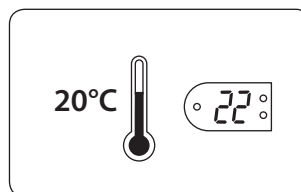

Nå vil H30 igjen vise ønsket temperatur og etter en tid vil dette samsvare med den virkelige temperatur som måles. Det kan hende at en slik kalibrering må gjentas for å oppnå fullt samsvar mellom ønsket og virkelig temperatur.

Reset av termostat til fabrikkinnstilling

Nb! Reset er ikke mulig når termostaten er i en modus hvor display blinker.

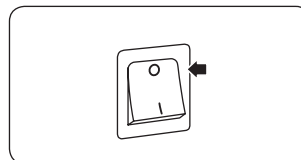

Etter reset av termostaten må det gjennomføres en prosedyre for å velge ønsket funksjon; HO (bolig), OF (kontor) eller CA (hytte).

Start med å slå av hovedbryter.

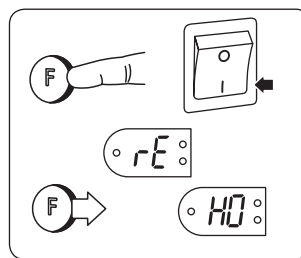

Trykk inn og hold **F** inne og slå på H30 ved hjelp av hovedbryter.

Forsett å holde **F** inne inntil det blinker **rE** i display.

Slipp da opp **F** knappen, og HO (bolig) vil blinke i display.

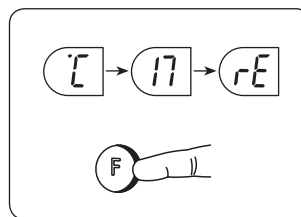

Nå er det mulig å velge mellom de tre funksjonene HO (Bolig), OF (Kontor) og CA (Hytte) ved å trykke på **+** eller **-** knappene. Når ditt valg vises i display, trykk **F** mer enn 5 sekunder for å bekrefte ditt valg. Denne bruksanvisning forutsetter at du her velger HO.

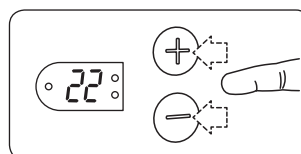

22 (°C) vil nå blinke, og du kan velge den komfort temperatur du ønsker rommet skal ha. Når ditt valg vises i display, trykk **F** mer enn 5 sekunder for å bekrefte ditt valg.

Dersom ingen valg blir gjort vil 22 (°C) lagres etter 7 sekunder. Ovn er nå i normal drift med de muligheter som finnes for funksjoner HO modus (Bolig).

KONTOR MODUS (OFFICE MODE – OF)

Start og Reset - denne prosedyre må alltid gjøres når H30 tas i bruk første gang, og etter langvarige strømbrudd (mer enn 24 timer). Denne prosedyre må gjøres for å sette korrekt Modus og funksjonalitet for varmeovnen.

VIKTIG: det er to ulike start og reset prosedyrer:

- 1) Dersom °C-17-rE blinker i display: gå til prosedyre A.
- 2) Dersom HO blinker i display: gå til prosedyre B.

Prosedurene må gjennomføres som beskrevet og uten opphold for å være gyldig. Dersom prosedyren utføres feil eller den mislykkes, slå av H30 med hovedbryter og start en ny prosedyre.

Start - Reset prosedyre A - er aktuell om H30 har vært tilkoblet spenning tidligere :

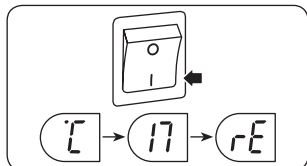

Dersom det blinker °C – 17 – rE i display når ovnen slås på betyr det at H30 har vært uten strøm i en lengre tid og må gjennom en Start - Reset prosedyre.

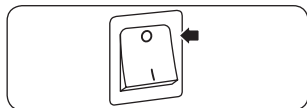

Slå H30 av ved hjelp av hovedbryter som sitter bak og på siden av ovnen.

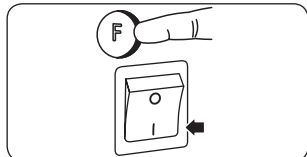

Trykk inn og hold (F) inne og slå på H30 ved hjelp av hovedbryter. Forsett å holde (F) inne inntil det blinker rE i display. Slipp da opp (F) knappen.



Etter noen sekunder vil HO (Home) for bolig-modus blinke i display.

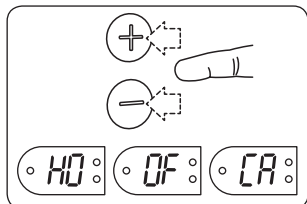

Nå er det mulig å velge mellom de tre funksjonene HO (Bolig), OF (Kontor) og CA (Hytte) ved å trykke på (+) eller (-) knappene. Når ditt valg vises i display, trykk (F) mer enn 5 sekunder for å bekrefte ditt valg. Denne bruksanvisning forutsetter at du her velger OF.

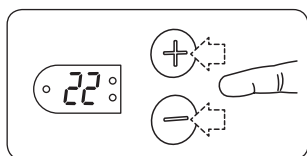

22 (°C) vil nå blinke, og du kan velge den komfort temperatur du ønsker rommet skal ha. Når ditt valg vises i display, trykk (F) mer enn 5 sekunder for å bekrefte ditt valg.

Dersom ingen valg blir gjort vil 22 (°C) lagres etter 7 sekunder. Ovnen er nå i normal drift med de muligheter som finnes for funksjoner OF modus (Kontor).

Start - Reset prosedyre A - er aktuell om H30 aldri har vært tilkoblet spenning etter den forlot fabrikk:

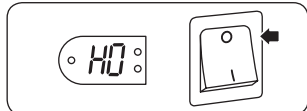

Når H30 settes i drift vil HO (Bolig) blinke i display.

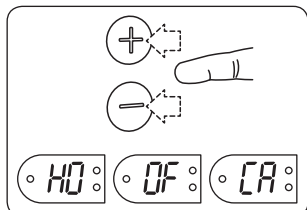

Nå er det mulig å velge mellom de tre funksjonene HO (Bolig), OF (Kontor) og CA (Hytte) ved å trykke på (+) eller (-) knappene. Når ditt valg vises i display, trykk (F) mer enn 5 sekunder for å bekrefte ditt valg. Denne bruksanvisning forutsetter at du her velger OF (Kontor).

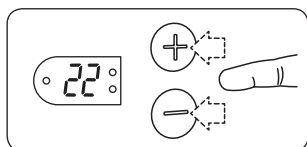

22 (°C) vil nå blinke, og du kan velge den komfort temperatur du ønsker rommet skal ha. Når ditt valg vises i display, trykk (F) mer enn 5 sekunder for å bekrefte ditt valg.

Dersom ingen valg blir gjort vil 22 (°C) lagres etter 7 sekunder. Ovnen er nå i normal drift med de muligheter som finnes for funksjoner OF modus (Kontor).

Start av automatisk natt og helgesenking

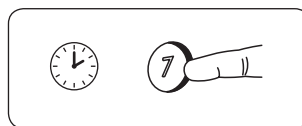

Tre timer før normal arbeidstid slutter trykkes og holdes knappen merket ⑦ i mer enn 5 sekunder. (eksempel klokken 14:00)

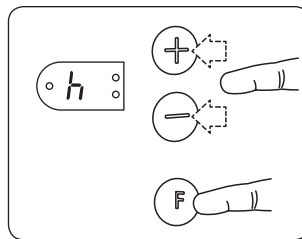

h (hours = timer) vil blinke tre ganger i display, og deretter vil 12 blinke. Med (+) eller (-) knappene kan det velges hvor mange timer senkingen skal vare. Når ditt valg vises i display, trykk (F) (kort trykk) for å bekrefte ditt valg. (Nb! Senking vil starte etter 3 timer.)

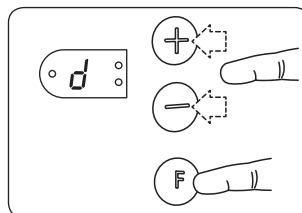

d (dag) vil blinke tre ganger og et tilfeldig tall vil vises i display. Bruk (+) eller (-) knappene for å angi riktig ukedag (Mandag = 1 osv.). Trykk (F) (kort trykk) for å bekrefte ditt valg.

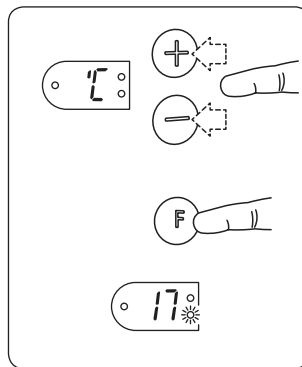

°C vil blinke tre ganger og deretter vil 17 (°C) blinke kontinuerlig. Med (+) eller (-) knappene kan det velges den temperatur som skal være under senkeperioden. Når ditt valg vises i display, trykk (F) (kort trykk) for å bekrefte ditt valg. Komfort-temperaturen vil fortsette i tre timer før senking automatisk starter. (eksempel. Trykker klokken 14:00 og senking starter 17:00.) Når senking er aktiv vil LED (4) blinke sakte. (I de tre timene før senking starter første gang vil LED (4) lyse fast.

Indikator for senking

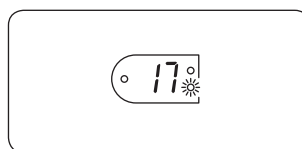

I perioder med aktiv senking vil LED (4) blinke langsomt. Dersom LED (4) lyser fast betyr det at senking for tiden ikke er aktiv, men vil starte på det planlagte tidspunkt på kvelden.

Arbeide overtid

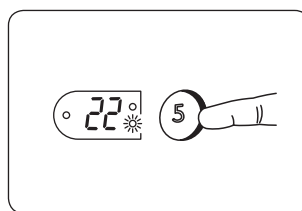

Dersom det skal arbeides overtid kan senking oppheves. Trykk knappen ⑤ i mer enn 5 sekunder.

Nå vil komfort temperatur vises i display. LED (1) vil lyse fast mens LED (4) vil fortsette å blinke. Perioden med komfort temperatur vil var i 5 timer.

Hvordan hoppe over en senkeperiode?

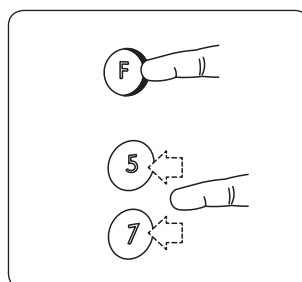

Hold (F) inne og press deretter en gang ⑦ for å hoppe over den inneværende eller den kommende senkeperiode. Den tilhørende lampe (4) vil lyse konstant for den aktuelle periode. Når den ene perioden er over vil termostaten senke etter sitt vanlige program.

Midlertidig endre temperaturvalg

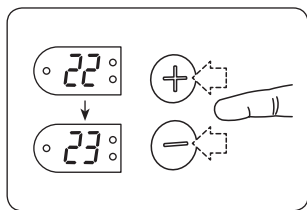

Om du endrer temperatur når H30 er i komfort- eller senkeperioder (uten å lagre ved å trykke **F** i 5 sekunder) vil den aktuelle temperature kun gjelde fram til neste automatiske temperaturvalg.

Endre til en ny senketemperatur

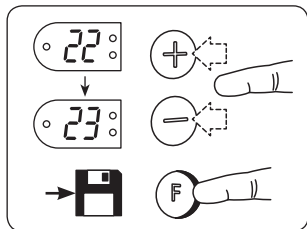

Mens H30 er i en senkeperiode, velg den nye senketemperaturen med **+** eller **-** knappene. Lagre ved å holde **F** inne mer enn 5 sekunder.

Endre lengde på senkeperioden / og eller senketemperatur

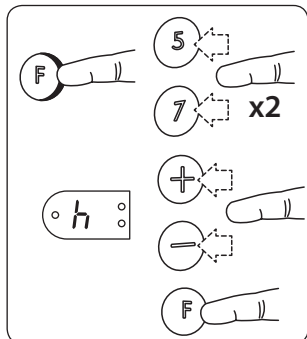

Hold **F** inne og trykk to ganger på 7. Slipp **F** og h (hours = timer) vil blinke 3 ganger. Bruk **+** eller **-** knappene for å velge det antall timer senkingen skal vare. Bekreft med et kort trykk på **F**.

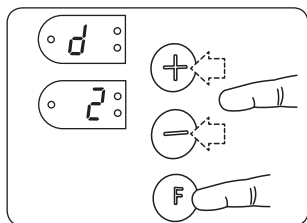

d (dag) vil lyse fast i tre sekunder. Deretter vil et tilfeldig tall vises i display. Bruk **+** eller **-** knappene for å angi riktig ukedag (Mandag = 1 osv.). Trykk **F** (kort trykk) for å bekrefte ditt valg.

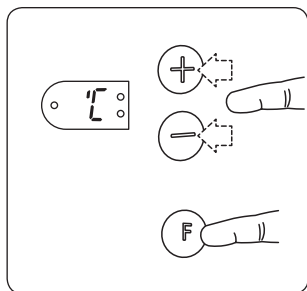

°C vil blinke tre ganger og senketemperaturen vil vises i display. Med **+** eller **-** knappene velger du ønsket senketemperatur. Bekreft ditt valg med å trykke kort på **F**.

Permanent fjerne en senkefunksjon

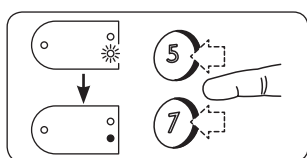

For å slette en senkefunksjon, trykk **7** til den tilhørende lampe (4) slukker og blir helt mørk.

Sperre for tilfeldig betjening ("barnesikring")

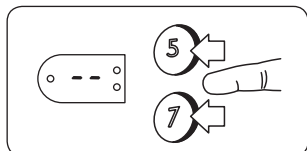

For å låse: Trykk **7** og **5** samtidig inntil -- vises i display.
For å oppheve lås: Trykk **7** og **5** samtidig inntil -- forsvinner i display.

Kalibrering (for å få same temperatur i rommet som innstilt verdi på termostat)

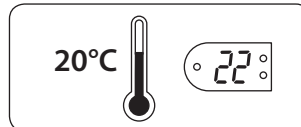

Dersom det er avvik mellom ønsket og oppnådd temperatur, kan H30 termostat kalibreres.

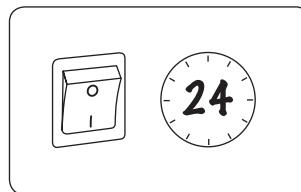

La først H30 arbeide med samme innstilling, helst i 24 timer, med vinduer og dører lukket til det aktuelle rommet. Dette sikrer at det er H30 som styrer rommets temperatur alene.

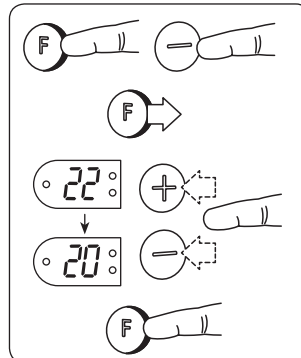

Trykk inn og hold **F** og trykk så på **-** knappen en gang (kort trykk). Slipp **F**. °C vil blinke tre ganger og deretter vises ønsket temperatur. Med **+** eller **-** knappene stilles så termostaten til den virkelige temperatur som måles i rommet. Når ditt valg vises i display, trykk **F** mer enn 5 sekunder for å bekrefte ditt valg.

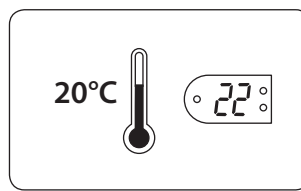

Nå vil H30 igjen vise ønsket temperatur og etter en tid vil dette samsvare med den virkelige temperatur som måles. Det kan hende at en slik kalibrering må gjentas for å oppnå fullt samsvar mellom ønsket og virkelige temperatur.

Reset av termostat til fabrikkinnstilling.

Nb! Reset er ikke mulig når termostaten er i en modus hvor display blinker.

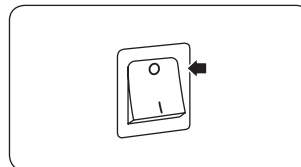

Etter reset av termostaten må det gjennomføres en prosedyre for å velge ønsket funksjon; HO (bolig), OF (kontor) eller CA (hytte).

Start med å slå av hovedbryter.

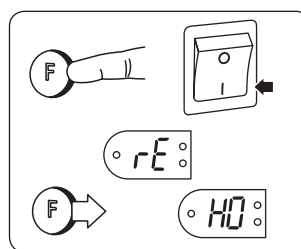

Trykk inn og hold **F** inne og slå på H30 ved hjelp av hovedbryter. Forsett å holde **F** inne inntil det blinker rE i display. Slipp da opp **F** knappen, og HO (bolig) vil blinke i display.

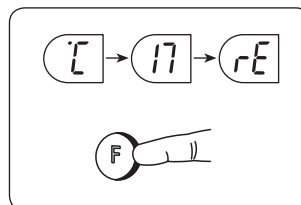

Nå er det mulig å velge mellom de tre funksjonene HO (Bolig), OF (Kontor) og CA (Hytte) ved å trykke på **+** eller **-** knappene. Når ditt valg vises i display, trykk **F** mer enn 5 sekunder for å bekrefte ditt valg. Denne bruksanvisning forutsetter at du her velger OF.

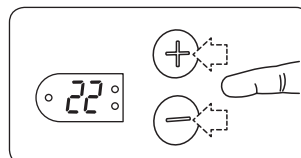

22 (°C) vil nå blinke, og du kan velge den komfort temperatur du ønsker rommet skal ha. Når ditt valg vises i display, trykk **F** mer enn 5 sekunder for å bekrefte ditt valg.

Dersom ingen valg blir gjort vil 22 (°C) lagres etter 7 sekunder. Ovnen er nå i normal drift med de muligheter som finnes for funksjoner OF modus (Kontor).

HYTTE MODUS (CABIN MODE – CA)

Viktig å vite !

Når du har valgt Hytte-modus vil alle valg av temperatur automatisk lagres.

Årsaken til dette: Dersom den som forlater hytta stiller ovnen til en lav temperatur med knappene – eller + uten noen videre handling, vil denne temperatur automatisk lagres. Dersom det oppstår et langvarig strømbrydd vil den laveste temperaturen (komfort- eller programmert senketemperatur) som er lagret være den som blir aktivert. Dette vil sikre en lavest mulig og energisparende temperatur enten det er den programerte eller tilfeldig instilte temperatur som er den laveste.

Start og Reset - denne prosedyre må alltid gjøres når H30 tas i bruk første gang, og etter langvarige strømbrydd (mer enn 24 timer).

Denne prosedyre må gjøres for å sette korrekt Modus og funksjonalitet for varmeovnen.

VIKTIG: det er to ulike start og reset prosedyrer:

- 1) Dersom °C-17-rE blinker i display: gå til prosedyre A.
- 2) Dersom HO blinker i display: gå til prosedyre B.

Prosedyrerne må gjennomføres som beskrevet og uten opphold for å være gyldig. Dersom prosedyren utføres feil eller den mislykkes, slå av H30 med hovedbryter og start en ny prosedyre.

Start - Reset prosedyre A - er aktuell om H30 har vært tilkoblet spenning tidligere :

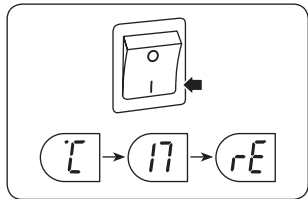

Dersom det blinker °C – 17 – rE i display når ovnen slås på betyr det at H30 har vært uten strøm i en lengre tid og må gjennom en Start - Reset prosedyre

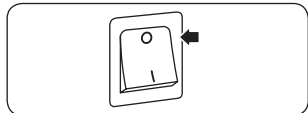

Slå H30 av ved hjelp av hovedbryter som sitter bak og på siden av ovnen.

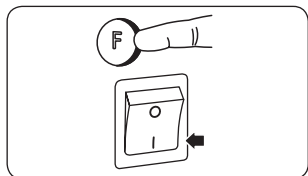

Trykk inn og hold **F** inne og slå på H30 ved hjelp av hovedbryter. Forsett å holde **F** inne inntil det blinker rE i display. Slipp da opp **F** knappen.



Etter noen sekunder vil HO (Home) for bolig-modus blinke i display.

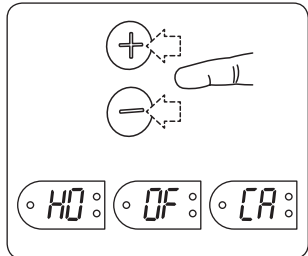

Nå er det mulig å velge mellom de tre funksjonene HO (Bolig), OF (Kontor) og CA (Hytte) ved å trykke på **+** eller **-** knappene. Når ditt valg vises i display, trykk **F** mer enn 5 sekunder for å bekrefte ditt valg. Denne bruksanvisning forutsetter at du her velger CA

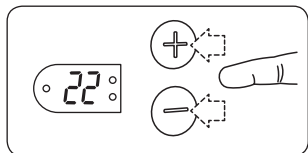

22 (°C) vil nå blinke, og du kan velge den komfort temperatur du ønsker rommet skal ha. Når ditt valg vises i display, trykk **F** mer enn 5 sekunder for å bekrefte ditt valg.

Dersom ingen valg blir gjort vil 22 (°C) lagres etter 7 sekunder. Ovn er nå i normal drift med de muligheter som finnes for funksjoner CA modus (Hytte).

Start - Reset prosedyre B - er aktuell om H30 aldri har vært tilkoblet spenning etter den forlot fabrikk:

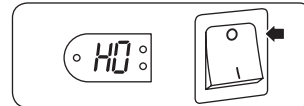

Når H30 settes i drift vil HO (Bolig) blinke i display.

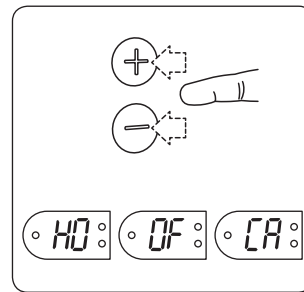

Nå er det mulig å velge mellom de tre funksjonene HO (Bolig), OF (Kontor) og CA (Hytte) ved å trykke på **+** eller **-** knappene. Når ditt valg vises i display, trykk **F** mer enn 5 sekunder for å bekrefte ditt valg. Denne bruksanvisning forutsetter at du her velger CA.

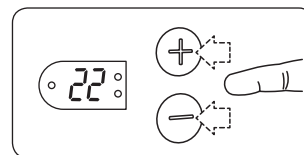

22 (°C) vil nå blinke, og du kan velge den komfort temperatur du ønsker rommet skal ha. Når ditt valg vises i display, trykk **F** mer enn 5 sekunder for å bekrefte ditt valg.

Dersom ingen valg blir gjort vil 22 (°C) lagres etter 7 sekunder. Ovn er nå i normal drift med de muligheter som finnes for funksjoner CA modus (Hytte).

Slik startes en senkeperiode

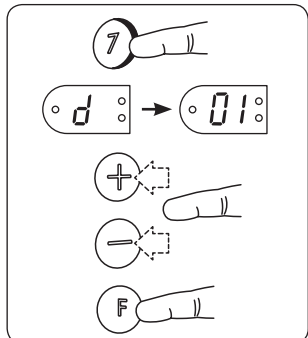

Trykk knappen **F** i mer enn 5 sekunder.

d (dag) vil blinke 3 ganger. 01 vil blinke kontinuerlig.

Med knappene **+** eller **-** velges det antall dager du vil senkeperioden skal vare.

Bekreft med å trykke **F**.

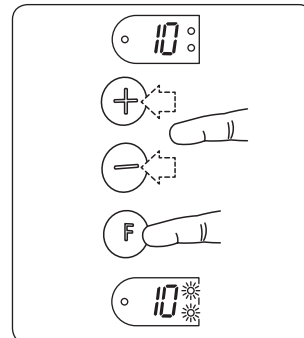

10 (°C) vil blinke.

Med knappene **+** eller **-** velg ønsket frostsikker temperatur.

Bekreft med å trykke **F**.

Den valgte temperatur vises i display, og LED 1 og 4 vil blinke sakte.

Hva skjer etter at en frostsikker periode er avsluttet?

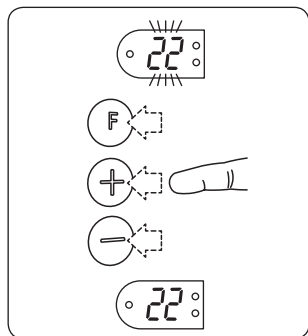

Etter endt periode med frostsikker temperatur vil komfort temperatur blinke i display. Ved å trykke en vilkårlig knapp vil komforttemperatur lyse fast og være et varig valg.



Dersom ingen knapp betjenes i løpet av 48 timer, vil en ny periode med frostsikker temperatur automatisk starte. Varighet vil være som for ditt tidligere valg.

Avslutte en periode med frostsikker temperatur

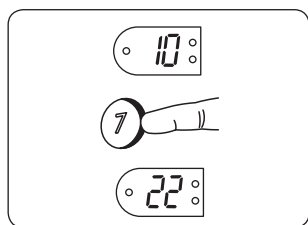

Ved å trykke og holde knappen 7 inne i mer enn 5 sekunder vil en aktiv periode med frostsikker temperatur avsluttes.

Hvordan velge ny frostsikker eller komfort temperature?

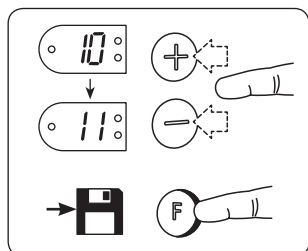

Når ovnen er i en komfort- eller frostsikker periode kan en ny temperatur velges med + eller - knappene. Valget lagres ved at F holdes inne mer enn 5 sekunder.

Sperre for tilfeldig betjening ("barnesikring")

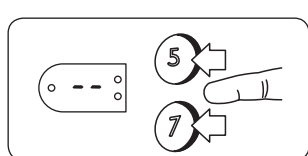

For å låse: Trykk 7 og 5 samtidig inntil -- vises i display.
For å oppheve lås: Trykk 7 og 5 samtidig inntil -- forsvinner i display.

Kalibrering (for å få same temperatur i rommet som innstilt verdi på termostat)

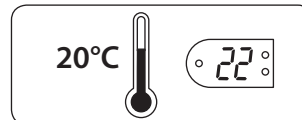

Dersom det er avvik mellom ønsket og oppnådd temperatur, kan H30 termostat kalibreres.

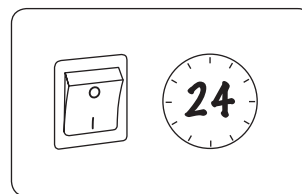

La først H30 arbeide med samme innstilling, helst i 24 timer, med vinduer og dører lukket til det aktuelle rommet. Dette sikrer at det er H30 som styrer rommets temperatur alene.

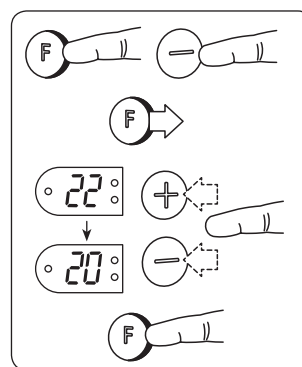

Trykk inn og hold F og trykk så på - knappen en gang (kort trykk). Slipp F. °C vil blinke tre ganger og deretter vises ønsket temperatur. Med + eller - knappene stilles så termostaten til den virkelige temperatur som måles i rommet. Når ditt valg vises i display, trykk F mer enn 5 sekunder for å bekrefte ditt valg.

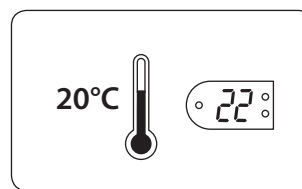

Nå vil H30 igjen vise ønsket temperatur og etter en tid vil dette samsvare med den virkelige temperatur som måles. Det kan hende at en slik kalibrering må gjentas for å oppnå fullt samsvar mellom ønsket og virkelig temperatur.

Reset av termostat til fabrikkinnstilling.

Nb! Reset er ikke mulig når termostaten er i en modus hvor display blinker.

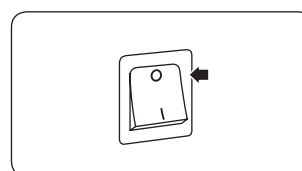

Etter reset av termostaten må det gjennomføres en prosedyre for å velge ønsket funksjon; HO (bolig), OF (kontor) eller CA (hytte). Start med å slå av hovedbryter.

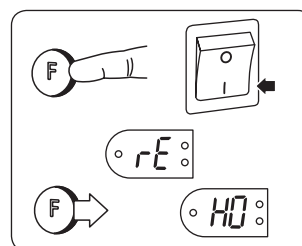

Trykk inn og hold F inne og slå på H30 ved hjelp av hovedbryter. Forsett å holde F inne inntil det blinker rE i display. Slipp da opp F knappen, og HO (bolig) vil blinke i display.

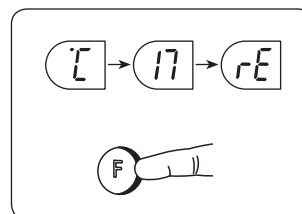

Nå er det mulig å velge mellom de tre funksjonene HO (Bolig), OF (Kontor) og CA (Hytte) ved å trykke på + eller - knappene. Når ditt valg vises i display, trykk F mer enn 5 sekunder for å bekrefte ditt valg. Denne bruksanvisning forutsetter at du her velger CA.

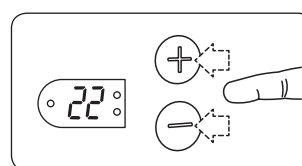

22 (°C) vil nå blinke, og du kan velge den komfort temperatur du ønsker rommet skal ha. Når ditt valg vises i display, trykk F mer enn 5 sekunder for å bekrefte ditt valg.

Dersom ingen valg blir gjort vil 22 (°C) lagres etter 7 sekunder. Ovnen er nå i normal drift med de muligheter som finnes for funksjoner CA modus (Hytte).

Vær oppmerksom på at produktet ikke er beregnet for bruk av personer som har reduserte fysiske, motoriske eller psykiske evner, eller manglende erfaring eller kunnskap, med mindre de er gitt veiledning eller instruksjon om hvordan produktet skal betjenes på en sikker måte av en person som er ansvarlig for deres sikkerhet.

Barn må veiledes og være under oppsikt for å sikre at de ikke leker med produktet.

Dersom nettledningen er ødelagt, må den byttes enten hos produsenten eller hos autorisert personell for å unngå at det kan oppstå fare.

www.adax.no

NO/DK

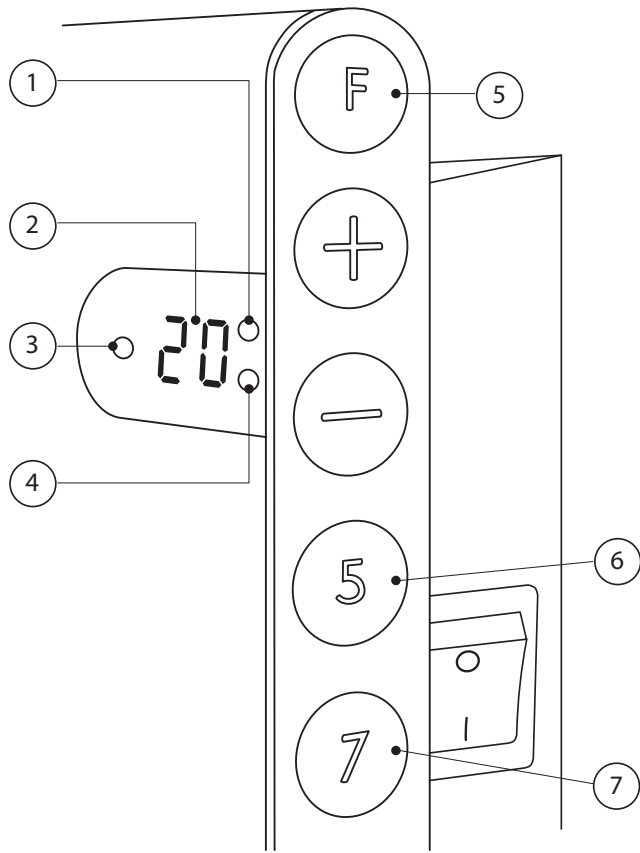

- 1 Päivä
- 2 Haluttu (säädettävä) lämpötila
- 3 Lämmitys päällä/pois
- 4 Yö
- 5 Toimintanäppäin
- 6 Päivälämpötilan pudotus (5 vrk)
- 7 Yölämpötilan pudotus (7 vrk)

H30-lämmittimen toimintojen lyhyt kuvaus

Valittavana on kolme toimintatilaa:

- 1) **HO** (Home eli koti) sopii yksityiskoteihin. Voit valita automaattisen lämpötilan pudotuksen eli säästölämpötilan yöksi ja arkipäiviksi. Päivälämpötilan pudotusta ei voi valita viikonlopuksi.
- 2) **OF** (office eli toimisto) sopii toimistoihin ja muihin vastaaviin tiloihin. Tässä toimintatilassa lämpötilan pudotus tapahtuu yöllä ja perjantai-illasta maanantaiaamuun. Jos teet ylityötä, lämpötilan pudotustoimintoa on helppo ylioijjata.
- 3) **CA** (Cabin eli mökki) sopii mökkikäyttöön, kun lämpötila halutaan pitää alhaisena, eli pudotettuna, silloin kun mökki ei ole käytössä; järjestelmä kytkee normaalilämpötilan päälle ennen kuin saavut mökille. Voit säätää säästölämpötilan jatkuvaksi 1-40 päivää kerrallaan. Kuitenkin valitsemasi säästölämpötilajakso toistuu automaattisesti, kun normaalilämpötilajakso on kestänyt 48 tuntia.

Tehdyt asetukset voidaan myös helposti ylioijjata, ja voit valita vapaasti säästölämpötilatason ja jakson keston omien tarpeiden mukaan.

KÄYTTÖOHJE (HOME MODE – HO)

Käynnistys ja järjestelmän palauttaminen alkuasetuksiin – on suoritettava pitkän sähkökatkoksen jälkeen tai käytettäessä lämmitintä ensimmäisen kerran. Käynnistys ja järjestelmän palauttaminen alkuasetuksiin on suoritettava oikean toimintatilan ja lämmittimen käynnistämiseksi.

HUOM: käynnistysjaksoja on kaksi

- 1) Jos näytössä vilkkuu °C-17-rE: siirry menettelyyn A.
- 2) Jos näytössä vilkkuu HO: siirry menettelyyn B.

Menettely on suoritettava yhtäjaksoisesti, muuten se ei jää voimaan. Jos menettelyä ei suoriteta oikein tai se epäonnistuu, kytke lämmitin pois käytöstä ja suorita menettely uudestaan.

Käynnistysmenettely A – jos lämmitin on kytketty ja käynnistetty aiemmin:

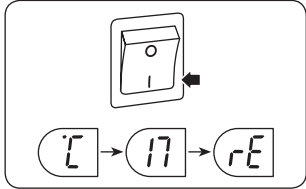

Kun lämmitin käynnistetään, näytössä vilkkuu jakso °C – 17 – rE. Tämä tarkoittaa, että termostaatti on ollut kauan poiskytkettynä ja siksi se on käynnistettävä uudestaan.

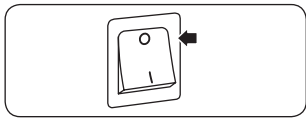

Jos haluat palauttaa lämmittimen tehdasasetukset, kytke lämmitin pois käytöstä painamalla pääkatkaisinta.

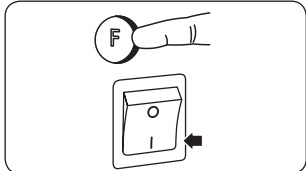

Paina (F)-näppäintä ja pidä sitä alhaalla – ja kytke lämmitin samaan aikaan päälle painamalla pääkatkaisinta.

Jatka (F)-näppäimen painamista kunnes näytössä vilkkuu rE, ja vapauta (F)-näppäin vasta sitten.



Muutaman sekunnin kuluttua näytössä alkaa vilkkua HO.

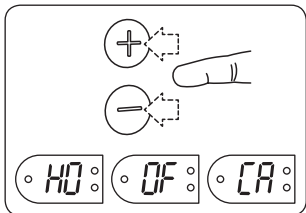

Valitse haluamasi tila HO (Koti), OF (Toimisto) tai CA (Mökki) painamalla joko (+) - tai (-) -näppäintä.

Vahvista valinta painamalla (F)-näppäintä yli 5 sekunnin ajan.

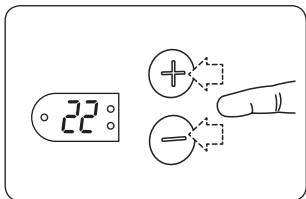

22 (°C) alkaa vilkkua. Valitse haluamasi normaalilämpötila.

Valitse valinta painamalla (F)-näppäintä yli 5 sekunnin ajan.

Jos et tee mitään, lämpötila 22 (°C) tallentuu automaattisesti 7 sekunnin kuluttua.

Käynnistysmenettely B – jos lämmitintä ei ole koskaan käynnistetty tehdastoimituksen jälkeen:

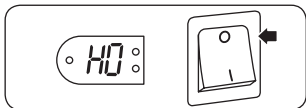

Kun lämmitin on käynnistetty, näytössä vilkkuu HO (Home mode = Kotitila)

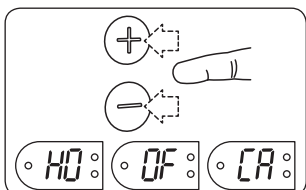

Valitse haluamasi toimintatila HO, OF (Toimisto) tai CA (Mökki) painamalla joko (+) - tai (-) -näppäintä.

Vahvista valinta painamalla (F)-näppäintä yli 5 sekunnin ajan.

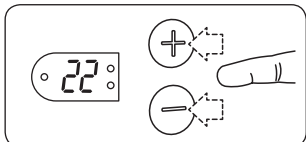

22 (°C) alkaa vilkkua. Valitse haluamasi normaalilämpötila.

Vahvista valinta painamalla (F)-näppäintä yli 5 sekunnin ajan.

Jos et tee mitään, lämpötila 22 (°C) tallentuu automaattisesti 7 sekunnin kuluttua.

Käynnistä säästölämpötila yön ajaksi

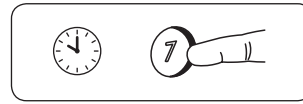

Paina (7) viiden sekunnin ajan sen tunnin kohdalla, jolloin haluat säästölämpötilan alkavan.

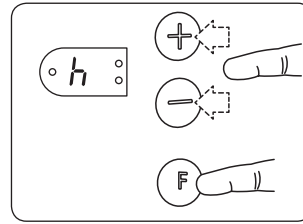

h (hours = tunnit) vilkkuu näytössä 3 kertaa ja sen jälkeen 07 vilkkuu koko ajan.

Valitse (+) - tai (-) -näppäimillä kuinka moneksi tunniksi haluat säätää säästölämpötilan.

Vahvista valinta painamalla nopeasti (F)-näppäintä.

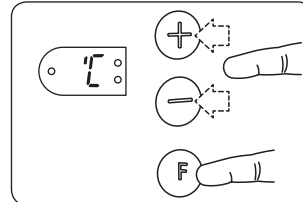

°C vilkkuu näytössä 3 kertaa ja sen jälkeen 17 (°C) vilkkuu koko ajan.

Valitse (+) - tai (-) -näppäimillä haluamasi säästölämpötila.

Vahvista valinta painamalla nopeasti (F)-näppäintä.

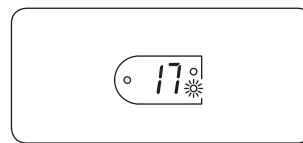

Vihreä lamppu (4) vilkkuu hitaasti näytössä ja osoittaa, että säästölämpötila on valittu ja aktivoitu.

Lämpötila on nyt alennettu valitsemasi tuntijakson ajaksi.

Tämä jakso toistuu samaan aikaan joka yö.

Käynnistä säästölämpötila päivän ajaksi



Paina (5) viiden sekunnin ajan sen tunnin kohdalla, jolloin haluat säästölämpötilan alkavan.

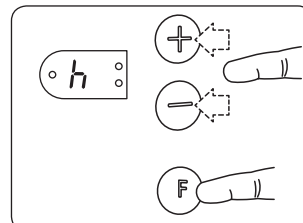

h (hours = tunnit) vilkkuu näytössä 3 kertaa ja sen jälkeen 05 vilkkuu koko ajan.

Valitse (+) - tai (-) -näppäimillä kuinka moneksi tunniksi haluat säätää säästölämpötilan.

Vahvista valinta painamalla nopeasti (F)-näppäintä.

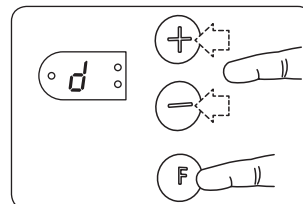

d vilkkuu näytössä 3 kertaa ja sitten joku satunnainen numero.

Valitse (+) - tai (-) -näppäimillä oikea viikonpäivä (maanantai = 1, jne.).

Vahvista valinta painamalla nopeasti (F)-näppäintä.

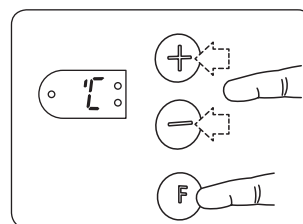

°C vilkkuu näytössä 3 kertaa ja sen jälkeen 17 (°C) vilkkuu koko ajan.

Valitse (+) - tai (-) -näppäimillä haluamasi säästölämpötila.

Vahvista valinta painamalla nopeasti (F)-näppäintä.

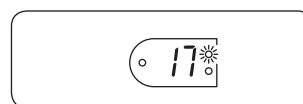

Vihreä lamppu (1) vilkkuu nyt hitaasti ja osoittaa, että säästölämpötila on valittu ja aktivoitu.

Lämpötila on alennettu valitsemasi tuntijakson ajaksi. Jakso toistuu samaan aikaan maanantaista perjantaihin, mutta ei ole voimassa lauantaina ja sunnuntaina.

Säästölämpötilajakson peruuttaminen

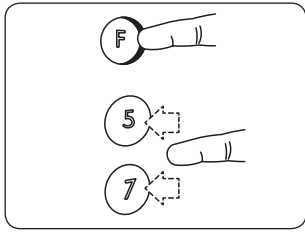

Paina **F**-näppäintä ja pidä sitä alhaalla ja paina **7** tai **5** yhden kerran tämänhetkisen aktiivisen jakson tai seuraavan säästölämpötilajakson yli-ohjaamiseksi. Lamppu palaa jatkuvasti kyseisen jakson ajan. Säästölämpötila alkaa uudestaan kuten tavallista seuraavasta jaksosta alkaen.

Lämpötilan ylioheus

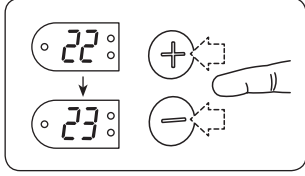

Jos valitset muun lämpötilan joko normaali- tai säästölämpötilajakson aikana tallentamalla kyseistä lämpötilaa painamalla **F**-näppäintä 5 sekunnin ajan, niin lämpötila on voimassa vain kyseisellä jaksolla.

Valitse uusi lämpötila (normaali tai säästö)

Valitse uusi normaali- tai säästölämpötila normaali- tai

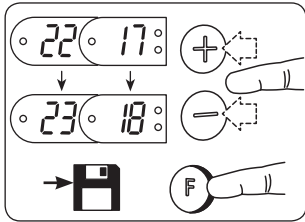

säästölämpötilatoiminnon aikana painamalla **+** - tai **-** -näppäimiä.

Tallenna asetukset painamalla **F**-näppäintä yli 5 sekunnin ajan.

Valitse säästölämpötilan kesto ja/tai säästölämpötila

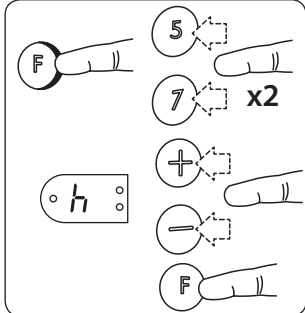

Paina **F**-näppäintä ja pidä sitä alhaalla ja paina kaksi kertaa joko numeroa **7** tai **5**. Vapauta **F**-näppäin ja h (hours eli tunnit) vilkkuu 3 kertaa.

Valitse **+** - tai **-** -näppäimillä kuinka moneksi tunniksi haluat säätää säästölämpötilan.

Vahvista valinta painamalla nopeasti **F**-näppäintä.

Jos olet ensin painanut numeroa **5** päivälämpötilan pudotuksen asettamiseksi, "d" vilkkuu nyt näytössä 3 kertaa ja sitten joku satunnainen numero. Valitse **+** - tai **-** -näppäimillä oikea viikonpäivä (maanantai = 1, jne.). Vahvista valinta painamalla nopeasti **F**-näppäintä.

°C vilkkuu näytössä 3 kertaa ja sen jälkeen vilkkuu tämänhetkinen säästölämpötila.

Valitse säästölämpötila **+** - tai **-** -näppäimillä.

Vahvista valinta painamalla nopeasti **F**-näppäintä.

Poista säästölämpötilatoiminto pysyvästi käytöstä

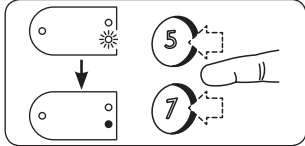

Jos haluat poistaa säästölämpötilatoiminnon pysyvästi, paina **7** tai **5** kunnes vihreä lamppu sammuu.

Lapsilukko

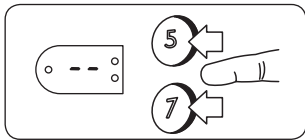

Lukitus: Paina yhtä aikaa **7** ja **5** kunnes näet näytössä - -.

Avaus: Paina yhtä aikaa **7** ja **5** kunnes näet, että - - häviää näytöltä.

Kalibrointi

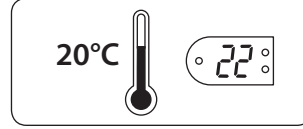

Jos tämänhetkinen huoneen lämpötila ja H30n asetukset eivät vastaa toisiaan, H30-lämmitin on kalibroitava.

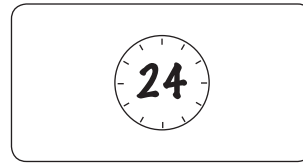

Anna lämmittimen toimia ensin jatkuvasti samalla lämpötilalla, mieluiten vähintään 24 tunnin ajan, ja huolehdi siitä, että kaikki ovet ja ikkunat suljettuina. Näin varmistat, että H30 säätelee huonelämpötilaa.

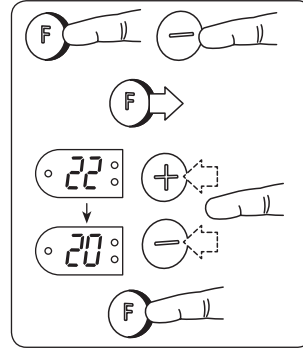

Paina **F**-näppäintä ja pidä sitä alhaalla ja paina yhden kerran **-** -näppäintä. Vapauta **F**-näppäin. °C vilkkuu näytössä 3 kertaa ja asetettava lämpötila vilkkuu. Paina **+** - tai **-** -näppäimiä kunnes näytössä näkyy sama lämpötila kuin mitattu huoneen lämpötila. Tallenna valinta painamalla **F**-näppäintä viiden sekunnin ajan.

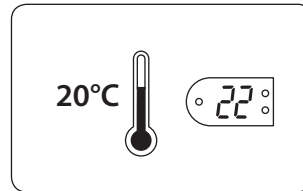

Nyt lämmitin toimii näytön osoittamalla lämpötilalla, ja jonkun ajan kuluessa H30n lämpötila vastaa huoneen todellista lämpötilaa. Tämä menettely voidaan toistaa myöhemmin oikean kalibroinnin varmistamiseksi.

Termostaatin palauttaminen tehdasasetuksiin

Huom! Palauttaminen ei ole mahdollista koskaan silloin, kun termostaatin näyttö vilkkuu.

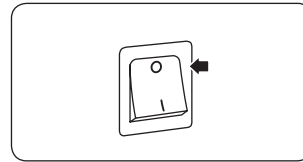

Tehdasasetusten palauttamisen jälkeen termostaatti on ohjelmoitava uudestaan lämmittimen valittua tilaa koskevien ohjeiden mukaisesti.

Kytke virta lämmittimestä painamalla OFF.

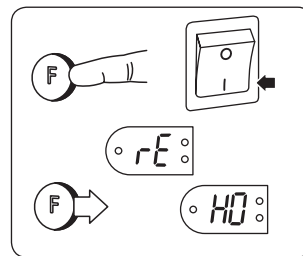

Paina **F**-näppäintä ja pidä sitä alhaalla ja kytke sen jälkeen lämmitin päälle (ON).

Paina **F**-näppäintä ja pidä sitä alhaalla yli 5 sekunnin ajan kunnes rE alkaa vilkkua näytössä.

Vapauta **F**-näppäin ja HO (Home Mode) alkaa vilkkua.

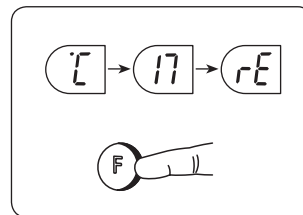

Valitse **+** - tai **-** -näppäimillä haluamasi tila HO (Home = Koti), OF (Office = Toimisto) tai CA (Cabin = Mökki).

Vahvista valinta painamalla **F**-näppäintä yli 5 sekunnin ajan.

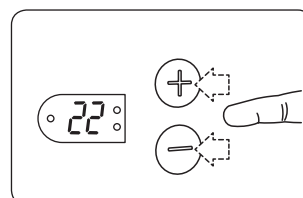

22 (°C) vilkkuu näytössä. Valitse haluamasi normaalilämpötila.

Vahvista valinta painamalla **F**-näppäintä yli 5 sekunnin ajan.

Jos et tee mitään, lämpötila 22 (°C) tallentuu automaattisesti 7 sekunnin kuluttua.

OFFICE MODE (OF)

Käynnistys ja järjestelmän palauttaminen alkuasetuksiin – on suoritettava pitkän sähkökatkoksen jälkeen tai käytettäessä lämmitintä ensimmäisen kerran.

Käynnistys ja järjestelmän palauttaminen alkuasetuksiin on suoritettava oikean toimintatilan ja lämmittimen käynnistämiseksi.

HUOM: käynnistysjaksoja on kaksi

- 1) Jos näytössä vilkkuu °C-17-rE: siirry menettelyyn A.
- 2) Jos näytössä vilkkuu HO: siirry menettelyyn B.

Menettely on suoritettava yhtäjaksoisesti, muuten se ei jää voimaan. Jos menettelyä ei suoriteta oikein tai se epäonnistuu, kytke lämmitin pois käytöstä ja suorita menettely uudestaan.

Käynnistysmenettely A – jos lämmitin on kytketty ja käynnistetty aiemmin:

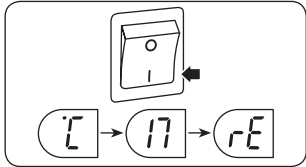

Kun lämmitin käynnistetään, näytössä vilkkuu jakso °C – 17 – rE.

Tämä tarkoittaa, että termostaatti on ollut kauan poiskytkettynä ja siksi se on käynnistettävä uudestaan.

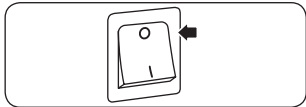

Jos haluat palauttaa lämmittimen tehdasasetukset, kytke lämmitin pois käytöstä painamalla pääkatkaisinta.

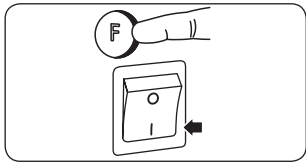

Paina (F)-näppäintä ja pidä sitä alhaalla – ja kytke lämmitin samaan aikaan päälle painamalla pääkatkaisinta. Jatka (F)-näppäimen painamista kunnes näytössä vilkkuu rE, ja vapauta (F)-näppäin vasta sitten.



Muutaman sekunnin kuluttua näytössä alkaa vilkkua HO.

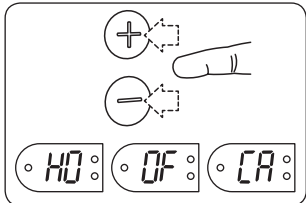

Valitse haluamasi tila HO (Koti), OF (Toimisto) tai CA (Mökki) painamalla joko (+) - tai (-) -näppäintä. Vahvista valinta painamalla (F)-näppäintä yli 5 sekunnin ajan.

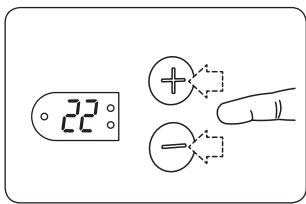

22 (°C) alkaa vilkkua. Valitse haluamasi normaalilämpötila.

Valitse valinta painamalla (F)-näppäintä yli 5 sekunnin ajan.

Jos et tee mitään, lämpötila 22 (°C) tallentuu automaattisesti 7 sekunnin kuluttua.

Käynnistysmenettely B – jos lämmitintä ei ole koskaan käynnistetty tehdastoimituksen jälkeen:

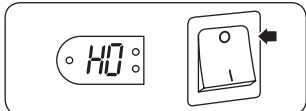

Kun lämmitin on käynnistetty, näytössä vilkkuu HO (Home mode = Kotitila).

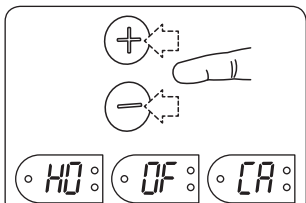

Valitse haluamasi toimintatila HO, OF (Toimisto) tai CA (Mökki) painamalla joko (+) - tai (-) -näppäintä.

Vahvista valinta painamalla (F)-näppäintä yli 5 sekunnin ajan.

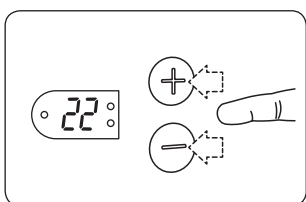

22 (°C) alkaa vilkkua. Valitse haluamasi normaalilämpötila.

Vahvista valinta painamalla F-näppäintä yli 5 sekunnin ajan.

Jos et tee mitään, lämpötila 22 (°C) tallentuu automaattisesti 7 sekunnin kuluttua.

Käynnistä säästölämpötilatoiminto

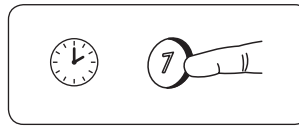

Kolme tuntia ennen kuin lähdet normaalisti toimistolta, paina (7) yli 5 sekunnin ajan (esim. klo 14.00 paina (7) yli 5 sekunnin ajan).

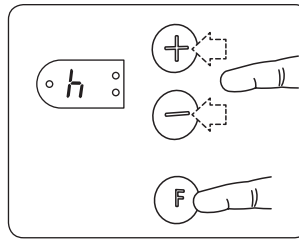

h (hours=tunnit) vilkkuu 3 sekunnin ajan, sen jälkeen vilkkuu numero 12 (tuntia). Valitse (+) - tai (-) -näppäimillä kuinka moneksi tunniksi haluut säätää säästölämpötilan. (HUOM! Säästölämpötilajakso alkaa 3 tunnin kuluttua.) Vahvista painamalla nopeasti F-näppäintä.

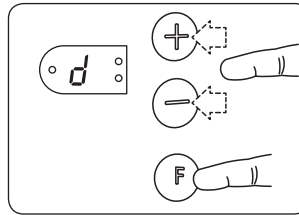

d (day=päivä) palaa jatkuvasti näytössä 3 sekunnin ajan. Sen jälkeen alkaa vilkkua joku satunnainen numero (1 = maanantai, 2 = tiistai jne.). Valitse oikea päivä (+) - tai (-) -näppäimillä ja vahvista painamalla nopeasti (F) -näppäintä.

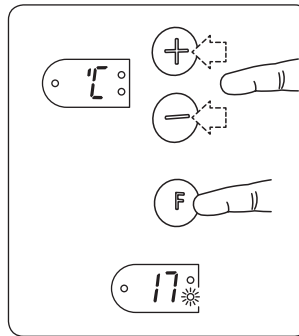

(°C) vilkkuu kolme kertaa ja sen jälkeen 17 (°C) vilkkuu jatkuvasti. Valitse (+) - tai (-) -näppäimillä haluamasi säästölämpötila. Vahvista valinta painamalla nopeasti (F)-näppäintä. Normaalilämpötila jatkuu kolme tuntia ennen kuin säästölämpötila alkaa automaattisesti. (Esim. klo 17.00 alkaa säästölämpötila ja LED-valo (1) alkaa vilkkua hitaasti.) (Kolmen tunnin ajan säästölämpötilajakson käynnistämistä säästölämpötilajakson alkamiseen LED-valo (1) palaa jatkuvasti.)

Säästölämpötilan osoitin

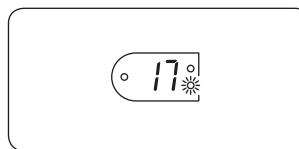

Säästölämpötilajakson aikana LED-valo (1) vilkkuu hitaasti. Jatkuva valo osoittaa, että säästölämpötila ei ole kyseisellä hetkellä aktiivinen, mutta alkaa säädettyyn aikaan illalla.

Ylityöajan säädöt

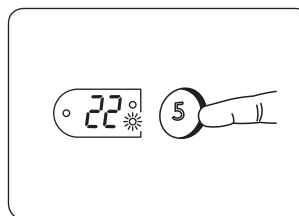

Paina (5) yli 5 sekunnin ajan. Säädetty normaalilämpötila näkyy näytössä. Näppäimen 5 yläpuolella oleva LED-valo palaa jatkuvasti, mutta näppäimen 7 yläpuolella oleva LED-valo jatkaa vilkkumista. Nyt laitteessa on väliaikainen normaalilämpötilajakso, joka kestää 5 tuntia.

Säästölämpötilajakson peruuttaminen

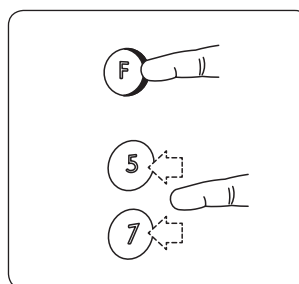

Paina (F)-näppäintä ja pidä sitä alhaalla ja paina (7) yhden kerran tämänhetkisen aktiivisen jakson tai seuraavan säästölämpötilajakson yliohtamiseksi. Lamppu palaa jatkuvasti kyseisen jakson ajan. Säästölämpötila alkaa uudestaan kuten tavallista seuraavasta jaksosta alkaen.

Lämpötilan ylioheus

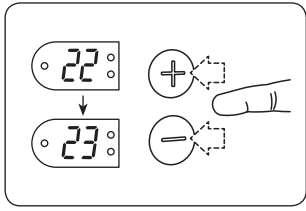

Jos valitset muun lämpötilan joko normaali- tai säästölämpötilajakson aikana tallentamatta kyseistä lämpötilaa (painamalla \ominus -näppäintä 5 sekunnin ajan), niin uusi lämpötila on voimassa vain kyseisellä jaksolla.

Uuden säästölämpötila-asetuksen valitseminen

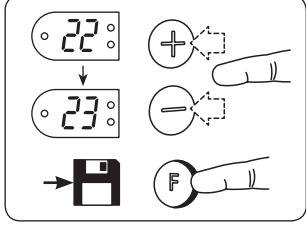

Säästölämpötilajakson aikana valitse haluamasi uusi säästölämpötila \oplus - tai \ominus -näppäimillä. Vahvista valinta painamalla \ominus -näppäintä yli 5 sekunnin ajan.

Valitse säästölämpötilan kesto ja/tai säästölämpötila

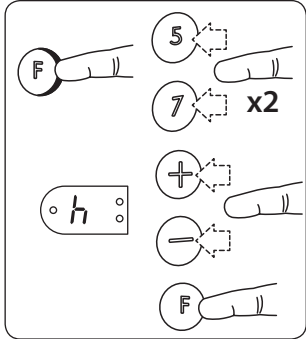

Paina \ominus -näppäintä ja pidä sitä alhaalla ja paina kaksi kertaa $\textcircled{7}$. Vapauta \ominus -näppäin ja h (hours=tunnit) vilkkuu 3 kertaa.

Valitse \oplus - tai \ominus -näppäimillä kuinka moneksi tunniksi haluat säätää säästölämpötilan. Vahvista valinta painamalla nopeasti \ominus -näppäintä.

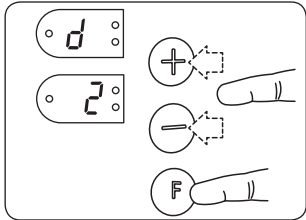

d (day=päivä) palaa jatkuvasti 3 sekunnin ajan. Sen jälkeen alkaa vilkkua joku satunnainen numero (1 = maanantai, 2 = tiistai jne.). Valitse oikea päivä \oplus - tai \ominus -näppäimillä ja vahvista valinta painamalla nopeasti \ominus -näppäintä.

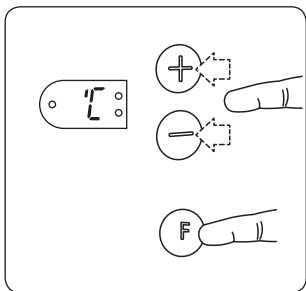

$^{\circ}\text{C}$ vilkkuu näytössä 3 kertaa ja sen jälkeen vilkkuu tämänhetkinen säästölämpötila.

Valitse säästölämpötila \oplus - tai \ominus -näppäimillä. Vahvista valinta painamalla nopeasti \ominus -näppäintä.

Poista säästölämpötilatoiminto pysyvästi käytöstä

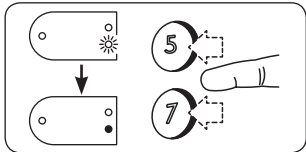

Jos haluat poistaa säästölämpötilatoiminnon pysyvästi, paina $\textcircled{7}$ kunnes vihreä lamppu sammuu.

Lapsilukko

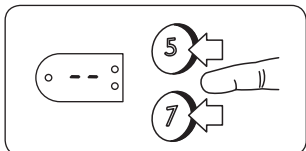

Lukitus: Paina yhtä aikaa $\textcircled{7}$ ja $\textcircled{5}$ kunnes näet näytössä - - .
Avaus: Paina yhtä aikaa $\textcircled{7}$ ja $\textcircled{5}$ kunnes näet, että - - häviää näytöltä.

Kalibrointi

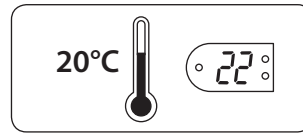

Jos tämänhetkinen huoneen lämpötila ja H30n asetus eivät vastaa toisiaan, H30-lämmitin on kalibroitava.

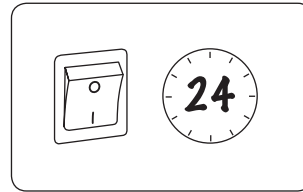

Anna lämmittimen toimia ensin jatkuvasti samalla lämpötilalla, mieluiten vähintään 24 tunnin ajan, ja huolehdi siitä, että kaikki ovet ja ikkunat suljettuina. Näin varmistat, että H30 säätelee huonelämpötilaa.

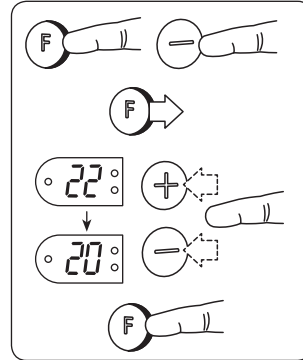

Paina \ominus -näppäintä ja pidä sitä alhaalla ja paina yhden kerran \ominus -näppäintä. Vapauta \ominus -näppäin. $^{\circ}\text{C}$ vilkkuu näytössä 3 kertaa ja asetettava lämpötila vilkkuu. Paina \oplus - tai \ominus -näppäimiä kunnes näytössä näkyy sama lämpötila kuin mitattu huoneen lämpötila. Tallenna valinta painamalla \ominus -näppäintä yli 5 sekunnin ajan.

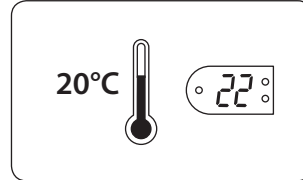

Nyt lämmitin toimii näytön osoittamalla lämpötilalla, ja jonkun ajan kuluessa H30n lämpötila vastaa huoneen todellista lämpötilaa. Tämä menettely voidaan toistaa myöhemmin oikean kalibroinnin varmistamiseksi.

Termostaatin palauttaminen tehdasasetuksiin

Huom! Palauttaminen ei ole mahdollista koskaan silloin, kun termostaatin näyttö vilkkuu.

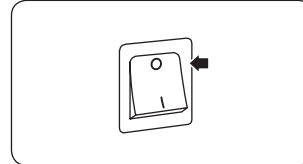

Tehdasasetusten palauttamisen jälkeen termostaatti on ohjelmoitava uudestaan lämmittimen valittua tilaa koskevien ohjeiden mukaisesti.

Kytke virta lämmittimestä painamalla OFF.

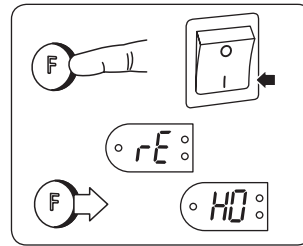

Paina \ominus -näppäintä ja pidä sitä alhaalla ja kytke sen jälkeen lämmitin päälle (ON).

Paina \ominus -näppäintä ja pidä sitä alhaalla yli 5 sekunnin ajan kunnes rE alkaa vilkkua näytössä.

Vapauta \ominus -näppäin ja HO (Home Mode) alkaa vilkkua.

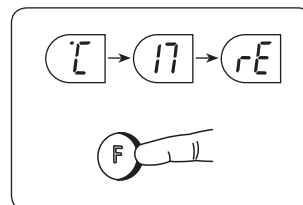

Valitse \oplus - tai \ominus -näppäimillä haluamasi tila HO (Home = Koti), OF (Office = Toimisto) tai CA (Cabin = Mökki).

Vahvista valinta painamalla \ominus -näppäintä yli 5 sekunnin ajan.

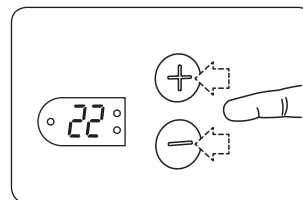

22 ($^{\circ}\text{C}$) vilkkuu näytössä. Valitse haluamasi normaalilämpötila.

Vahvista valinta painamalla \ominus -näppäintä yli 5 sekunnin ajan.

Jos et tee mitään, lämpötila 22 ($^{\circ}\text{C}$) tallentuu automaattisesti 7 sekunnin kuluessa.

MÖKKITOIMINTO (CABIN MODE – CA)

Tärkeä tietää! Kun olet valinnut Mökkitoiminnon, kaikki lämpötilavalinnat tallentuvat automaattisesti.

Syy tähän on seuraava: Jos lämmitin säädetään mökiltä lähettäessä alhaiselle lämpötilalle – tai + -näppäimillä tekemättä mitään muita säätöjä, kyseinen lämpötila tallentuu automaattisesti. Jos mökillä on pitkäaikainen sähkökatkos, niin alhaisin tallennettu lämpötila (normaali- tai ohjelmoitu pudotettu lämpötila) aktivoituu. Näin varmistetaan mahdollisimman alhainen ja energiaa säästävä lämpötila siitä huolimatta, onko alhaisin lämpötila ohjelmoitu tai säädetty sattumanvaraisesti.

Käynnistys ja järjestelmän palauttaminen alkuasetuksiin – on suoritettava pitkän sähkökatkoksen jälkeen tai käytettäessä lämmitintä ensimmäisen kerran.

Käynnistys ja järjestelmän palauttaminen alkuasetuksiin on suoritettava oikean toimintatilan ja lämmittimen käynnistämiseksi.

TÄRKEÄÄ: käynnistys- ja uudelleenasetusmenettelytapoja on kaksi:

- 1) Jos näytössä vilkkuu °C-17-rE: siirry menettelyyn A.
- 2) Jos näytössä vilkkuu HO (Koti): siirry menettelyyn B.

Menettely on suoritettava yhtäjaksoisesti, muuten se ei jää voimaan.

Jos menettelyä ei suoriteta oikein tai se epäonnistuu, kytke H30-lämmitin pois käytöstä ja suorita menettely uudestaan.

Käynnistys - Uudelleenasetusmenettely A – jos H30-lämmitin on kytketty ja käynnistetty aiemmin:

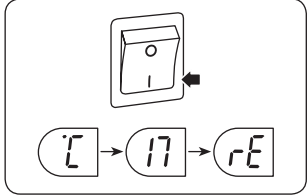

Jos näytössä vilkkuu °C – 17 – rE, kun lämmitin kytketään päälle, se merkitsee, että H30-lämmitin on ollut pois käytöstä pitkään ja se on käynnistettävä uudestaan – Asetukset on tehtävä uudestaan.

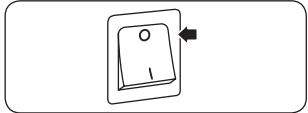

Kytke H30-lämmittimestä virta lämmittimen takana ja sivussa sijaitsevasta pääkatkaisimesta.

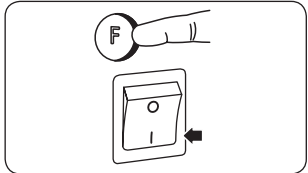

Paina ⊕-näppäintä ja pidä sitä alhaalla – ja kytke lämmitin samaan aikaan päälle painamalla pääkatkaisinta.

Jatka ⊕-näppäimen painamista kunnes näytössä vilkkuu rE, ja vapauta ⊕-näppäin vasta sitten.



Muutaman sekunnin kuluttua näytössä alkaa vilkkua HO (Koti).

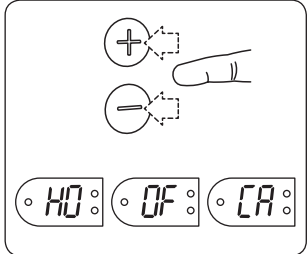

Valitse haluamasi toimintatila HO (Koti), OF (Toimisto) tai CA (Mökki) painamalla joko ⊕ - tai ⊖ -näppäintä.

Vahvasta valinta painamalla ⊕ -näppäintä yli 5 sekunnin ajan. Tämä käyttöohje edellyttää, että valitset tässä Mökkitoiminnon (CA).

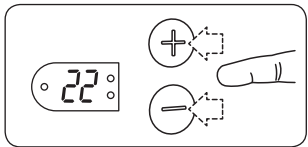

22 (°C) alkaa vilkkua. Valitse haluamasi normaalilämpötila. Valitse valinta painamalla ⊕-näppäintä yli 5 sekunnin ajan. Jos et tee mitään, lämpötila 22 (°C) tallentuu automaattisesti 7 sekunnin

kuluttua. Lämmittimen toiminta on nyt normaali, ja sitä voidaan säätää Mökkitoiminnon toimintojen mukaan (CA).

Käynnistys - Uudelleenasetusmenettely B – jos H30-lämmitintä ei ole koskaan käynnistetty tehdastoimituksen jälkeen:

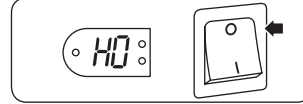

Kun H30 käynnistetään, näytössä vilkkuu HO (Koti).

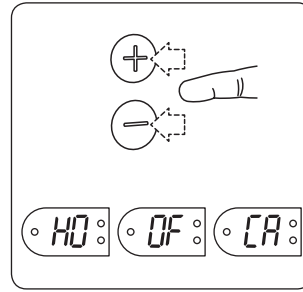

Valitse haluamasi toimintatila HO (Koti), OF (Toimisto) tai CA (Mökki) painamalla joko ⊕ - tai ⊖ -näppäintä.

Vahvasta valinta painamalla ⊕ -näppäintä yli 5 sekunnin ajan. Tämä käyttöohje edellyttää, että valitset tässä Mökkitoiminnon (CA).

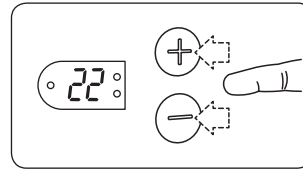

22 (°C) alkaa vilkkua. Valitse haluamasi normaalilämpötila.

Valitse valinta painamalla ⊕-näppäintä yli 5 sekunnin ajan.

Jos et tee mitään, lämpötila 22 (°C) tallentuu automaattisesti 7 sekunnin kuluttua. Lämmittimen toiminta on nyt normaali, ja sitä voidaan säätää Mökkitoiminnon toimintojen mukaan (CA).

Lämpötilan pudotuksen käynnistäminen

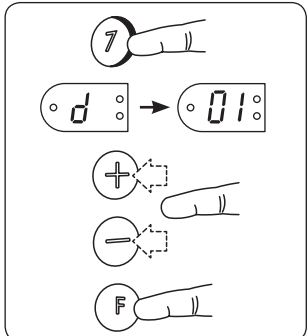

Paina 7-näppäintä yli 5 sekunnin ajan.

d (day=päivä) vilkkuu 3 kertaa. 01 vilkkuu jatkuvasti.

Valitse ⊕ tai ⊖ -näppäimillä kuinka moneksi päiväksi haluat säätää säästölämpötilan.

Vahvasta painamalla nopeasti ⊕ -näppäintä.

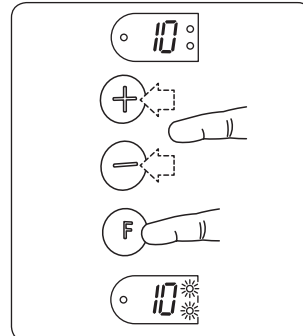

10 (°C) vilkkuu.

Valitse ⊕ tai ⊖ -näppäimillä haluamasi alhaisin, jäätymistä estävä lämpötila.

Vahvasta painamalla nopeasti ⊕ -näppäintä.

Valittu lämpötila näkyy näytössä, ja LED 1 ja 4 vilkkuvat hitaasti.

Mitä tapahtuu sen jälkeen, kun jäätymistä estävä lämpötilajakso loppuu?

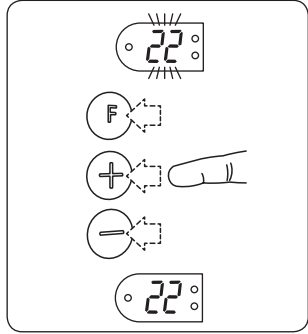

Kun jäätymistä estävä lämpötilajakso loppuu, näytössä vilkkuu normaalilämpötila. Kun mitä tahansa näppäintä painetaan, normaalilämpötilan osoittimen valo alkaa palaa jatkuvana, mikä osoittaa pysyvää valintaa.

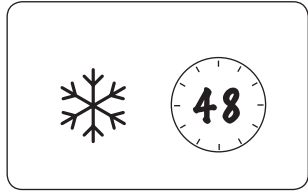

Jos mitään näppäintä ei paineta 48 tunnin kuluessa, uusi jäätymistä estävä lämpötilajakso alkaa automaattisesti. Jakson kesto on sama kuin edellisellä kerralla valitsemasi jakson kesto.

Jäätymistä estävän lämpötilajakson lopettaminen

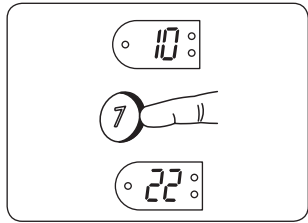

Paina 7-näppäintä ja pidä sitä alhaalla yli 5 sekunnin ajan aktiivisen jäätymistä estävän lämpötilajakson lopettamiseksi.

Miten valitsen uuden jäätymistä estävän tai normaalin lämpötilan?

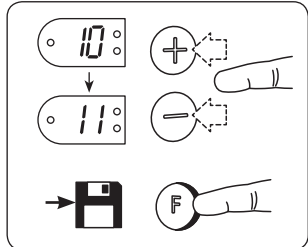

Kun lämmitin on säädetty normaalille tai jäätymistä estävälle lämpötilajaksole, voit valita uuden lämpötilan + - tai - -näppäimillä. Tallenna valinta pitämällä F-näppäintä alhaalla yli 5 sekunnin ajan.

Sattumanvaraisen käytön estäminen ("lapsilukko")

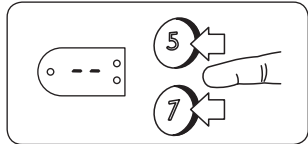

Lukitus: Paina näppäimiä 7 ja 5 yhtä aikaa kunnes näytössä näkyy --. Lukituksen avaaminen: Paina näppäimiä 7 ja 5 yhtä aikaa kunnes -- häviää näytöltä.

Kalibrointi (jotta huoneen lämpötila olisi sama kuin termostaatilla säädetty lämpötila)

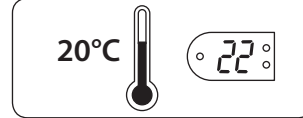

Jos haluttu huoneen lämpötila ja H30:n asetus eivät vastaa toisiaan, lämmitin voidaan kalibroida.

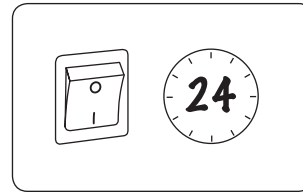

Anna H30-lämmittimen toimia ensin jatkuvasti samalla lämpötilalla, mieluiten vähintään 24 tunnin ajan, ja huolehdi siitä, että kaikki ovet ja ikkunat suljettuina. Näin varmistat, että H30 säätelee huonelämpötilaa yksin.

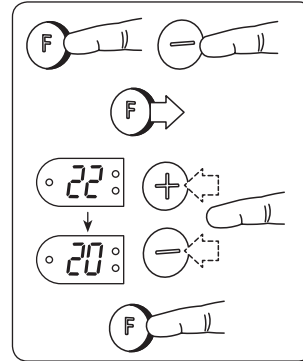

Paina F-näppäintä ja pidä sitä alhaalla ja paina yhden kerran - -näppäintä (lyhyt painallus). Vapauta F-näppäintä. °C vilkkuu näytössä 3 kertaa ja asetettava lämpötila vilkkuu. Paina + - tai - -näppäimiä kunnes termostaatin lämpötila on sama kuin huoneen todellinen, mitattu lämpötila. Tallenna valinta painamalla F-näppäintä 5 sekunnin ajan.

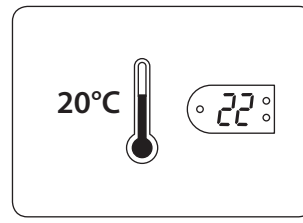

Nyt H30-lämmitin toimii jälleen näytön osoittamalla lämpötilalla, ja jonkun ajan kuluttua lämpötila vastaa huoneen todellista lämpötilaa. Tämä kalibrointi voidaan joutua tekemään toisenkin kerran, jotta haluttu ja todellinen lämpötila vastaisivat täysin toisiaan.

Termostaatin palauttaminen tehdasasetuksiin

Huom! Palauttaminen ei ole mahdollista koskaan silloin, kun termostaatin näyttö vilkkuu.

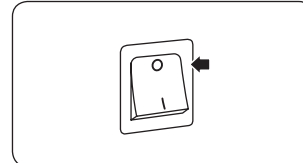

Tehdasasetusten palauttamisen jälkeen termostaatti on ohjelmoitava uudelleen halutun toimintatilan valitsemiseksi: HO (Koti), OF (Toimisto) tai CA (Mökki).

Kytke ensin virta pääkatkaisimesta.

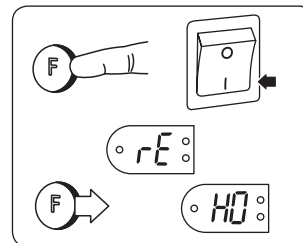

Paina F-näppäintä ja pidä sitä alhaalla ja kytke sen jälkeen H30-lämmitin päälle pääkatkaisimesta. Pidä F-näppäintä edelleenkin alhaalla kunnes näytössä vilkkuu rE. Nyt voit vapauttaa F-näppäimen.

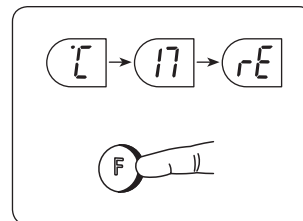

Valitse + - tai - -näppäimillä haluamasi tila HO (Home = Koti), OF (Office = Toimisto) tai CA (Cabin = Mökki).

Vahvista valinta painamalla F-näppäintä yli 5 sekunnin ajan. Tämä käyttöohje edellyttää, että valitset tässä Mökkitoiminnon (CA).

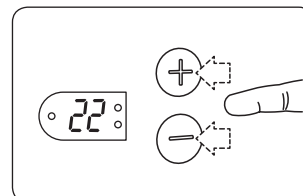

22 (°C) vilkkuu näytössä. Valitse haluamasi normaalilämpötila.

Vahvista valinta painamalla F-näppäintä yli 5 sekunnin ajan. Jos et tee mitään, lämpötila 22 (°C) tallentuu automaattisesti 7 sekunnin kuluttua.

Lämmittimen toiminta on nyt normaali, ja sitä voidaan säätää Mökkitoiminnon toimintojen mukaan (CA).

Laite ei ole tarkoitettu fyysisesti tai psyykkisesti rajoittuneiden eikä kokemattomien henkilöiden (mukaan lukien lapset) käytettäväksi, ellei laitteen turvallisuudesta vastaava henkilö valvo heidän toimintaansa tai opasta laitteen käytössä.

Lapsia on valvottava, jotta he eivät leiki laitteen kanssa.

Jos laitteen liitosjohto on vahingoittunut, sen saa vaihtaa ainoastaan laitteen valmistaja, sen valtuuttama huoltomies tms. hengenvaaran välttämiseksi.

www.adax.no

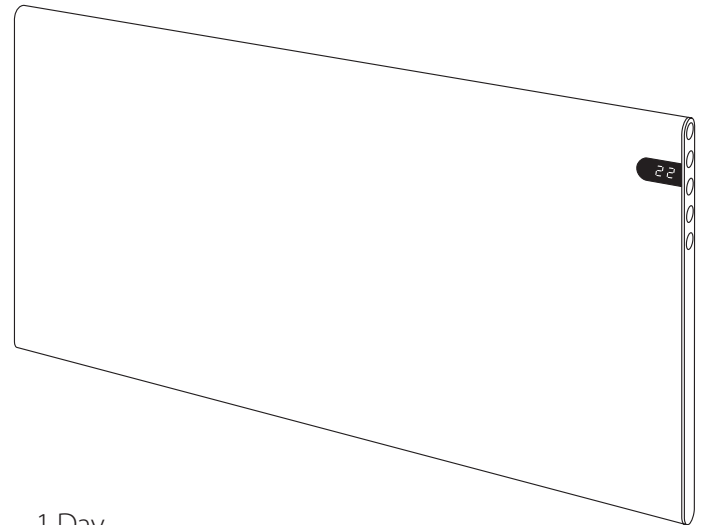
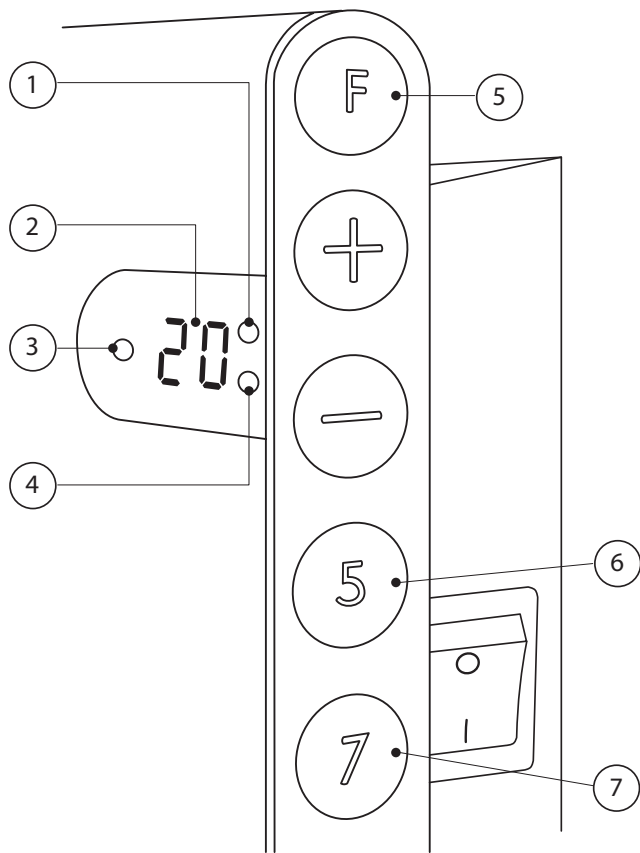

- 1 Day
- 2 Desired (set) temperature
- 3 Heat on/off
- 4 Night
- 5 Function key
- 6 Day temperature cutback (5 days)
- 7 Night temperature cutback (7 days)

A brief description of the H30 heater's functions

There are three modes to choose from:

- 1 **HO** (Home) is suitable for private homes. It allows you to choose automatic temperature cutback at night and during weekdays. At the weekend there will be no daytime cutback.
- 2 **OF** (office) mode is suitable for offices and rooms used similarly. This mode gives you temperature cutback at night and from Friday evening to Monday morning. If working overtime, you may easily override the cutback.
- 3 **CA** (Cabin) mode allows you keep a low, cutback temperature when the cabin is not in use, and the system will switch to comfort temperature for your arrival. Periods of temperature cutback may last from 1 to 40 days continuously. However the cutback period you have selected will repeat itself automatically after 48 hours of comfort temperature.

Once made, settings are easily overridden, and you are free to select the temperature and duration of the cutback periods to meet your particular requirements.

HOME MODE (HO)

Startup and Reset - must be carried out after a long power cut or at first time use.

A Startup/Reset procedure has to be performed to initiate the correct mode and function of the heater.

IMPORTANT: there are two different startup sequences

- 1) If °C-17-rE is flashing in the display: go to procedure A.
- 2) If HO is flashing in the display: go to procedure B.

The procedure must be completed in one continuous sequence to be valid. Should the procedure be performed incorrectly or fail, switch off the heater and start a new reset procedure.

Startup procedure A – if the heater has been connected and switched on beforehand:

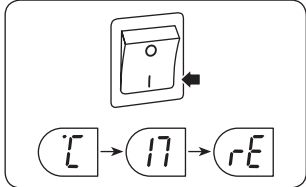

On switching heater on, the sequence °C – 17 – rE - will flash in the display.

This means that the thermostat has been disconnected for a long period and needs to be restarted.

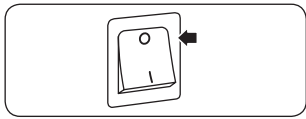

To set the heater back to the factory default, switch off the heater using the main switch.

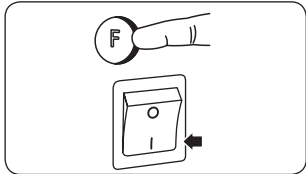

Press and hold in (F) and then switch on using the main power switch.

Continue to press (F) until rE flashes in the display, then release (F).



After a few seconds HO will flash in the display.

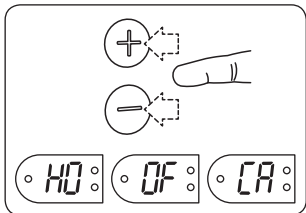

You can choose between the modes HO, OF (Office) and CA (Cabin) by pressing the (+) or (-) key.

Confirm your choice by pressing in the (F) key for more than 5 seconds.

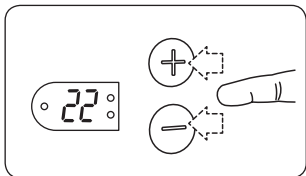

22 (°C) will flash. Select your preferred comfort temperature.

Confirm by pressing in the (F) key for more than 5 seconds.

If you do nothing, 22 (°C) will automatically be stored after 7 seconds.

Startup procedure B – if the heater has never been switched on since leaving the factory:

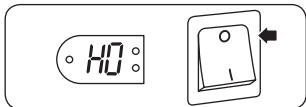

When the heater is switched on, HO (Home mode) will flash in the display.

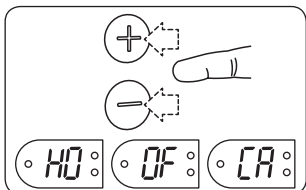

You can select between modes HO, OF (Office) and CA (Cabin) by pressing the (+) or (-) key.

Confirm your choice by pressing in (F) key for more than 5 seconds.

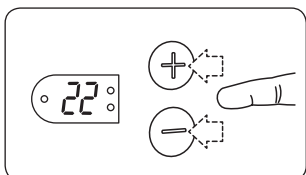

22 (°C) will flash. Select your preferred comfort temperature.

Confirm by pressing in the (F) key more than 5 seconds.

If you do nothing, 22 (°C) will automatically be stored after 7 seconds.

Start nighttime temperature cutback

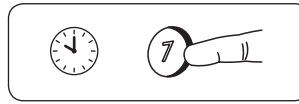

At the time you wish temperature cutback to start, press (7) for 5 seconds.

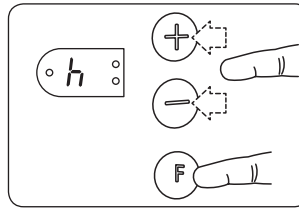

h (hours) will flash 3 times and then 07 will flash continuously.

With the (+) or (-) key select the number of hours you want the cutback to last.

Confirm by pressing the (F) key briefly.

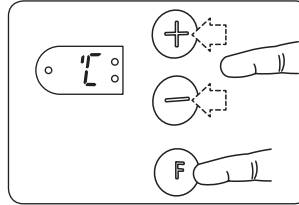

°C will flash 3 times and then 17 (°C) will flash continuously.

Using the (+) or (-) key select the cutback temperature.

Confirm by pressing (F) key briefly.

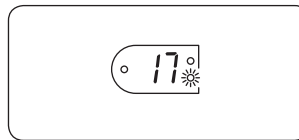

The green lamp (4) will now flash slowly to indicate that temperature cutback is active.

The temperature is reduced for the number of hours you have chosen.

This will be repeated for the same period every night.

Start daytime temperature cutback



At the time you wish temperature cutback to start, press (5) for 5 seconds.

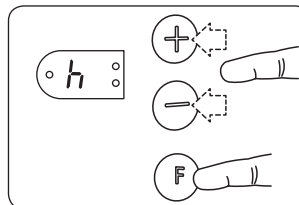

h (hours) will flash 3 times and then 05 will flash continuously.

Using the (+) or (-) key, select the number of hours you want the temperature cutback to last.

Confirm by pressing the (F) key briefly.

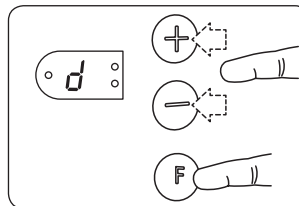

d will flash 3 times and then a random number.

Using the (+) or (-) key, enter the correct day of the week (Monday = 1, etc.).

Confirm by pressing the (F) key briefly.

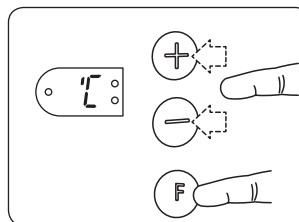

°C will flash 3 times and then 17 (°C) will flash continuously.

With (+) or (-) key select your preferred cutback temperature.

Confirm by pressing (F) key briefly.

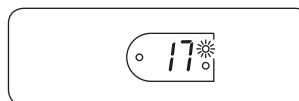

The green lamp (1) will now flash slowly to indicate that temperature cutback is active.

The temperature is reduced for the number of hours you have chosen. This will be repeated at the same times from Monday to Friday, leaving Saturday and Sunday unaffected.

Canceling a period of temperature cutback

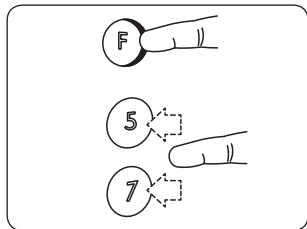

Hold down **F** and press once on **7** or **5** to override the current active period, or the next period of temperature cutback. The lamp is lit steadily for the period in question. Temperature cutback will resume as usual from the subsequent period.

Temperature override

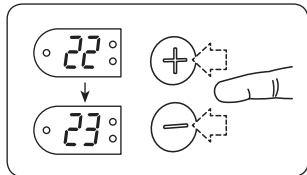

Selecting another temperature during either a comfort or cutback period, without storing it (by pressing **F** for 5 seconds), will apply only to the current period.

Change the temperature setting (comfort or cutback)

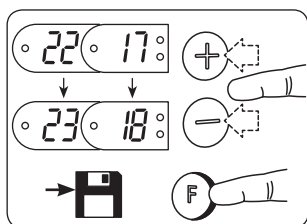

When in the comfort or cutback temperature mode, choose your new comfort or cutback temperature by pressing **+** or **-**.

Save the setting by pressing **F** more than 5 seconds.

Change the duration of temperature cutback and/or the cutback temperature

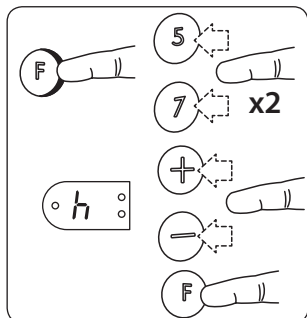

Hold down on **F** and press twice on **7** or **5**. Release **F** and h (hours) will flash 3 times.

Using the **+** or **-** key select the number of hours you want the cutback to last.

Confirm by pressing **F** key briefly.

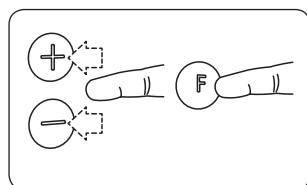

If you have first pressed **5** to change the daytime cutback settings, d will now flash three times and a random number is displayed. Use the **+** or **-** key to select the correct day (Monday = 1, etc.). Confirm by pressing **F** briefly.

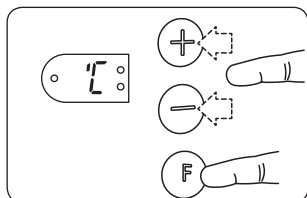

°C will flash 3 times and then the current cutback temperature will flash.

With **+** or **-** key select the cutback temperature.

Confirm by pressing **F** key briefly.

Permanently delete cutback function

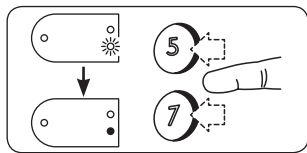

To permanently delete a temperature cutback function, press **7** or **5** until the green lamp goes out.

Child lock

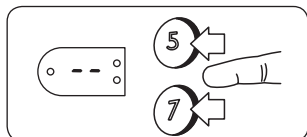

To lock: Press **7** and **5** at the same time until you see -- in the display.

To unlock: Press **7** and **5** at the same time until you see -- disappear in the display.

Calibration

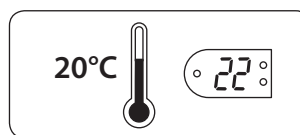

Should the actual room temperature and the H30's setting not correspond, the H30 should be calibrated.

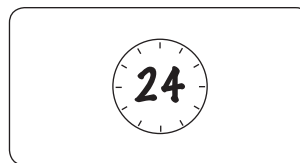

First let the heater work at the same temperature setting, preferably for at least 24 hours, keeping doors and windows closed. This makes certain that the H30 that is regulating room temperature.

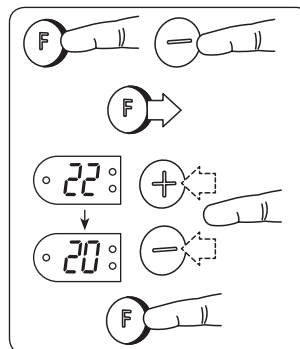

Hold down on **F** and press once on **-**. Release **F**. °C will flash 3 times and the setpoint temperature will flash. Press **+** or **-** until the display shows the same as the actual measured room temperature. Store by pressing **F** for 5 seconds.

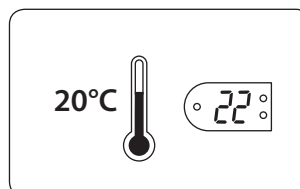

The heater will now work with the temperature displayed by the H30 and after a period this will correspond with the actual temperature of the room. This procedure can be repeated at a later date to ensure correct calibration.

Reset the thermostat to factory default values

Nb! Reset is not possible if the thermostat display is in any flashing mode.

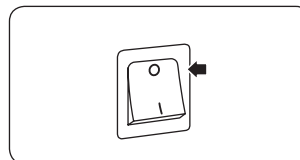

After resetting, the thermostat has to be reprogrammed according to the instructions for your chosen mode. Switch the heater OFF.

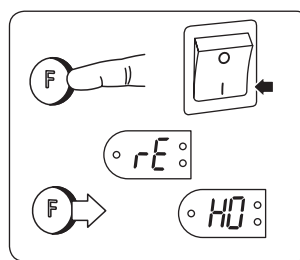

Hold in the **F** key and then switch the heater ON.

Hold the **F** key in for more than 5 seconds until rE starts flashing in the display.

Release **F** and HO (Home Mode) will flash.

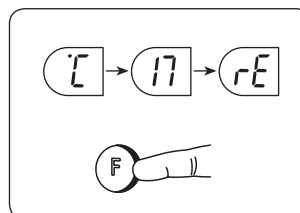

You can select between modes HO, OF (Office) and CA (Cabin) by pressing the **+** or **-** keys.

Confirm your choice by pressing the **F** key for more than 5 seconds.

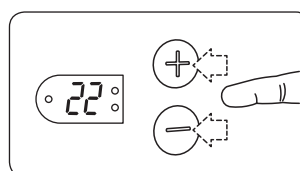

22 (°C) will flash. Select your preferred comfort temperature.

Confirm by pressing in the **F** key for more than 5 seconds.

If you do nothing, 22 (°C) will automatically be stored after 7 seconds.

OFFICE MODE (OF)

Startup and Reset – must be carried out after a long power cut or at first time use.

A Startup/Reset procedure has to be performed to initiate the correct mode and function of the heater.

IMPORTANT: there are two different startup sequences

- 1) If °C-17-rE is flashing in the display: go to procedure A.
- 2) If HO is flashing in the display: go to procedure B.

The procedure must be completed in one continuous sequence to be valid. Should the procedure be performed incorrectly or fail, switch off the heater and start a new reset procedure.

Startup procedure A – if the heater has been connected and switched on beforehand:

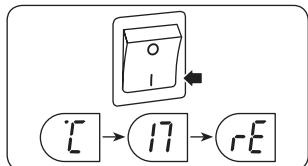

On switching heater on, the sequence °C – 17 – rE - will flash in the display.

This means that the thermostat has been disconnected for a long period and needs to be restarted.

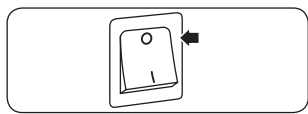

To set the heater back to the factory default, switch off the heater using the main power switch.

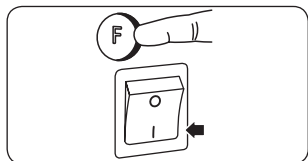

Press **F** and hold in and at the same time switch on using the main power switch.

Continue to press **F** until rE flashes in the display, then release **F**.



After a few seconds HO will flash in the display.

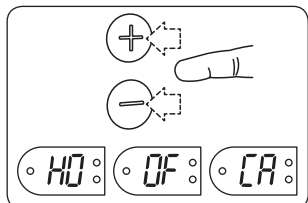

You can choose between the modes HO (Home), OF (Office) and CA (Cabin) by pressing the **+** or **-** key.

Confirm your choice by holding in the **F** key for more than 5 seconds.

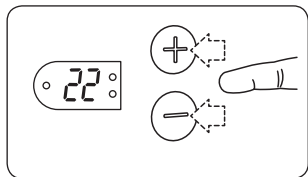

22 (°C) will flash. Select your preferred comfort temperature.

Confirm by holding in the **F** key for more than 5 seconds.

If you do nothing, 22 (°C) will be stored automatically after 7 seconds.

Startup procedure B – if the heater has never been switched on since leaving the factory:

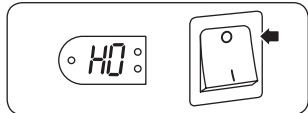

When the heater is switched on, HO (Home mode) will flash in the display.

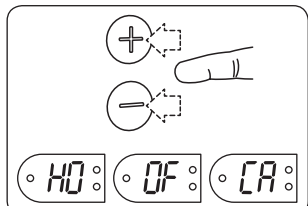

You can select between modes HO, OF (Office) and CA (Cabin) by pressing the **+** or **-** key.

Confirm your choice by pressing in **F** key for more than 5 seconds.

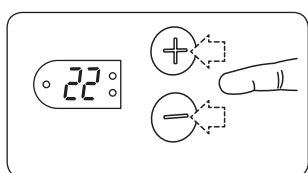

22 (°C) will flash. Select your preferred comfort temperature.

Confirm by pressing in the **F** key more than 5 seconds.

If you do nothing, 22 (°C) will be stored automatically after 7 seconds.

Starting the temperature cutback function

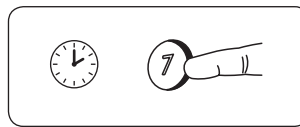

Three hours before you usually leave the office press down on **7** for 5 seconds (e.g. At 14:00 – 2 PM – press **7** for 5 seconds).

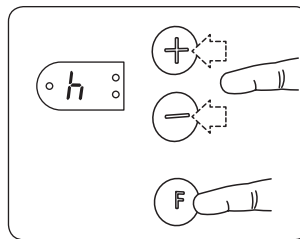

h (hours) will flash for three seconds, then 12 (hours) will flash. Select the number of hours you want cutback to be active by pressing **+** or **-**.

(NB! Cutback will start after three hours.) Confirm by pressing **F** briefly.

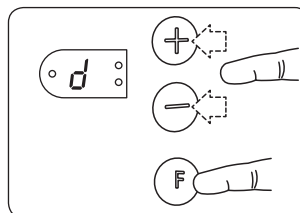

d (day) will be displayed steadily for three seconds. Then a random number will flash (1 = Monday, 2 = Tuesday, etc). Select the correct day using **+** or **-** and confirm by pressing **F** briefly.

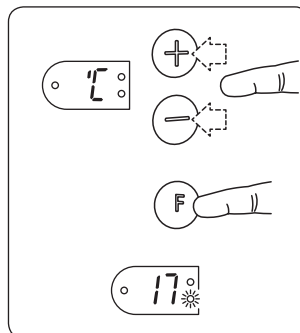

°C will flash three times and then 17 (°C) will flash continuously. With the **+** or **-** key select your preferred cutback temperature.

Confirm by pressing **F** key briefly.

Comfort temperature will continue for three hours before the cutback starts automatically.

(E.g. At 17:00 – 5 PM – the cutback period will start and the LED (1) will flash slowly.)

Cutback indicator

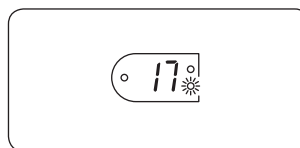

During the cutback period the LED (1) will flash slowly. When it is lit steadily, it indicates that cutback function is not currently active but will start at the appropriate time of the evening.

Working overtime

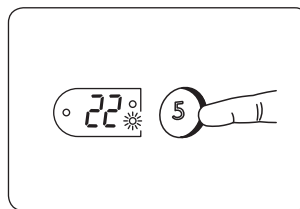

Press **5** for 5 seconds. The set comfort temperature will show in the display. The LED above the **5** key will light steady while the LED above the **7** key will continue flashing. You now have a temporary comfort period lasting five hours.

To cancel a period of temperature cutback

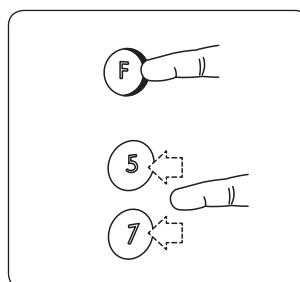

Hold down on **F** and press once on **7** to override the currently active period – or the next period of temperature cutback. The lamp is lit steadily for the period in question. Temperature cutback periods will resume as usual from the following period.

Temperature override

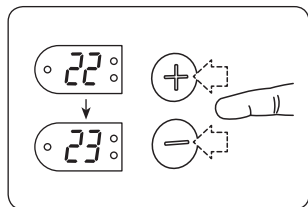

If you select another temperature during either a comfort or a cutback period, and do not save (by pressing **F** for five seconds), the new temperature will apply only to the current period.

To select a new cutback temperature setting

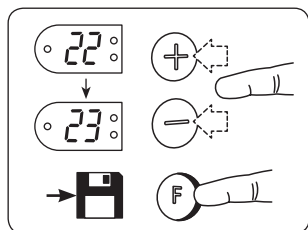

While cutback temperature is ongoing, choose the desired new cutback temperature by pressing **+** or **-**. Save the setting by pressing **F** more than five seconds.

Change the duration of temperature cutback and/or the cutback temperature

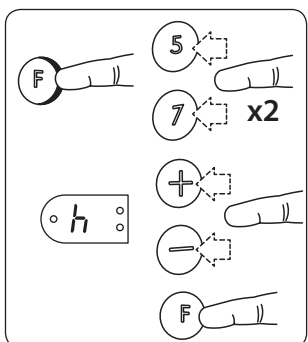

Hold down on **F** and press twice on **7** or **5**. Release **F** and h (hours) will flash 3 times.

Using the **+** or **-** key select the number of hours you want the cutback to last.

Confirm by pressing **F** key briefly.

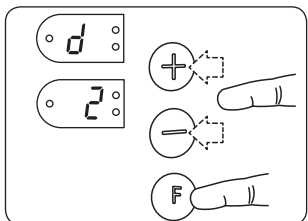

d (day) will be displayed for three seconds, and afterwards a random number.

Using the **+** and **-** keys, select the correct weekday (Monday = 1 etc.).

Press **F** briefly to confirm.

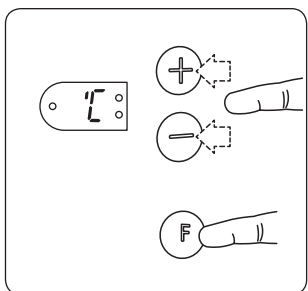

°C will flash 3 times and then the current cutback temperature will flash.

With **+** or **-** key select the cutback temperature.

Confirm by pressing **F** key briefly.

Permanently delete cutback function

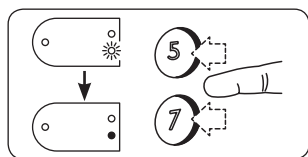

To permanently delete a temperature cutback function, press **7** or **5** until the green lamp goes out.

Child lock

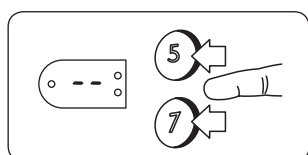

To lock: Press **7** and **5** at the same time until you see -- in the display.

To unlock: Press **7** and **5** at the same time until you see -- disappear in the display.

Calibration

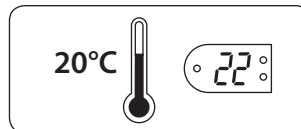

Should the actual room temperature and the H30's setting not correspond, the H30 should be calibrated.

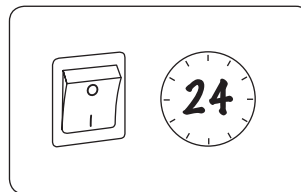

First let the heater work at the same temperature setting, preferably for at least 24 hours, keeping doors and windows closed. This makes certain that the H30 that is controlling room temperature.

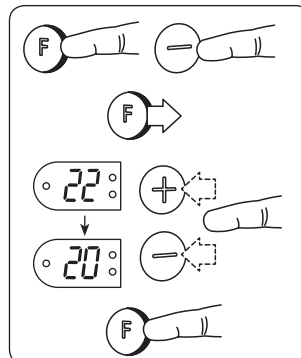

Hold down on **F** and press once on **-**. Release **F**. °C will flash 3 times and the setpoint temperature will flash. Press **+** or **-** until the display shows the same as the actual measured room temperature. Store by pressing **F** for 5 seconds.

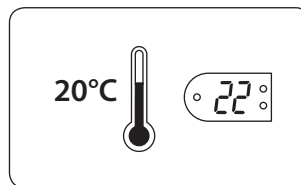

The heater will now work with the temperature displayed by the H30 and after a period this will correspond with the actual temperature of the room. This procedure can be repeated at a later date to ensure correct calibration.

Reset the thermostat to factory default values

Nb! Reset is not possible if the thermostat display is in any flashing mode.

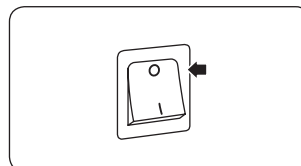

After resetting, the thermostat has to be reprogrammed according to the instructions for your chosen mode. Switch the heater OFF.

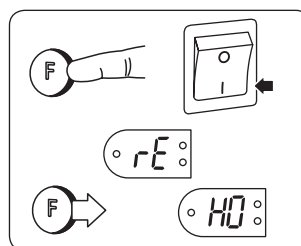

Hold in the **F** key and then switch the heater ON.

Hold the **F** key in for more than 5 seconds until rE starts flashing in the display.

Release **F** and HO (Home Mode) will flash.

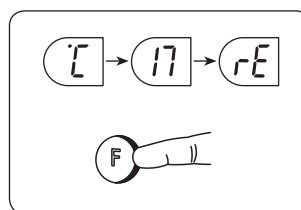

You can select between modes HO, OF (Office) and CA (Cabin) by pressing the **+** or **-** keys.

Confirm your choice by pressing the **F** key for more than 5 seconds.

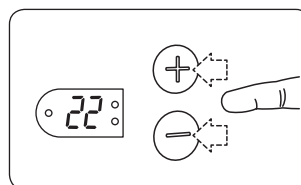

22 (°C) will flash. Select your preferred comfort temperature.

Confirm by pressing in the **F** key for more than 5 seconds.

If you do nothing, 22 (°C) will automatically be stored after 7 seconds.

CABIN MODE (CA)

Important to know! In cabin mode any temperature you select will be automatically saved.

The reason: Should someone leave the cabin having selected a low, frost-safe temperature without any further action, this setting will be saved and will continue after a power cut, whatever its length. This will ensure that unattended periods will always have a low temperature setting, and energy consumption will stay at a minimum. After a long power cut the heater will start up with the lower temperature setting, whether it is the comfort or the cutback value.

Startup and Reset - must be carried out after a long power cut or at first time use.

A Startup/Reset procedure has to be performed to initiate the correct mode and function of the heater.

IMPORTANT: there are two different startup sequences

- 1) If °C-17-rE is flashing in the display: go to procedure A.
- 2) If HO is flashing in the display: go to procedure B.

The procedure must be completed in one continuous sequence to be valid. Should the procedure be performed incorrectly or fail, switch off the heater and start a new reset procedure.

Startup procedure A – if the heater has been connected and switched on beforehand:

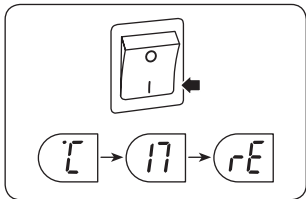

On switching heater on, the sequence °C – 17 – rE - will flash in the display.

This means that the thermostat has been disconnected for a long period and needs to be restarted.

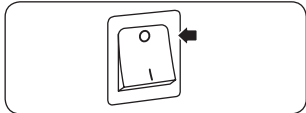

To set the heater back to the factory default, switch off the heater using the main power switch.

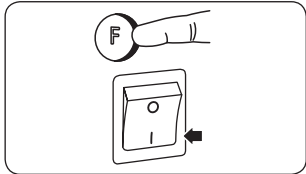

Press **F** and hold in and at the same time switch on using the main power switch.

Continue to press **F** until rE flashes in the display, then release **F**.



After a few seconds HO will flash in the display.

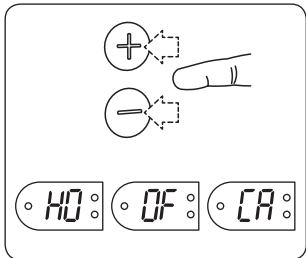

You can choose between the modes HO (Home), OF (Office) and CA (Cabin) by pressing the **+** or **-** key.

Confirm your choice by holding in the **F** key for more than 5 seconds.

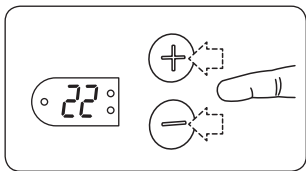

22 (°C) will flash. Select your preferred comfort temperature.

Confirm by holding in the **F** key for more than 5 seconds.

If you do nothing, 22 (°C) will be stored automatically after 7 seconds.

Startup procedure B – if the heater has never been switched on since leaving the factory:



When the heater is switched on, HO (Home mode) will flash in the display.

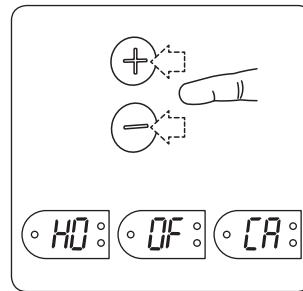

You can select between modes HO, OF (Office) and CA (Cabin) by pressing the **+** or **-** key.

Confirm your choice by pressing in **F** key for more than 5 seconds.

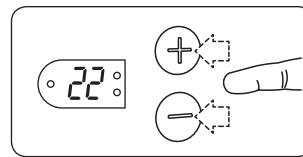

22 (°C) will flash. Select your preferred comfort temperature.

Confirm by pressing in the **F** key more than 5 seconds.

If you do nothing, 22 (°C) will be stored automatically after 7 seconds.

Starting the temperature cutback function

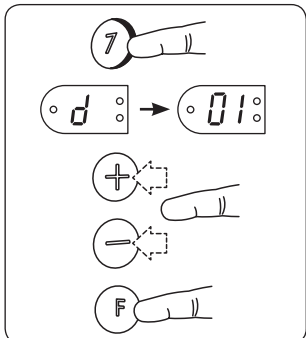

Press **7** for 5 seconds. d (days) will flash 3 times. 01 (days) will flash continuously.

Select the number of days you want the period to last by pressing the **+** or **-** key. (The number can be from 01 to 40 days)

Confirm by pressing **F**.

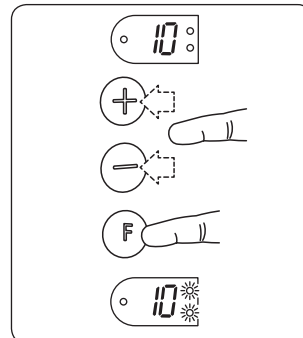

10 (°C) will flash.

Select the frost-safe temperature with the **+** or **-** key.

Confirm by pressing **F**.

The frost-safe temperature will be displayed and LEDs 7 and 5 will flash slowly.

When the temperature cutback period ends

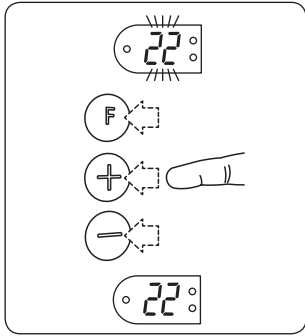

At the time the frost-safe period ends, the comfort temperature setting will flash to indicate the need for action.

Press any key to make the comfort temperature display steadily and that temperature will now continue.

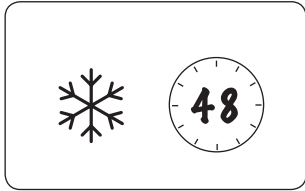

If you do nothing while the display is flashing, another frost-safe period will start automatically after 48 hours.

Cancelling a frost-safe period

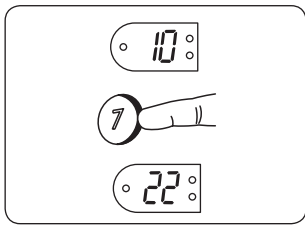

To end an ongoing frost-safe period, press 7 for more than 5 seconds.

Selecting a new cutback temperature setting

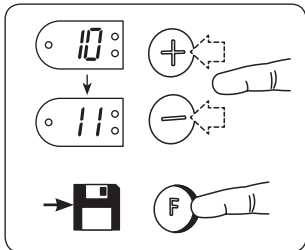

When cutback temperature is ongoing, select the new cutback temperature you desire by pressing + or -. Save the setting by pressing F more than 5 seconds.

Child lock

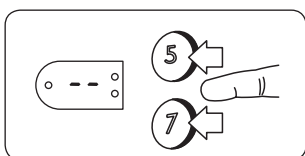

To lock: Press 7 and 5 at the same time until you see -- in the display.

To unlock: Press 7 and 5 at the same time until you see -- disappear in the display.

Calibration

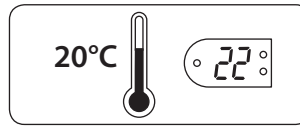

Should the actual room temperature and the H30's setting not correspond, the H30 should be calibrated.

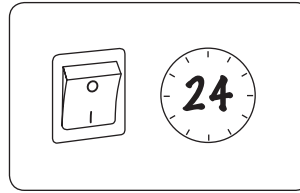

First let the heater work at the same temperature setting, preferably for at least 24 hours, keeping doors and windows closed. This makes certain that the H30 that is controlling room temperature.

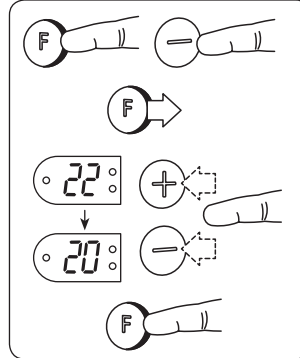

Hold down on F and press once on -. Release F. °C will flash 3 times and the setpoint temperature will flash. Press + or - until the display shows the same as the actual measured room temperature. Store by pressing F for 5 seconds.

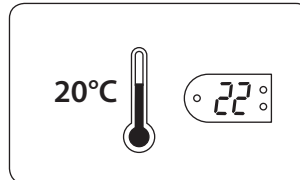

The heater will now work with the temperature displayed by the H30 and after a period this will correspond with the actual temperature of the room. This procedure can be repeated at a later date to ensure correct calibration.

Reset the thermostat to factory default values

Nb! Reset is not possible if the thermostat display is in any flashing mode.

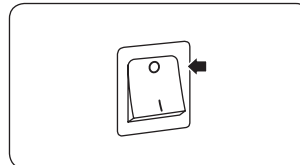

After resetting, the thermostat has to be reprogrammed according to the instructions for your chosen mode. Switch the heater OFF.

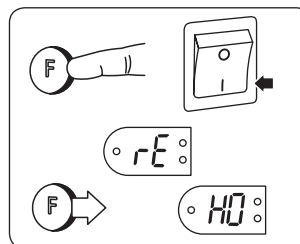

Hold in the F key and then switch the heater ON.

Hold the F key in for more than 5 seconds until rE starts flashing in the display.

Release F and HO (Home Mode) will flash.

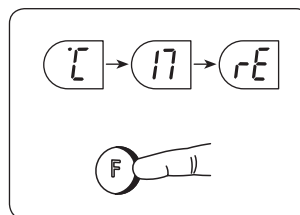

You can select between modes HO, OF (Office) and CA (Cabin) by pressing the + or - keys.

Confirm your choice by pressing the F key for more than 5 seconds.

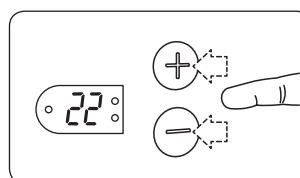

22 (°C) will flash. Select your preferred comfort temperature.

Confirm by pressing in the F key for more than 5 seconds.

If you do nothing, 22 (°C) will automatically be stored after 7 seconds.

The appliance is not intended for use by persons (including children) with reduced physical, sensory or mental capabilities, or lack of experience and knowledge, unless they have been given supervision or instruction concerning the use of the appliance by a person responsible for their safety.

Children should be supervised to ensure they do not play with the appliance.

If the supply cord is damaged, it must be replaced by the manufacturer, its service agent or similarly qualified persons in order to avoid a hazard.

www.adax.no

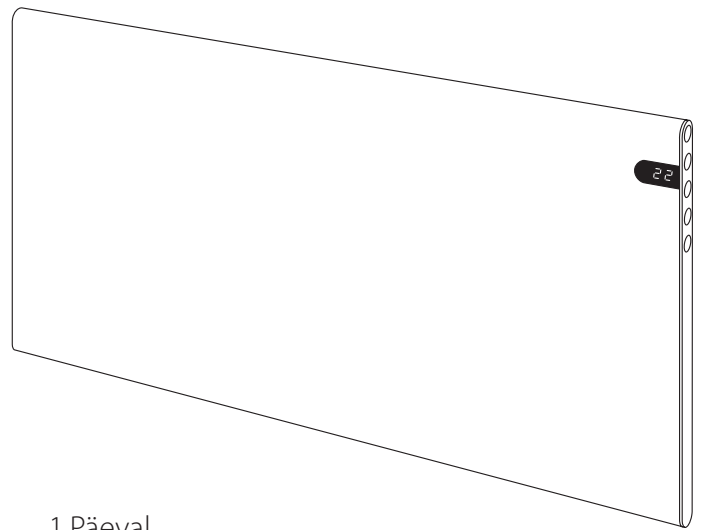
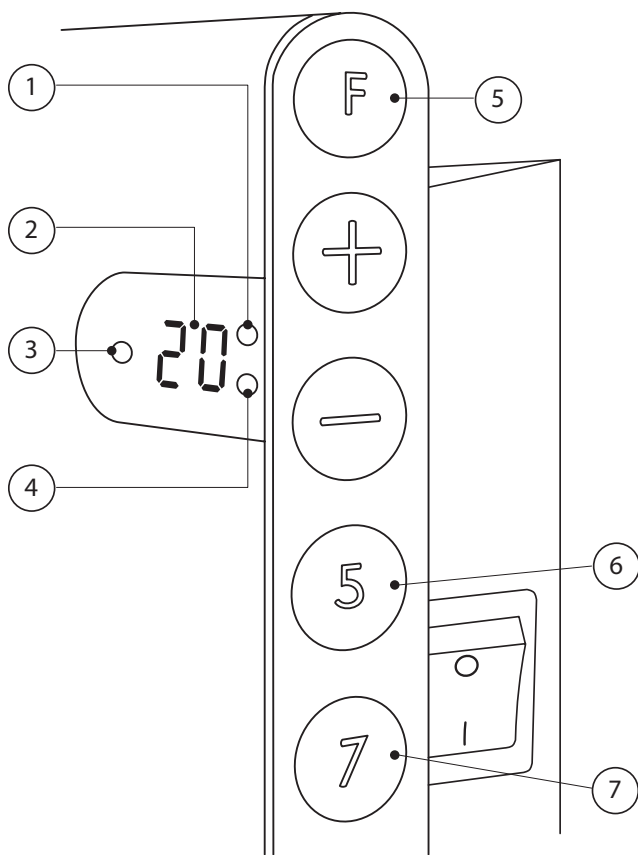

- 1 Päeval
- 2 Soovitud (seatud) temperatuur
- 3 Küte sisse lülitatud / välja lülitatud
- 4 Öösel
- 5 Funktsioonide nupp
- 6 Temperatuuri alandamine päeval (5 päeva)
- 7 Temperatuuri alandamine öösel (7 päeva)

„NEO“ elektriradiaatori funktsioonide lühikirjeldus

Võib valida ühe kolmest režiimist:

- 1) HO (kodune režiim) sobib eramajadele. See režiim võimaldab alandada temperatuuri öösel ja tööpäevadel. Nädalalõpu päevadel temperatuuri ei alandata.
- 2) OF (büroo) režiim sobib büroodele ja sarnase kasutusotstarbega ruumidele. See režiim võimaldab alandada temperatuuri öösel ja alates reede õhtust kuni esmaspäeva hommikuni. Kui töötate ületunde, võite lihtsalt muuta temperatuuri seadeid.
- 3) CA (suvila) režiim võimaldab teil hoida madalat temperatuuri, kui suvilat ei kasutata, aga enne teie saabumist lülitub süsteem teie poolt valitud temperatuurile. Temperatuuri alandamise perioodid võivad kesta katkematult 1-40 päeva, kuid teie valitud temperatuuri alandamise periood kordub automaatselt 48 tunni möödumisel teie valitud temperatuurist.

Seadeid võib alati muuta – te võite vabalt valida temperatuuri ja temperatuuri alandamise perioodid vastavalt oma vajadustele.

HO (KODUNE REŽIIM)

Süsteemi käivitamine ja algseadete taastamise protseduurid – on tarvis teostada, kui elektritoide puudus pikemat aega või seadet kasutatakse esimest korda.

Käivitamise/ algseadete taastamise protseduuri peab sooritama elektriradiaatori režiimide ja funktsioonide algseadete taastamiseks.

TÄHTIS: eksisteerivad kaks erinevat käivitamise toimingute järjekorda

- 1) Kui ekraanil vilgub „°C-17-rE“: sooritage A protseduur.
- 2) Kui ekraanil vilgub „HO“: sooritage B protseduur.

Protseduuride õigeks sooritamiseks peab kõik toimingud teostama õiges järjekorras.

Kui sooritate protseduuri valesti või seda ei aktsepteerita, lülitage radiaator välja ja alustage algseadete taastamist uuesti.

Sisselülitamise protseduur A – kui elektriradiaatorit oli juba varem kasutatud.

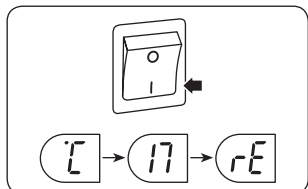

Lülitades elektriradiaatori sisse, vilgub ekraanil „°C – 17 – rE“.

See tähendab, et termostaat oli pikka aega välja lülitatud ja selle peab uuesti programmeerima.

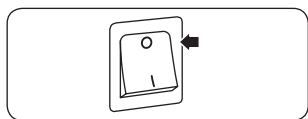

Tehasevadete uuendamiseks lülitage elektriradiaator toitelüliti abil välja.

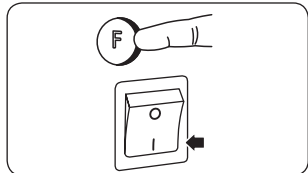

Vajutage ja hoidke all (F) nuppu ja samal ajal lülitage sisse elektriradiaatori toitelüliti.

Hoidke (F) nuppu all kuni ekraanile ilmub vilkuv sümbol „rE“ ja laske (F) nupp lahti.



Mõne sekundi järel ilmub ekraanile vilkuv „HO“.

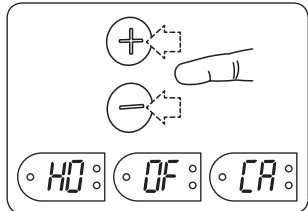

Vajutades nuppe (+) või (-), võite valida ühe režiimidest – HO (kodu), OF (büroo) ja CA (suvila).

Valiku sisestamiseks vajutage ja hoidke (F) nuppu 5 sekundit all.

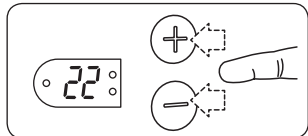

Ekraanile ilmub vilkuv 22 (°C). Valige teile sobiv temperatuur.

Valiku sisestamiseks vajutage ja hoidke (F) nuppu 5 sekundit all.

Kui 7 sekundi jooksul ei vajutata ühtki nuppu, säilitatakse 22 (°C) temperatuur automaatselt.

Sisselülitamise protseduur B – kui elektriradiaatorit pole varem kasutatud.

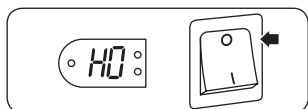

Lülitades radiaatori sisse, vilgub ekraanil HO (kodu) režiim

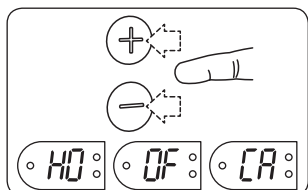

Vajutades nuppe (+) või (-), võite valida ühe režiimidest – HO (kodu), OF (büroo) ja CA (suvila).

Valiku sisestamiseks vajutage ja hoidke (F) nuppu 5 sekundit all.

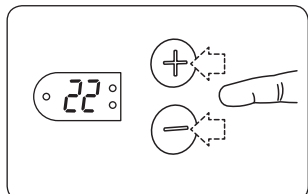

Ekraanile ilmub vilkuv 22 (°C). Valige teile sobiv temperatuur.

Valiku sisestamiseks vajutage ja hoidke (F) nuppu 5 sekundit all.

Kui 7 sekundi jooksul ei vajutata ühtki nuppu, säilitatakse 22 (°C) temperatuur automaatselt.

Õise temperatuuri alandamise algusaeg

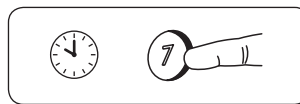

Valige aeg, millest alates soovite temperatuuri alandada, vajutage ja hoidke 5 sekundit all (7) nuppu.

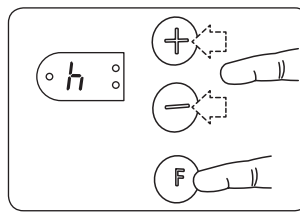

„h“ vilgub 3 korda ja seejärel hakkab pidevalt vilkuma „07“.

(+) või (-) nuppudega valige, mitu tundi peab kestma temperatuuri alandamise režiim.

Kinnitage valikut, vajutades korraks (F) nupule.

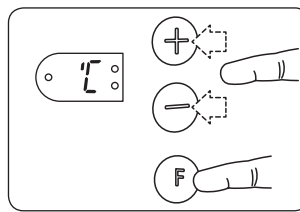

„°C“ vilgub 3 korda ja seejärel hakkab pidevalt vilkuma „17 (°C)“.

(+) või (-) nuppudega valige alandamise temperatuur.

Kinnitage valikut, vajutades korraks (F) nupule.

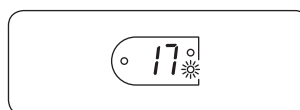

Nüüd näete aeglaselt vilkuvat rohelist signaallampi (4), mis näitab, et temperatuuri alandamise funktsioon on aktiivne.

Temperatuuri alandatakse teie poolt valitud tundideks.

Temperatuuri alandatakse igal ööl samal ajal.

Temperatuuri alandamise algus päeval

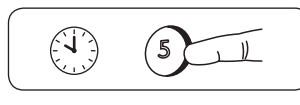

Valige aeg, millest alates soovite temperatuuri alandada, vajutage ja hoidke 5 sekundit all (5) nuppu.

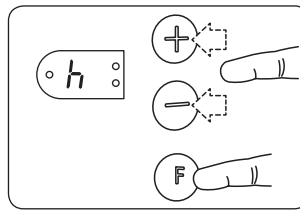

„h“ vilgub 3 korda ja seejärel hakkab pidevalt vilkuma „05“.

(+) või (-) nuppudega valige, mitu tundi peab kestma temperatuuri alandamise režiim.

Kinnitage valikut, vajutades korraks (F) nupule.

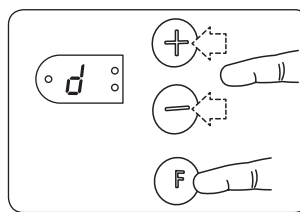

Kolm korda vilgub „d“ ja seejärel näete juhuslikult valitud numbrit.

(+) või (-) nupuga sisestage õige nädalpäev (esmaspäev = 1 jne.).

Kinnitage valikut, vajutades korraks (F) nupule.

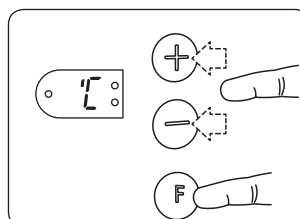

„°C“ vilgub 3 korda ja seejärel hakkab pidevalt vilkuma „17 (°C)“.

(+) või (-) nuppudega valige alandatud temperatuur.

Kinnitage valikut, vajutades korraks (F) nupule.

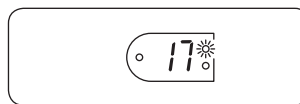

Nüüd näete aeglaselt vilkuvat rohelist signaallampi (1), mis näitab, et temperatuuri alandamise funktsioon on aktiivne.

Temperatuuri alandatakse teie poolt valitud tundideks. Päevane temperatuuri alandamise režiim kordub iga päev, samal ajal, esmaspäevast kuni reedeni, aga laupäeval ja pühapäeval temperatuuri ei alandata.

Temperatuuri alandamise funktsiooni katkestamine

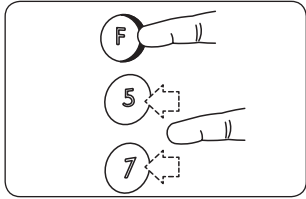

Soovides katkestada ja muuta aktiivset temperatuuri alandamise perioodi, hoidke all **F** nuppu ja vajutage üks kord nuppu **7** või **5**. Valitud perioodi kontrolllamp põleb pidevalt. Temperatuuri alandamist uuendatakse alates järgmisest perioodist.

Temperatuuri muutmine

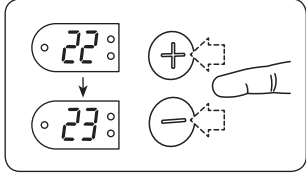

Kui valitud mugava temperatuuri või alandatud temperatuuri režiimil valitakse teine temperatuur, kuid ei vajuta ega hoida **F** nuppu 5 sekundit all, kehtib valitud temperatuur ainult käesolevale perioodile.

Temperatuuri seadete muutmine (mugav või alandatud)

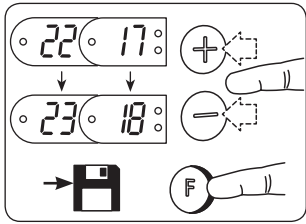

Mugava või alandatud temperatuuri režiimis valige **+** või **-** nuppudega uus mugav või alandatud temperatuur. Seaded sisestatakse **F** nupule vajutades ja hoides seda 5 sekundit all.

Temperatuuri alandamise kestuse ja / või alandatud temperatuuri muutmine

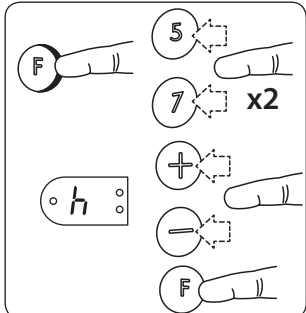

Vajutage ja hoidke all **F** nuppu ja vajutage kaks korda **7** või **5** nuppu. Lastes nupu **F** lahti, vilgub ekraanil 3 korda „h“ (tunnid). **+** või **-** nuppudega valige alandatud temperatuuri režiimi kestus. Kinnitage valikut, vajutades korraks **F** nupule.

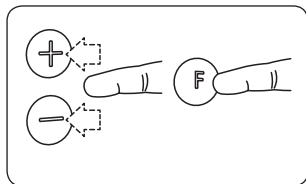

Kui soovides muuta päevase temperatuuri alandamise määramist vajutasite kõigepealt klahvile **5**, siis ilmub ekraanile kolm korda täht **d** ja seejärel juhuslikult valitud arv. Klahvidega **+** või **-** valige õige nädalapäev (esmaspäev = 1 jne). Kinnitamiseks vajutage lühidalt klahvile **F**.

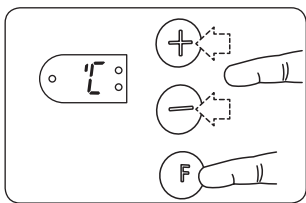

Ekraanil vilgub 3 korda „°C“ ja seejärel näete vilkuvat, käesoleval hetkel kehtivat, alandatud temperatuuri. **+** või **-** nuppudega valige uus soovitud alandatud temperatuur. Kinnitage valikut, vajutades korraks **F** nupule.

Temperatuuri alandamise funktsiooni tühistamine

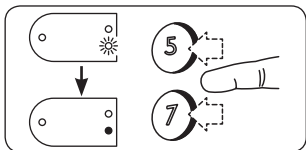

Soovides tühistada temperatuuri alandamise funktsiooni, vajutage **7** või **5** nuppu ja hoidke all kuni roheline signaallamp kustub.

Kaitske laste eest

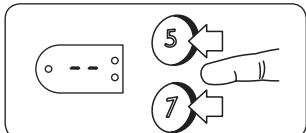

Sisselülitamine: Vajutage korraks ja hoidke all **7** ja **5** nuppe, kuni ekraanile ilmub (- -).
Väljalülitamine Vajutage korraks ja hoidke all **7** ja **5** nuppe, kuni ekraanilt kaob (- -).

Kalibreerimine

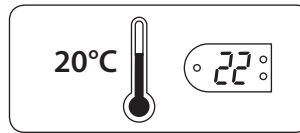

Kui tegelik ruumitemperatuur ja „Neo“ hoitav temperatuur ei lange kokku on tarvis kalibreerida „Neo“.

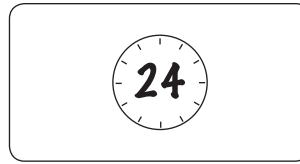

Laske elektriradiaatoril töötada samal temperatuuril (soovitavalt mitte vähem kui 24 tundi). Kõik ruumi ukсед ja aknad peavad olema suletud. Sel viisil veendute, et ruumi temperatuuri reguleerib ainult „Neo“.

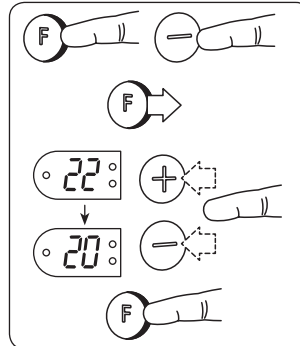

Vajutage ja hoidke all **F** nuppu ja vajutage üks kord **-** nuppu. Laske **F** nupp lahti. Ekraanil vilgub 3 korda „°C“ ja samuti vilgub ruumi temperatuur antud hetkel. Mõõtku ruumi tegeliku temperatuuri usaldusväärse termomeetriga ja **+** või **-** nupuga seadke elektriradiaatori termomeetri näit õigeks. Sisestamiseks vajutage ja hoidke **F** nuppu 5 sekundit all.

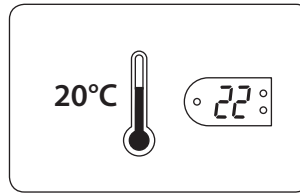

Nüüd vastab „Neo“ mõõdetud temperatuur ruumi tegelikule temperatuurile ja mõne aja möödumisel ühtlustub ruumi temperatuur teie poolt sisestatud temperatuuriga. Seda toimingut võite korrata hiljem veelkord, veendudes kalibreerimise õigsuses.

Termostaadi tehaseadete uuendamine

Märkus! Uuendamine pole võimalik, kui ekraanil vilgub mingi teade.

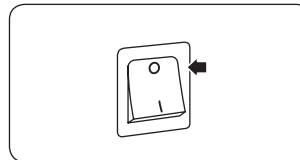

Pärast tehaseadete uuendamist peab termostaadi uuesti programmeerima. Lülitage elektriradiaator välja.

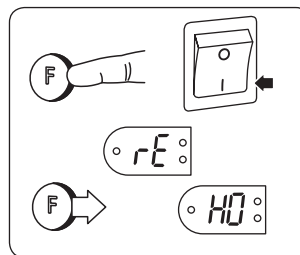

Vajutage ja hoidke all **F** nuppu ning lülitage elektriradiaator sisse.

Vajutage ja hoidke **F** nuppu all rohkem kui 5 sekundit, kuni ekraanile ilmub vilkuv kiri „rE“.

Laske **F** nupp lahti - ekraanil vilgub HO (kodu) režiim.

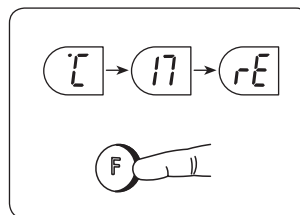

Vajutades nuppu **+** või **-**, võite valida ühe režiimidest – HO (kodu), OF (büroo) ja CA (suvila).

Valiku sisestamiseks vajutage ja hoidke **F** nuppu 5 sekundit all.

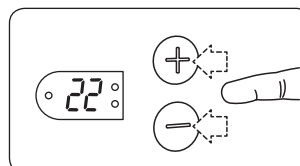

Ekraanile ilmub vilkuv 22 (°C). Valige teile sobiv temperatuur.

Valiku sisestamiseks vajutage ja hoidke **F** nuppu 5 sekundit all.

Kui 7 sekundi jooksul ei vajutata ühtki nuppu, säilitatakse 22 (°C) temperatuur automaatselt.

KONTORIREŽIIM

Käivitamine ja lähtestamine tuleb teha radiaatori esmakordsel kasutamisel ja pärast pikemat elektrikatkestust.

Käivitamise/lähtestamisega seotud toimingud tuleb läbi viia ka radiaatori õige režiimi ja talitluse käivitamiseks.

OLULINE: käivitamiseks on kaks erinevat võimalust

1) Kui näidikul vilgub „°C -17-r“: toimige nii nagu punktis A kirjeldatud.

2) Kui näidikul vilgub „HO“: toimige nii nagu punktis B kirjeldatud.

Toiming salvestatakse ainult siis, kui see viiakse läbi korraga algusest lõpuni.

Kui toiming on teostatud väärtalt või ebaõnnestus, siis lülitage radiaator välja ja lähtestage uuesti.

Sisselülitamise protseduur A – kui elektriradiaatorit oli juba varem kasutatud.

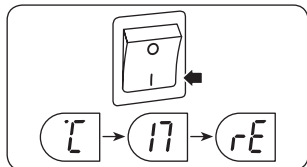

Lülitades elektriradiaatori sisse, vilgub ekraanil „°C -17-rE“.

See tähendab, et termostaat oli pikka aega välja lülitatud ja selle peab uuesti programmeerima.

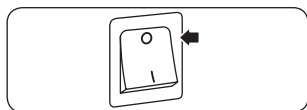

Tehaseasete uuendamiseks lülitage elektriradiaator toitelüliti abil välja.

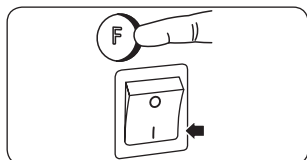

Vajutage ja hoidke all (F) nuppu ja samal ajal lülitage sisse elektriradiaatori toitelüliti.

Hoidke (F) nuppu all kuni ekraanile ilmub vilkuv sümbol „rE“ ja laske (F) nupp lahti.



Mõne sekundi järel ilmub ekraanile vilkuv „HO“.

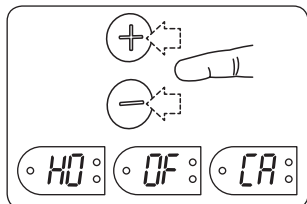

Vajutades nuppu (+) või (-), võite valida ühe režiimidest – HO (kodu), OF (büroo) ja CA (suvila).

Valiku sisestamiseks vajutage ja hoidke (F) nuppu 5 sekundit all.

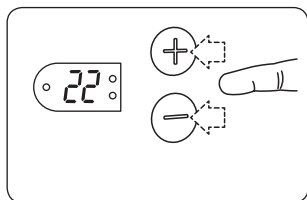

Ekraanile ilmub vilkuv 22 (°C). Valige teile sobiv temperatuur.

Valiku sisestamiseks vajutage ja hoidke (F) nuppu 5 sekundit all.

Kui 7 sekundi jooksul ei vajutata ühtki nuppu, säilitatakse 22 (°C) temperatuur automaatselt.

Sisselülitamise protseduur B – kui elektriradiaatorit pole varem kasutatud.

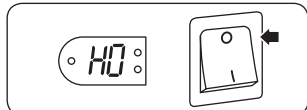

Lülitades radiaatori sisse, vilgub ekraanil HO (kodu) režiim.

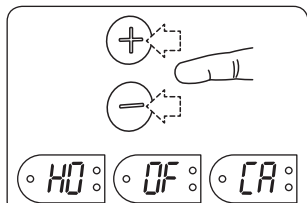

Vajutades nuppu (+) või (-), võite valida ühe režiimidest – HO (kodu), OF (büroo) ja CA (suvila).

Valiku sisestamiseks vajutage ja hoidke (F) nuppu 5 sekundit all.

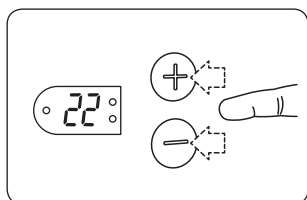

Ekraanile ilmub vilkuv 22 (°C). Valige teile sobiv temperatuur.

Valiku sisestamiseks vajutage ja hoidke (F) nuppu 5 sekundit all.

Kui 7 sekundi jooksul ei vajutata ühtki nuppu, säilitatakse 22 (°C) temperatuur automaatselt.

Langetatud temperatuuri funktsiooni aktiveerimine

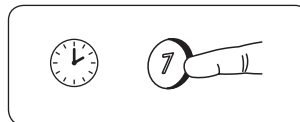

Kolm tundi enne tavapärasest kontorist lahkumist vajutage nupp (7) viieks sekundiks alla (nt kell 14:00 vajutage nupp (7) viieks sekundiks alla).

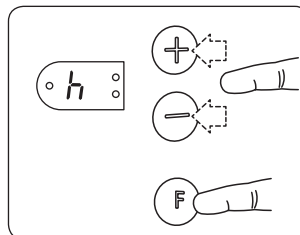

Näidikul vilgub 3 sekundit tähis „h“ (tunnid) ja seejärel „12“ (tunnid). Kasutage nuppu (+) või (-) ja valige, mitu tundi peab langetatud temperatuuri funktsioon olema aktiveeritud.

(NB! Langetatud temperatuuri funktsioon käivitub kolme tunni pärast.) Valiku kinnitamiseks vajutage lühidalt nupule (F).

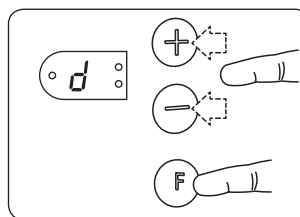

Näidikul põleb püsivalt kolm sekundit tähis „d“ (päev). Seejärel hakkavad kordamööda vilkuma numbrid (1 = esmaspäev, 2 = teisipäev jne). Soovitud päeva valimiseks vajutage nupule (+) või (-). Valiku kinnitamiseks vajutage lühidalt nupule (F).

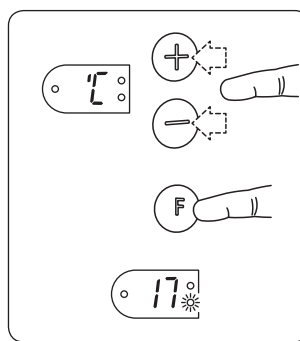

Näidikul vilgub kolm korda „17 (°C)“ ja seejärel jääb püsivalt põlema. Kasutage nuppu (+) või (-) ja valige soovitud väärtus, milleni ilmneni temperatuur peab langema. Valiku kinnitamiseks vajutage lühidalt nupule (F). Mugavustemperatuur püsib veel kolm tundi ja seejärel hakkab temperatuur automaatselt langema. (Nt kell 17:00 algab langetatud temperatuuri periood ja märgulamp (1) hakkab aeglaselt vilkuma.) (Valgusdiod (1) põleb pärast temperatuuri alandamise funktsiooni sisselülitamist pidevalt kolm tundi enne temperatuuri alandamise tegelikku algust).

Langetatud temperatuuri indikaator

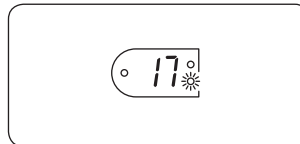

Langetatud temperatuuri perioodil vilgub märgulamp (1) aeglaselt. Kui lamp põleb püsivalt, siis ei ole langetatud temperatuuri funktsioon hetkel aktiveeritud, kuid käivitub öhtuks seadistatud ajal.

Ületundide tegemine

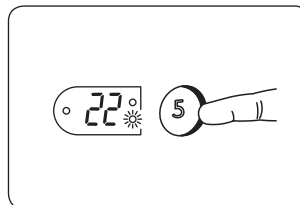

Vajutage nupp (5) viieks sekundiks alla. Näidikule kuvatakse seadistatud mugavustemperatuur. Nupu (5) all olev märgulamp jääb püsivalt põlema, samal ajal vilgub nupu (7) all olev märgulamp. Nüüd kestab mugavustemperatuur ajutiselt veel 5 tundi.

Langetatud temperatuuri perioodi seadistuse tühistamine

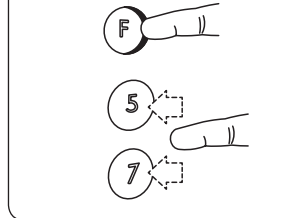

Hoidke nupp (F) all ja vajutage üks kord nupule (7). Nüüd on hetkel aktiveeritud periood või järgmine langetatud temperatuuri periood tühistatud. Nimetatud perioodiks jääb lamp püsivalt põlema. Alates järgmisest perioodist taastuvad langetatud temperatuuri perioodi seadistused.

Temperatuuriseadistuse vahelejätmine

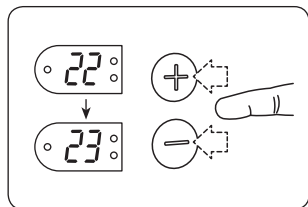

Kui te valite mugavustemperatuuri või langetatud temperatuuri perioodil seadistatud väärtusest erineva temperatuuri ja ei salvesta seda (ei hoiu nuppu **F** 5 sekundit all), rakendub uus temperatuur ainult praeguseks perioodiks.

Langetatud temperatuuri uus seadistus

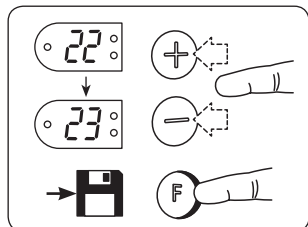

Kui langetatud temperatuur on aktiivne, kasutage nuppu **+** või **-** ja valige soovitud uus langetatud temperatuur. Valiku salvestamiseks hoidke nuppu **F** all üle 5 sekundi.

Langetatud temperatuuri perioodi muutmine ja/ või langetatud temperatuuri väärtuse muutmine

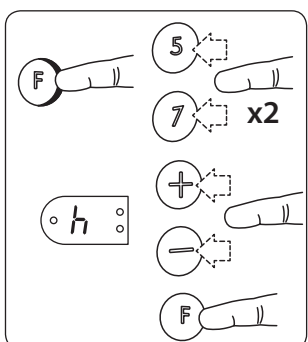

Vajutage nuppu **F** alla ja vajutage kaks korda nuppu **7**. Vabastage nuppu **F** ja näidikul vilgub 3 korda tähis „h“ (tunnid).

Kasutage nuppu **+** või **-** ja valige tundide arv, mille jooksul langetatud temperatuuri funktsioon peab olema aktiivne.

Valiku kinnitamiseks vajutage lühidalt nuppu **F**.

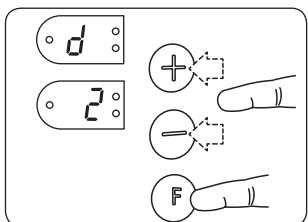

d (päev) kuvatakse ekraanile kolmeks sekundiks. Seejärel vilgub juhuslikult valitud number (1 = esmaspäev, 2 = teisipäev, jne.). Nuppudega **+** arba **-** valige õige päev ja kinnitage nupule **F** vajutades.

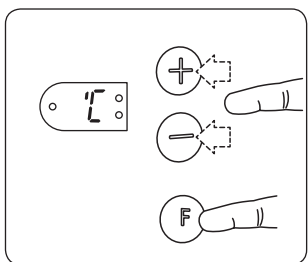

Näidikul vilgub 3 korda „C“ ja seejärel vilgub hetkel seadistatud langetatud temperatuur.

Kasutage nuppu **+** või **-** ja seadistage soovitud langetatud temperatuur.

Valiku kinnitamiseks vajutage lühidalt nuppu **F**.

Temperatuuri alandamise funktsiooni lõplik kõrvaldamine

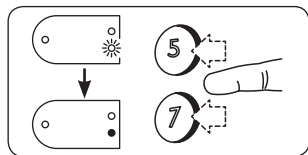

Soovides temperatuuri alandamise funktsiooni lõplikult kõrvaldada, vajutage ja hoidke numbrit **7** all, kuni süttib roheline signaallamp.

Kaitske laste eest

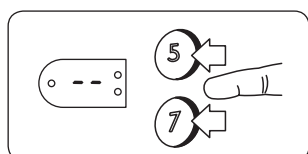

Sisselülitamine: Vajutage korraka ja hoidke all **7** ja **5** nuppe, kuni ekraanile ilmub (- -).

Väljalülitamine Vajutage korraka ja hoidke all **7** ja **5** nuppe, kuni ekraanilt kaob (- -).

Kalibreerimine

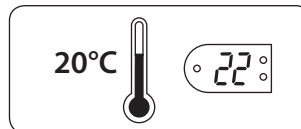

Kui tegelik ruumitemperatuur ja „Neo“ hoitav temperatuur ei lange kokku on tarvis kalibreerida „Neo“.

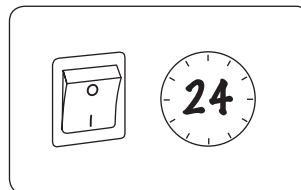

Laske elektriradiaatoril töötada samal temperatuuril (soovitavalt mitte vähem kui 24 tundi). Kõik ruumi ukсед ja aknad peavad olema suletud. Sel viisil veendute, et ruumi temperatuuri reguleerib ainult „Neo“.

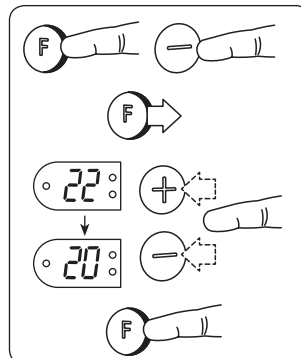

Vajutage ja hoidke all **F** nuppu ja vajutage üks kord **-** nuppu. Laske **F** nupp lahti. Ekraanil vilgub 3 korda „C“ ja samuti vilgub ruumi temperatuur antud hetkel. Mõõtku ruumi tegelikku temperatuuri usaldusväärse termomeetriga ja **+** või **-** nupuga seadke elektriradiaatori termomeetri näit õigeks. Sisestamiseks vajutage ja hoidke **F** nuppu 5 sekundit all.

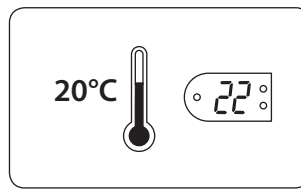

Nüüd vastab „Neo“ mõõdetud temperatuur ruumi tegelikule temperatuurile ja mõne aja möödumisel ühtlustub ruumi temperatuur teie poolt sisestatud temperatuuriga. Seda toimingut võite korrata hiljem veelkord, veendudes kalibreerimise õigsuses.

Termostaadi tehaseadete uuendamine

Märkus! Uuendamine pole võimalik, kui ekraanil vilgub mingi teade.

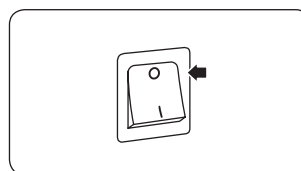

Pärast tehaseadete uuendamist peab termostaadi uuesti programmeerima. Lülitage elektriradiaator välja.

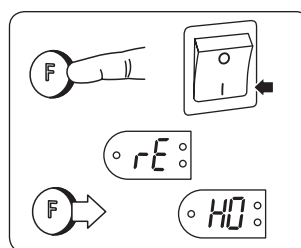

Vajutage ja hoidke all **F** nuppu ning lülitage elektriradiaator sisse.

Vajutage ja hoidke **F** nuppu all rohkem kui 5 sekundit, kuni ekraanile ilmub vilkuv kiri „rE“.

Laske **F** nupp lahti - ekraanil vilgub HO (kodu) režiim.

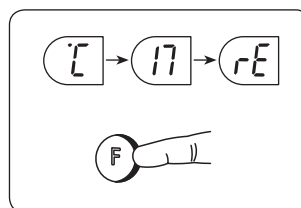

Vajutades nuppu **+** või **-**, võite valida ühe režiimidest – HO (kodu), OF (büroo) ja CA (suvila).

Valiku sisestamiseks vajutage ja hoidke **F** nuppu 5 sekundit all.

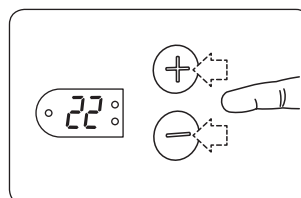

Ekraanile ilmub vilkuv 22 (°C). Valige teile sobiv temperatuur.

Valiku sisestamiseks vajutage ja hoidke **F** nuppu 5 sekundit all.

Kui 7 sekundi jooksul ei vajutata ühtki nuppu, säilitatakse 22 (°C) temperatuur automaatselt.

CABIN MODE (CA)

Important to know! In cabin mode any temperature you select will be automatically saved.

The reason: Should someone leave the cabin having selected a low, frost-safe temperature without any further action, this setting will be saved and will continue after a power cut, whatever its length. This will ensure that unattended periods will always have a low temperature setting, and energy consumption will stay at a minimum. After a long power cut the heater will start up with the lower temperature setting, whether it is the comfort or the cutback value.

Startup and Reset - must be carried out after a long power cut or at first time use.

A Startup/Reset procedure has to be performed to initiate the correct mode and function of the heater.

IMPORTANT: there are two different startup sequences

- 1) If °C-17-rE is flashing in the display: go to procedure A.
- 2) If HO is flashing in the display: go to procedure B.

The procedure must be completed in one continuous sequence to be valid. Should the procedure be performed incorrectly or fail, switch off the heater and start a new reset procedure.

Startup procedure A – if the heater has been connected and switched on beforehand:

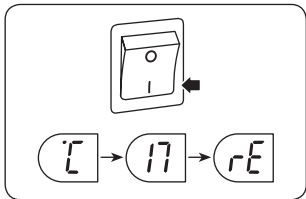

On switching heater on, the sequence °C – 17 – rE - will flash in the display.

This means that the thermostat has been disconnected for a long period and needs to be restarted.

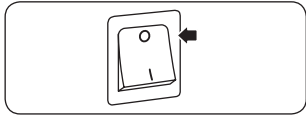

To set the heater back to the factory default, switch off the heater using the main power switch.

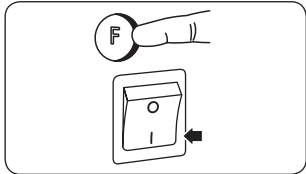

Press **F** and hold in and at the same time switch on using the main power switch.

Continue to press **F** until rE flashes in the display, then release **F**.



After a few seconds HO will flash in the display.

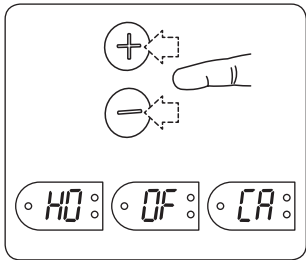

You can choose between the modes HO (Home), OF (Office) and CA (Cabin) by pressing the **+** or **-** key.

Confirm your choice by holding in the **F** key for more than 5 seconds.

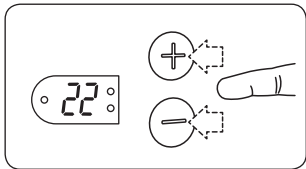

22 (°C) will flash. Select your preferred comfort temperature.

Confirm by holding in the **F** key for more than 5 seconds.

If you do nothing, 22 (°C) will be stored automatically after 7 seconds.

Startup procedure B – if the heater has never been switched on since leaving the factory:



When the heater is switched on, HO (Home mode) will flash in the display.

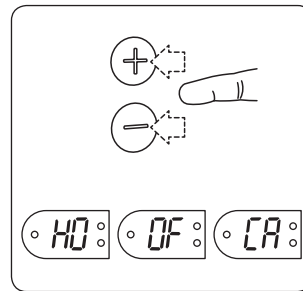

You can select between modes HO, OF (Office) and CA (Cabin) by pressing the **+** or **-** key.

Confirm your choice by pressing in **F** key for more than 5 seconds.

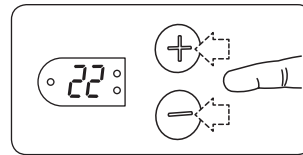

22 (°C) will flash. Select your preferred comfort temperature.

Confirm by pressing in the **F** key more than 5 seconds.

If you do nothing, 22 (°C) will be stored automatically after 7 seconds.

Starting the temperature cutback function

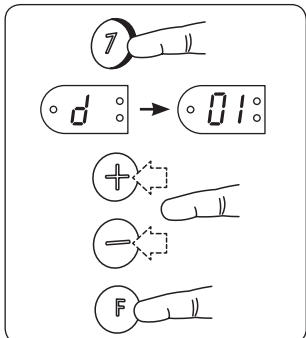

Press **7** for 5 seconds. d (days) will flash 3 times. 01 (days) will flash continuously.

Select the number of days you want the period to last by pressing the **+** or **-** key. (The number can be from 01 to 40 days)

Confirm by pressing **F**.

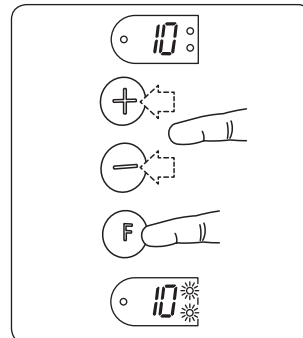

10 (°C) will flash.

Select the frost-safe temperature with the **+** or **-** key.

Confirm by pressing **F**.

The frost-safe temperature will be displayed and LEDs 7 and 5 will flash slowly.

When the temperature cutback period ends

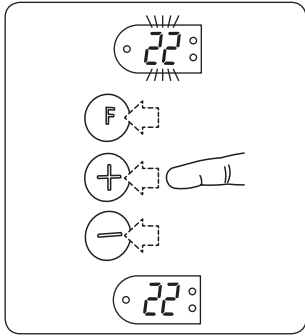

At the time the frost-safe period ends, the comfort temperature setting will flash to indicate the need for action.

Press any key to make the comfort temperature display steadily and that temperature will now continue.

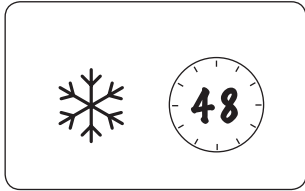

If you do nothing while the display is flashing, another frost-safe period will start automatically after 48 hours.

Cancelling a frost-safe period

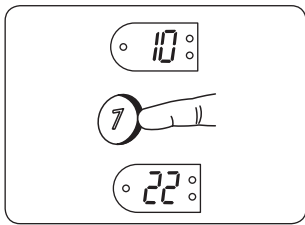

To end an ongoing frost-safe period, press 7 for more than 5 seconds.

Selecting a new cutback temperature setting

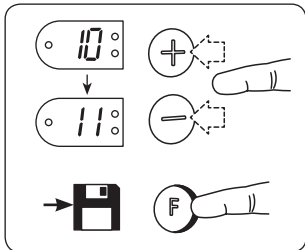

When cutback temperature is ongoing, select the new cutback temperature you desire by pressing + or -. Save the setting by pressing F more than 5 seconds.

Child lock

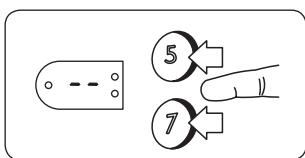

To lock: Press 7 and 5 at the same time until you see -- in the display.

To unlock: Press 7 and 5 at the same time until you see -- disappear in the display.

Calibration

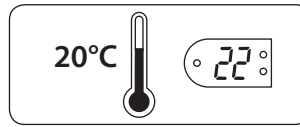

Should the actual room temperature and Neo's setting not correspond, Neo should be calibrated.

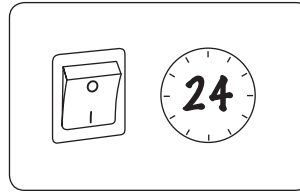

First let the heater work at the same temperature setting, preferably for at least 24 hours, keeping doors and windows closed. This makes certain that Neo that is controlling room temperature.

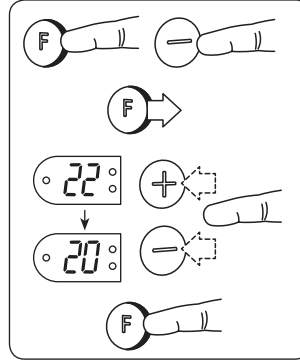

Hold down on F and press once on -. Release F. °C will flash 3 times and the setpoint temperature will flash. Press + or - until the display shows the same as the actual measured room temperature. Store by pressing F for 5 seconds.

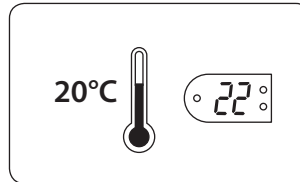

The heater will now work with the temperature displayed by Neo and after a period this will correspond with the actual temperature of the room. This procedure can be repeated at a later date to ensure correct calibration.

Reset the thermostat to factory default values

Nb! Reset is not possible if the thermostat display is in any flashing mode.

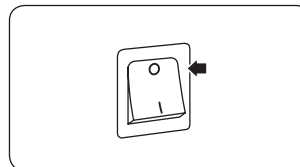

After resetting, the thermostat has to be reprogrammed according to the instructions for your chosen mode. Switch the heater OFF.

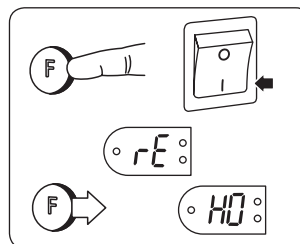

Hold in the F key and then switch the heater ON.

Hold the F key in for more than 5 seconds until rE starts flashing in the display.

Release F and HO (Home Mode) will flash.

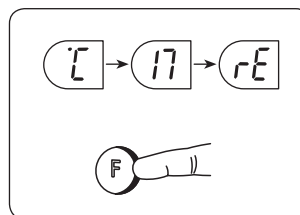

You can select between modes HO, OF (Office) and CA (Cabin) by pressing the + or - keys.

Confirm your choice by pressing the F key for more than 5 seconds.

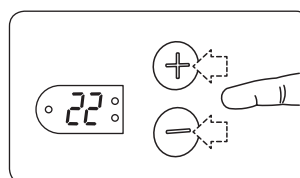

22 (°C) will flash. Select your preferred comfort temperature.

Confirm by pressing in the F key for more than 5 seconds.

If you do nothing, 22 (°C) will automatically be stored after 7 seconds.

See **seade ei** ole mõeldud kasutamiseks isikutele (sealhulgas lastele), kellel on **füüsiline, vaimne või sensoorne puue või** puudulikud kogemused ja teadmised, välja arvatud juhul, kui nende **isikute** ohutuse eest vastutav **isik** juhendab ja jälgib neid **seadme** kasutamisel.

Vaadake laste järele ja ärge lubage neil seadmega mängida.

Vigastatud toitejuhtme võib vahetada ainult tootja, tema volitatud esindaja või muu kvalifitseeritud isik.

www.adax.no