

Ø315 RENDESTENSKARME OG -AFDÆKNING

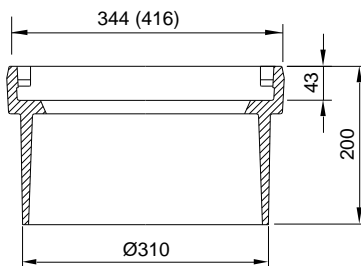

Flydende rendestenskarm med kort skørt
Til Ø315 mm plast- og betonbrønde.

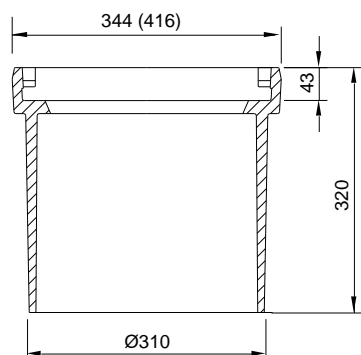

Flydende rendestenskarm med langt skørt
Til Ø315 mm plast- og plastbrønde.

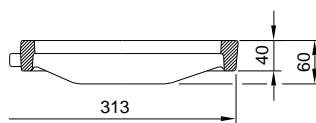
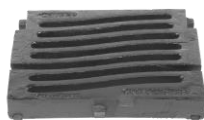

Rist Type 320 selvåsende når denne lægges i karmen og trædes på plads.
Indløbsareal 320 cm²

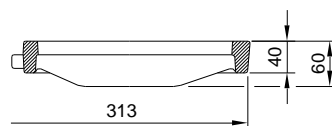

Rist Type 503 selvåsende når denne lægges i karmen og trædes på plads.
Indløbsareal 503 cm²

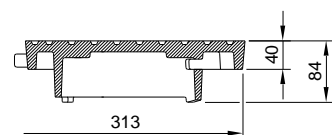

Selvåsende klapringsfri tæt dæksel med dæmpende indlæg.

Nyhed:

Efter ønske kan riste og dæksler leveres hængslet i karmene.
Løse stifte kan også leveres.

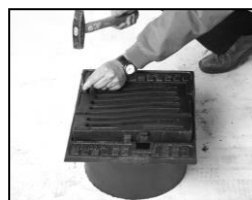

Varenummer:	TUN-nummer:	Beskrivelse:	Materiale:	EN-klasse:	Vægt i Kg:
2220.23.340	5975559	Ø315 Rendestenskarm	SG-jern	D400	28
2220.23.346	5700306	Ø315 Rendestenskarm Lang Skørt	SG-jern	D400	36
2220.21.340	5975556	Rendestensrist Type 320	SG-jern	D400	14
2220.21.345	5249830	Rendestensrist Type 503	SG-jern	D400	13
2220.22.340	5975557	Rendestensdæksel	SG-jern	D400	15
2220.39.004	1306234	Spændstift til hængsling af rist/dæksel			0,10

Tilbehør under faneblad 9