

MONTERINGSBESKRIVELSE SITTEBENK 120 cm

NB! Sittebenk består av flere kulli på ett artnr.: 2x 60-modul og skuffefront. Benkplate har eget art.nr og bestilles for seg.

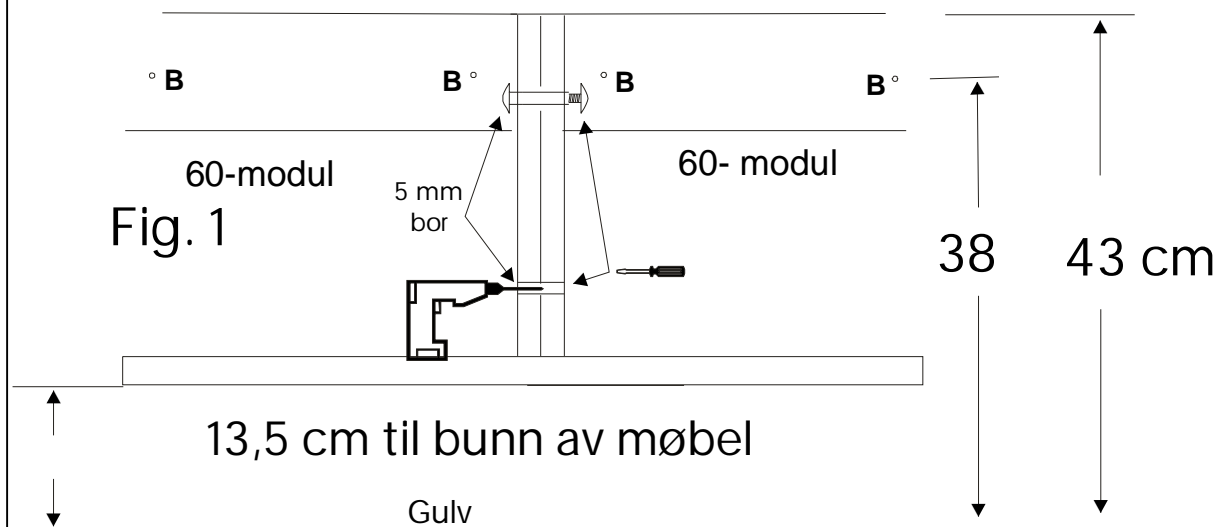

Monteringsrekkefølge.

1. Skuffene tas ut før montering av benken.
 2. Sett modulene på plant underlag og koble dem sammen. Bruk medfølgende koblingsskruer.
 3. Snu samlet benk med bunnen opp, og monter ben. Alle 3 ben skal benyttes. Se figur 2. Bena er justerbare.
 4. Benken settes på gulvet og festes i vegg gjennom hull (B) på bakstykket. Juster lengden på bena så de gir god støtte når møblet er i vater.
 5. Monter benkeplaten. Bruk medfølgende plastvinkler.
 6. Montér skuffer, front og eventuell bøyde. Se side 2.
- Husk mothold ved gjennom boring. **Justér fronten helt ned.**

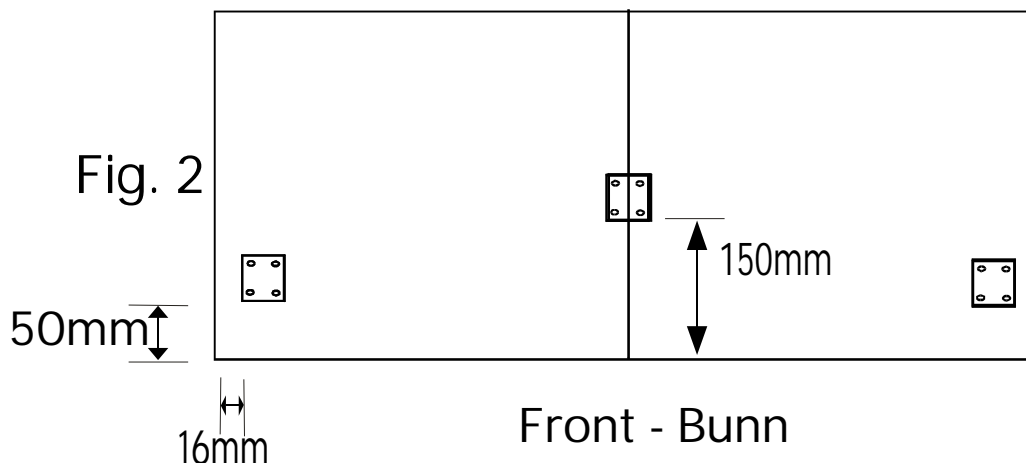
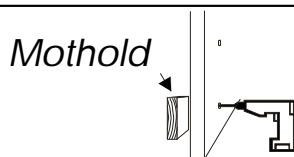

MONTERING OG JUSTERING AV SKUFFEFRONT

1 Sett inn de to ytterste frontfester og vipp frem

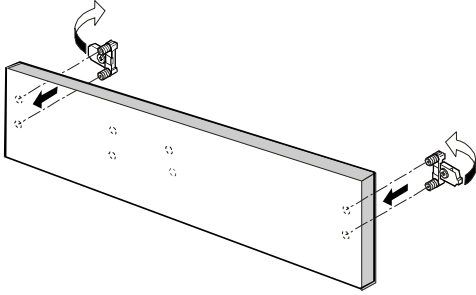

2 Trykk fronten inn på skuffen. "Klikk".
Juster fronten:

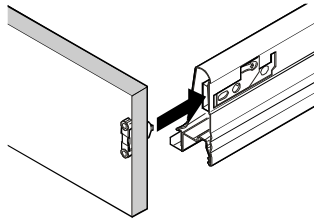

3 Vipp av deksel

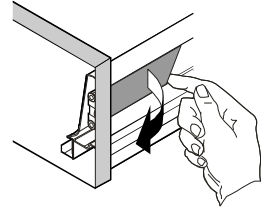

4 Sideveis justering, stor skrue.

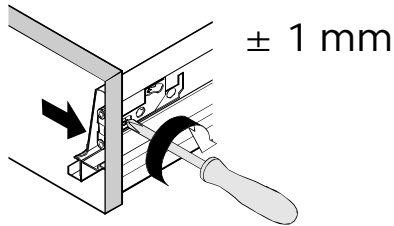

5 Høydejustering, liten skrue.

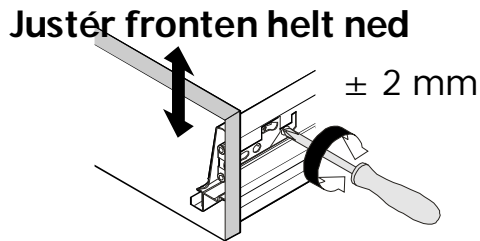

6 Vinkeljustering av front

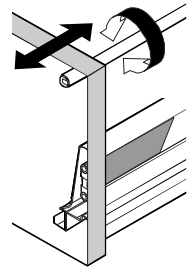

7 Løsne front

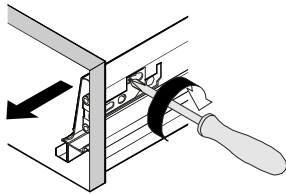

8 Sett inn de to midterste frontfester og vipp frem

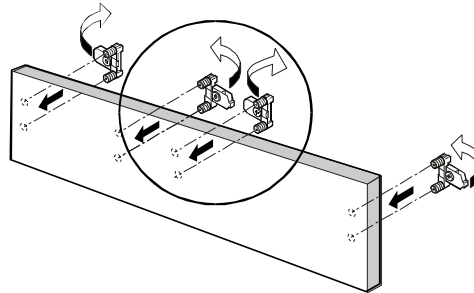

9 Trykk fronten inn på skuffen, alle 4 fester.

10 Monter reelingstenger.
Press plasttapp inn i front, rett ut reelingstanga og "Klikk" den på plass bak på skuffen.

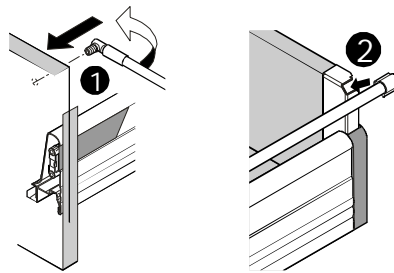

11 Inn-/utmontering av skuff

