

PRIME BORE

**Flexibilität und Kompatibilität
mit dem neuen Feindrehwerkzeug PrimeBore**

**Zubehör erweitert
expanded Accessories**

*Flexibility and compatibility
with the new precision boring tool PrimeBore*

Ø 3 – 208 mm

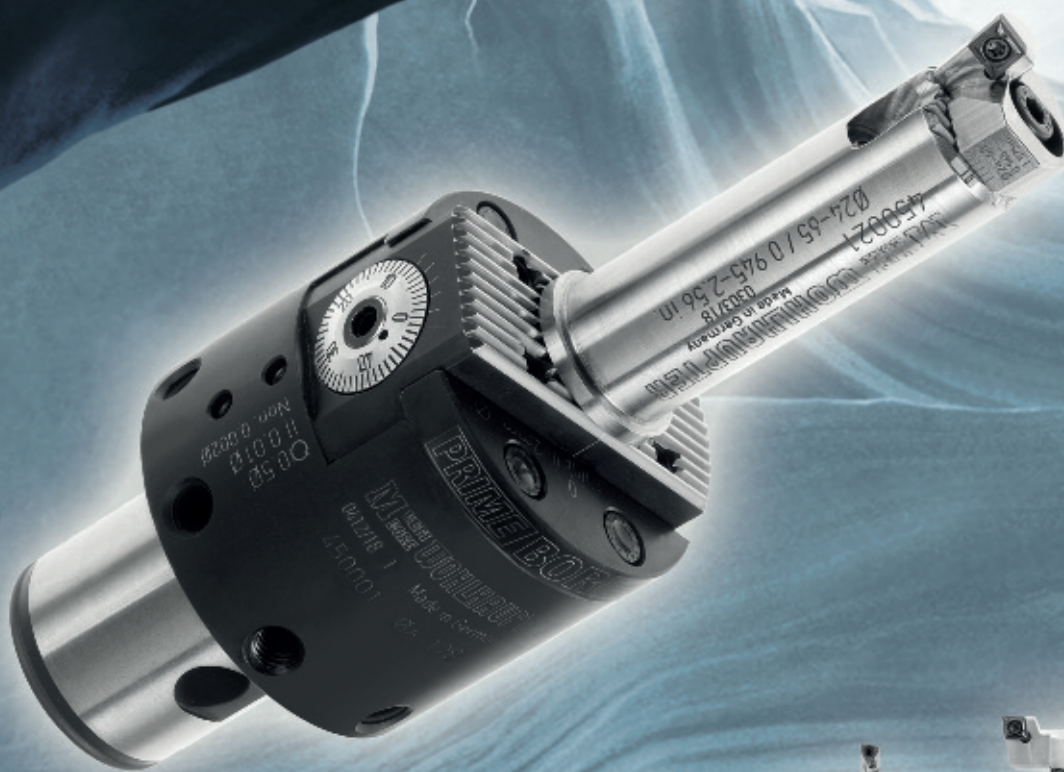

WOHLHAUPTER

Für Ihren Erfolg.

Die wirtschaftliche Ergänzung der Wohlhaupter Feindrehwerkzeug-Familie

A cost-effective addition to the Wohlhaupter family of boring tools

PRIME BORE

Die Erfahrungen aus mehr als 30 Jahren MultiBore in einem Werkzeug vereint. Das **PRIME BORE** überzeugt durch seine Flexibilität und Kompatibilität und setzt dadurch neue Akzente im Bereich der universellen Wohlhaupter Feindrehwerkzeuge.

PRIME BORE bietet für jeden Anwender die passende Lösung und besticht durch ein umfangreiches und optimal abgestimmtes Zubehör-Programm für den Ausdrehbereich von $\varnothing 3 - 208$ mm.



Vervollständigt durch Starter-Kits, welche in puncto Preis, Leistung und Qualität keine Wünsche offen lassen.

Überzeugen Sie sich selbst von der Leistungsfähigkeit von **PRIME BORE** – fordern Sie uns.

Weitere Merkmale des **PRIME BORE** :

- Zustellgenauigkeit 0,002 mm im Durchmesser über Nonius
- 4,5 mm radiale Hubverstellung
- Automatisch definierte Schneidenlage
- Innere Kühlschmierstoffzufuhr bei allen Zubehörteilen
- Einsetzbar für Drehzahlen bis 12.000 min⁻¹
- Klemmhalter mit stufenlos axial einstellbarem Längenausgleich



The **PRIME BORE** tool is the result of over 30 years of technological advances in developing our MultiBore System of boring tools. **PRIME BORE** is a new departure in flexible boring tool technology.

Through the use of compatible tools and accessories, a single **PRIME BORE** tool is able to produce precision bores from $\varnothing 3 - 208$ mm.

Cost-effective PrimeBore Kits are available which includes tooling to produce precision bores from $\varnothing 3 - 208$ mm.

Check out the performance of the new **PRIME BORE** tool for yourself – come and try us out.

PRIME BORE Features:

- Feed-in accuracy of 0,002 mm on diameter
- 4,5 mm radial stroke adjustment
- Automatically defined cutting edge position
- Internal coolant supply for all integrated tools
- Capable of speeds of up to 12.000 rpm.
- Tool holders are continuously variable in axial adjustment

WOHLHAUPTER

Für Ihren Erfolg.

**Nutzen Sie Ihr
vorhandenes Zubehör**
Use your existing accessories

PRIME BORE

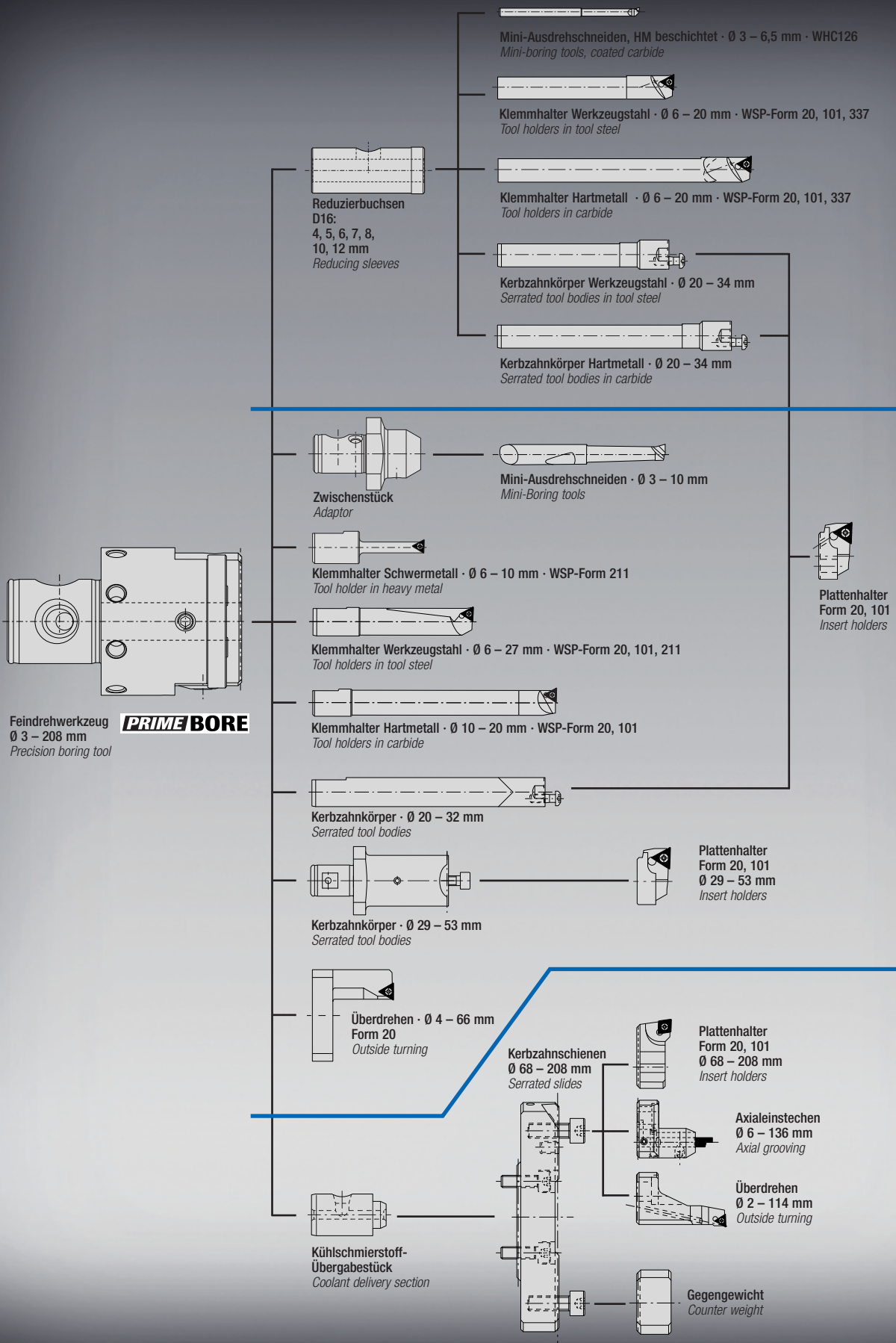

Highspeed 510 digital

236 019

PRIME BORE

Alle Vorteile der Wohlhaupter-Technologie

All the benefits of Wohlhaupter technology

Im **PRIME BORE** finden sich viele Features vorhandener Werkzeuge wieder:
 Many features of existing tools are reflected in the **PRIME BORE** :

Gewindebohrungen für die manuelle Feinwuchtung, wie sie auch bei den Zwischenmodulen zu finden sind.

Finely threaded bores for precision, manual adjustment of balancing screws.

Aufnahmebohrung Ø 16 mm, wie aus unserem meist verkauften Feindrehwerkzeug 236 019.

Ø 16 mm tool holder diameter it is being used in our 236 019 boring tool for it's system of tools.

Stufenlos axial einstellbarer Längenausgleich, wie er im Highspeed-Feindrehwerkzeug 510 zum Einsatz kommt.

Continuously variable, axially adjustable tool holder as used in our 510 series.

Robuster und stabiler Körper mit der Verbindungsstelle MVS 63-36, welcher bereits seit über einem Jahrzehnt im DigiBore-Feindrehwerkzeug überzeugt.

Tough steel body featuring the MultiBore MVS 63-36 which has proven its reliability by being used in our DigiBore tool for over ten years.

Auch die bewährte Verstell- und Schieber-Technologie aus dem DigiBore findet sich im **PRIME BORE** wieder.

Rigid, reinforced slide technology featuring an easy and reliable adjustment mechanism.

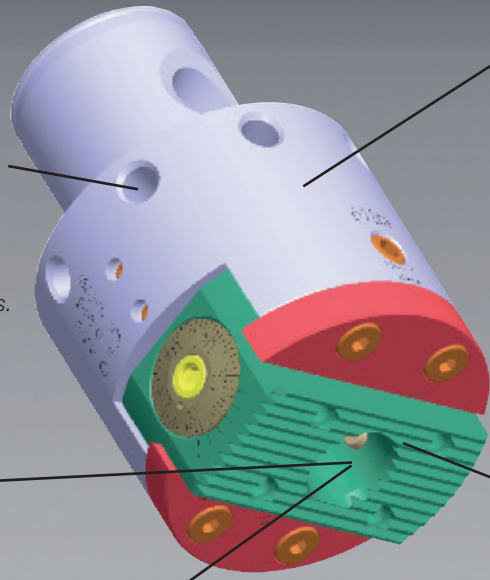

Als Starter-Kit für den Ausdrehbereich Ø 6 – 128 mm, zu einem Preis der beeindruckt.

As starter kit for the boring range Ø 6 – 128 mm, at a price that impresses

Starter-Kit

Werkzeugsatz bestehend aus: <i>Tool set consisting of:</i>	Set 1 Wendeschneidplatten-Form <i>Insert form</i>	Set 2 Wendeschneidplatten-Form <i>Insert form</i>
Feindrehwerkzeug / <i>Precision boring tool</i>		
3 x Klemmhalter / <i>Tool holders</i>	F101/F211	F20/F211
2 x Plattenhalter / <i>Insert holders</i>	F101	F20
1 x Kerbzahnkörper / <i>Serrated tool body</i>		
1 x Kerbzahnschiene / <i>Serrated slide</i>		
1 x Kühlschmierstoff-Übergabestück / <i>Coolant delivery section</i>		
3 x Bedienschlüssel / <i>Service keys</i>		
Wendeschneidplatten / <i>Replaceable inserts</i>	2 x F211 R0,2 WHT12	2 x F211 R0,2 WHT12
Wendeschneidplatten / <i>Replaceable inserts</i>	3 x F101 R0,2 WHT99	2 x F20 R0,2 WHT12
Werkzeugkoffer / <i>Tool case</i>		
Best.-Nr. / <i>Order No.</i>	103 088	103 089



Feindrehwerkzeug

Precision boring tool

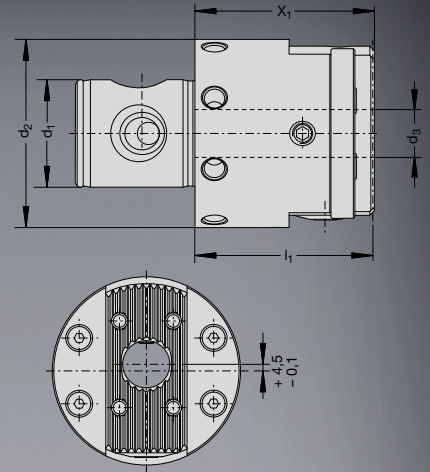
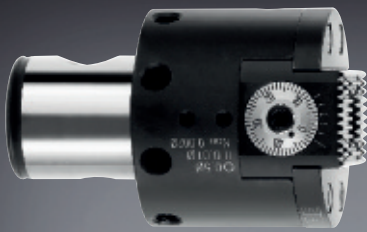

Feindrehwerkzeug Precision boring tool

MVS-Verbindungsstelle MVS Connection		A	X ₁	d ₃	l ₁	kg	Best.-Nr. Order No.
d ₂	d ₁						
63	36	3 – 208	60	16	59,5	1,3	450 001

Klemmhalter Tool holder

Ausdrehbereich Boring range		X ₁	X ₂	d ₃	l ₁	kg	Wendeschneid- platten-Form Insert form	Best.-Nr. Order No.
A								
6 – 10		22 – 32	28,5	16	20	0,04	211	450 026
10 – 16		35 – 45	28,5	16	33	0,06	101	450 027
10 – 16		35 – 45	28,5	16	33	0,06	20	450 038
16 – 24		60 – 70	28,5	16	58	0,10	101	450 028
16 – 24		60 – 70	28,5	16	58	0,10	20	450 039

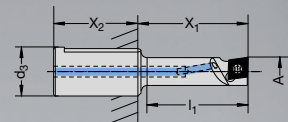

Kerzbahnkörper Serrated tool body

Ausdrehbereich Boring range		X ₁	X ₂	d ₁	d ₂	l ₁	kg	Best.-Nr. Order No.
A								
24 – 65		82	68	16	27	79	0,20	450 021

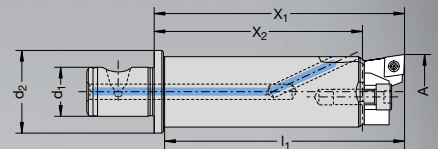

Kerzbahnschiene Serrated slide

Ausdrehbereich Boring range		X ₁	X ₂	kg	Best.-Nr. Order No.
A					
65 – 128		29,5	14,5	0,08	450 024

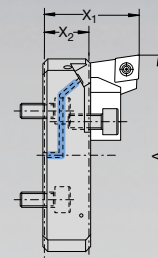

Plattenhalter Einstellwinkel 92° Insert holders – 92° approach angle

Ausdrehbereich A für / Boring ranges A for		X ₁	kg	Wendeschneid- platten-Form Insert form	Best.-Nr. Order No.
Kerzbahnkörper Serrated tool body	Kerzbahnschiene Serrated slide				
24 – 40		14	0,02	101	450 022
24 – 40		14	0,02	20	450 040
40 – 65	65 – 128	14	0,03	101	450 023
40 – 65	65 – 128	14	0,03	20	450 041

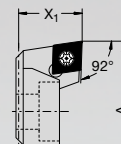

Kühlschmierstoff-Übergabestück Coolant delivery section

X ₁	d ₃	kg	Best.-Nr. Order No.
26,75	16	0,01	450 125

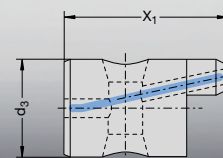

Zubehör/Ersatzteile

Accessories/Spare parts

Reduzierbuchsen

Reducing sleeves

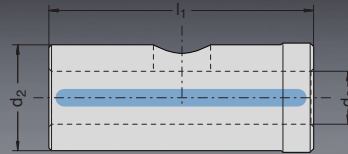
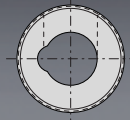

d_2	d_3	l_1	Best.-Nr. Order No.
16	4	32	450 129
16	5	32	450 130
16	7	32	450 132
16	8	32	450 133
16	10	32	450 134
16	12	32	450 135
16	14	32	450 136



Mini-Ausdrehschneiden, Hartmetall beschichtet
WHC 126, Ø 2,8 – 6,5 mm

Mini-boring tools, coated carbide
WHC 126, Ø 2,8 – 6,5 mm

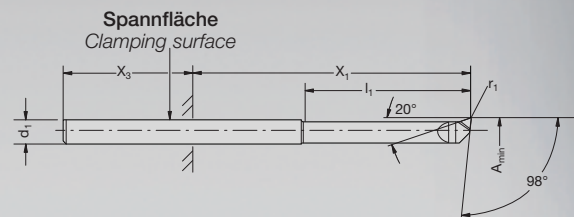

A_{\min}	d_1	510 001, 510 004, 510 005		510 021, 510 024		l_1	r_1	Best.-Nr. Order No.
		X_1	$X_{3 \min}$	X_1	$X_{3 \min}$			
2,8	4*	15,0 – 38,0	16	15,0 – 29,0	25	14,0	0,07	081 408
3,5	4*	19,0 – 42,0	16	19,0 – 33,0	25	17,5	0,10	081 409
4,0	4*	21,0 – 44,0	16	21,0 – 35,0	25	20,0	0,10	081 410
5,0	5*	26,5 – 50,0	16	26,5 – 41,0	25	25,0	0,12	081 411

* Aufnahme über Reduzierbuchsen

Weitere Ausführungen auf Anfrage

* Fixture through reducing sleeves

Other versions on request

WOHLHAUPTER

Für Ihren Erfolg.

Zubehör/Ersatzteile

Accessories/Spare parts

PRIME BORE

Klemmhalter aus Werkzeugstahl
mit Einstellwinkel 92°, Ø 6 – 20 mm

Tool holders in tool steel
with 92° approach angle, Ø 6 – 20 mm

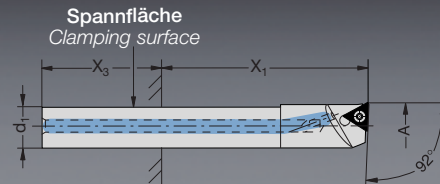

Ausdrehbereich <i>Boring range</i>					Wendeschneid- platten-Form <i>Insert form</i>		Wendeschneid- platten-Form <i>Insert form</i>	
A	d ₁	X ₁	X _{3 min}	kg	Best.-Nr. <i>Order No.</i>	Best.-Nr. <i>Order No.</i>	Best.-Nr. <i>Order No.</i>	
6 – 8	5*	12,5 – 45,0	16	0,01	337	514 001	–	
8 – 10	7*	17,5 – 56,0	16	0,02	337	514 002	–	
10 – 12	8	20,0 – 60,0	19	0,03	101	514 003	20 514 004	
6 – 8	5*	12,5 – 45,0	25	0,01	337	514 001	–	
8 – 10	7*	17,5 – 56,0	25	0,02	337	514 002	–	
10 – 12	8*	20,0 – 60,0	25	0,03	101	514 003	20 514 004	
12 – 14	10*	25,0 – 75,0	25	0,05	101	514 005	20 514 006	
14 – 16	12*	30,0 – 84,0	30	0,09	101	514 007	20 514 008	
16 – 18	14*	56,0 – 91,0	30	0,13	101	514 009	20 514 010	
18 – 20	14*	56,0 – 91,0	30	0,13	101	514 011	20 514 012	

* Aufnahme über Reduzierbuchsen

* Fixture through reducing sleeves

Klemmhalter aus Hartmetall
mit Einstellwinkel 92°, Ø 6 – 20 mm

Tool holders in carbide
with 92° approach angle, Ø 6 – 20 mm

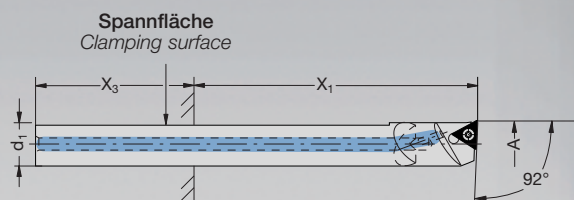

Ausdrehbereich <i>Boring range</i>					Wendeschneid- platten-Form <i>Insert form</i>		Wendeschneid- platten-Form <i>Insert form</i>	
A	d ₁	X ₁	X _{3 min}	kg	Best.-Nr. <i>Order No.</i>	Best.-Nr. <i>Order No.</i>	Best.-Nr. <i>Order No.</i>	
6 – 8	5*	12,5 – 65,0	16	0,02	337	514 013	–	
8 – 10	7*	21,0 – 84,0	16	0,05	337	514 014	–	
10 – 12	8	52,0 – 92,0	19	0,07	101	514 015	20 514 016	
6 – 8	5*	12,5 – 65,0	25	0,02	337	514 013	–	
8 – 10	7*	21,0 – 84,0	25	0,05	337	514 014	–	
10 – 12	8*	22,0 – 92,0	25	0,07	101	514 015	20 514 016	
12 – 14	10*	51,0 – 115,0	25	0,13	101	514 017	20 514 018	
14 – 16	12*	68,0 – 132,0	30	0,22	101	514 019	20 514 020	
16 – 18	14*	77,0 – 112,0	30	0,26	101	514 021	20 514 022	
16 – 18	14*	112,0 – 147,0	30	0,33	101	514 023	20 514 024	
18 – 20	14*	77,0 – 112,0	30	0,26	101	514 025	20 514 026	
18 – 20	14*	112,0 – 147,0	30	0,33	101	514 027	20 514 028	

* Aufnahme über Reduzierbuchsen

* Fixture through reducing sleeves

Zubehör/Ersatzteile

Accessories/Spare parts

Kerbzahnkörper
Ø 20 – 34 mm

Serrated tool bodies
Ø 20 – 34 mm

Aus Hartmetall · In carbide

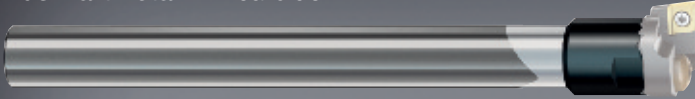

Aus Werkzeugstahl · In tool steel

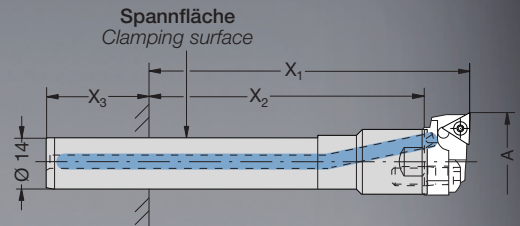
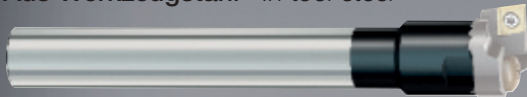

Kerbzahnkörper <i>Serrated tool bodies</i>	Ausdrehbereich <i>Boring range</i>					kg	Best.-Nr. <i>Order No.</i>
	A	X ₁	X ₂	X _{3 min}			
Aus Werkzeugstahl <i>In tool steel</i>	20 – 34	49 – 84	37 – 72	30		0,13	514 029
Aus Hartmetall <i>In carbide</i>	20 – 34	77 – 112	65 – 100	30		0,25	514 030
	20 – 34	112 – 147	100 – 135	30		0,33	514 031

Plattenhalter
mit Einstellwinkel 92°, Ø 20 – 34 mm

Insert holders
with 92° approach angle, Ø 20 – 34 mm

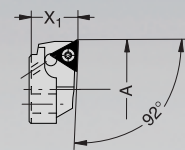

Ausdrehbereich <i>Boring range</i>				Wendeschneid- platten-Form <i>Insert form</i>	Best.-Nr. <i>Order No.</i>	Wendeschneid- platten-Form <i>Insert form</i>	Best.-Nr. <i>Order No.</i>
A _{opt.}	A _{max.}	X ₁	kg				
20 - 22	(20 - 24)	12	0,01	101	502 052	20	502 046
22 - 24	(22 - 26)	12	0,01	101	502 053	20	502 047
24 - 26	(24 - 28)	12	0,01	101	502 054	20	502 048
26 - 28	(26 - 30)	12	0,01	101	502 055	20	502 049
28 - 30	(28 - 32)	12	0,01	101	502 056	20	502 050
30 - 32	(30 - 34)	12	0,01	101	502 057	20	502 051

A_{opt.} = wuchtoptimiert für höchste Drehzahlen ausgelegt
A_{max.} = größtmöglich freigegebener Einsatzbereich

A_{opt.} = optimised balanced for highest revolutions
A_{max.} = maximum approved range of application

WOHLHAUPTER

Für Ihren Erfolg.

Zubehör/Ersatzteile

Accessories/Spare parts



Kerbzahnschienen
Ø 68 – 208 mm

Serrated slides
Ø 68 – 208 mm

Ausdrehbereich Boring range		ALU LINE			Best.-Nr. Order No.
A	X ₂	X ₁	kg		
68 - 96	16	32,5	0,10		501 054
96 - 124	16	32,5	0,10		501 055
124 - 152	16	32,5	0,20		501 056
152 - 180	22	38,5	0,25		501 058
180 - 208	22	38,5	0,30		501 059

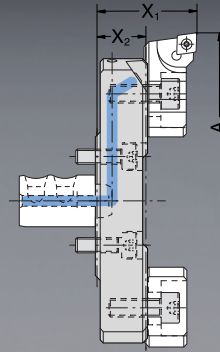

Plattenhalter
mit Einstellwinkel 92°

Insert holder
with 92° approach angle

Ausdrehbereich Boring range					Wendeschneid- platten-Form Insert form	Best.-Nr. Order No.
A	X ₁	f	kg			
68 - 208	16,5	19,7	0,05	101	502 064	
68 - 208	16,5	19,7	0,05	20	502 069	

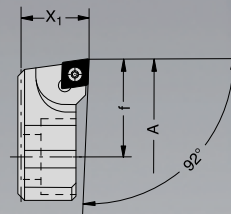

Weitere Plattenhalter auf Anfrage

Other insert holders on request

Gegengewicht

Counter weight

X ₁	kg	Best.-Nr. Order No.
13,4	0,05	502 165



Kühlschmierstoff-
Übergabestück

Coolant delivery section

ALU LINE		Best.-Nr. Order No.
X ₁	kg	
25,5	0,01	450 137

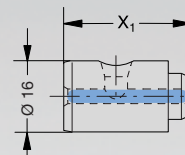

Zubehör/Ersatzteile

Accessories/Spare parts

Axialeinstechen
 $\varnothing 6 / \varnothing 8 - 136$ mm
 Kerbzahnschienen

Axial grooving
 $\varnothing 6 / \varnothing 8 - 136$ mm
 Serrated slides

Außen- \varnothing Einstich Outside \varnothing recess	ALU LINE			Störkreis Interfering \varnothing		Best.-Nr. Order No.
	502 084*	502 085*			kg	
A	X ₂	X ₁	X ₁	D _{max}		
6/8 - 24	16	64	73	74	0,10	501 054
24 - 52	16	64	73	102	0,10	501 055
52 - 80	16	64	73	129	0,20	501 056
80 - 108	22	70	79	157	0,25	501 058
108 - 136	22	70	79	185	0,30	501 059

* Zwischenstück · Adaptor

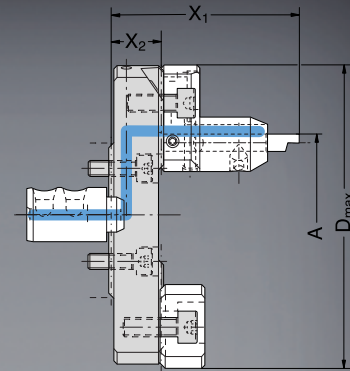

Zwischenstücke

Adaptors

Außen- \varnothing Einstich Outside \varnothing recess						Best.-Nr. Order No.
A	X ₂	X ₁	f	d ₃	kg	
6 - 136	37,0	48,0	11,55	6	0,15	502 084
8 - 136	37,0	57,0	12,55	8	0,15	502 085

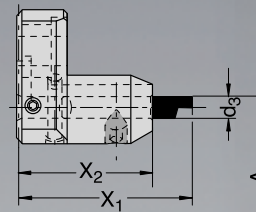

Stechschneiden

Recessing inserts

d ₁	b	t	Best.-Nr. Order No.	WHC 05
$\varnothing 6$	1,0	1,5	081 326	●
$\varnothing 6$	1,5	2,5	081 327	●
$\varnothing 6$	2,0	3,0	081 328	●
$\varnothing 6$	2,5	3,5	081 329	●
$\varnothing 8$	1,0	1,5	081 330	●
$\varnothing 8$	1,5	2,5	081 331	●
$\varnothing 8$	2,0	3,0	081 332	●
$\varnothing 8$	2,5	3,5	081 333	●
$\varnothing 8$	3,0	3,5	081 334	●

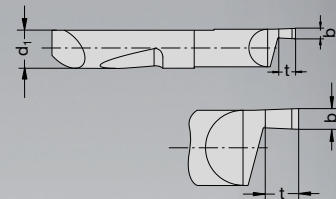

Bestellbeispiel · Ordering example:
 081 334 WHC 05

● lieferbar ab Lager · available ex stock
 ○ auf Anfrage · on request

Gegengewichte

Counter weights

für Zwischenstück for adapter	X ₁	kg	Best.-Nr. Order No.
502 084 (d ₁ : $\varnothing 6$ mm)	19,5	0,15	502 186
502 085 (d ₁ : $\varnothing 8$ mm)	22,2	0,20	502 187

Ausgleichsgewicht ab $\varnothing 24$ mm

Balancing weight from $\varnothing 24$ mm

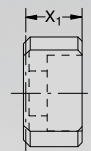

Kühlschmierstoff- Übergabestück

Coolant delivery section

ALU LINE		Best.-Nr. Order No.
X ₁	kg	
25,5	0,01	450 137

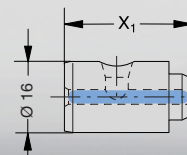

Zubehör/Ersatzteile

Accessories/Spare parts

PRIME BORE

Überdrehen
Ø 2 – 114 mm

Outside turning
Ø 2 – 114 mm

Kerzbahnschienen

Serrated slides

Überdrehbereich <i>Outside turning range</i>		ALU LINE			Störkreis <i>Interfering Ø</i>		Best.-Nr. <i>Order No.</i>
A	X ₂	X ₁	l ₁	D _{max}	kg		
2 - 30	16	73	55	101	0,10		501 055
30 - 58	16	73	55	129	0,20		501 056
58 - 86	22	79	55	157	0,25		501 058
86 - 114	22	79	55	185	0,30		501 059

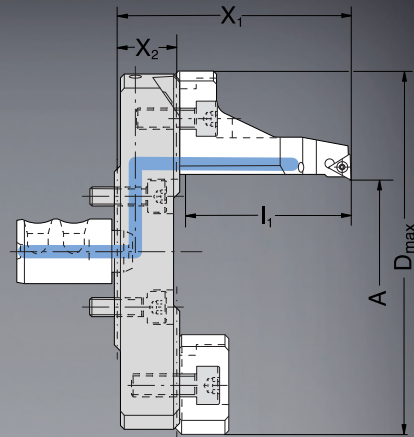

Plattenhalter Überdrehen

Insert holder outside turning

Überdrehbereich <i>Outside turning range</i>		Wendeschneid- platten-Form*		Best.-Nr. <i>Order No.</i>
A	X ₁	f	Insert Form	kg
2 - 114	57,0	19,7	20	0,15

* rechte und neutrale Ausführung / clockwise and neutral execution / exécution droite et neutre

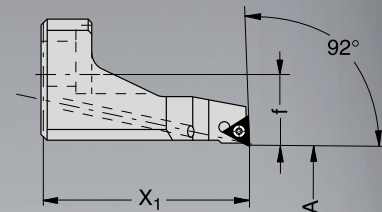

Gegengewicht

Counter weight

X ₁	kg	Best.-Nr. <i>Order No.</i>
24,0	0,15	502 183

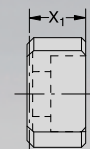

Kühlschmierstoff-
Übergabestück

Coolant delivery section

ALU LINE		Best.-Nr. <i>Order No.</i>
X ₁	kg	
25,5	0,01	450 137

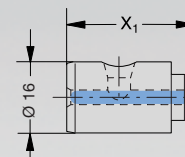

WOHLHAUPTER

Für Ihren Erfolg.

Zubehör/Ersatzteile

Accessories/Spare parts

Mini-Ausdrehschneide
Ø 3 – 10 mm

Mini-boring tool
Ø 3 – 10 mm

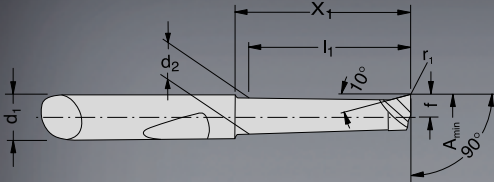

Ausdrehbereich <i>Boring range</i>							Hartmetall beschichtet <i>Coated carbide</i>		Hartmetall unbesch. <i>Uncoated carbide</i>	CBN
A_{min}	d_1	X_1	l_1	f	r_1	d_2	Best.-Nr. <i>Order No.</i>	Best.-Nr. <i>Order No.</i>	Best.-Nr. <i>Order No.</i>	Best.-Nr. <i>Order No.</i>
							WHC 18	WHC 05	WHW 04	WBN 150
3,0	6	11,5	10	1,4	0,1	2,6	081 306 ○	081 306 ●	081 306 ○	081 322 ●
3,0	6	16,5	15	1,4	0,1	2,6	081 307 ○	081 307 ●	081 307 ○	081 340 ●
4,0	6	12,0	10	1,9	0,2	3,6	081 308 ○	081 308 ●	081 308 ○	081 317 ●
4,0	6	17,0	15	1,9	0,2	3,6	081 309 ○	081 309 ●	081 309 ○	081 341 ●
4,0	6	22,0	20	1,9	0,2	3,6	081 310 ○	081 310 ●	081 310 ○	–
5,0	6	12,0	10	2,4	0,2	4,6	081 311 ○	081 311 ●	081 311 ○	081 318 ●
5,0	6	22,0	20	2,4	0,2	4,6	081 312 ○	081 312 ●	081 312 ○	081 319 ●
5,0	6	32,0	30	2,4	0,2	4,6	081 313 ○	081 313 ●	081 313 ○	–
6,0	6	22,0	20	2,9	0,2	5,6	081 314 ○	081 314 ●	081 314 ○	081 320 ●
6,0	6	32,0	30	2,9	0,2	5,6	081 315 ○	081 315 ●	081 315 ○	081 321 ●
6,0	6	42,0	40	2,9	0,2	5,6	081 316 ○	081 316 ●	081 316 ○	–
8,0	8	25,0	23	3,9	0,2	7,6	081 323 ○	081 323 ●	081 323 ○	081 325 ●
8,0	8	50,0	48	3,9	0,2	7,6	081 324 ○	081 324 ●	081 324 ○	–

Zur Klemmung in Zwischenstück · *For clamping in the adapter*

Bestellbeispiel · *Ordering example:* 081 306 WHC 05

- lieferbar ab Lager · *available ex stock*
- auf Anfrage · *on request*

WOHLHAUPTER

Für Ihren Erfolg.

Zubehör/Ersatzteile

Accessories/Spare parts

PRIME BORE

Zwischenstück

Adaptor

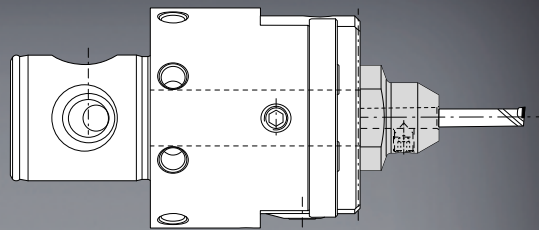
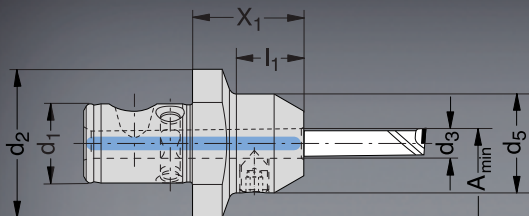

Ausdrehbereich

Boring range

Best.-Nr.

A_{min}	d_1	d_2	X_1	l_1	d_3	d_5	kg	Order No.
3	16	30	22,5	14	6	20	0,05	319 010
8	16	30	22,5	14	8	22	0,05	236 071

Gewindestift

Thread Pin

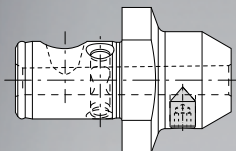

Schlüsselweite / Type

Best.-Nr.

Key size

Order No.

s 3,0 / A

415 244

Zubehör/Ersatzteile

Accessories/Spare parts

Klemmhalter aus Werkzeugstahl
mit Einstellwinkel 92°
Ø 6 – 27 mm

Tool holders in tool steel
with 92° approach angle
Ø 6 – 27 mm

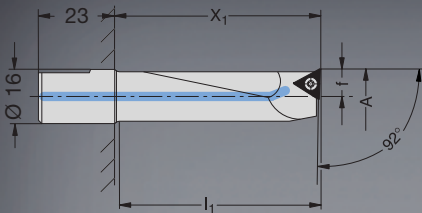

Ausdrehbereich <i>Boring range</i>						Wendeschneid- platten-Form <i>Insert form</i>		Wendeschneid- platten-Form <i>Insert form</i>	
A _{opt.}	A _{max.}	X ₁	l ₁	f	kg	Best.-Nr. <i>Order No.</i>	Best.-Nr. <i>Order No.</i>	Best.-Nr. <i>Order No.</i>	Best.-Nr. <i>Order No.</i>
6 - 8	(6 - 15)	22	19	2,8	0,03	–	–	211	081 053
8 - 10	(8 - 17)	30	27	3,8	0,04	–	–	211	218 071
10 - 12	(10 - 19)	45	42	4,8	0,05	–	–	20	081 044
10 - 12	(10 - 19)	25	22	4,8	0,04	101	218 047	20	218 058
10 - 12	(10 - 19)	35	32	4,8	0,05	101	218 048	20	218 059
12 - 14	(12 - 21)	30	27	5,8	0,05	101	218 012	20	218 014
12 - 14	(12 - 21)	45	42	5,8	0,06	101	218 049	20	218 060
14 - 16	(14 - 23)	35	32	6,8	0,06	101	218 050	20	218 061
14 - 16	(14 - 23)	50	47	6,8	0,08	101	218 051	20	218 062
15 - 17	(15 - 24)	37	34	7,4	0,06	–	–	20	081 048
15 - 17	(15 - 24)	60	57	7,4	0,08	101	081 041	20	081 045
16 - 18	(16 - 25)	40	37	7,8	0,08	101	218 052	20	218 063
16 - 18	(16 - 25)	60	57	7,8	0,09	101	218 053	20	218 064
20 - 22	(20 - 29)	37	33	9,8	0,07	–	–	20	081 049
20 - 22	(20 - 29)	70	63	9,8	0,11	101	081 042	20	081 046
25 - 27	(25 - 34)	37	33	12,3	0,07	–	–	20	081 050
25 - 27	(25 - 34)	70	67	12,3	0,11	101	081 043	20	081 047

Weitere Klemmhalter auf Anfrage

Other tool holders on request

A_{max.} = größtmöglich freigegebener Einsatzbereich

A_{max.} = maximum approved range of application

A_{opt.} = wuchtoptimiert für höchste Drehzahlen ausgelegt

A_{opt.} = optimised balanced for highest revolutions

WOHLHAUPTER

Für Ihren Erfolg.

Zubehör/Ersatzteile

Accessories/Spare parts

PRIME BORE

Klemmhalter mit Einstellwinkel 92°
aus Hartmetall für größere Bohrtiefen
Ø 10 – 20 mm

Tool holders in carbide, with 92° approach angle,
for greater boring depths
Ø 10 – 20 mm

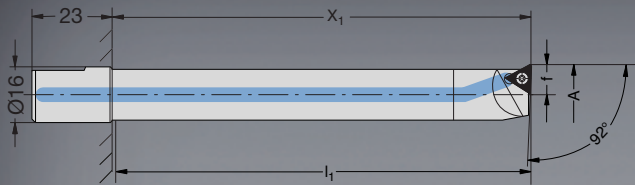

Ausdrehbereich <i>Boring range</i>					Wendeschneid- platten-Form <i>Insert form</i>		Wendeschneid- platten-Form <i>Insert form</i>	
A	X ₁	l ₁	f	kg	Best.-Nr. <i>Order No.</i>	Best.-Nr. <i>Order No.</i>	Best.-Nr. <i>Order No.</i>	
10 - 12	55	52	4,8	0,07	101	218 042	20	218 037
10 - 12	75	72	4,8	0,09	101	218 032	20	218 029
12 - 14	70	67	5,8	0,10	101	218 043	20	218 038
12 - 14	90	87	5,8	0,15	101	218 033	20	218 030
14 - 16	75	72	6,8	0,16	101	218 044	20	218 039
14 - 16	100	97	6,8	0,20	101	218 045	20	218 040
16 - 20	90	87	7,8	0,26	101	218 046	20	218 041
16 - 20	120	117	7,8	0,33	101	218 034	20	218 031

Klemmhalter mit Einstellwinkel 92°
aus schwingungsdämpfendem Schwermetall
für größere Bohrtiefen
Ø 6 – 10 mm

Tool holders in heavy metal,
with 92° approach angle
for greater boring depths
Ø 6 – 10 mm

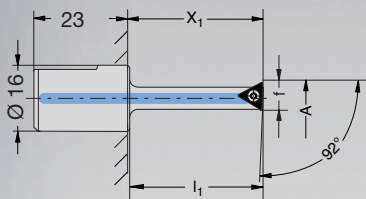

Ausdrehbereich <i>Boring range</i>					Wendeschneid- platten-Form <i>Insert form</i>		Wendeschneid- platten-Form <i>Insert form</i>	
A	X ₁	l ₁	f	kg	Best.-Nr. <i>Order No.</i>	Best.-Nr. <i>Order No.</i>	Best.-Nr. <i>Order No.</i>	
6 - 8	32	29	2,8	0,08	–	–	211	081 055
8 - 10	45	42	3,8	0,09	–	–	211	218 072

Zubehör/Ersatzteile

Accessories/Spare parts

Kerbzahnkörper
 Ø 29 – 53 mm

Serrated tool bodies
 Ø 29 – 53 mm

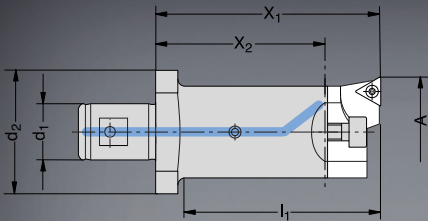

Ausdrehbereich Boring range							Best.-Nr. Order No.
d ₁	d ₂	A	X ₁	X ₂	l ₁	kg	
16	35	29 - 53	64	48	56	0,2	236 021
16	35	29 - 53	100	84	92	0,3	236 031

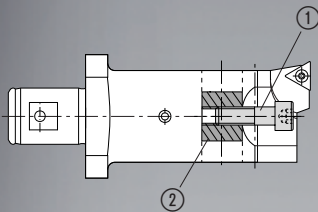

Zylinderschraube ① Cap screw Best.-Nr. Order No.	Schlüsselweite Key size	Spannbolzen ② Clamping bolt Best.-Nr. Order No.
027 154	s4	145 184

Plattenhalter
 mit Einstellwinkel 92°

Insert holders
 with 92° approach angle

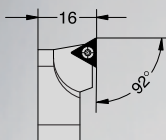

Ausdrehbereich Boring range	kg	Wendeschneidplatten-Form Insert form	Best.-Nr. Order No.
A			
29 - 41	0,04	20	236 022
29 - 41	0,04	101	236 023
40 - 53	0,06	20	236 024
40 - 53	0,06	101	236 025

WOHLHAUPTER

Für Ihren Erfolg.

Zubehör/Ersatzteile

Accessories/Spare parts



Plattenhalter
mit Einstellwinkel 92°
Ø 65 – 102 mm

Insert holders
with 92° approach angle
Ø 65 – 102 mm

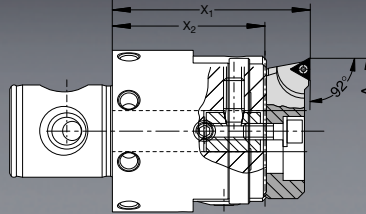
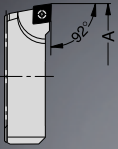

Ohne innere Kühlschmierstoffzufuhr
Without a central coolant feed

Ausdrehbereich Boring range				Wendeschneidplatten-Form Insert form		Best.-Nr. Order No.
A	X ₁	X ₂	kg			
65 - 77	66	49,5	0,06	20		236 026
65 - 77	66	49,5	0,06	101		236 027
76 - 102	66	49,5	0,10	20		236 028
76 - 102	66	49,5	0,10	101		236 029

Plattenhalter zum Überdrehen
mit Einstellwinkel 92°
Ø 4 – 66 mm

Insert holders for outside turning
with 92° approach angle
Ø 4 – 66 mm

Ausführung A
Type A

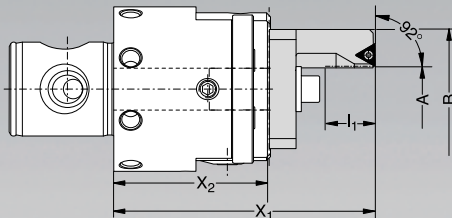

Ausführung B
Type B

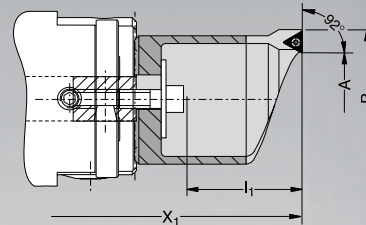

Mit innerer Kühlschmierstoffzufuhr
With a central coolant feed

Überdrehbereich Outside turning range					Ausführung Type		Wendeschneidplatten-Form* Insert form		Best.-Nr. Order No.
A	X ₁	X ₂	l ₁	B		kg			
4 - 17,5	90	49,5	20	45,0	A	0,1	20	236 081	
16,5 - 30	100	49,5	30	52,5	A	0,1	20	236 082	
29 - 44	125	49,5	54	63,5	B	0,3	20	236 083	
43 - 66	150	49,5	79	85,5	B	0,4	20	236 084	

* rechte und neutrale Ausführung / clockwise and neutral execution



Zubehör/Ersatzteile

Accessories/Spare parts

PRIME BORE

Befestigungsteile
für Plattenhalter

Clamping elements
for insert holders

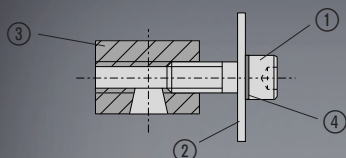

Ausdrehbereich <i>Boring range</i>	Zylinderschraube ① <i>Cap screw</i>	Schlüsselweite <i>Key size</i>	Scheibe ② <i>Washer</i>	Spannbolzen ③ <i>Clamping bolt</i>	Sicherungsscheibe ④ <i>Securing washer</i>	Best.-Nr., komplett <i>Complete Number</i>
A	Best.-Nr. <i>Order No.</i>		Best.-Nr. <i>Order No.</i>	Best.-Nr. <i>Order No.</i>	Best.-Nr. <i>Order No.</i>	
4 - 30	070 153	s5	315 155	236 120	215 254	236 088
29 - 66	070 153	s5	315 156	236 120	215 254	236 089
65 - 102	115 147	s5	115 725	236 120	–	236 020

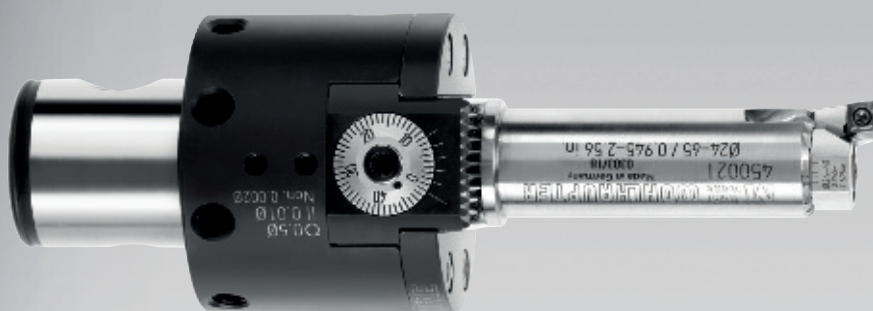

WOHLHAUPTER

Für Ihren Erfolg.

Ihr Wohlhaupter-Werkzeug schnell und einfach als 3D-Modell



*Your boring tool from Wohlhaupter
quickly and easily as a 3D model*

Mit dem Wohlhaupter Tool-Architect können Sie online:

- die ideale Werkzeugkombination für Ihre Anwendung finden
- eigenständig Ihr Werkzeug virtuell konfigurieren und zusammenbauen
- das zusammengestellte Komplettwerkzeug als 3D-Modell darstellen
- verschiedene Konfigurationen speichern
- schnell gewünschte Konfigurationen als Angebote anfordern

With the Wohlhaupter Tool-Architect you can online:

- find the ideal Wohlhaupter tool-combination to meet your requirements
- independently select and virtually assemble your boring tool
- show the complete boring tool assembly as 3D model
- save several configurations
- quick and easy to request quotations for the desired composed configurations



WOHLHAUPTER

Für Ihren Erfolg.

Wohlhaupter Programm

Wohlhaupter range

WOHLHAUPTER
Für Ihren Erfolg

Systemwerkzeuge
System tools
Système d'outils

MULTI BORE



WOHLHAUPTER
Für Ihren Erfolg

Spannzeuge
Clamping tools
Outils de serrage

- HSK DIN 6147
- DIN 6147-3
- DIN 6147-2
- HSK-AT



WOHLHAUPTER
Für Ihren Erfolg

Wendeschneidplatten
Replaceable inserts
Plaquettes de coupe



WOHLHAUPTER
Für Ihren Erfolg

Vollhartmetall-Bohrwerkzeuge
HSS-Gewindebohrer
HSS-Gewindeformer



WOHLHAUPTER
Für Ihren Erfolg

Zubehör für Kundenspezifische Lösungen



Plan- und Ausdrehköpfe **UPA**
Facing and boring heads
Tête à dresser et à aléser

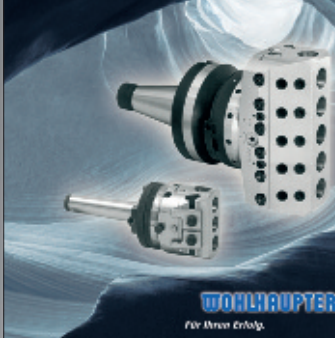

WOHLHAUPTER
Für Ihren Erfolg

Einsteckkopf **EK**
Grooving head
Tête pour exécution de gorges

Die Einsteckköpfe sind für die Ausführung von Gängen mit unterschiedlichen Profilen geeignet.



WOHLHAUPTER
Für Ihren Erfolg

Kundenspezifische Lösungen
Customised solutions
Solutions sur mesure



WOHLHAUPTER
Für Ihren Erfolg



Zertifiziertes Qualitätsmanagement – bei Wohlhaupter selbstverständlich
Certificated Quality Management goes without saying with Wohlhaupter

WOHLHAUPTER

Für Ihren Erfolg.

Wohlhaupter GmbH Präzisionswerkzeuge

Maybachstraße 4

72636 Frickenhausen

Postfach 1264

72633 Frickenhausen

Tel. +49 (0)7022 408-0

Fax +49 (0)7022 408-212

www.wohlhaupter.com

E-Mail: info@wohlhaupter.de