

# Sunny Boy Storage 3.7/5.0/6.0

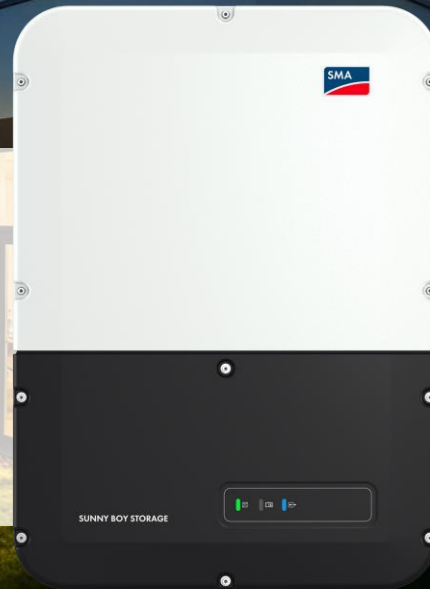

# SMA Residential Solutions

Slim van in het begin. Steeds de passende oplossing.



<b>Produce ren en optimaliseren</b>	<b>SMA RESIDENTIAL SOLUTIONS</b>	
	Krachtige omvormers, zoals <b>SUNNY BOY</b> <b>SUNNY TRIPower</b>	Optimalisatie van zonnepanelen <b>TS4-R PANEEL OPTIMIZER</b>

<b>Opslaan en beheren</b>	<b>SMA RESIDENTIAL SOLUTIONS</b>	
	Efficiënte batterij-omvormers, zoals <b>SUNNY BOY STORAGE</b> <b>SUNNY ISLAND</b>	Bewakings- en bestuuringsapparatuur, zoals <b>SUNNY HOME MANAGER</b>

<b>SMA RESIDENTIAL SERVICES</b>
<b>SMA SMART CONNECTED</b> Automatische omvormer-monitoring door SMA
<b>SMA GARANTIEPROGRAMMA</b> Tot 25 jaar garantie
<b>SMA RESIDENTIAL TOOLS</b>
<b>SUNNY DESIGN</b> Software voor de installateur om uw zonestroominstallatie correct te berekenen
<b>SUNNY PORTAL/ SUNNY PLACES</b> Eenvoudige monitoring en online community
Powered by <b>ennexOS</b>

# SMA opslag oplossingen

## Hoogste flexibiliteit



### Sunny Boy Storage 2.5

- Hoogspanningsbatterij
- Eenvoudige installatie
- Hoogste rendement
- Verhoging eigenverbruik tot 60-80%



### Sunny Boy Storage 3.7/5.0/6.0

- Hoogspanningsbatterij
- Meerdere batterijen samen op 1 omvormer
- Verhoging eigenverbruik tot 60-80%
- Noodstroomvoorziening
- Back-up mogelijkheid



### Sunny Island 4.4/6.0/8.0

- 48V batterijen
- Keuze uit verschillende batterijtechnologieën
- Meest flexibele systeem
- Verhoging eigenverbruik tot 60-80%
- Back-up mogelijkheid
- Off-grid

# Bewezen technologie nu uitgebreid



## Flexibel ontwerp

Op ieder moment uit te breiden door het aansluiten tot 3 batterijen  
Verschillende groot in installaties en batterijen  
Retrofit en nieuwe installaties, ook met een niet-SMA PV omvormer



## Veilige voorziening

Geïntegreerde noodstroomfunctie  
Volledig automatische noodstroomfunctieback-up  
10 jaar garantie



## Eenvoudig gebruik

Eenvoudige installatie  
Snelle inbedrijfstelling dankzij WebUI via WLAN met  
smartphone/tablet  
Rechtstreeks toe te voegen in bestaande Sunny Portal / Sunny  
Places dankzij Webconnect-functie.

# Technische data



Rendement	97,5 %
Batterij integratie	AC-koppeling
Vermogen (SBS3.7/5.0/6.0)	3.68kW/4.6kW/5.0kW/6.0kW
DC-spanning (Batt.)	High-voltage (100–550 VDC)
DC-ingang (batt.)	3 x 10 A
Geïntegreerde noodstroomfunctie	230V/16A (MOW)
Secure Power Supply	
Communicatie	WLAN, Speedwire
Type	Zonder transformator, eenfasig

# Flexibel en toekomstbestendig



**Met multistring kunnen batterijopslagsystemen op elk moment worden aangepast**

Aansluiting tot drie high-voltagebatterijen

Verschillende batterijcapaciteit

Verschillende batterijtypen – zie document compatibele batterijen p13

Verschillende batterijfabrikanten

Parallele aansluiting van 3 x 10 A DC-batterij-ingang



LG Chem



BYD

# Verhoging eigenverbruik



- PV-omvormer, SMA-batterij-omvormer, batterijen en SMA Energy meter / Sunny Home Manager
- Netgekoppeld

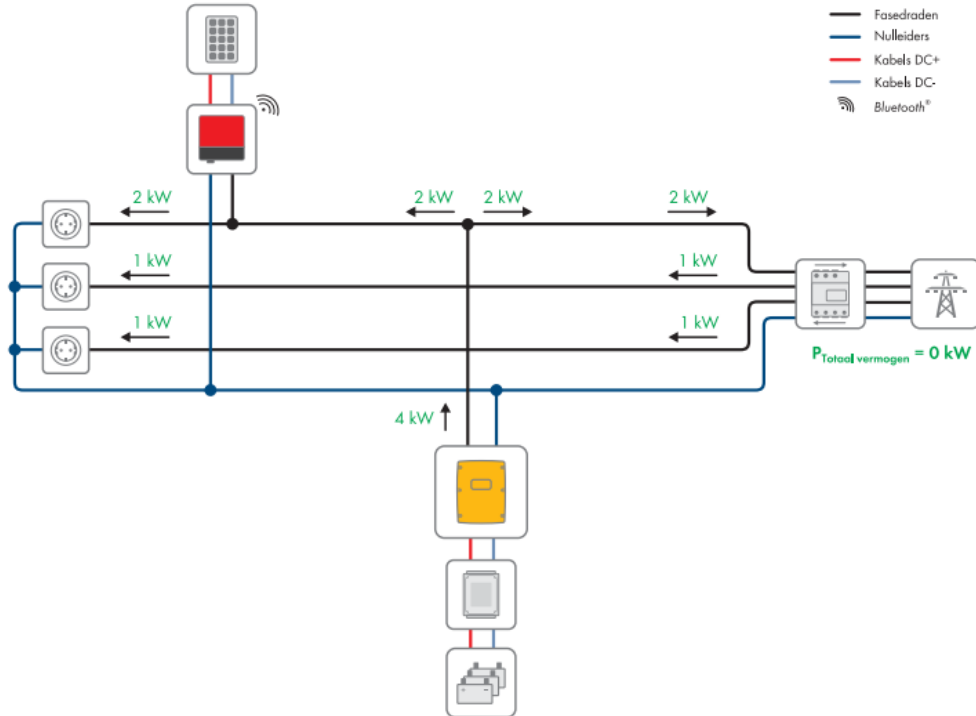

# Noodstroomvoorziening



- (PV-omvormer,) Sunny Boy Storage 3.7/5.0/6.0-omvormer, batterijen en SMA Energy Meter / Sunny Home Manager, schakelaar
- Max. 16A achter manueel schakelaar (max. 3680W)

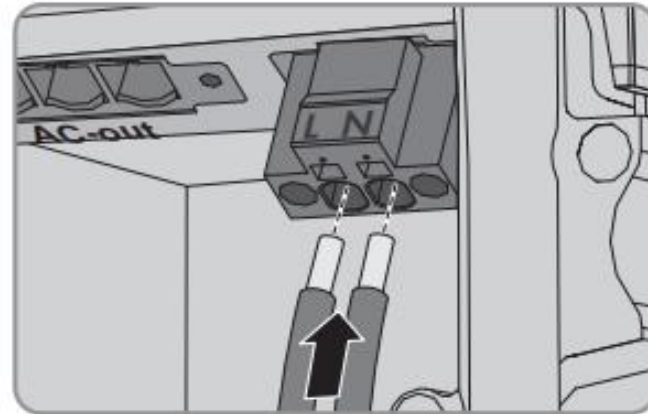
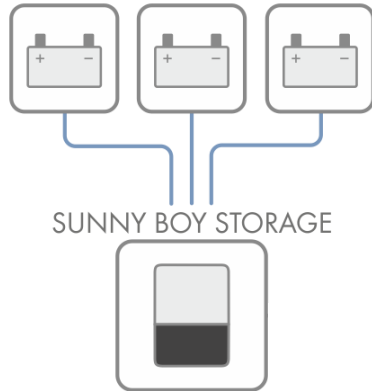



# Back-up oplossing



- (PV-omvormer,) SMA-batterij-omvormer, batterijen, ontkoppelaar met SMA Energy meter / Sunny Home Manager
- Ontkoppelaar (enkel Enwitec\*) kan het huis losmaken van het net

\* De Enwitec ontkoppelaar is beschikbaar voor verkoop via Enwitec vanaf Q2 2019

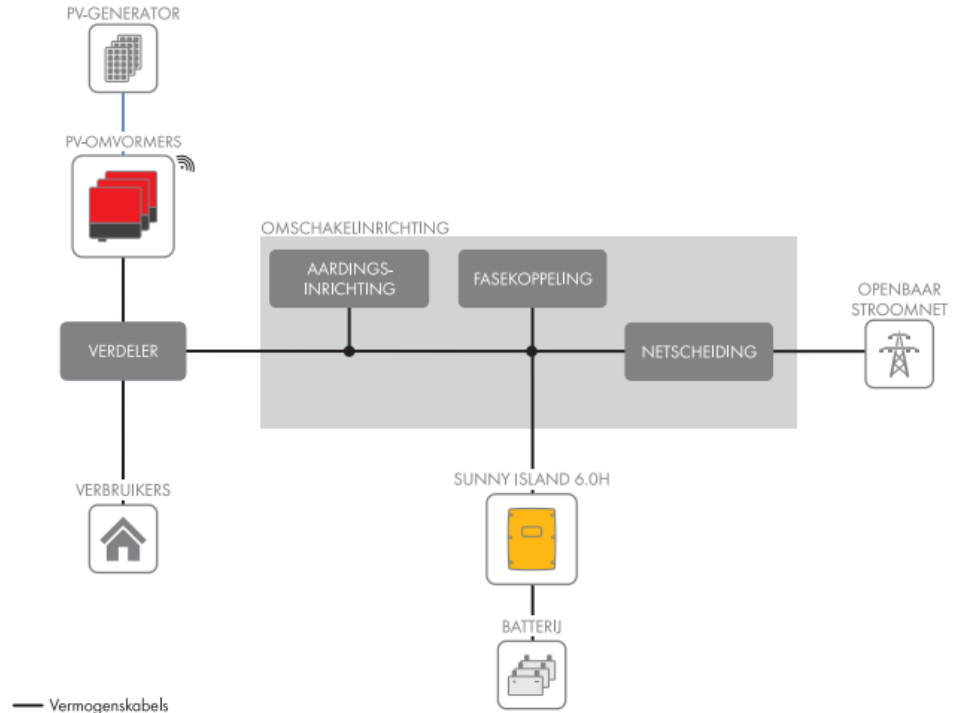

Afbeelding 1: Blokdiagram van een eenfasig noodstroomstelsel

# ELKE PV installatie is "opslag" klaar

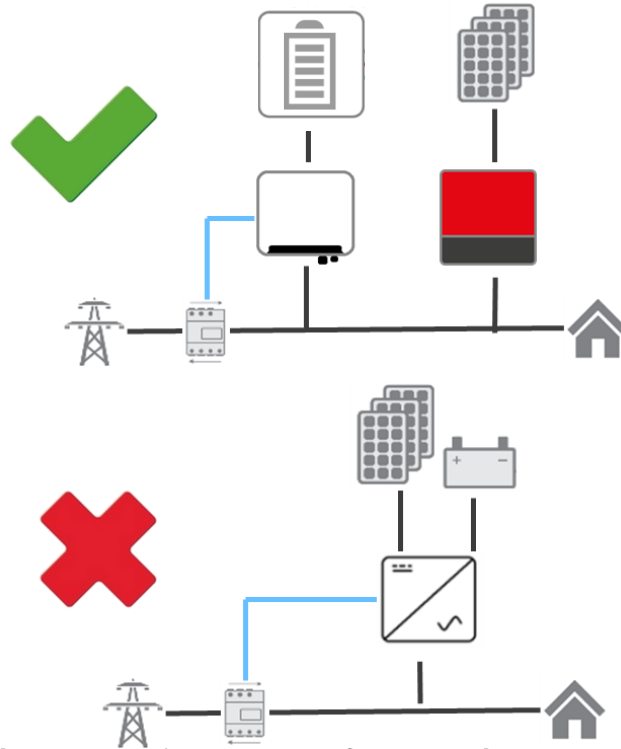

## Geoptimaliseerd laden

Beter voor de batterij



## Heel eenvoudig

3 toestellen nodig

Batterij-omvormer, Energy meter, Batterij



## Locatie vrij

Plaatsing niet gebonden aan PV omvormer







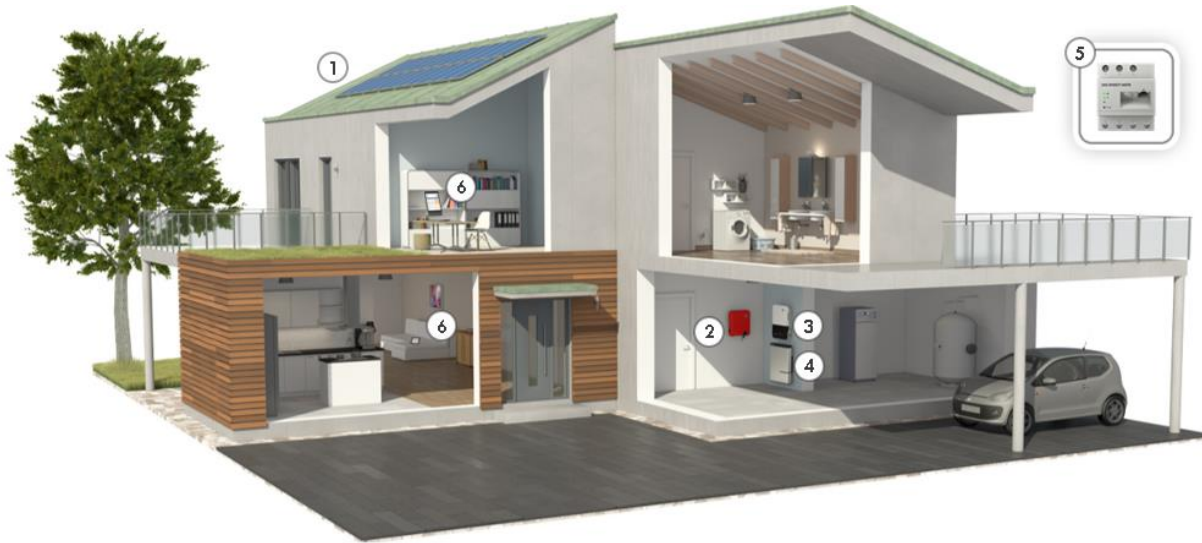

## Flexibel

In tijd, keuze batterij, los van andere energiebronnen

Steeds uitbreidbaar, meer opbouwbaar

# Al wat u nodig heeft is...



-  1. Zonnepaneel
-  2. SMA omvormer
-  3. SMA batterijomvormer Sunny Boy Storage
-  4. High-voltagebatterijen
-  5. SMA Energy Meter / Sunny Home Manager
-  6. Weergave via Sunny Portal

# Web User Interface Webconnect



## Web User Interface

Maximale transparantie voor systemen  
zonder permanente internetverbinding

WLAN en LAN Web User Interface  
Snelle installatie en plaatselijke monitoring  
Directe toegang via smartphone/tablet



## Webconnect

Directe integratie in Sunny Portal /  
Sunny Places

Biedt geavanceerde weergave op  
smarhone, tablet of pc  
Geïntegreerde actieve dynamische  
vermogensregeling

## SUNNY BOY STORAGE 2.5

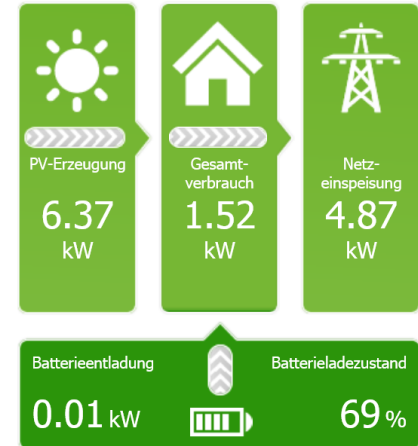
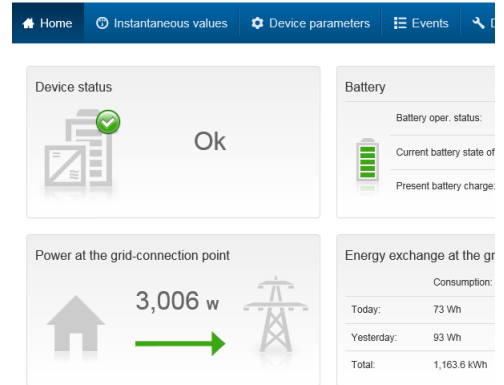

# Belangrijke links



- Hoe een Sunny Boy Storage 3.7/5.0/6.0 installeren? [Engelstalige Tech Tip](#)
- Hoe een Sunny Boy Storage 3.7/5.0/6.0 indienstnemen? [Engelstalige Tech Tip](#)
  
- Document met "Approved Batteries and Information on Battery Communication Connection" [versie 1.1](#)

(Gelieve steeds na te gaan of versie 1.1 de meest recente lijst is via de download sectie van SMA)