

BEDIENINGSHANDLEIDING

Energieop- slagsysteem

Lees deze handleiding zorgvuldig door voordat u uw set gaat installeren en bewaar de handleiding voor toekomstige naslag.

MODEL
D005KD1N111



<https://www.lg.com/global/business/ess/residential/dc-5>

Copyright © 2018-2019 LG Electronics Inc. Alle rechten voorbehouden.

Veiligheidsinformatie

BELANGRIJK: DIT PRODUCT MAG UITSLUITEND WORDEN GEBRUIKT VOOR HET DOEL DAT IN DEZE INSTALLATIEHANDLEIDING IS BESCHREVEN.



WAARSCHUWING

Duidt op een mogelijk gevaarlijke situatie. Als er geen goede voorzorgsmaatregelen worden getroffen, kan dit leiden tot dodelijk of ernstig letsel.

- Er is een hoog risico op een elektrische schok of ernstige brandwonden vanwege hoge spanning in stroomcircuits voor conditionering.
- Hoge spanning op wisselstroom- en gelijkstroomkabels. Risico op dodelijk of ernstig letsel vanwege elektrische schok.
- Er kan een mogelijk gevaarlijke situatie zoals overmatige hitte of een nevel van elektrolyten ontstaan als gevolg van onjuiste gebruikscondities, schade, verkeerd gebruik en/of misbruik.
- Dit product vormt een mogelijk risico op dodelijk of ernstig letsel veroorzaakt door brand, hoogspanning of explosies indien de voorzorgsmaatregelen niet worden gelezen of wanneer u deze niet volledig begrijpt.
- Plaats geen brandbare of mogelijk explosieve objecten dicht bij het product.
- Leg geen voorwerpen op het apparaat tijdens gebruik.
- Alle werkzaamheden aan de PV-modules, het stroomconditioneringssysteem en het batterijsysteem mogen uitsluitend door gekwalificeerd personeel worden uitgevoerd.
- Elektrische installaties moeten worden uitgevoerd conform de lokale en nationale elektrische veiligheidsstandaarden.
- Draag rubberen handschoenen en beschermende kleding (veiligheidsbril en -schoenen) wanneer u werkt met hoogspanningssystemen zoals PCS en batterijsystemen.
- Er is een risico op een elektrische schok. Verwijder de behuizing niet. Er zijn geen onderdelen aanwezig waar de gebruiker onderhoud aan kan plegen. Laat onderhoud uitvoeren door gekwalificeerd en erkend servicepersoneel.
- Risico op elektrische schok. Raak de niet-geïsoleerde bedrading niet aan wanneer de productbehuizing is verwijderd.
- In het geval van een storing mag het systeem niet opnieuw worden gestart. Productonderhoud of reparaties moeten door gekwalificeerd personeel worden uitgevoerd of door personeel van een bevoegd ondersteuningscentrum.



LET OP

Duidt op een situatie die kan leiden tot schade of letsel. Als deze situatie niet wordt vermeden, kan licht letsel en/of schade aan eigendommen ontstaan.

- Dit product is uitsluitend bedoeld voor huishoudelijk gebruik binnenshuis en mag niet worden gebruikt in commerciële of industriële toepassingen.

- Voordat u elektrische onderdelen in het systeem test, moet u het apparaat minimaal 10 minuten op stand-by laten staan zodat het systeem volledig is ontladen.
- De verpakking bevat het stroomconditioneringssysteem en de bijbehorende accessoires. Het totale gewicht is meer dan 25 kg. Het hoge gewicht van het product kan leiden tot ernstig letsel. Wees dus extra voorzichtig bij het hanteren van dit product. Zorg ervoor dat het pakket door minimaal twee personen wordt geleverd en verwijderd.
- Gebruik geen beschadigde, gebarsten of gerafelde elektrische kabels en stekkers. Bescherm de elektrische kabels tegen fysieke of mechanische beschadiging, zoals gedraaid worden, knikken, afklemmen, bekneeld raken tussen een deur, of door erop te staan. Kijk de elektrische kabels van het product periodiek na. Als deze beschadigd of versleten zijn, moet u het gebruik van het product staken en de kabels door gekwalificeerd personeel laten vervangen door een exacte vervanging.
- Controleer of de aardedraad is aangesloten om mogelijke elektrische schokken te voorkomen. Probeer het product niet te aarden door dit aan te sluiten op telefoondraden, bliksemafleiders of gasleidingen.
- Stel het product niet bloot aan water (druppels of spatten) en plaats geen met vloeistof gevulde objecten, zoals vazen, op het product.
- Om het risico op brand of een elektrische schok te vermijden, mag dit product niet aan regen of vocht worden blootgesteld.
- Blokkeer de ventilatieopeningen niet. Zorg voor een betrouwbare werking van het product en bescherm het tegen oververhitting. De openingen mogen nooit worden geblokkeerd door bijvoorbeeld een object op dit product te plaatsen.
- De temperatuur van de metalen behuizing kan snel oplopen wanneer het product in gebruik is.
- U kunt radiostoring voorkomen door ervoor te zorgen dat alle accessoires (zoals een elektriciteitsmeter) die op het product moeten worden aangesloten, geschikt zijn voor gebruik in huishoudelijke, commerciële en licht-industriële omgevingen. U voldoet doorgaans aan deze vereiste wanneer de apparatuur voldoet aan de klasse B-limieten van EN55022.
- Het product moet volgens lokale regelgeving worden verwijderd.
- De elektrische installatie van deze apparatuur mag uitsluitend worden uitgevoerd door een servicemedewerker van LGE of door een getrainde installateur die gekwalificeerd is om PCS te installeren.
- Als de stroomonderbreker is uitgeschakeld en het PCS gedurende lange tijd niet wordt gebruikt, is de batterij mogelijk te ver ontladen.
- Sluit de kabels DC+ en DC- aan op de juiste aansluitingen voor DC+ en DC- op het product.
- Risico op beschadigen van de PCS als gevolg van overbelasting. Sluit alleen de juiste kabel aan op het gelijkstroomklemmenblok. Raadpleeg het bedradingsschema voor de installatie voor meer informatie.
- Ga niet op het product of de verpakking van het product staan. Hierdoor kan het product beschadigd raken.
- Gooi de batterijen niet in vuur om ze te verwijderen. De batterijen kunnen exploderen.
- U moet batterijen niet openmaken of beschadigen. Het elektrolyt wat vrijkomt, is schadelijk voor de huid en ogen. Het kan giftig zijn.

- Een batterij kan een risico op elektrische schokken en hoge kortsluitingsstroom veroorzaken. Denk aan de volgende voorzorgsmaatregelen als u met batterijen werkt.
 - a) Doe horloges, ringen of andere metalen voorwerpen af.
 - b) Gebruik gereedschap met geïsoleerde handgrepen.
 - c) Draag rubberen handschoenen, laarzen en een veiligheidsbril
 - d) Leg geen gereedschap of metalen onderdelen bovenop de batterij.
- Laat de ESS niet gedurende lange tijd in de status stand-by staan. Tijdens de langdurige stand-bystatus kan de batterij ontladen.
- Als de batterijstoring direct na het starten van PCS optreedt, betekent dit Batterijstoring. Controleer het ladingsniveau van de batterij en spanning en storingsinformatie. Schakel de stroom van de ESS uit totdat er onderhoud is gepleegd.
- Als het ladingsniveau van de batterij laag is, laadt de batterij mogelijk op via het elektriciteitsnet om zichzelf te beschermen. (Noodlading) Deze functie voorkomt het uitschakelen van de ESS, intensieve ontlading en storing van de Batterij-uitbreidingsset. Een Noodlading is geen ESS-storing.



OPMERKING

Duidt op het risico op mogelijke schade aan het product.

- Controleer voor het maken van verbindingen of de spanning van het open circuit van de PV-array zich binnen 800 volt bevindt. Als dat niet het geval is, is het product mogelijk beschadigd.
- Gebruik nooit oplosmiddelen, schuurmiddelen of corrosieve materialen om dit product schoon te maken.
- Bewaar dit product niet op of tegen andere voorwerpen. Dit kan ernstige defecten of storingen veroorzaken.
- Controleer voordat u een verbinding maakt of de PV-schakelaar op het product is uitgeschakeld.
- Deze eenheid is alleen ontworpen om stroom aan het openbare elektriciteitsnet te leveren. Sluit deze eenheid niet aan op een wisselstroombron of generator. Als u het product op externe apparaten aansluit, kan uw apparatuur ernstig beschadigd raken.
- Onderhoud aan batterijen moet worden uitgevoerd of gecontroleerd door een LG-onderhoudsmedewerker of getraind installatiemedewerker.
- Dit document is enkel ter referentie voor u. Lees de installatiehandleiding op de website hierna. <https://www.lg.com/global/business/ess/residential/dc-5>
- Controleer de volgende website voor het garantiebeleid. <https://www.lg.com/global/business/ess/residential/dc-5>

Inhoudsopgave

Aan de slag

Veiligheidsinformatie	2
Productfuncties	6
Naam van elk onderdeel	9
Voorkant en achterkant	9
Led-aanduidingen	10
Onder	11

Bediening

Verbinden met een mobiel apparaat	12
De app LG EnerVu Plus installeren	12
Verbinding maken via het WLAN- thuisnetwerk	13
Rechtstreeks verbinding maken met het ESS	14
Over het hoofdscherm	17
Het menu ESS-status	18
ESS-instellingenmenu	22
Taal	22
Batterij	22
Beknopte installatiehandleiding	23
Open source	24
Toepassingsinfo.	24
Instellingen installateur	24
Het menu ESS-informatie	25
Energie-analyse	25
Systeeminformatie	28

EnerVu gebruiken

Het EnerVu-systeem gebruiken	29
Een nieuw account maken	29
EnerVu-activering wordt gecontroleerd	32
Overzicht van mijn EnerVu-pagina	34
Een statistisch diagram maken	36
Systeemgebeurtenis controleren	40
Een statistisch rapport maken	40
Uw systeem overzetten naar een andere eigenaar	42

Bijlage

Onderhoud	43
Het product reinigen	43
Regelmatig inspecteren	43
Contact	44
Het product verwijderen	44
Specificaties	46
Kennisgeving met betrekking tot open source-software	48

1

2

3

4

Productfuncties

1

Aan de slag

Dit product is ontworpen voor het opslaan van gelijkstroom-elektriciteit die wordt gegenereerd via fotonvoltaïsche cellen (PV-cellen) naar de aangesloten Lithium-Ionbatterij en om gelijkstroom-elektriciteit van de aangesloten batterij en PV om te zetten naar wisselstroom-elektriciteit en dit aan het elektriciteitsnet te leveren.

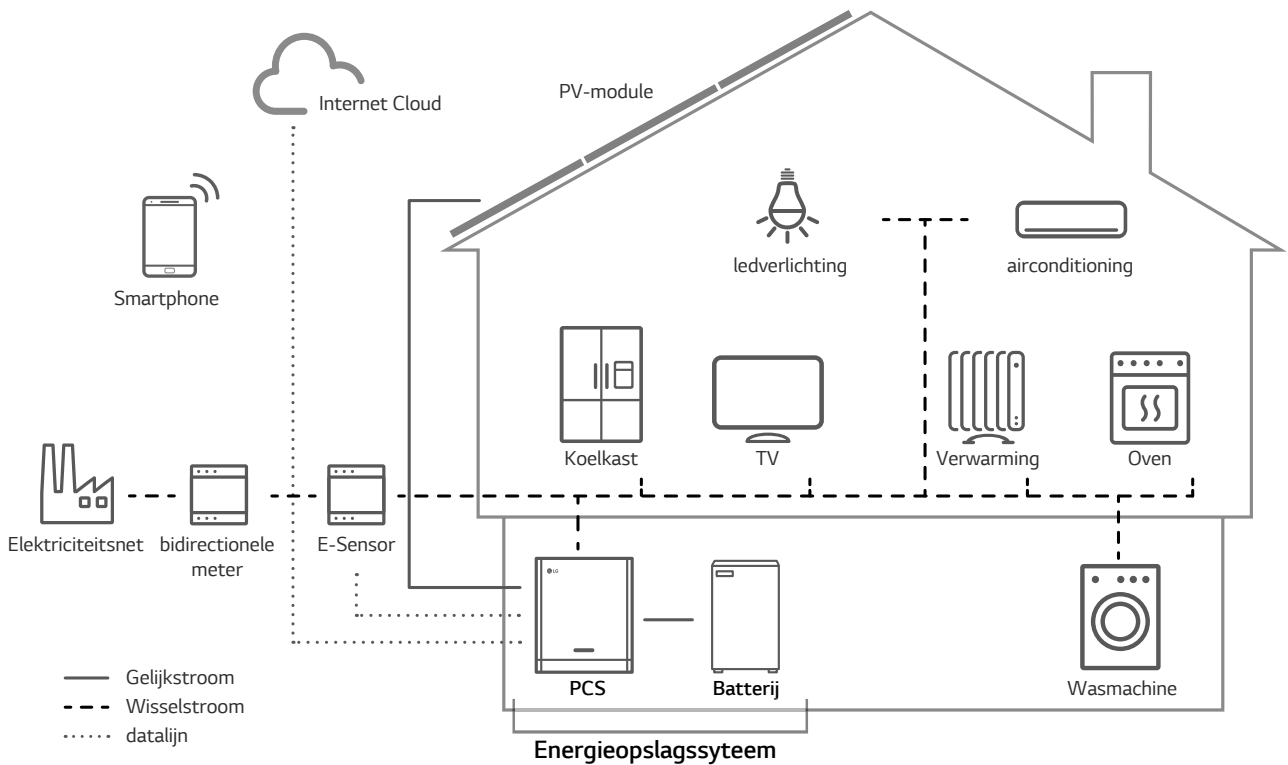

De elektriciteit die wordt gegenereerd via een PV-array kan worden opgeslagen op de aangesloten batterij of worden verkocht aan energiebedrijven.

- **ESS met gelijkstroom**

De systeemefficiëntie van LG ESS wordt beter dankzij eenvoudigere stroomomzetprocessen.

- **Driefasige aansluiting**

Driefasige aansluiting zorgt voor fasebalans.

- **Slim beheer**

Met ingebouwde Smart PMS wordt PV-generatie en belastingsverbruik geanalyseerd en wordt geïmplementeerd om direct te laden en ontladen. Ook worden de omstandigheden van het hoofdsysteem en de batterij bewaakt om ervoor te zorgen dat de stabiele status blijft behouden.

- **Webbewakingservice**

Klanten en installateurs kunnen hun ESS met behulp van verschillende apparaten zoals computer, tablet of smartphone in de gaten houden.

Afkortingen in deze handleiding

Afkorting	Aanduiding	Uitleg
ESS	Energieopslagsysteem	Omvormersysteem dat energie in een batterij opslaat en gebruikt.
PCS	Energieconditioneringssysteem	Een apparaat dat is ontworpen om gelijkstroom-elektriciteit van een PV-systeem om te zetten naar wisselstroom-elektriciteit en te leveren aan huishoudelijke apparatuur.
PV	Fotovoltaïsch	Zonnepaneelsysteem dat zonne-energie omzet naar gelijkstroom-elektriciteit
SOC	Beschikbare lading	Huidige status van een batterij
BMS	Batterijmanagementsysteem	Elektronisch systeem dat een oplaadbare batterij beheert.
DC	Gelijkstroom	-
AC	Wisselstroom	-
DHCP	Dynamic Host Configuration Protocol	Gestandaardiseerd netwerkprotocol dat wordt gebruikt op IP-netwerken (IP = Internet Protocol) voor automatische distributie van netwerkconfiguratieparameters zoals IP-adressen voor interfaces en services.
LAN	Local Area Network (lokaal netwerk)	Netwerk dat computers binnen een beperkt gebied met elkaar verbindt.
IP	Internet Protocol	Een set regels voor het versturen van gegevens via een netwerk

Woordenlijst

Termen	Uitleg
Azimut	Op het noordelijk halfrond geeft de azimuthhoek aan met hoeveel graden het oppervlak van de module afwijkt van een volledig zuidelijk aspect. Op het zuidelijk halfrond geeft het de afwijking van een volledig noordelijk aspect aan. De azimuthhoek wordt geteld aan de hand van positieve waarden binnen het bereik van zuid (0°) naar west (90°) en wordt geteld aan de hand van negatieve waarden binnen het bereik van zuid (0°) naar oost (-90°).
Kantelhoek	De kantelhoek geeft aan met hoeveel graden de kanteling van het moduleoppervlak afwijkt van de horizon.
PV-module	De PV-module verwijst naar een paneel dat is ontworpen om zonnestralen te absorberen als energiebron voor het genereren van elektriciteit.
PV-array	Technisch apparaat voor het omzetten van zonne-energie naar elektrische energie. Alle in serie en parallel geïnstalleerde en aangesloten op PV-modules van een PV-systeem worden samen een PV-array genoemd.

Naam van elk onderdeel

Voorkant en achterkant

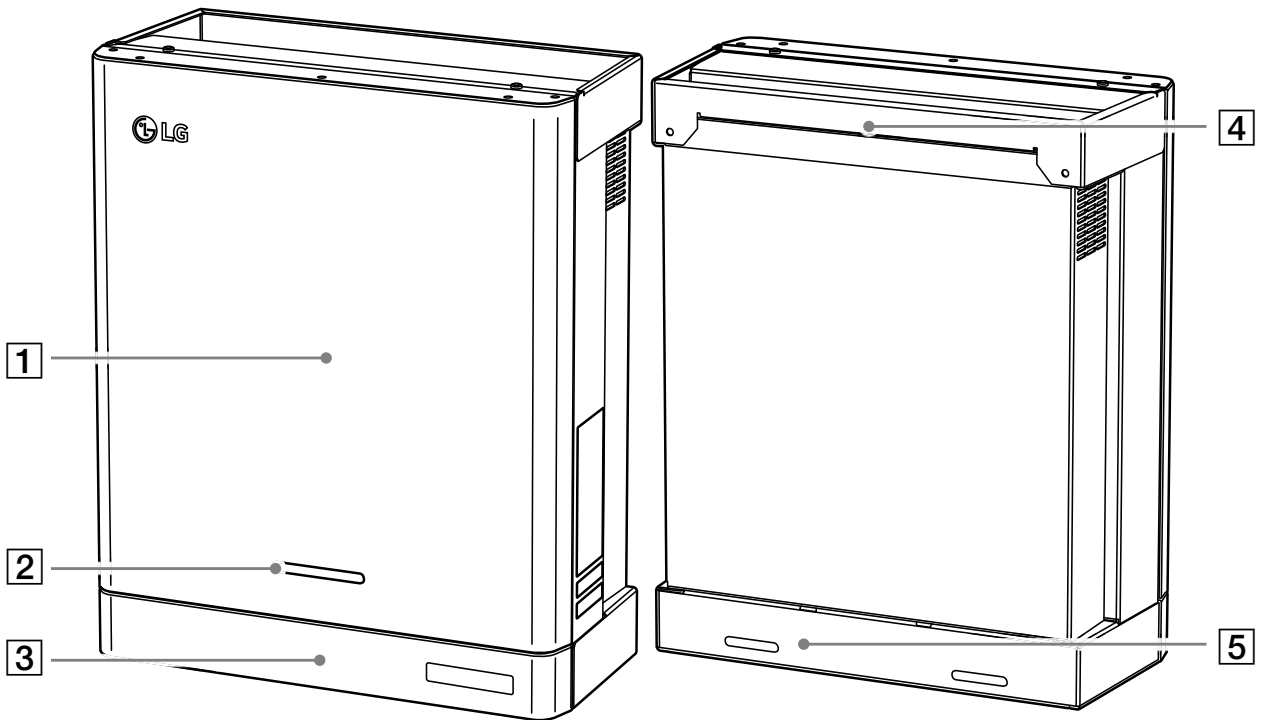

- 1** PCS-behuizing
- 2** Led-aanduidingen
- 3** Onderste behuizing

- 4** Beugel aangesloten onderdeel
- 5** Schroefgaten voor montage aan de muur

Led-aanduidingen

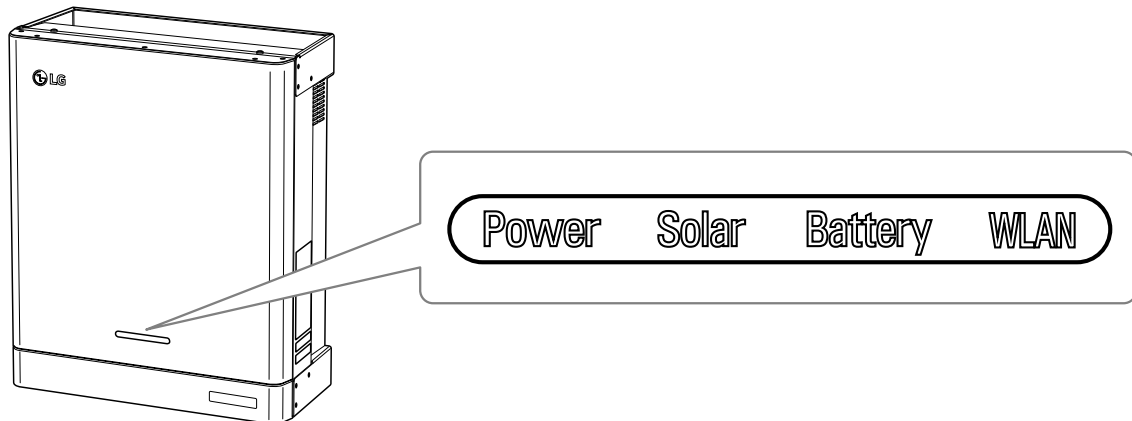

LED	Kleur	Beschrijving
Power (Voeding)	Uit	Elektriciteitsnet is niet aangesloten.
	Wit	Elektriciteitsnet is aangesloten.
	Wit (knipperend)	PCS-storing
Solar (Zonne-energie)	Uit	Er wordt geen energie gegenereerd.
	Groen	Er wordt energie gegenereerd.
	Wit (knipperend)	PCS-storing
Battery (Batterij)	Uit	Stand-by
	Groen	Batterij wordt opgeladen
	Blauw	Batterij wordt ontladen
	Rood (knipperend)	Batterijfout
	Wit (knipperend)	PCS-storing
WLAN	Uit	Niet verbonden
	Groen	Netwerk verbonden
	Blauw	WLAN-netwerk verbonden
	Rood (knipperend)	Verbinding met netwerk verbroken

Onder

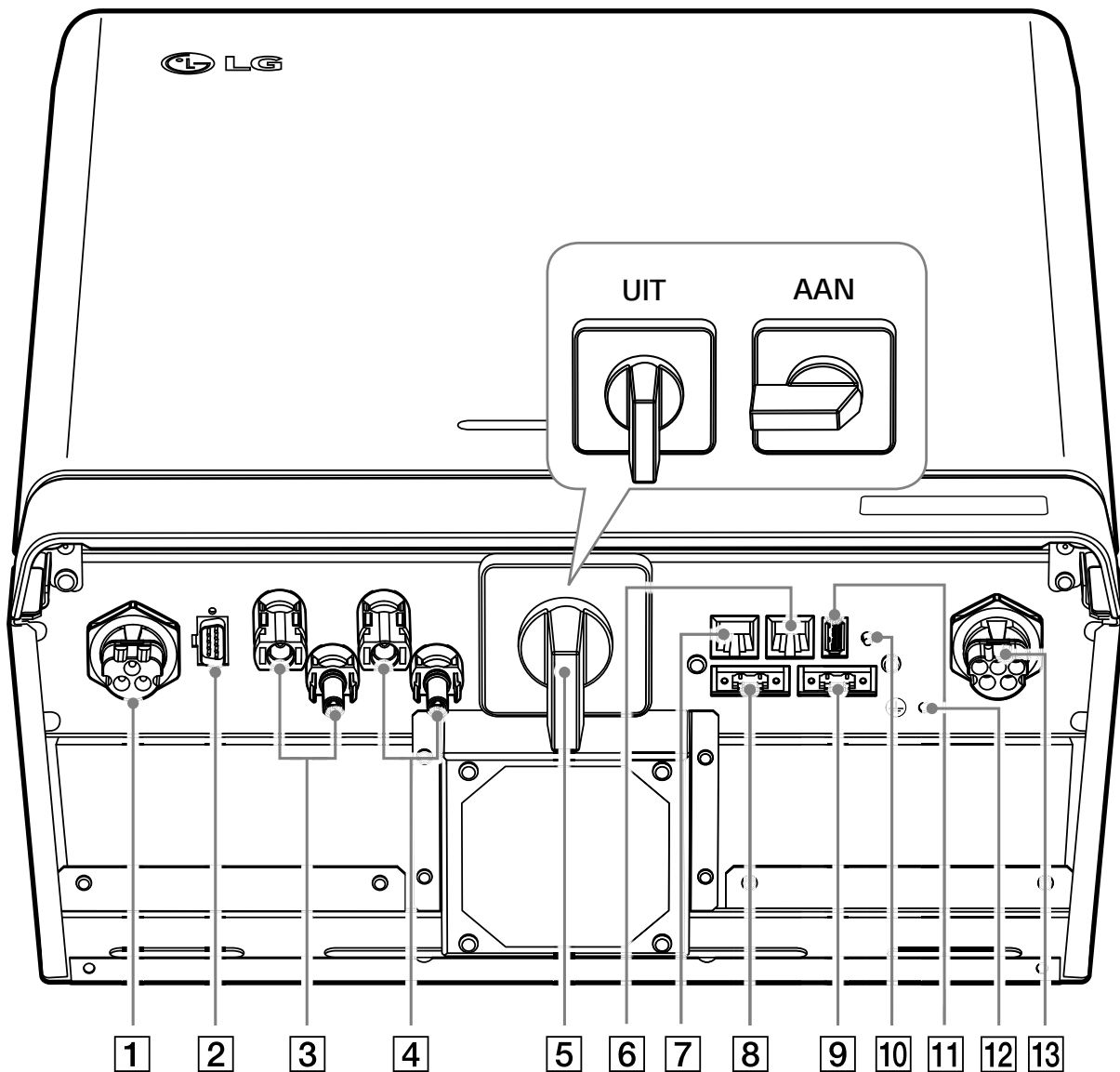

- | | |
|--|---|
| 1 DC-kabelaansluiting van batterij | 8 Meteraansluiting |
| 2 BMS-regelingsaansluiting | 9 Warmtepompaansluiting (niet ondersteund) |
| 3 PV1-aansluitingen (+ en -) | 10 Knop voor draadloze verbinding |
| 4 PV2-aansluitingen (+ en -) | 11 WLAN-donglepoort (USB-type) |
| 5 PV-schakelaar (DC Verbinding verbreken) | 12 Extra PE-aansluitingsopening |
| 6 DRM-poort (niet ondersteund) | 13 AC-netkabelaansluiting |
| 7 Ethernetpoort | |

Verbinden met een mobiel apparaat

Als u het systeem met een mobiel apparaat wilt verbinden, moet u de mobiele LG EnerVu Plus-toepassing op uw mobiele apparaat installeren. Zoek en download de toepassing LG EnerVu Plus in de Apple App Store of de Google Play Store.

Als u rechtstreeks verbinding met het systeem wilt maken, moet de WLAN-dongle op het systeem zijn aangesloten. Controleer of de meegeleverde WLAN-dongle met het systeem is verbonden.

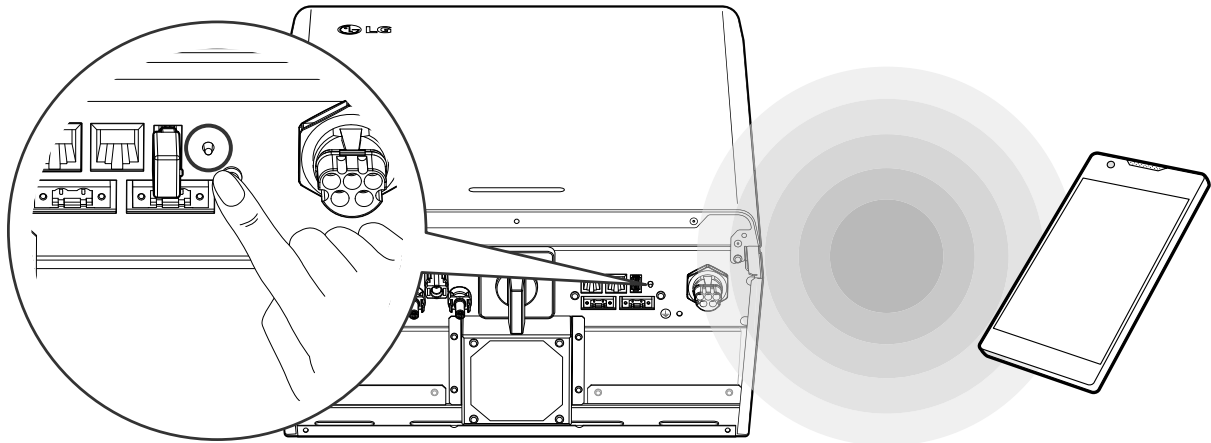

De app LG EnerVu Plus installeren

Download LG EnerVu Plus in de Apple App Store of de Google Play Store.

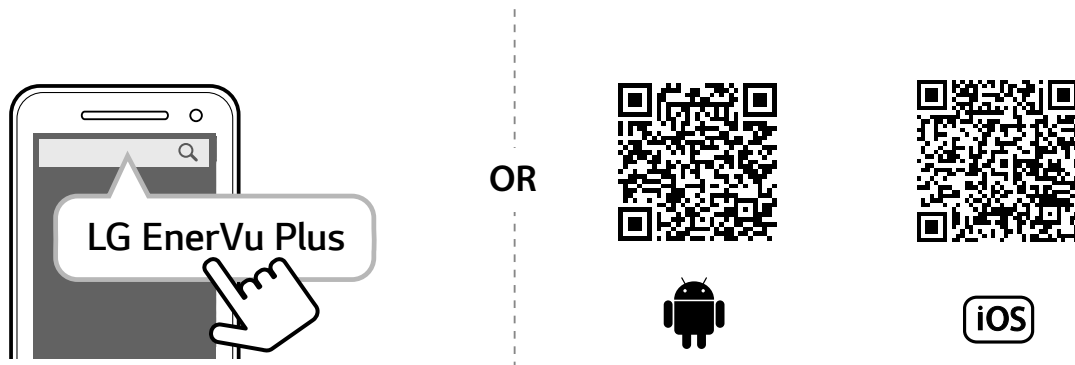

OPMERKING

- Afhankelijk van het apparaat werkt LG EnerVu Plus mogelijk niet.
- De app LG EnerVu Plus is als volgt beschikbaar in de versie van de software:
 - Android-besturingssysteem: Lollipop (5.0) of later
 - iOS-besturingssysteem: iPhone 6 (9.0) of later

Verbinding maken via het WLAN-thuisnetwerk

Vorbereiding

- Als u het mobiele apparaat via het thuisnetwerk met het systeem wilt verbinden, moet het systeem met uw thuisnetwerk zijn verbonden. Ga naar het instellingenmenu [Netwerk] in het systeem.
- Noteer het SSID van uw thuisnetwerk.

1



Voer de app LG EnerVu Plus uit op uw mobiele apparaat.

2



Tik op [Verbinding maken via WLAN thuis] in het scherm voor het selecteren van de verbindingmethode.

3



De verbinding wordt automatisch tot stand gebracht en het hoofdscherm wordt weergegeven zodra de verbinding is geslaagd.

4



Indien de verbinding is mislukt, wordt een pop-upbericht op het scherm weergegeven.

Tik op [OK] om naar het WLAN-selectiemenu van het mobiele apparaat te gaan.

Selecteer het SSID van uw thuisnetwerk.

2

Bediening

Rechtstreeks verbinding maken met het ESS

1



Voer de app LG EnerVu Plus uit op uw mobiele apparaat.

2



Als u voor de eerste keer verbinding met het systeem maakt, wordt het scherm voor het selecteren van de verbindingmethode weergegeven.

Tik op de optie [Direct verbinding maken met ESS].

3

Verbinden met een mobiele telefoon



Druk op de WLAN-knop onderop ESS en ga naar het menu Instellingen > WLAN en selecteer ESS om verbinding te maken. WLAN-wachtwoord van ESS is 'WLAN-wachtwoord' op rechterkant van ESS-toetsel.

ANNULEREN OK

Houd de knop voor de draadloze verbinding op het systeem ingedrukt totdat de [WLAN]-LED blauw gaat branden.

Tik op uw mobiele apparaat op [OK] om naar de volgende stap te gaan.

i OPMERKING

Indien de verbinding niet binnen 5 minuten tot stand wordt gebracht, gaat de [WLAN]-LED groen branden en wordt het WLAN-signaal uitgeschakeld.

4

Verbinden met een mobiele telefoon



Druk op de WLAN-knop onderop ESS en ga naar het menu Instellingen > WLAN en selecteer ESS om verbinding te maken. WLAN-wachtwoord van ESS is 'WLAN-wachtwoord' op rechterkant van ESS-toetsel.

ANNULEREN OK

Lees de handleiding en tik op [OK] om het scherm voor het selecteren van WLAN weer te geven.

Selecteer de SSID die met LGE_ESS begint. Het scherm voor het invoeren van het wachtwoord wordt weergegeven.

i OPMERKING

De laatste 2 tekens van de SSID zijn hetzelfde als de laatste 2 tekens van het registratienummer van het systeem.

Voorbeeld: SSID (LGE_ESS-**5E**) registratienr. (LGE-ESS-DE1710BKRH0068**5E**)

5

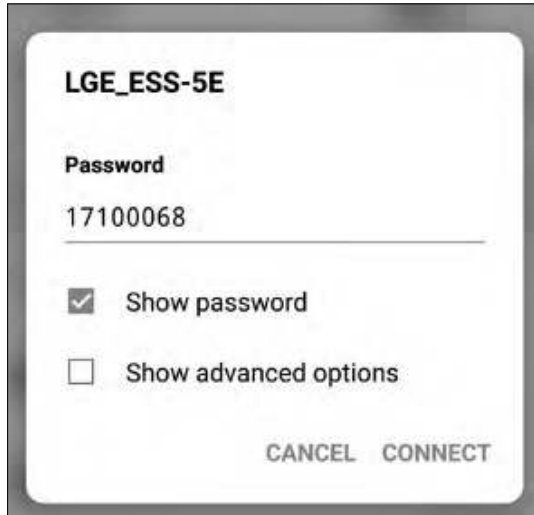

Voer het WLAN-wachtwoord in het wachtwoordveld in om verbinding met het systeem te maken.

Het WLAN-wachtwoord is 8 cijfers lang. Zoek het WLAN-wachtwoord dat op het etiket aan de buitenzijde van het PCS is gedrukt.

OPMERKING

Als de verbinding niet tot stand kan worden gebracht, schakelt u de optie voor mobiele gegevens op uw mobiele apparaat uit en probeert u het opnieuw.

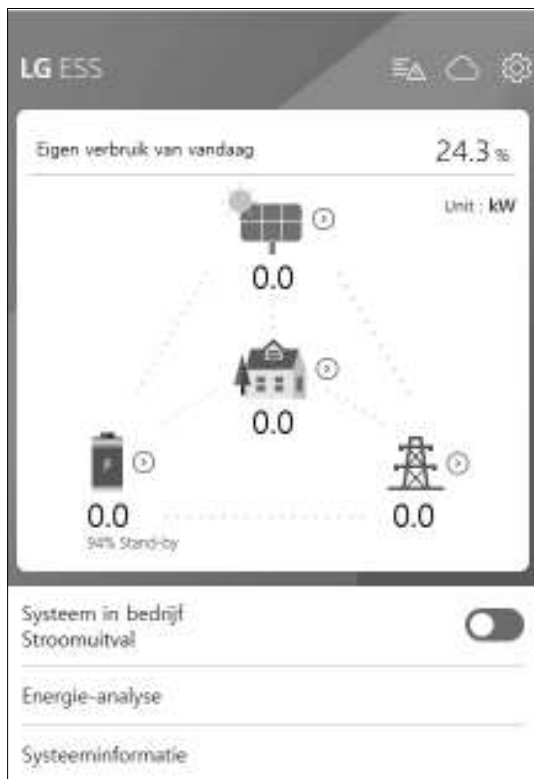

Android: Als de verbinding tot stand is gebracht, wordt het hoofdscherm weergegeven (zie afbeelding).

iOS: Als de verbinding tot stand is gebracht, voert u de app [LG EnerVu Plus] uit om het hoofdscherm weer te geven (zie afbeelding).

Over het hoofdscherm

Op het hoofdscherm wordt de huidige ESS-status weergegeven en aangegeven in het gebied met het ESS-statusmenu. En u kunt de diverse instellingen en de informatie in het ESS-instellingenmenu en het ESS-informatiemenu controleren.

The screenshot shows the LG ESS main interface. At the top left, it says 'LG ESS'. In the top right corner, there are three icons: a cloud with a lightning bolt, a gear, and a cloud with a checkmark. A dashed box highlights these icons, with a line pointing to the text 'Koppeling naar EnerVu-webpagina'. Below the icons, the main display area shows 'Eigen verbruik van vandaag' at 24.3% and 'Unit: kW'. It features a central house icon with '0.0' below it, and three surrounding icons: a solar panel (0.0), a battery (0.0, 94% Stand-by), and a power line tower (0.0). Below this, there is a 'Systeem in bedrijf' section with a toggle switch and 'Stroomuitval'. At the bottom, there are two menu sections: 'Energie-analyse' and 'Systeeminformatie'. Lines from the text on the right point to these sections.

Koppeling naar EnerVu-webpagina

ESS-instellingenmenu

- Taal
- Batterij
- Beknopte installatiegids
- Open source
- Toepassingsinformatie
- Installateurinstellingen

Het menu ESS-status

- Lading
- Batterij
- PV
- Elektriciteitsnet
- Energie-overzicht
- Lijst met meldingen
- Systeembediening

Het menu ESS-informatie

- Energie-analyse
- Systeeminformatie

Het menu ESS-status

Op het hoofdscherm wordt kort de huidige ESS-status weergegeven en aangegeven. Wanneer u een van de hierboven aangegeven gebieden kiest, wordt gedetailleerde informatie weergegeven.

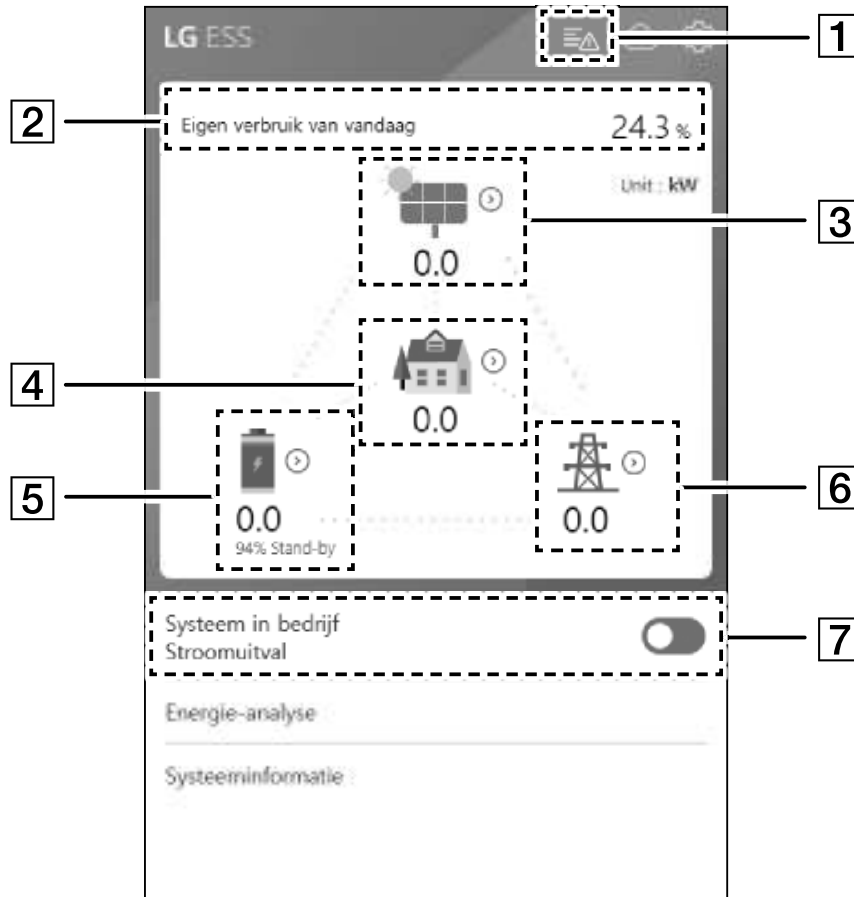

OPMERKING

- De weergegeven waarden zijn geen exacte waarden. De waarden kunnen afwijken van de daadwerkelijke waarden.
- Schakel de AP weer in als er een probleem is met de verbinding met de AP.

1

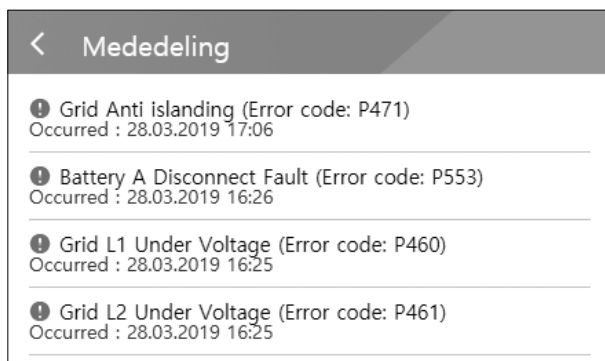

Hiermee wordt een lijst met meldingen over de systeemstatus weergegeven. Wanneer er zich een fout heeft voorgedaan, worden een foutcode, tijd en datum in de lijst weergegeven.

Raadpleeg de installatiehandleiding voor meer informatie over berichten.

2

← Energie-overzicht	
Mate van eigen verbruik van vandaag	24.3 %
CO2-reductie van deze maand	13.5 kg
Opwekking	
Vandaag	19.0 kWh
Deze maand	19.0 kWh
Toevoer	
Vandaag	14.4 kWh
Deze maand	14.4 kWh
PCS	
Beperking toevoer	100 %
Staat	Fout

Hiermee wordt het [Energie-overzicht] op het scherm weergegeven.

Mate van eigen verbruik van vandaag: Hiermee geeft u de hoeveelheid verbruikte energie van het ESS van vandaag weer.

CO2-reductie van deze maand: Hiermee geeft u de maandelijkse hoeveelheid CO2-besparing weer.

Opwekking: Hiermee wordt informatie over de opgewekte energie weergegeven.

Toevoer: Hiermee geeft u informatie over de verbruikte energie weer.

PCS: Hiermee wordt informatie over PCS weergegeven.

3

← PV	
Merk	LGE-SOLAR
Systeemcapaciteit	13.5kWp
Gelijkspanning	198V/21V/21V
Gelijkstroom	14W/1W/0W
Gelijkstroom	0A/0A/0A
Opwekking van vandaag	19.0 kWh
Opwekking van deze maand	19.0 kWh

Hiermee geeft u kort de opwekkingsstatus van het verbonden PV weer.

De statuswaarden bestaan uit de som van PV1 en PV2.

Merk: PV-fabrikant (standaard: LGE)

Systeemcapaciteit: PV-mogelijkheden

Gelijkspanning: Huidig PV-vermogen

Gelijkstroom: Huidig vermogen van PV

Gelijkstroom: Huidige elektrische stroom van PV

Opwekking van vandaag: Vandaag opgewekte PV-energie.

4

Laden	
Laadvermogen	0.0 kW
Vandaag	
Totaal verbruik	1.6 kWh
Van PV	1.3 kWh
Van batterij	0.1 kWh
Van net	0.2 kWh
Deze maand	
Totaal verbruik	1.6 kWh
Van PV	1.3 kWh
Van batterij	0.1 kWh
Van net	0.2 kWh

Hiermee geeft u de gedetailleerde status van de verbruikte energie in het huishouden weer.

Laadvermogen: Huidig verbruikte vermogen in huishouden

Vandaag

Totaal verbruik: Hoeveelheid energie die vandaag is verbruikt

Van PV: Hoeveelheid energie van PV naar huishouden vandaag

Van batterij: Hoeveelheid energie van batterij naar huishouden vandaag

Van net: Hoeveelheid energie van elektriciteitsnet naar huishouden vandaag

Deze maand

Totaal verbruik: Hoeveelheid verbruikte energie deze maand

Van PV: Hoeveelheid energie van PV naar huishouden deze maand

Van batterij: Hoeveelheid energie van batterij naar huishouden deze maand

Van net: Hoeveelheid energie van elektriciteitsnet naar huishouden deze maand

5

Batterij	
Batterijstatus	Stand-by
SOC batterij	94.3%
Wintermodus	Gedeactiveerd
Gelijkstroom	0.0kW
Vandaag	
Opladen	3.3kWh
Ontladen	0.1kWh
Deze maand	
Opladen	3.3kWh
Ontladen	

Hiermee geeft u kort de laad- en ontladestatus van de batterij weer.

Batterijstatus: Opladen/ontladen/stand-by

SOC batterij: Huidige beschikbare lading

Wintermodus: Hiermee wordt de status van de wintermodus weergegeven.

Gelijkstroom: Huidig uitgangsvermogen van batterij

Vandaag

Opladen: Hoeveelheid energie die vandaag naar de batterij is geladen

Ontladen: Hoeveelheid ontladen energie van de batterij vandaag

Deze maand

Opladen: Hoeveelheid geladen energie naar de batterij deze maand

Ontladen: Hoeveelheid ontladen energie van de batterij deze maand

6

Net	
Stroom	0.0kW
Spanning	0V
Frequentie	0Hz
Vandaag	
In net	14.4kWh
Uit net	0.2kWh
Deze maand	
In net	

Hiermee geeft u de huidige status van het elektriciteitsnet weer.

Stroom: Huidig vermogen van elektriciteitsnet

Spanning: Huidige spanning van elektriciteitsnet

Frequentie: Huidige frequentie van elektriciteitsnet

Vandaag

In net: Hoeveelheid energie die vandaag is verkocht

Uit net: Hoeveelheid energie die vandaag is aangeschaft

Deze maand

In net: Hoeveelheid energie die vandaag en deze maand is verkocht

Uit net: Hoeveelheid energie die deze maand is aangeschaft

7

Systeem in bedrijf	<input type="checkbox"/>
Stroomuitval	<input type="checkbox"/>

[Systeem in bedrijf]

Tik op de schakelaar om de systeembediening te starten of stop te zetten.

ESS-instellingenmenu

U kunt algemene systeeminstellingen aanpassen. Selecteer [Hoofdscherm] > [⚙️] om het scherm [Instelling] weer te geven.

Taal

Selecteer [⚙️] > [Taal] om het scherm voor het selecteren van de taal weer te geven.



Selecteer de gewenste taal.

Batterij

Selecteer [⚙️] > [Batterij] om het scherm met instellingen voor de batterij weer te geven.

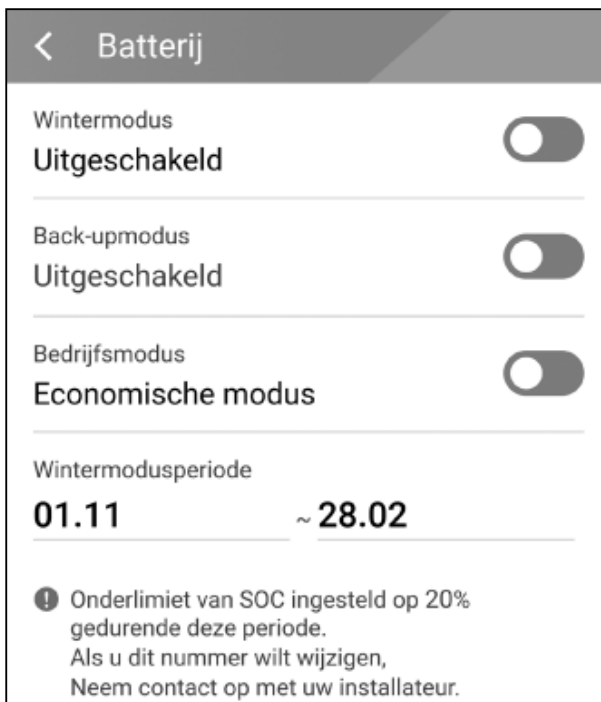

[Wintermodus]

Tik op deze schakelaar om [Enable (Inschakelen)] of [Disable (Uitschakelen)] te selecteren.

Het minimale ladingsniveau in de wintermodus kan alleen door de installateur worden gewijzigd.

[Wintermodusperiode]

Tik op de huidige waarde om het instellingenmenu weer te geven. U kunt de periode wijzigen

1. Selecteer de momenteel geselecteerde waarde. Het menu Periode-instelling wordt weergegeven.
2. Pas de [Maand] en [Dag] aan met **V** of **Λ**.
3. Selecteer [APPLY (TOEPASSEN)] om de instelling te voltooien.

Beknopte installatiehandleiding

Selecteer [⚙️] > [Beknopte installatiehandleiding] om het scherm met installatie-instructies weer te geven.

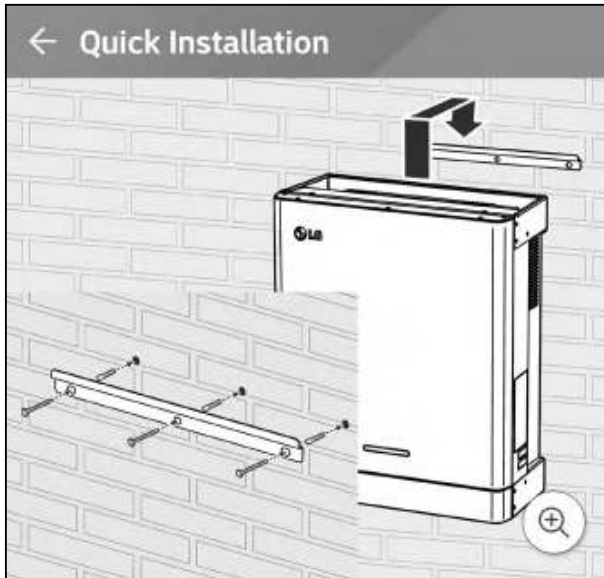

U kunt beknopte installatie-instructies lezen op het scherm [Beknopte installatiehandleiding].

Open source

U kunt de open source-informatie van de toepassing en het systeem controleren.

Selecteer [⚙️] > [Open source] om het scherm met de melding over open source weer te geven.

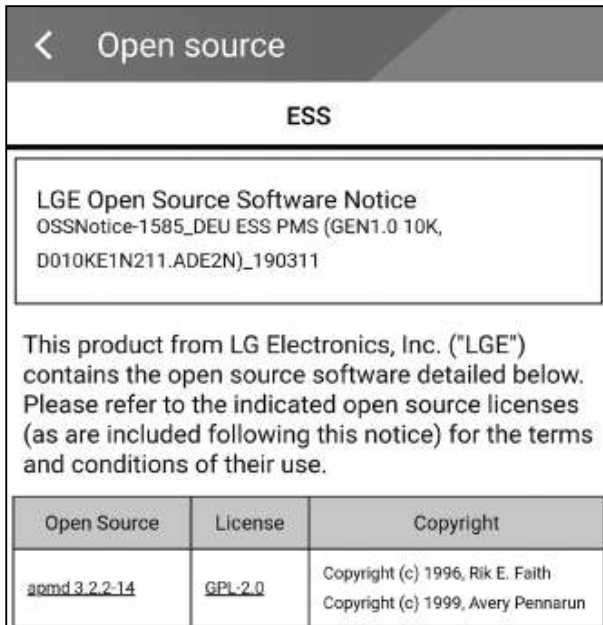

Ga naar <http://opensource.lge.com> voor het ophalen van de broncode onder GPL, LGPL, MPL en andere open-sourcelicenties die in dit product worden gebruikt.

In aanvulling op de broncode zijn alle genoemde licentieomstandigheden, afwijzing van garantie en auteursrechtvermeldingen beschikbaar voor download. LG Electronics kan u ook tegen de distributiekosten (waaronder de kosten van het medium, verzending en afhandeling) de open source code op CD-ROM bezorgen in respons op een verzoek gestuurd naar opensource@lge.com. Dit aanbod is geldig gedurende drie (3) jaar vanaf de datum waarop u het product heeft gekocht.

Toepassingsinfo.

Selecteer [⚙️] > [Toepassingsinfo.] om het informatiescherm voor de toepassing weer te geven.



U kunt informatie over deze toepassing lezen zoals de naam van de toepassing, de naam van het toepassingspakket en de toepassingsversie.

Instellingen installateur

Tijdens de installatie dient de installateur diverse systeeminstellingen te configureren. Gebruikers mogen het menu [Instellingen installateur] niet openen. Probeer het menu niet te openen. Mogelijk wordt ernstige storing van het systeem veroorzaakt, als de gebruiker de instellingen in het menu [Instellingen installateur] wijzigt.

Het menu ESS-informatie

Energie-analyse

Bij [Energie-analyse] kunt u de statistische informatie over dit systeem controleren. U kunt zien hoeveel energie er is opgewekt, verbruikt, verkocht en aangeschaft via het systeem. Ook worden de statistische gegevens over dag, week, maand en jaar ondersteund.

PV-grafiek

Analyseert de energie die binnen de geselecteerde periode van het PV wordt opgewekt en verkocht en geeft de resultaten weer in een diagram.



Selecteer [PV-grafiek] bij [Energie-analyse].

Opgewekte energie wordt in het lijndiagram in het groen gemarkeerd en verkochte energie in het paars.

U kunt de periode wijzigen door op [Dag], [Week (Week)], [Month (Maand)] en [Year (Jaar)] te tikken.

<: Hiermee gaat u naar de vorige [Dag], [Week] of [Maand] of het vorige [Jaar].

>: Hiermee gaat u naar de volgende [Dag], [Week] of [Maand] of het volgende [Jaar].

Batterijgrafiek

Analyseert de energie die binnen de geselecteerde periode op de batterij wordt geladen en ontladen en geeft de resultaten weer in een diagram.



Selecteer [Batterijgrafiek] bij [Energie-analyse]. Geladen energie wordt in het lijndiagram in het groen gemarkeerd, ontladen energie in het paars en de huidige status van de batterij in het geel.

U kunt de periode wijzigen door op [Dag], [Week], [Maand] en [Jaar] te tikken.

<: Hiermee gaat u naar de vorige [Dag], [Week] of [Maand] of het vorige [Jaar].

>: Hiermee gaat u naar de volgende [Dag], [Week] of [Maand] of het volgende [Jaar].

Ladingsgrafiek

Analyseert de energie die binnen de geselecteerde periode van het elektriciteitsnet wordt verbruikt en aangeschaft en geeft de resultaten weer in een diagram.

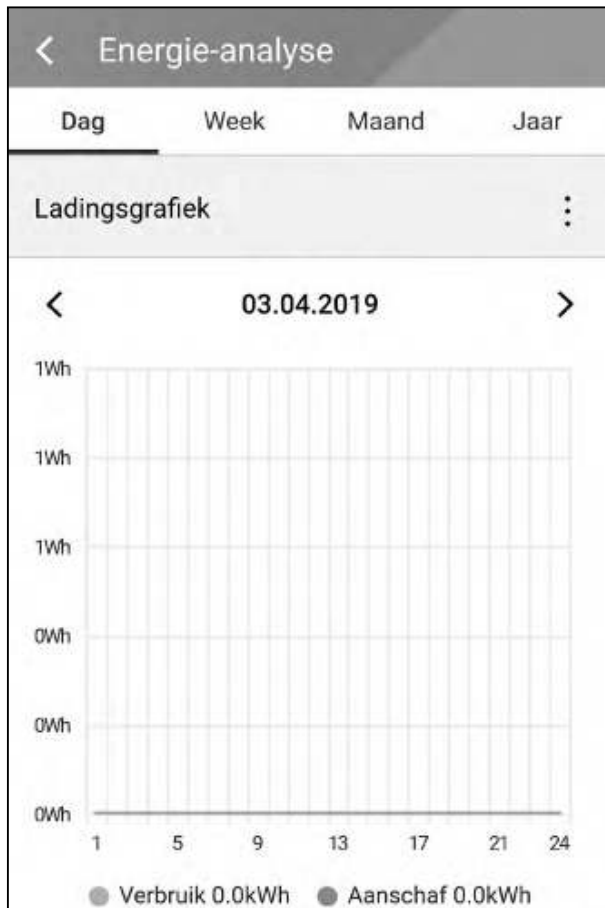

Selecteer [Ladingsgrafiek] bij [Energie-analyse].

Verbruikte energie wordt in het groen gemarkeerd en aangeschafte energie in het paars.

U kunt de periode wijzigen door op [Dag], [Week], [Maand] en [Jaar] te tikken.

<: Hiermee gaat u naar de vorige [Dag], [Week] of [Maand] of het vorige [Jaar].

>: Hiermee gaat u naar de volgende [Dag], [Week] of [Maand] of het volgende [Jaar].

Systeminformatie



Hiermee geeft u de systeem informatie van dit ESS weer. U kunt informatie over het PCS, de batterij en de netwerkstatus controleren. Blader omhoog of omlaag om de volgende of vorige informatie weer te geven.

Het EnerVu-systeem gebruiken

Wanneer dit product met internet is verbonden, kunt u diverse gegevens controleren zoals de systeemstatus, informatie en rapporten met behulp van het LG EnerVu-webbewakingssysteem.

OPMERKING

Eindgebruikers hoeven zich niet voor de EnerVu-service te registreren. Als de eindgebruiker echter geen gebruik maakt van deze service, is het niet mogelijk om onderhoud via de externe service (zoals een firmware-update) op internet in te schakelen.

Vorbereitung

- U hebt een computer, tablet of mobiele telefoon met een geïnstalleerde internetbrowser en internettoegang nodig voor toegang tot het LG ESS-webbewakingssysteem.
- Dit product moet zijn verbonden met internet. Controleer het instellingenmenu [Network (Netwerk)] in het systeem.

Een nieuw account maken

1



Ga in uw browser naar de LG EnerVu-pagina op <http://enervu.lg-ess.com>.

2



Selecteer [Inschrijven]. De pagina met de serviceovereenkomst wordt weergegeven. Lees de algemene voorwaarden en het privacybeleid zorgvuldig door.

Als u akkoord gaat met alle voorwaarden, schakelt u het selectievakje [Ik ga akkoord.] in en selecteert u [ACCEPTEREN]. De pagina voor het maken van accounts wordt weergegeven.

3



Vul in het veld [Gebruikers-ID] uw e-mailadres in en selecteer [BESCHIKBAARHEID CONTROLEREN]. Vul de velden [Wachtwoord], [Wachtwoord bevestigen] en [Verjaardag] in en selecteer [BEVESTIGEN]. De pagina voor het bevestigen van het e-mailadres wordt weergegeven.



4

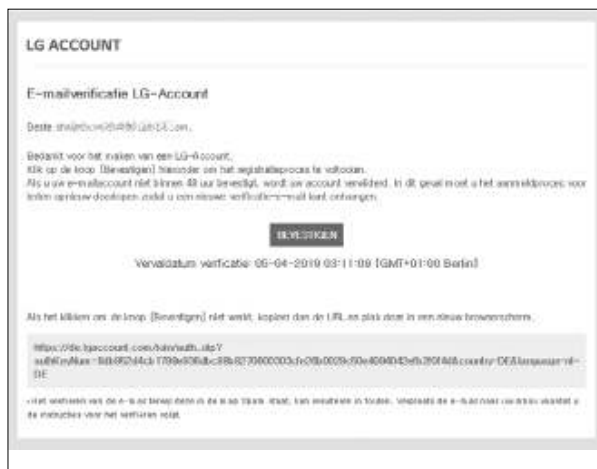

Er wordt een bevestigingsmail naar uw e-mailadres verzonden. Selecteer [BEVESTIGEN] in het e-mailbericht om uw bevestiging te voltooien.

5



Selecteer [BEVESTIGEN] op de pagina voor het maken van accounts om uw account te voltooien.

6

Selecteer [Inschrijven] om naar de pagina [SIGN IN WITH LG ACCOUNT (AANMELDEN MET LG-ACCOUNT)] te openen.

Voer uw [Gebruikers-ID] en [Wachtwoord] in en selecteer [AANMELDEN].

7

De beschikbare LG-accountservices worden op het scherm weergegeven.

3

EnerVu-activering wordt gecontroleerd

1



Ga in uw browser naar de LG EnerVu-pagina op <http://enervu.lg-ess.com>.

OR

Selecteer [☁] in de mobiele app om de LG EnerVu-pagina in een mobiele browser te openen.

3

EnerVu gebruiken

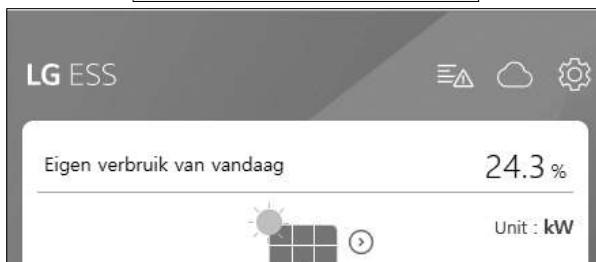

2

Voer uw [Gebruikers-ID] en [Wachtwoord] in en selecteer [AANMELDEN].

3

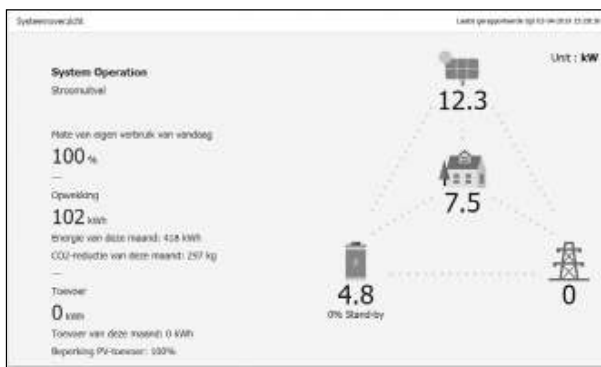

U ziet het scherm aan de linkerkant wanneer de registratie en activering zijn voltooid.

U ziet het scherm aan de linkerkant wanneer de registratie nog niet helemaal is voltooid.

Voer het registratienummer in dat op het etiket aan de buitenzijde van de PCS is gedrukt en selecteer [Controleren] om de registratie en activering te voltooien.

Kan het systeem niet vinden dat overeen kwam met uw ingevoerde registratienummer. Controleer of uw registratienummer juist is.

Als er links op het scherm een pop-upbericht wordt weergegeven, neemt u contact op met de installateur om uw systeem te activeren.

Overzicht van mijn EnerVu-pagina

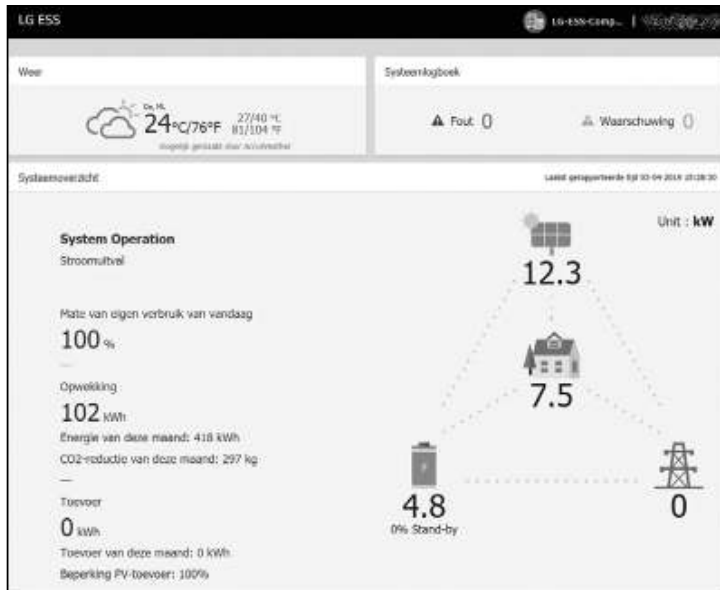

Wanneer u de hoofdpagina van uw EnerVu opent, kunt u diverse gegevens met betrekking tot uw systeem vinden en controleren.

3

EnerVu gebruiken

Weer



Hiermee geeft u het weer op de locatie waar het systeem is geïnstalleerd weer. Op deze pagina vindt u

Systeemlogboek

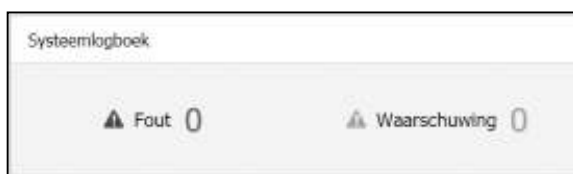

Hiermee geeft u de systeemfout weer.

Systemoverzicht

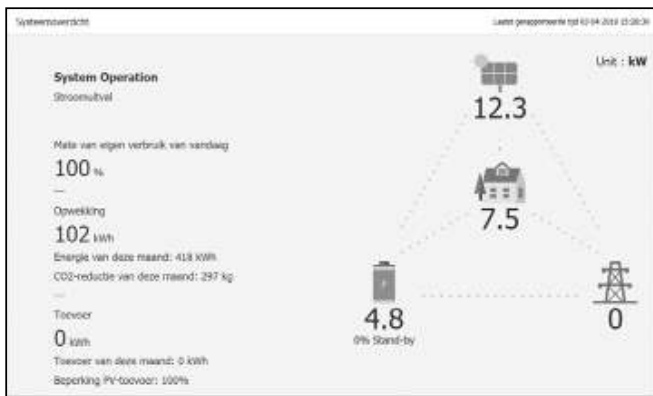

Hiermee geeft u de status van het systeem weer. Op deze pagina vindt u systeeminformatie, zoals de stroom die momenteel door het PV wordt opgewekt, de hoeveelheid energie die van het elektriciteitsnet wordt aangeschaft en de lading/ontlading van de batterij. ALLE informatie wordt elke 10 seconden vernieuwd.

Analyse

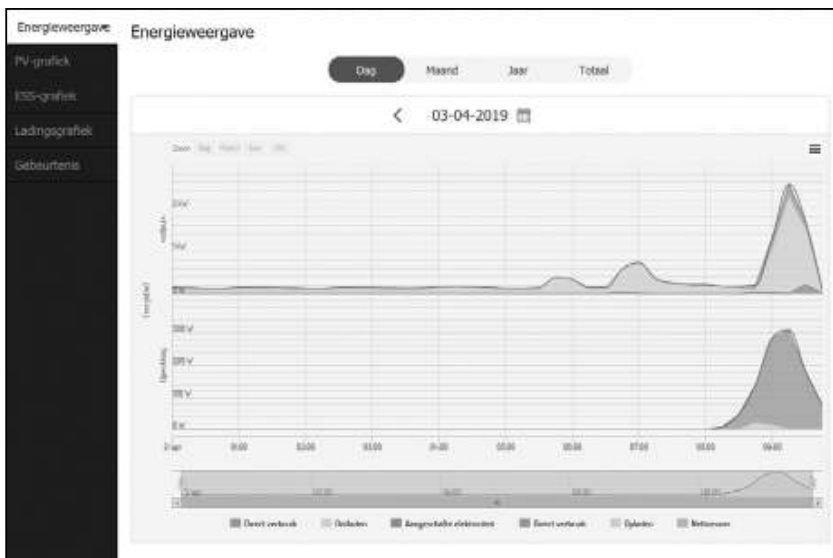

Op deze pagina kunt u een statistisch diagram van de energie-analyse maken. U kunt zien hoeveel energie er is opgewekt, verbruikt, verkocht en aangeschaft via het systeem. Op deze pagina worden ook de verschillende statistische diagrammen ondersteund.

Op het tabblad [Event (Gebeurtenis)] kunt u de problemen die het systeem heeft ondervonden, controleren.

Systeeminformatie

Systeeminformatie			
Systeemnaam	Schuurwagopstake	Regiocode	DE3010345200100
Type	Residentieel	Installatiedatum	01-04-2019
PC-Ver.	SWH 10 #1 82.00.02.00 R3753	FW-Ver.	FWH: Rev: 1.0 SW: 10.05.0053

Hiermee geeft u informatie over uw systeem weer.

Rapport



U kunt een maandelijks of jaarlijks rapport met statistische gegevens voor het energiemangement in uw systeem maken.

Een statistisch diagram maken

U kunt een dagelijks, maandelijks of jaarlijks diagram met statistische gegevens voor het energiemanagement in uw systeem maken.

Selecteer de optie [Dag], [Maand], [Jaar] of [Totaal] om een diagram met statistische gegevens te maken.

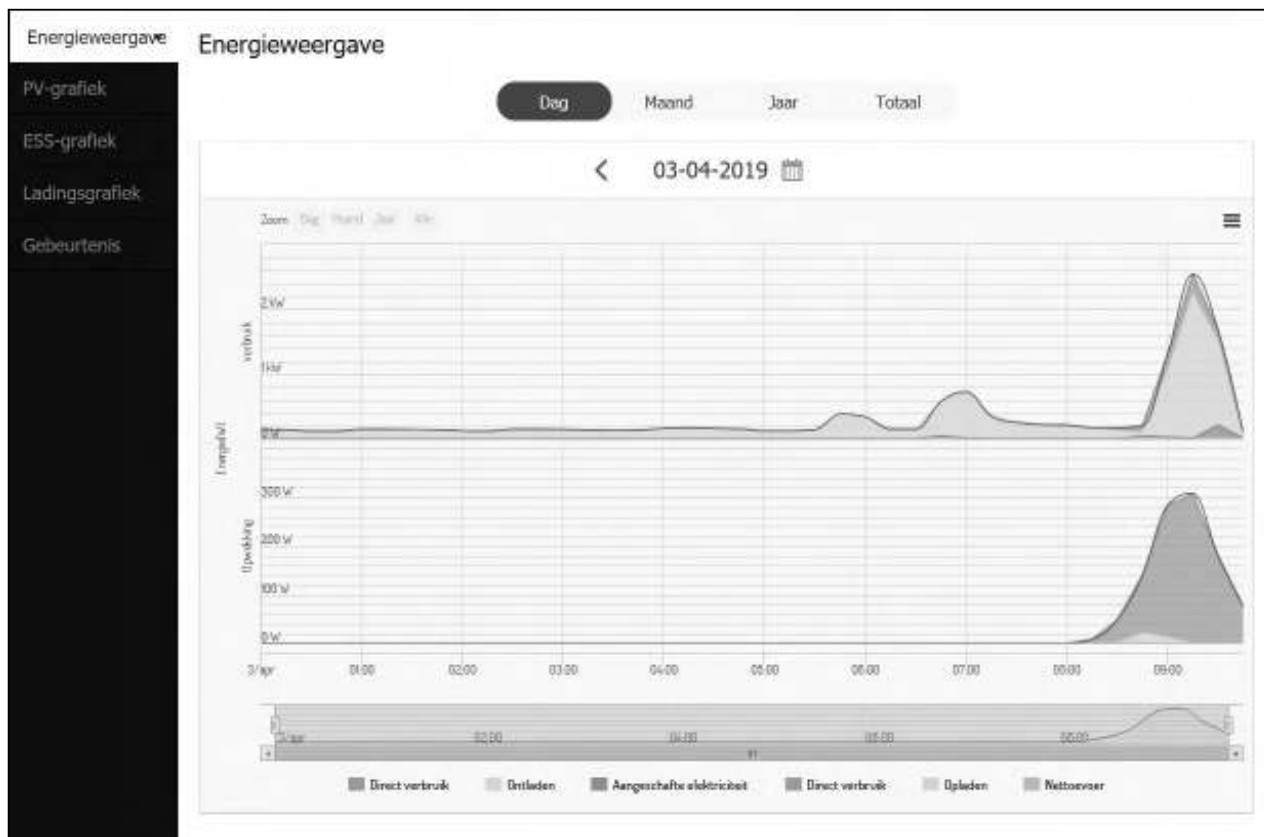

1. Kies een tabblad aan de linkerkant van het scherm.

Energieweergave	Hiermee maakt u een algemeen diagram met statistische gegevens.
PV-grafiek	Hiermee maakt u een diagram met statistische gegevens over het PV. (Opwekking en rasterinvoer)
ESS-grafiek	Hiermee maakt u een diagram met statistische gegevens over het ESS (laden, ontladen en ladingsniveau)
Ladingsgrafiek	Hiermee maakt u een diagram met statistische gegevens over de lading in het huishouden. (Verbruik en aankoop)

2. Selecteer een van de opties [Dag], [Maand], [Jaar] of [Totaal] voor de periode.
3. Selecteer een datum, maand of jaar om een statistisch diagram te maken. Na het selecteren wordt het diagram over enkele seconden weergegeven.

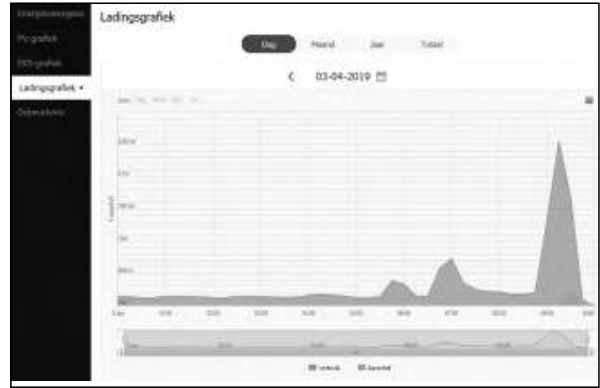
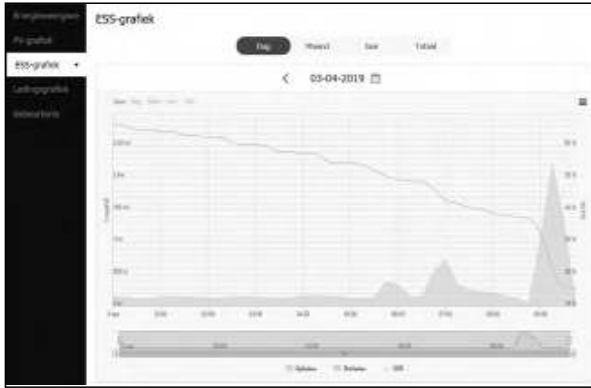

4. Onder aan een diagram staan diverse opties. Klik op elke optie om de statistische informatie over het diagram weer te geven of te verbergen.

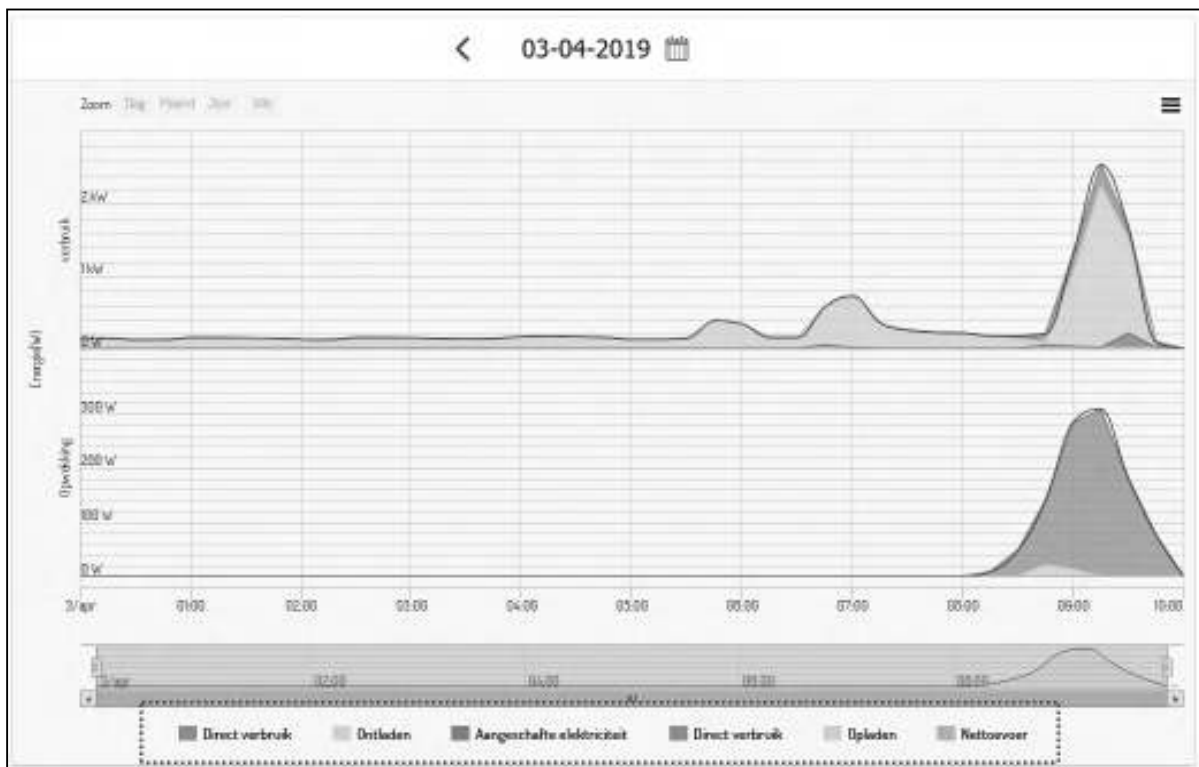

Afhankelijk van het diagram zijn verschillende opties beschikbaar. Raadpleeg de onderstaande tabel voor meer informatie over diagramopties.

Tabblad	Diagram	Opties	Beschrijving
Energie- weergave	VERBRUIK	Rechtstreeks verbruik	Hoeveelheid rechtstreeks verbruikte energie van PV.
		Ontladen	Hoeveelheid energie die van de batterij wordt gebruikt.
		Aangeschafte elektriciteit	Elektriciteit die via het elektriciteitsnet is aangeschaft.
	OPWEKKING	Rechtstreeks verbruik	Hoeveelheid rechtstreeks verbruikte energie van PV
		Laden	Hoeveelheid energie die naar de batterij is opgeslagen.
		Rasterinvoer	Hoeveelheid verkochte energie aan het stroomnet.

PV- diagram	Energie	Opwekking	Hoeveelheid opgewekte energie via PV.
		Rasterinvoer	Hoeveelheid verkochte energie aan het stroomnet.
ESS- diagram	Energie	Laden	Hoeveelheid energie die naar de batterij is opgeslagen.
		Ontladen	Hoeveelheid verbruikte energie van de batterij.
		SOC	Beschikbare lading
Diagram laden	Energie	Verbruik	Hoeveelheid verbruikte energie van ESS.
		Aanschaf	Hoeveelheid energie die via het elektriciteitsnet is aangeschaft.

5. Selecteer [] om een diagram af te drukken of als afbeeldingsbestand te downloaden.

Stelsysteemgebeurtenis controleren

Wanneer u het tabblad [Gebeurtenis] selecteert, wordt op de pagina een lijst weergegeven met problemen die zijn opgetreden, zoals systeemfout, waarschuwing.

Type	Gebeurteniscode	Naam	Component	Begintijd	Alarm uit
Warning	ESS_NOT_RPT	ESS Not Reporting	PMS	03-04-2019 00:20:01	



1. Kies het tabblad [Gebeurtenis] aan de linkerkant van het scherm. Er wordt op het scherm een lijst weergegeven met problemen die zijn opgetreden, zoals systeemfouten.
2. Kies bij [Type] de optie [Alle], [Fout] en [Waarschuwing]. De lijst met gebeurtenissen wordt gefilterd op de geselecteerde type-optie.

Een statistisch rapport maken

U kunt een maandelijks of jaarlijks rapport met statistische gegevens voor de energie in uw systeem maken.

1. Kies een van de rapportopties: [PV-rapport], [ESS-rapport], [Ladingsrapport], [Balansrapport] of [Totaal-rapport].
2. Kies [Jaarrapport] of [Maandelijks rapport] als optie voor de rapportperiode.
3. Kies de gewenste maand of het gewenste jaar.
4. Kies [Rapport uitvoeren]. Er wordt een statistisch rapport weergegeven.

YearlyPV Report Anita Beder

Beder
DeutschlandBaden-WürttembergEisenerzBadergasse 66793 Om: 2018  

Datum	Opwekking	Nettoevoer	Eigen verbruik
01/2018	12.4 kWh	0.00 Wh	100 %
02/2018	6.51 kWh	0.00 Wh	100 %
03/2018	65.5 kWh	1.03 kWh	98 %
04/2018	157 kWh	11.1 kWh	93 %
05/2018	204 kWh	27.0 kWh	87 %
06/2018	210 kWh	28.8 kWh	86 %
07/2018	250 kWh	35.3 kWh	86 %
08/2018	182 kWh	15.6 kWh	91 %
09/2018	98.8 kWh	2.27 kWh	98 %
10/2018	45.1 kWh	1.14 kWh	97 %
11/2018	100 kWh	2.86 kWh	97 %
10/2018	1.02 kWh	0.00 Wh	100 %
11/2018	28.4 kWh	2.17 kWh	92 %
12/2018	29.0 kWh	270 Wh	99 %

PV-opwekking: 1.39 MWh
Nettoevoer: 1.28 kWh
Eigen verbruik: 90.81%

Kies  om de statistische gegevens als Excel-bestand te downloaden.

Kies  om de statistische gegevens af te drukken.

Uw systeem overzetten naar een andere eigenaar

U kunt uw systeem overzetten naar een andere eigenaar. Zodra uw systeem is overgezet, kunt u het systeem niet meer bewaken met uw account.

Vorbereiding

- Noteer het e-mailadres van de ontvanger.
- Het e-mailadres van de ontvanger moet als LG-lid zijn geregistreerd. Als de ontvanger nog geen LG-lid is, wordt een automatische e-mail naar deze ontvanger gestuurd met de vraag om lid te worden.



Ga in uw browser naar de LG EnerVu-pagina op <http://enervu.lg-ess.com>.

Kies [AANMELDEN]. De pagina [AANMELDEN BIJ UW LG-ACCOUNT] wordt weergegeven.

Voer uw [Gebruikers-ID] en [Wachtwoord] in en selecteer [AANMELDEN] om het EnerVu-webbewakingssysteem te openen.

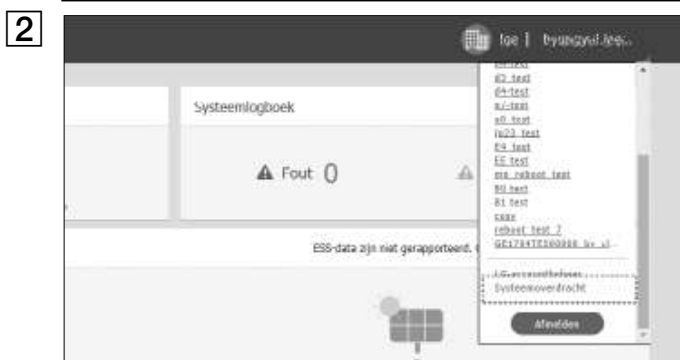

Selecteer uw [Gebruikers-ID] boven aan het scherm. Er wordt een menu op het beeldscherm weergegeven.

Selecteer [Systeemoverdracht]. De pagina voor het overzetten van het systeem wordt op het scherm getoond.



Voer in het [ID]-veld het e-mailadres van de ontvanger in en kies [Controleren].

Als de ontvanger geen LG-lid is, wordt een pop-upbericht weergegeven voor het sturen van een e-mail om een LG-account te maken.



Voer de gegevens van de ontvanger in de velden [Voornaam] en [Achternaam] in en kies [Gereed] om het overzetten van het systeem te voltooien.

U wordt automatisch afgemeld van het systeem.

Onderhoud

Het product reinigen

Veeg de buitenzijde van het product schoon met een zachte doek met lauwwarm water en veeg het product na met een schone handdoek, zodat er geen vuil achterblijft wanneer u een neutraal reinigingsmiddel gebruikt. Wanneer u de buitenzijde van het product reinigt, mag u geen harde borstel, tandpasta of ontvlambare materialen gebruiken. Gebruik geen reinigingsmiddelen die ontvlambare substanties bevatten.

- Dit kan leiden tot verkleuring of beschadiging van het product.
- Ontvlambare substanties: Alcohol (ethanol, methanol, isopropylalcohol, isobutylalcohol, etc.), thinner, benzeen, ontvlambare vloeistoffen, schuurmiddelen, etc.

Als u druk uitoefent bij het afnemen, kan het oppervlak beschadigd raken. Zorg dat het product niet langdurig in aanraking komt met rubberen of plastic producten.

Wanneer u het luchtkanaal reinigt, moet u alle systemen afsluiten, zoals PCS, de PV-module, de batterij en de AC-stroomonderbreker. Reinig daarna het filter met een zachte borstel.

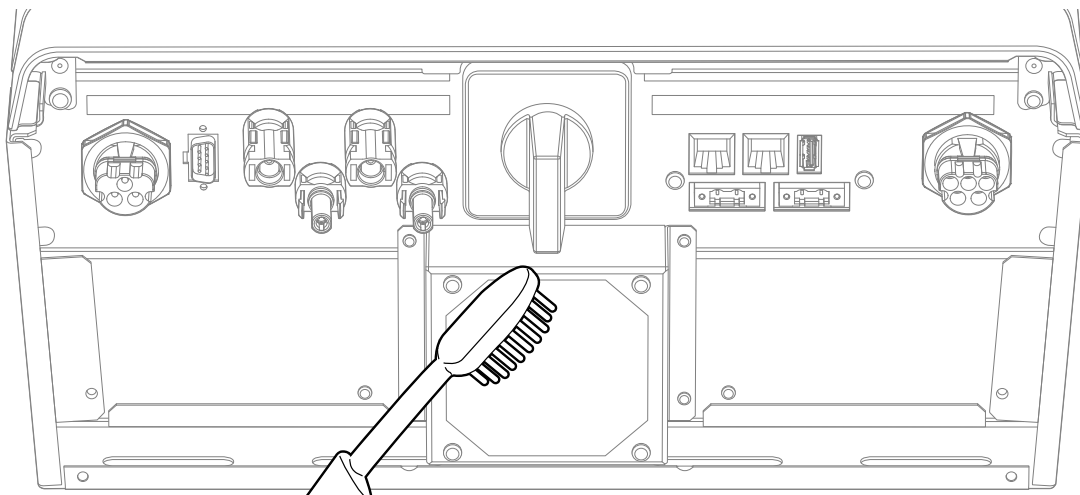

Regelmatig inspecteren

Het wordt aanbevolen de besturingsstatus en de verbindingstatus eenmaal per jaar te controleren. Laat dit uitvoeren door een technicus of bevoegde persoon. Neem contact op met een bevoegde dealer of met uw verkooppunt.

Contact

Indien u technische problemen ondervindt of vragen hebt, kunt u contact opnemen met een installatiebedrijf of met LGE.

1. Installatiebedrijf

Adres:

Tel.:

2. LGE

LG Electronics ESS | Solar Service

E-Service Haberkorn GmbH

Augustenhöhe 7

06493 Harzgerode

Tel.: DE: 0049 (0)39484 / 976 380

AT: 0043 (0)720 / 11 66 01

CH: 0041 (0)44 / 505 11 42

E-mail: lge@e-service48.de

LG Electronics Deutschland GmbH

Alfred-Herrhausen-Allee 3-5

65760 Eschborn

Tel.: + 0049 18 06 807 020

E-mail: b2b.service@lge.de

Het product verwijderen

Wanneer de onderhoudscyclus van het product is beëindigd of als het defecte product niet meer kan worden gerepareerd, verwijdert u het product conform uw plaatselijke regelgeving inzake de verwerking van elektronisch afval. Het product mag uitsluitend door gekwalificeerd personeel worden verwijderd. Neem contact op met een bevoegde dealer of met uw verkooppunt.

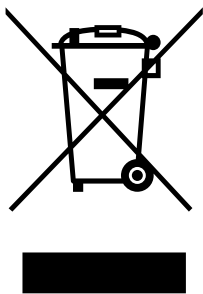

1. Dit symbool van een vuilcontainer met een kruis erdoor betekent dat alle elektrische en elektronische producten die u weg wilt doen (WEEE) gescheiden van het normale huisvuil moeten worden ingeleverd.
2. Oude elektrische apparaten bevatten mogelijk schadelijke substanties. De correcte verwijdering van uw oude apparaat helpt dus negatieve gevolgen voor het milieu en de menselijke gezondheid te voorkomen.
Mogelijk bevat uw oude apparaat herbruikbare onderdelen die kunnen worden gebruikt om andere producten te repareren en andere waardevolle materialen die kunnen worden gerecycled om beperkte grondstoffen te helpen behouden.
3. Breng uw apparaat naar de winkel waar u het product hebt aangeschaft of neem contact op met het kantoor van de plaatselijke afvalverwerker voor meer informatie over het dichtstbijzijnde geautoriseerde WEEE-inzamelpunt. Ga naar www.lg.com/global/recycling voor de meest recente informatie voor uw land

Verwijdering van oude batterijen en accu's

(ALLEEN producten met ingebouwde batterij)

Indien dit product een ingebouwde batterij bevat die niet rechtstreeks door eindgebruikers kan worden verwijderd, adviseert LG de batterij uitsluitend door gekwalificeerde professionals te laten verwijderen, ofwel om deze te vervangen of om deze aan het einde van levenscyclus van het product te verwijderen. Om schade aan het product te voorkomen en hun eigen veiligheid te waarborgen, mogen gebruikers niet zelf proberen de batterij te verwijderen. Zij dienen voor advies contact op te nemen met LG Service Helpline of met andere zelfstandige serviceproviders.

Voor het verwijderen van de batterij wordt de behuizing van het product verwijderd, worden de elektriciteitskabels/aansluitpunten losgekoppeld en wordt de batterijcel zorgvuldig met specialistisch gereedschap uit het apparaat gehaald. Ga naar <http://www.lge.com/global/sustainability/environment/take-back-recycling> voor instructies voor gekwalificeerde professionals om de batterij veilig te verwijderen.

Verwijdering van oude batterijen/accu's

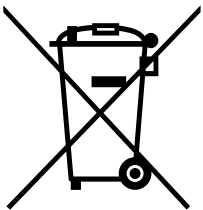

1. Dit symbool kan worden gebruikt in combinatie met chemische symbolen voor kwik (Hg), cadmium (Cd) of lood (Pb) als de batterij meer dan 0,0005% kwik, 0,002% cadmium of 0,004% lood bevat.
2. Alle batterijen/accu 's moeten gescheiden van het huishoudelijk afval worden afgevoerd naar speciale, door de overheid of plaatselijke autoriteiten aangewezen inzamelingspunten.
3. De correcte verwijdering van uw oude batterijen helpt negatieve gevolgen voor het milieu en de gezondheid van mens en dier voorkomen.
4. Voor meer informatie over het afvoeren van uw oude batterijen/accu's kunt u contact opnemen met uw gemeente, afvalverwerkingsbedrijf of de winkel waar u het apparaat heeft gekocht. (<http://www.lg.com/global/sustainability/environment/take-back-recycling/global-network-europe>)

Specificaties

DC-ingang	
Maximaal ingangsvermogen	800 V
Minimaal ingangsvermogen	210 V
Maximaal gelijkstroomvermogen	6,6 kW (3,3 kW per MPPT)
Ingangsvermogenbereik MPPT bij nominaal AC-uitgangsvermogen	210-680 V
Aantal MPPT	2
Aantal strings per MPPT	1
Maximale ingangsstroom per MPPT	12 A
Terugvoerstroom	0 A
Kortsluitingsstroom (I _{sc}) per MPPT	13 A

AC-uitvoer	
Nominaal vermogen van elektriciteitsnet	3-NPE 400 V/230 V
AC-spanningsbereik	319 – 458 V/184 – 264,5 V
Frequentie (frequentiebereik)	50 Hz (47,5 Hz – 51,5 Hz)
Maximaal uitgangsvermogen	5,6 kVA
Nominaal uitgangsvermogen	5 kW
Inschakelstroom	70 A _{ac} (piek)/0,05 ms
Maximale foutstroom	80 A _{ac} (piek)/20 ms
Maximale uitgang overbelastingsbeveiliging	11 A
Maximale uitgangsstroom	8 A
Totale harmonische vervorming/ vermogensfactor met nominaal vermogen	< 5%/±0,9
Fasen	3

Batterij	
Batterijtype	Lithiumpolymeer
Maximaal vermogen laden (ontladen)	3,0 kW
Capaciteit (uitbreidbaar)	6,4 kWh (maximaal 12,8 kWh)
DoD	90%
Stroomcapaciteit	31,5 Ah
Nominaal ingangsvermogen	207,2 V

Efficiëntie (PCS)	
Maximale efficiëntie (van PV naar elektriciteitsnet)	97,7%
Efficiëntie in Europa (van PV naar elektriciteitsnet)	96%

Algemene gegevens	
Afmetingen (b x h x d, mm)	408 x 490 x 185 (PCS) 408 x 682 x 180 (batterij)
Gewicht (PCS/batterij)	25 kg/58 kg
Bedrijfstemperatuur	0 °C tot 40 °C

Eigenschappen en functies

Geluidsuitstoot (typisch)	< 40 dB
Koelen	Verplichte convectie
Topologie	Zonder transformator
Beveiligingsniveau	IP21
Maximaal toegestane waarde voor relatieve vochtigheid (niet-condenserend)	85% (klimaatklasse 3K5)
Garantie (PCS)	10 jaar
Garantie (batterij)	10 jaar (SOH 80%)
Certificaten (PCS)	CE/IEC62109-1/-2, VDE-AR-N-4105/VDE 0126-1-1/TOR D4 2016/OVE/ONORM E 8001-4-712/IEC61000-serie
Certificaten (batterij)	CE/IEC62133/IEC62619/UN38.3

Compatibiliteit elektriciteitsmeter

Fabrikant	Model
ABB	B23 112-100
	B23 212-100
	B23 312-100

- De waarde van de geluidsuitstoot wordt in een geluiddichte kamer gemeten en kan variëren op basis van de omgeving.
- Als u het product in een omgeving installeert waar het veel aan geluid kan worden blootgesteld, vraagt u de installateur om advies.
- Ontwerp en specificaties kunnen zonder voorafgaande kennisgeving worden gewijzigd.

Kennisgeving met betrekking tot open source-software

Ga naar <http://opensource.lge.com> voor het ophalen van de broncode onder GPL, LGPL, MPL en andere open-sourcelicenties die in dit product worden gebruikt. In aanvulling op de broncode, zijn alle genoemde licentieomstandigheden, afwijzing van garantie en auteursrechtvermeldingen beschikbaar voor download. LG Electronics kan u ook tegen de distributiekosten (waaronder de kosten van het medium, verzending en afhandeling) de open source code op CD-ROM bezorgen in respons op een verzoek gestuurd naar opensource@lge.com. Dit aanbod is geldig gedurende drie (3) jaar vanaf de datum waarop u het product heeft gekocht.

Abonneren op LG ESS-webbewa- kingssysteem

Lees deze handleiding zorgvuldig door voordat u uw set gaat installeren en bewaar de handleiding voor toekomstige naslag.

Inhoudsopgave

Registreren	Pag. 3
Voorwaarden accepteren	Pag. 4
ID invoeren	Pag. 5
E-mailadres bevestigen	Pag. 6
Aanmelden	Pag. 8
Activering	Pag. 9
Activeringsbericht	Pag. 10
Systeem controleren	Pag. 11

OPMERKING

Aangezien de systeemgegevens door de installateur worden gedeeld, hoeft u dit niet te doen als u zich niet wilt registreren om uw privacy te beschermen.

Registreren

Ga naar de website <http://enervu.lg-ess.com/>.

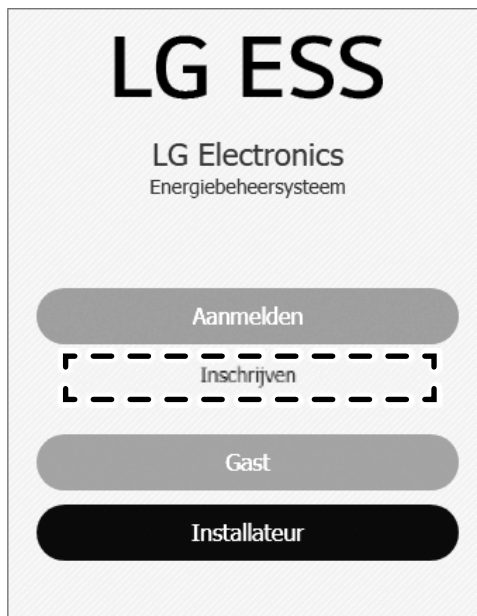

Selecteer de koppeling Registreren als u nog geen lid bent van de LG-accountservice. Anders kiest u Aanmelden.

Voorwaarden accepteren

The screenshot shows the 'LG-ACCOUNT' creation interface. At the top, there are navigation links: 'AANMELDEN', 'ACCOUNT MAKEN', 'ANDERE GEBRUIKERS-ID', 'Wachtwoord opnieuw instellen', 'ACCOUNTSBEHEER', and 'KLANTENSERVICE'. The 'ACCOUNT MAKEN' step is highlighted with a radio button. Below this, a progress bar shows four steps: 'Algemene voorwaarden accepteren', 'Account maken', 'E-mailbevestiging', and 'LG-Account bevestigen'. The 'Algemene voorwaarden accepteren' step is currently active. Below the progress bar, there is a section for 'SERVICEVOORWAARDEN' with the text 'Lees en accepteer de algemene voorwaarden en het privacybeleid.' Underneath, the text 'LG-Account' and 'Nutzungsbedingungen' is visible. To the right of this text is a checkbox labeled 'Alles selecteren'. Below this section, there is a list of terms and conditions in German, including questions about data collection, usage, sharing, international data transfer, retention, and security. At the bottom of this list is a checkbox labeled 'Ik ga akkoord.' Below the checkbox are two buttons: 'ACCEPTEREN' and 'LATER'. The 'ACCEPTEREN' button is highlighted with a dashed box.

Schakel Alles selecteren in en selecteer ACCEPTEREN.

ID invoeren

LG-ACCOUNT

AANMELDEN | ACCOUNT MAKEN | ANDERE GEBRUIKERS-ID | Wachtwoord opnieuw instellen | ACCOUNTBEHEER | KLANTENSERVICE

ACCOUNT MAKEN

Algemene voorwaarden accepteren » Account maken » E-mailbevestiging » LG-Account bevestigen

LG-ACCOUNT MAKEN

1 Gebruikers-ID lgaccount@example.com **BESCHIKBAARHEID CONTROLEREN**

Wachtwoord

3 Wachtwoord bevestigen

4 Verjaardag Dag | Maand | Jaar

Land Duitsland

5 **BEVESTIGEN** ANNULEREN

- 1 Vul het veld Gebruikers-ID in en selecteer de knop BESCHIKBAARHEID CONTROLEREN.
- 2 Controleer of het e-mailadres geldig is voor gebruik zodra het pop-upbericht 'E-mailadres geldig voor gebruik' wordt weergegeven.
- 3 Vul de velden Wachtwoord en Wachtwoord bevestigen in.
- 4 Vul de velden Geboortedatum in.
- 5 Selecteer BEVESTIGEN.

E-mailadres bevestigen

LG-ACCOUNT

AANMELDEN | ACCOUNT MAKEN | ANDERE GEBRUKERS-ID | Wachtwoord opnieuw instellen | ACCOUNTBEHEER | KLANTENSERVICE

ACCOUNT MAKEN

Algemene voorwaarden accepteren → Account maken → E-mailbevestiging → LG-Account bevestigen

E-MAILBEVESTIGING

LG-Account gemaakt.

Er is een e-mail ter bevestiging gestuurd naar [shankar@lg.com].
Controleer uw e-mail om uw LG-Account te verifiëren en te bevestigen.
Nieuwe accounts met e-mailadressen die niet binnen 48 uur na aanmelding worden geverifieerd, worden verwijderd.

☒ Controleer de map Spam in uw e-mail als u geen verificatie-e-mail in uw inbox heeft ontvangen.

1 BEVESTIGEN

1 Controleer de melding E-MAIL BEVESTIGING en selecteer BEVESTIGEN.

<input checked="" type="checkbox"/>	LG Account	LG Account e-mail authentication	2016/12/12 19:08	9KB
<input type="checkbox"/>	RESEARCHER	RE MAIL FOR YOUR INITIAL COLLEGE PULL...	2016/12/12 18:50	20KB
<input type="checkbox"/>	RESEARCHER	RE MAIL FOR YOUR INITIAL PASSWORD	2016/12/12 18:26	12KB

2 Zodra het e-mailbericht is bezorgd, opent u 'Verificatie e-mailadres voor LG-account'. (Nieuwe accounts met e-mailadressen die niet binnen 48 uur na registratie worden geverifieerd, worden verwijderd)



- 3** Selecteer BEVESTIGEN nadat u de verificatie van het e-mailadres voor het LG-account hebt gecontroleerd. Het bericht 'LG-account is gemaakt' wordt weergegeven.

Aanmelden

Ga naar de website <http://enervu.lg-ess.com/>.



1 Selecteer het menu Aanmelden.

2 Voer het e-mailadres en het wachtwoord in.

3 Selecteer AANMELDEN.

Activering

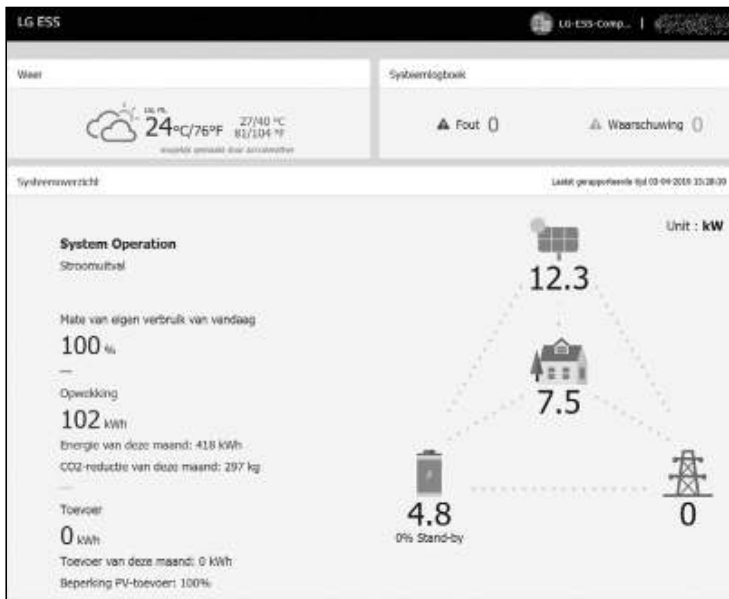

U ziet het scherm aan de linkerkant wanneer de registratie en activering zijn voltooid.



U ziet het scherm aan de linkerkant wanneer de registratie nog niet helemaal is voltooid.

Voer het registratienummer in dat op het etiket aan de buitenzijde van de PCS is gedrukt en selecteer [Controleren] om de registratie en activering te voltooien.

Kan het systeem niet vinden dat overeen kwam met uw ingevoerde registratienummer. Controleer of uw registratienummer juist is.

Als er links op het scherm een pop-upbericht wordt weergegeven, neemt u contact op met de installateur om uw systeem te activeren.

Activeringsbericht

Wanneer de installateur uw ESS activeert, wordt de melding dat het ESS is geactiveerd, naar uw e-mailadres gemaïld.



LG EnerVu GO TO HOMEPAGE >

LG ESS
LG's Energy Storage System

Activering van het ESS-monitorsysteem is uitgevoerd
[to go](#)

COPYRIGHT © 2015 LG ELECTRONICS. ALL RIGHTS RESERVED
This is an automated system notification from LG EnerVu.

 **LG**
Life's Good

Systeem controleren

Nu ziet u uw eigen ESS. Ga naar de website <http://enervu.lg-ess.com/>.



1 Selecteer het menu Aanmelden.

2 Voer het e-mailadres en het wachtwoord in.

3 Selecteer AANMELDEN.

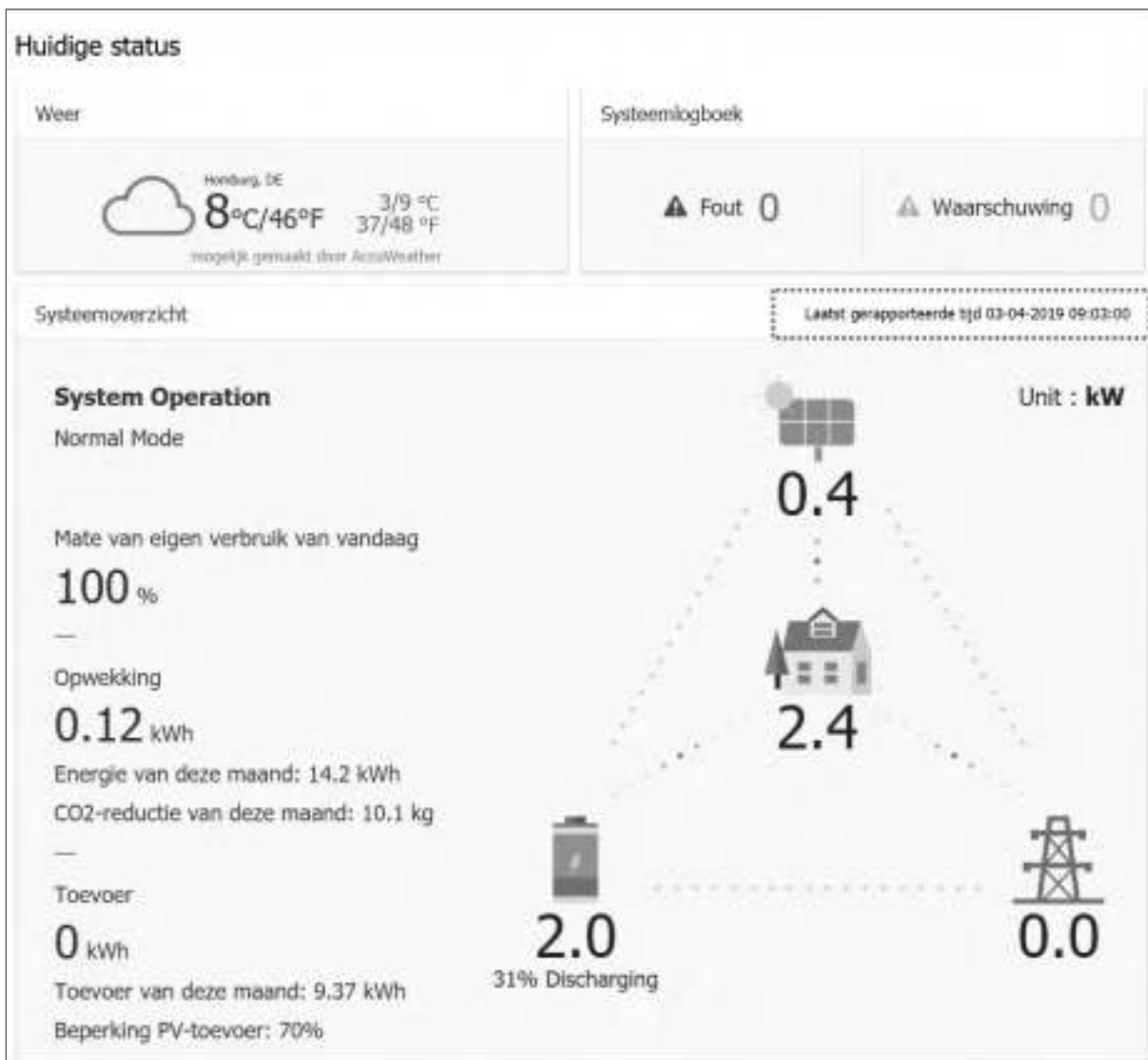

- 4 Nu ziet u uw eigen ESS. Als de titel Tijdstip laatste rapport niet bestaat, heeft het ESS de gegevens voor de periode van 10 minuten nog niet doorgegeven.

