

**Anker SOLIX Power Dock Pro
(Enkelfase)
Installatiehandleiding**

1. Uitpakken

2. Systeemoverzicht

Back-up voor het hele huis

Back-up voor een deel van het huis

3. Binnenaanzicht van het product

4. Voor de installatie

4.1 Selecteer installatielocatie

4.2 Kabels voorbereiden

4.3 Gereedschap voorbereiden

4.4 Verwijder de deur en het binnenpaneel van de apparatuur

5. Montage van de beugel

6. Elektrische aansluitingen

6.1 Bedradingsschema's

6.2 Aanbevolen kabelrouting

6.3 Sluit de PEN-kabel aan

6.4 Sluit de PE-rail aan

6.5 Aansluiten op omvormer / back-up verbruikers / niet-back-up verbruikers / net

6.6 Aansluiten op Smart-poort verbruikers

6.7 Communicatiekabels aansluiten

7. Aansluitingen voltooien

7.1 Kabelinvoeropeningen vastzetten / afdichten

7.2 Monteer het binnenpaneel en de afdekplaat

7.3 Monteer de decoratieve afdekplaat.

8. Inschakelen

9. Gebruik de Anker SOLIX Professional-app

9.1 Download en installeer de app

9.2 Systeem bouwen

9.3 Opslaginstellingen

9.4 Systeemconfiguratie











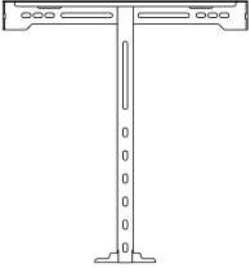
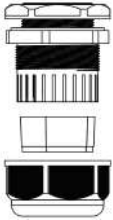

9.5 Na inbedrijfstelling

Let op

Bijlage 1: Specificaties

Bijlage 2: Compatibele apparaten

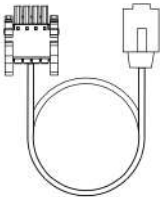
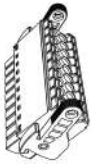
1. Uitpakken

			
<p>Anker SOLIX Power Dock Pro</p>	<p>Decoratieve afdekplaat</p>	<p>T-vormige achterbeugel</p>	<p>Waterdichte connector (AC-kabelwartel) ×6</p>
			
<p>Waterdichte connector (signaalkabelwartel) ×1</p>	<p>Schroef (M4 12 mm) ×8</p>	<p>Keilbout (M8 70 mm) ×4</p>	<p>Zelftappende schroef (M8 70 mm) ×4</p>
			
<p>Duimschroef (M4 12 mm) ×1</p>	<p>Flensmoer (M4) ×1</p>	<p>Vergrendeling voor installatieautomaat</p>	<p>Netwerkkabel</p>
			
<p>20-polig insteekbaar aansluitblok</p>	<p>Documenten</p>		

2. Systemoverzicht



- ① Voor volledige back-upvoorziening voor het hele huis is een hoofdschakelaar met een nominale waarde van 63A of lager vereist. Voor waarden boven 63A moet gedeeltelijke back-upvoorziening worden gebruikt.
- ② Voor een parallelle aansluiting van twee omvormers op de Power Dock Pro, sluit je de dichtstbijzijnde omvormer aan met een communicatiekabel.

Back-up voor het hele huis

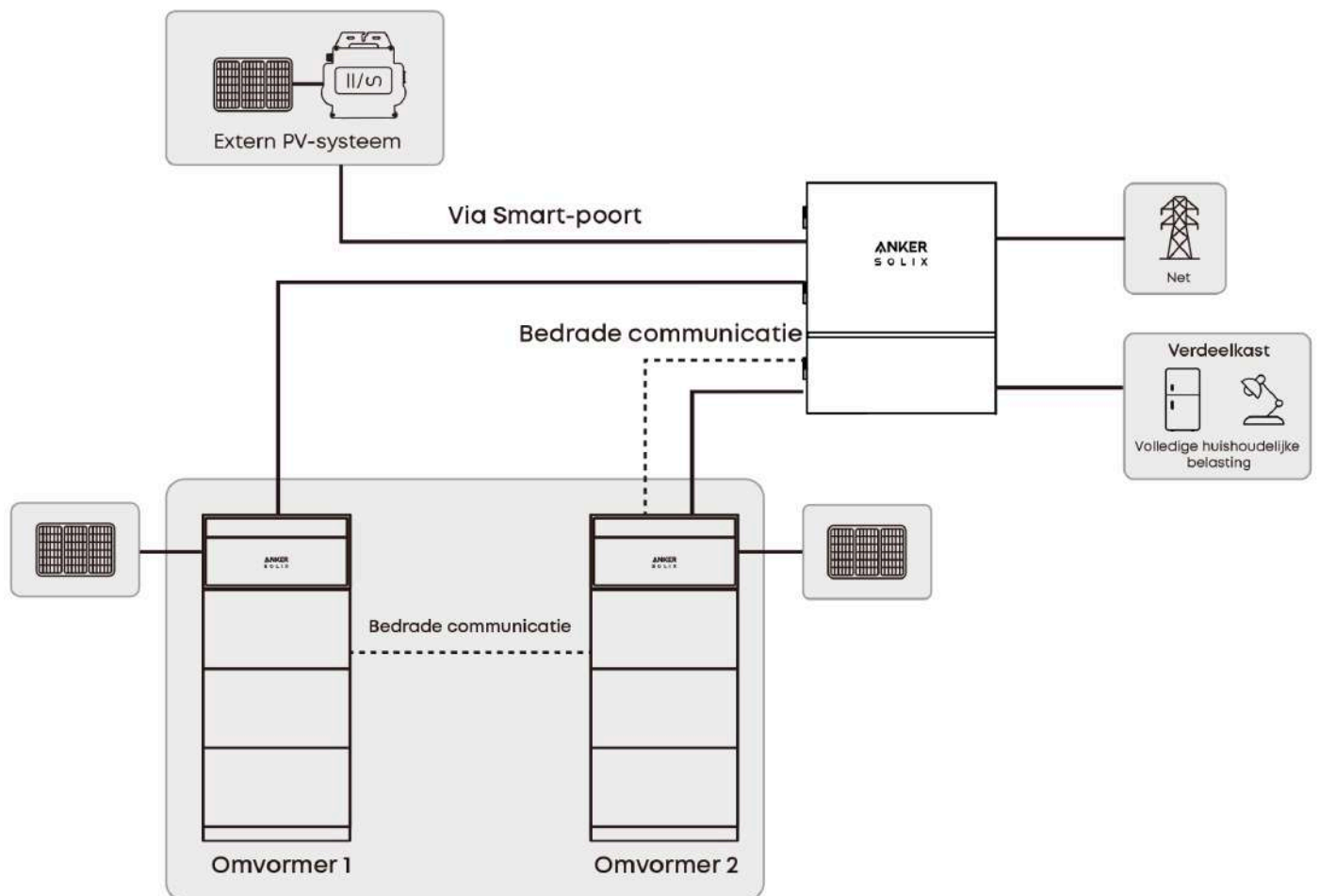

3. Binnenaanzicht van het product



De installatieautomaten van de omvormer in de Power Dock Pro kunnen worden vervangen om overeen te komen met het vermogen van de aangesloten omvormer.

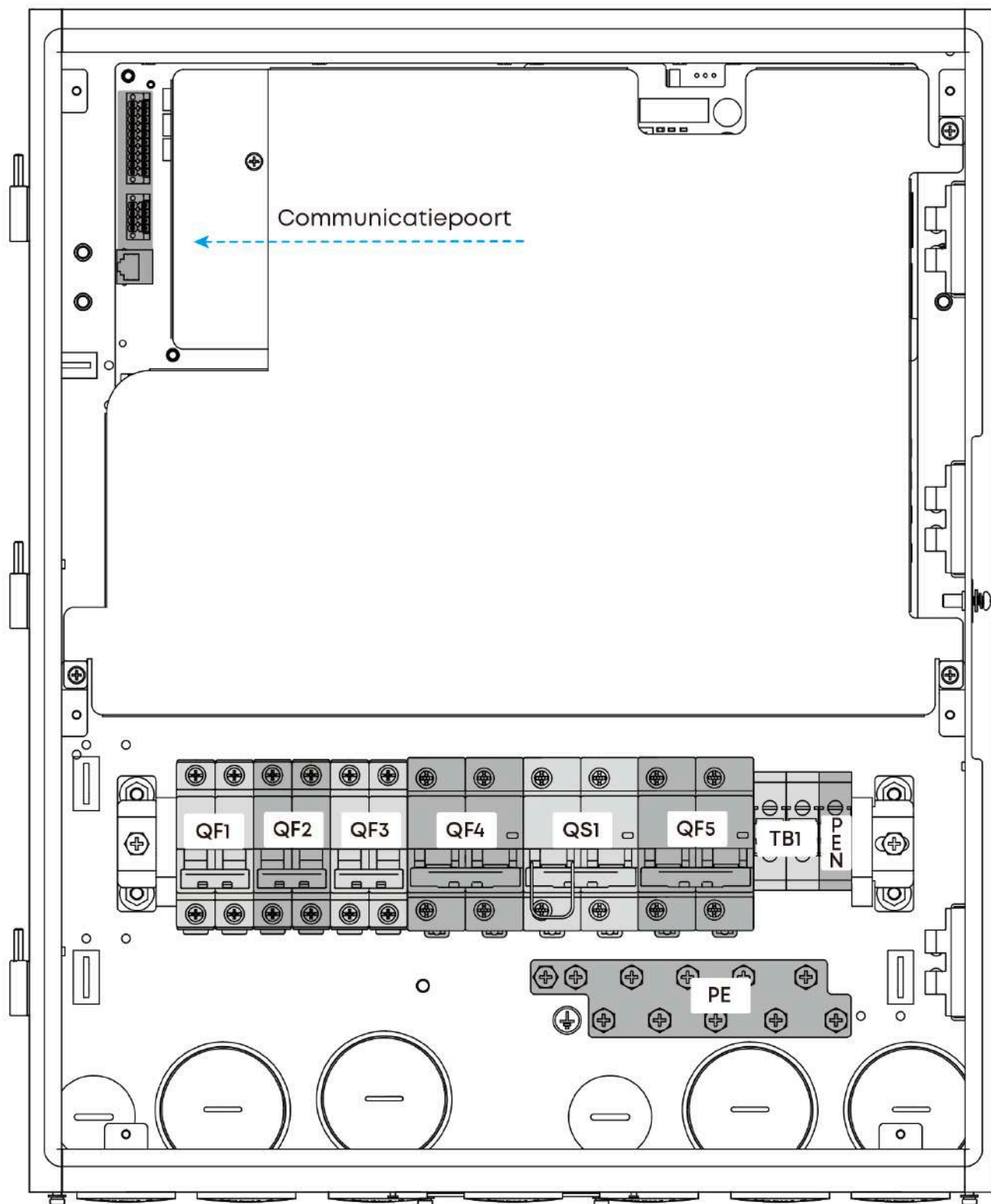

Label	Functie	Beschrijving
-	Communicatiepoort	Communicatieterminal (voor aansluiting op DI-, DO-, RS485- en CAN-communicatiekabels)
QF1	Smart-Poort	Installatieautomaat (voor aansluiting op een externe zonne-omvormer) *Met ingebouwde meter
QF2	Omvormer 1	Installatieautomaat (voor aansluiting op Anker SOLIX X1)
QF3	Omvormer 2	Installatieautomaat (voor aansluiting op Anker SOLIX X1)
QF4	Back-up	Installatieautomaat (voor aansluiting op een back-up verbruikersgroep)
QF5	Net	Installatieautomaat (voor aansluiting op het net) *Met ingebouwde meter
QS1	Bypass	Bypassschakelaar  Houd de bypassschakelaar tijdens normaal gebruik in de UIT-stand. Schakel deze alleen in als de Power Dock Pro geen verbinding met het net kan maken.
-	PEN	Installatieautomaat (voor aansluiting op de hoofdaardrail van het gebouw)
TB1	Niet-back-up	Aansluitblok (voor aansluiting op een niet-back-up verbruikersgroep)
PE	PE-rail	Koperen aardingsrail

4. Voor de installatie

4.1 Selecteer installatielocatie

- Zorg voor voldoende ruimte voor bekabeling, warmteafvoer en veiligheidsisolatie.
- Installeer de apparatuur op een koele, beschutte locatie, uit direct zonlicht en regen.
- Bij buiteninstallatie moet de apparatuur minimaal 1m boven de grond worden gemonteerd en moet de deur goed gesloten zijn om binnendringen van water te voorkomen.

Afmetingen

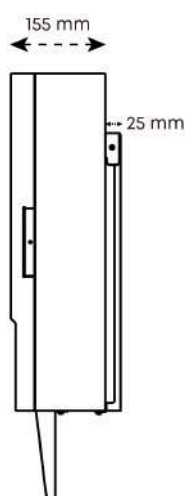
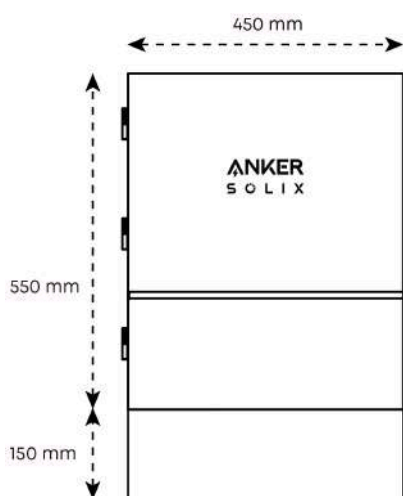

Afstand

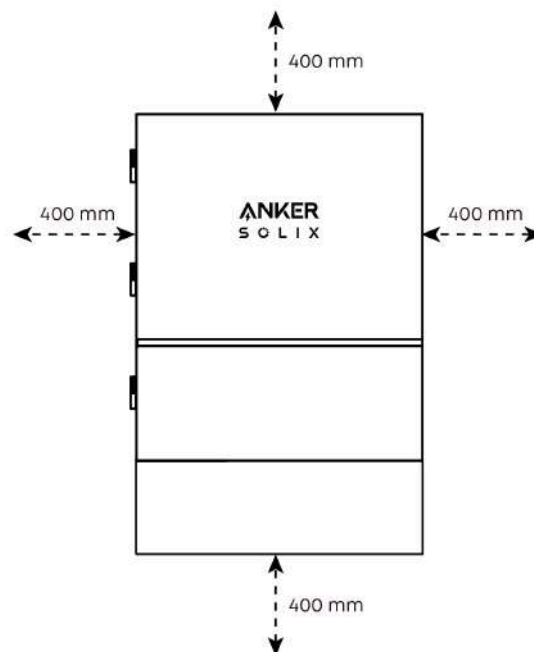

4.2 Kabels voorbereiden



De kabelspecificaties moeten voldoen aan de lokale regelgeving. Bereid de juiste kabels voor volgens de specifieke toepassingsvereisten.

Nr.	Kabeltype	Specificaties
1	AC-kabel voor aansluiting op een omvormer	Flexibele vijfaderige koperen kabel voor buitengebruik (L1, L2, L3, N, PE) Doorsnede van de geleider: 6 mm ² Buitendiameter: 8-17 mm
2	AC-kabel voor aansluiting op een tweede omvormer	
3	AC-kabel voor aansluiting op het net	Flexibele vijfaderige koperen kabel voor buitengebruik (L1, L2, L3, N, PE) Doorsnede van de geleider: 16 mm ² Buitendiameter: 9-25 mm
4	AC-kabel voor aansluiting op back-up verbruikersgroepen	
5	AC-kabel voor aansluiting op niet-back-up verbruikersgroepen	
6	AC-kabel voor aansluiting op een extern PV-systeem of andere slimme verbruikers	Flexibele vijfaderige koperen kabel voor buitengebruik (L1, L2, L3, N, PE) Doorsnede van de geleider: ≤16mm ² (kies de draaddikte op basis van de werkelijke belasting) Buitendiameter: 9-25 mm



7	Communicatiekabel voor de omvormer	Achtaderige, afgeschermd twisted-pair kabel voor buitengebruik (EIA/TIA568B-standaard netwerkkabel) Doorsnede van de kerngeleider: 0,13-0,2 mm ² Buitendiameter: 4-7,5 mm Kabellengte: <30m
8	RS485-netwerkkabels	Tweeaderige afgeschermd kabel voor buitengebruik Doorsnede van de kerngeleider: 0,2-1,5 mm ² Buitendiameter: 2-4 mm
9	DI/DO-signaalkabels	Tweeaderige afgeschermd kabel voor buitengebruik Doorsnede van de kerngeleider: 0,2-1,5 mm ² Buitendiameter: 2-4 mm
10	PEN-kabel	Doorsnede van de geleider: 16 mm ² Buitendiameter: 9-25 mm

4.3 Gereedschap voorbereiden

Zorg dat je het volgende gereedschap bij de hand hebt voordat je begint met de installatie. Dit gereedschap is niet inbegrepen in de verpakking.

Draag geschikte persoonlijke beschermingsmiddelen (PBM) en volg veilige werkwijzen voor elektrisch werk.

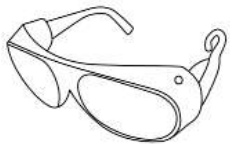
Persoonlijke beschermingsmiddelen

		
Handschoenen (snijbestendig, geïsoleerd)	Stofmasker	Veiligheidsbril
		
Veiligheidsschoenen	Veiligheidshelm	

Installatiegereedschap

			 M4
Waterpas	Rolmaat	Markeerstift	Boormachine
			
Hamer	Kruiskopschroevendraaier	Kabelknipper	OT-krimptang
			
Draadstripper	RJ45-krimptang	Tang	Krimptang voor ongeïsoleerde kabelschoenen
			
Momentsleutel met dopsleutel	Heteluchtpistool	Kabelbinder	Afdichtmiddel
			
OT-kabelschoen	Ongeïsoleerde kabelschoen		

4.4 Verwijder de deur en het binnenpaneel van de apparatuur



Bewaar de verwijderde schroeven op een veilige plaats, omdat deze nodig zijn voor herinstallatie.

- ① Draai de schroef los om de deur van de apparatuur te openen.
- ② Verwijder de PE-kabel.
- ③ (Optioneel) Verwijder de deur van de apparatuur.
- ④ Draai de schroeven los om het binnenpaneel te verwijderen.

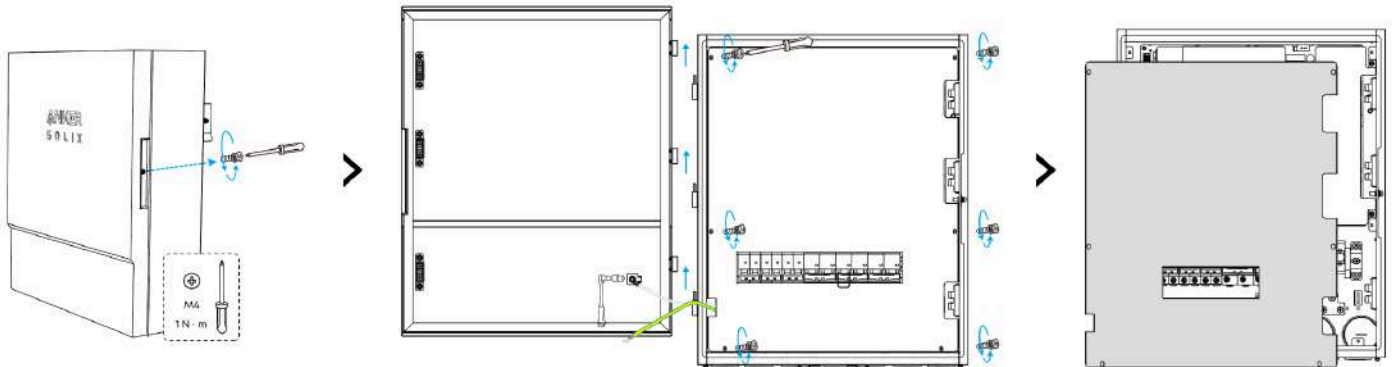

5. Montage van de beugel



- ① Kies zelftappende schroeven of keilbouten afhankelijk van het wandmateriaal om de beugel te bevestigen. De onderstaande afbeelding toont de installatie met keilbouten.
- ② Als je kabels via de achterzijde leidt, rond dan eerst alle bekabeling af voordat je de schroeven aan de onderzijde van de montagebeugel vastzet voor betere toegankelijkheid.

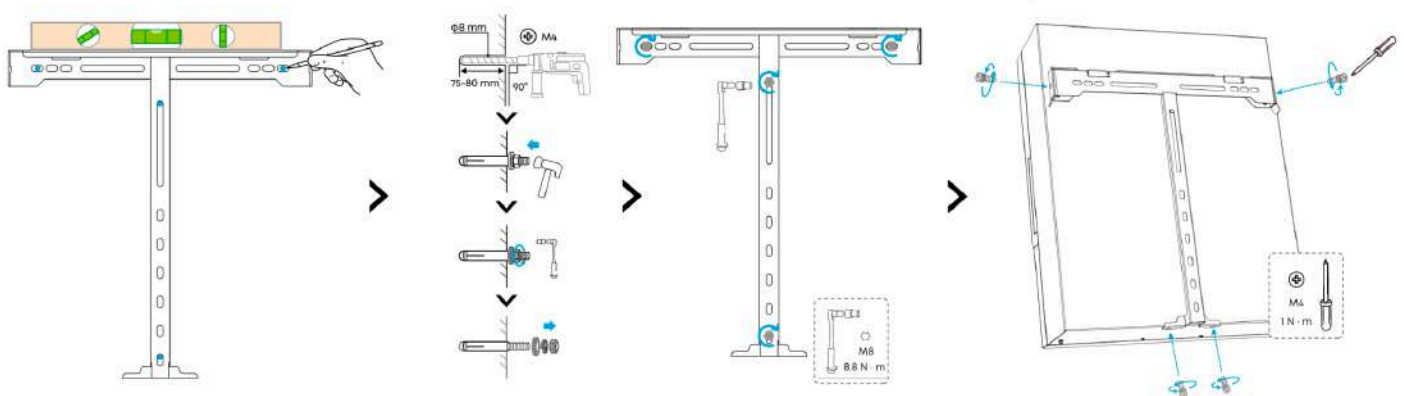

6. Elektrische aansluitingen



- Zorg ervoor dat de hoofdschakelaar is uitgeschakeld voordat je begint met bekabelen.
- Koppel de bedrading van bestaande Anker SOLIX energieopslagsystemen los van de verdeelkast en verwijder deze voor heraansluiting.

6.1 Bedradingschema's



- Stippellijnen geven optionele componenten aan.
- Wanneer de Power Dock Pro is geïnstalleerd, hoeft de back-up poort van de omvormer niet te worden aangesloten.
- Het wordt aanbevolen om de vermogensfactor (PF) van belastingen die zijn aangesloten op de back-up poort binnen het bereik van 0,7 tot 1 te houden. Belastingen met een hoog vermogen of hoge inschakelstroom, zoals airconditioners, HAT en warmtepompen, worden niet aanbevolen voor aansluiting op de back-up poort, omdat deze systeeminstabiliteit kunnen veroorzaken of de back-upcapaciteit kunnen verminderen.
- De onderstaande schema's zijn uitsluitend ter referentie. Raadpleeg de volgende secties voor gedetailleerde bedradingsinstructies.
- De onderstaande schema's behandelen zowel volledige back-upvoorziening als gedeeltelijke back-upvoorziening. Als je alleen volledige back-upvoorziening nodig hebt, kun je het gedeelte over niet-back-up bekabeling overslaan.
- Er kunnen twee omvormers parallel worden aangesloten op de Power Dock Pro. Raadpleeg voor gedetailleerde instructies voor parallelle aansluiting: [X1 Hybrid Single-Phase System AC Grid Port Parallel Function for Europe and UK](#)

Scenario 1: Power Dock Pro en omvormer samen installeren

- Back-up voor het hele huis
- Gedeeltelijke back-upvoorziening (met niet-back-up verbruikers aangesloten op de niet-back-up terminal van de Power Dock Pro)

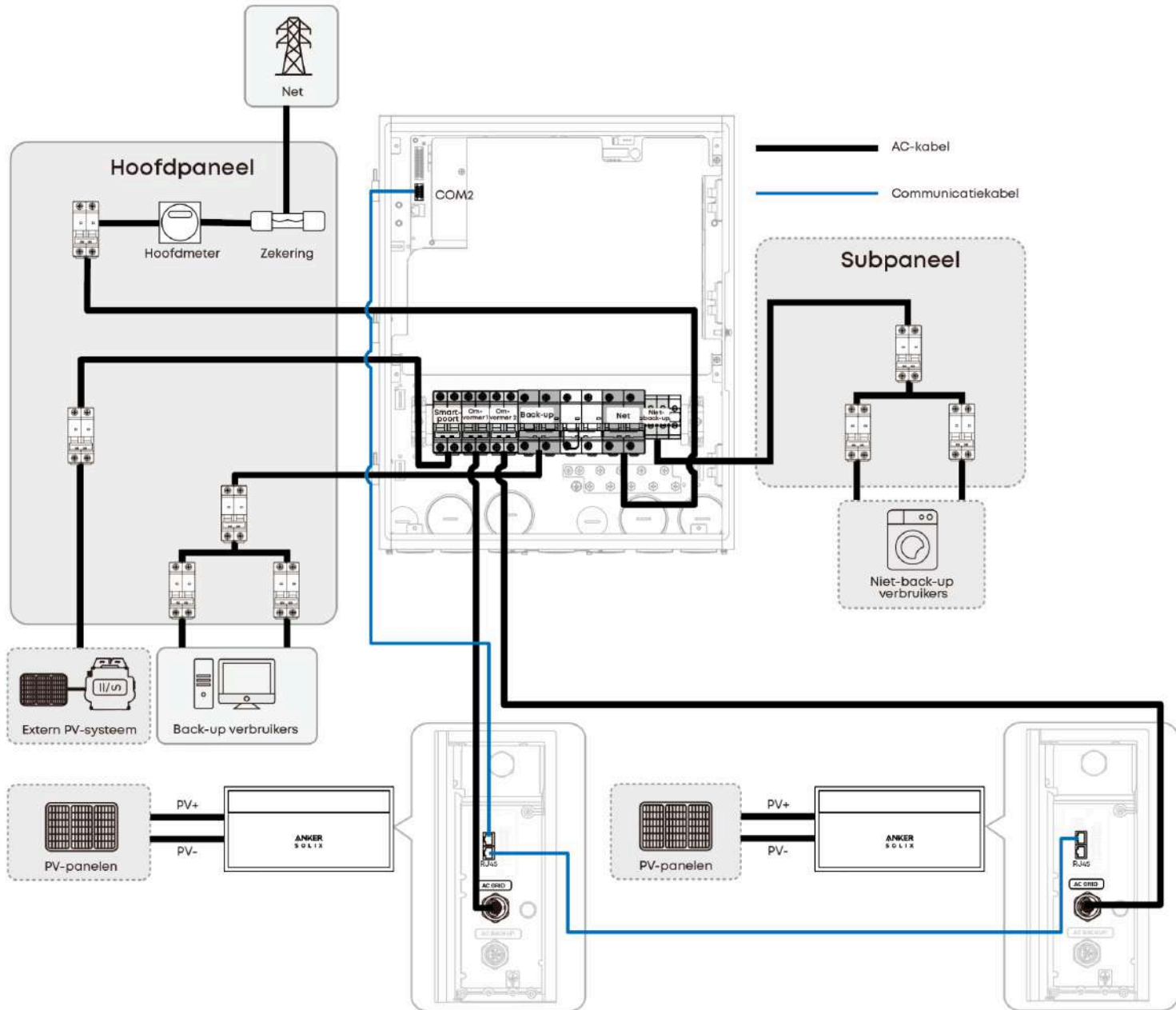

Scenario 2: Power Dock Pro toevoegen aan bestaand systeem

- Back-up voor het hele huis
- Gedeeltelijke back-upvoorziening (met niet-back-up verbruikers aangesloten op de niet-back-up terminal van de Power Dock Pro)

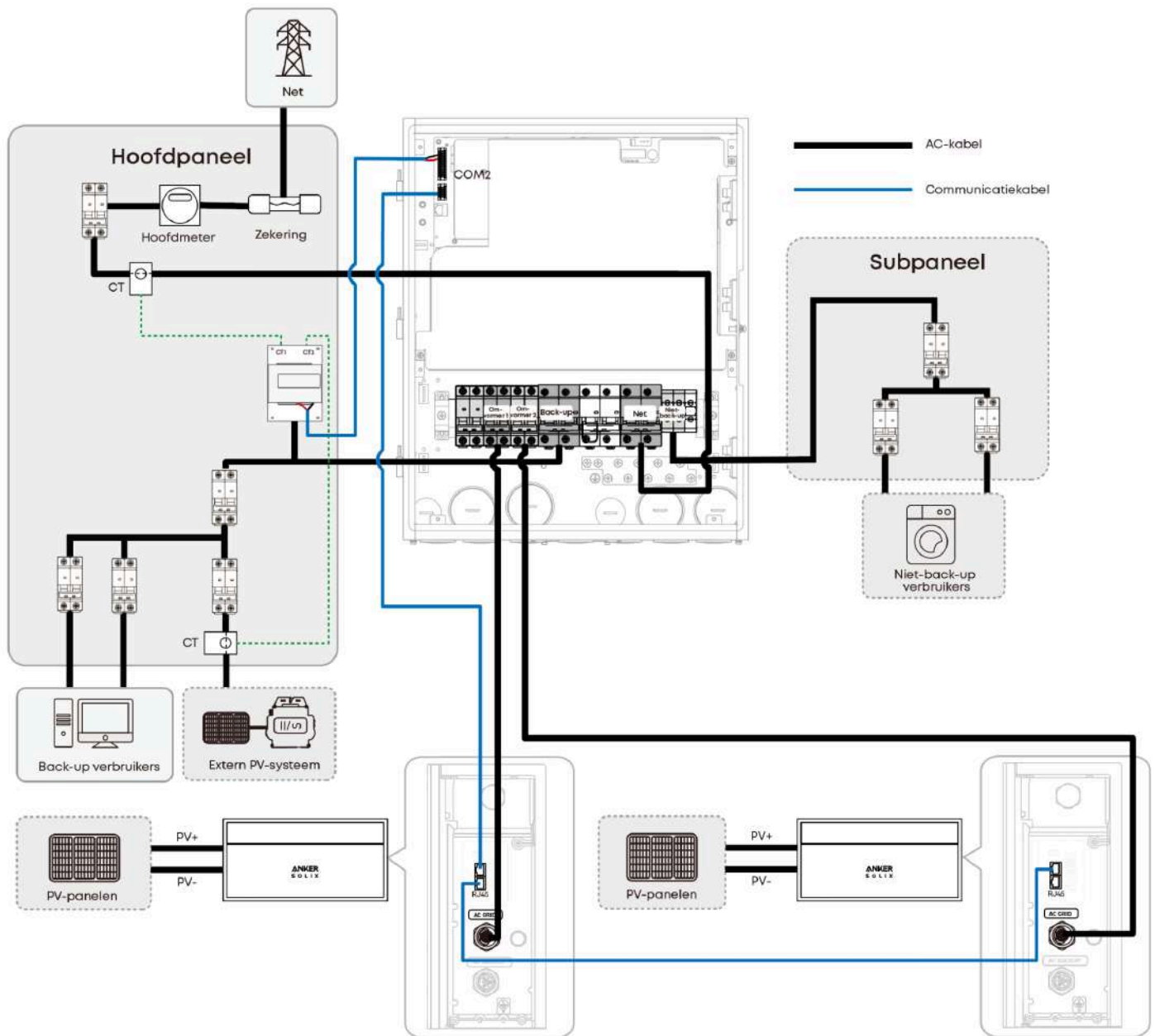

6.2 Aanbevolen kabelrouting



Kabelkleuren zijn indicatief. Kies kabels volgens de lokale regelgeving.

Optie 1: Kabelinvoer onderzijde

1. Installeer waterdichte kabelwartels.

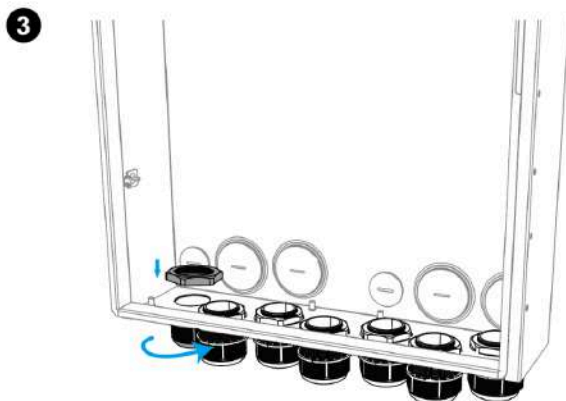
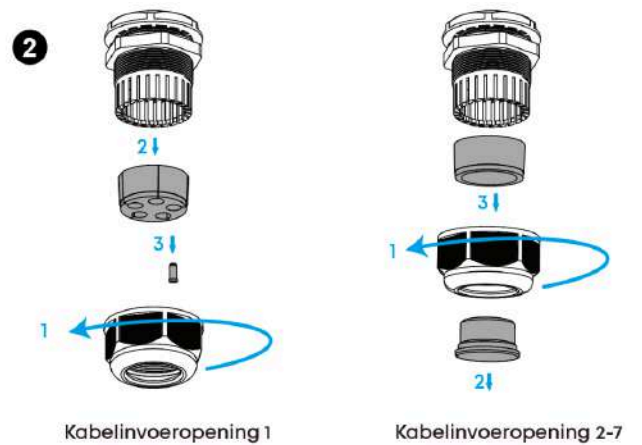
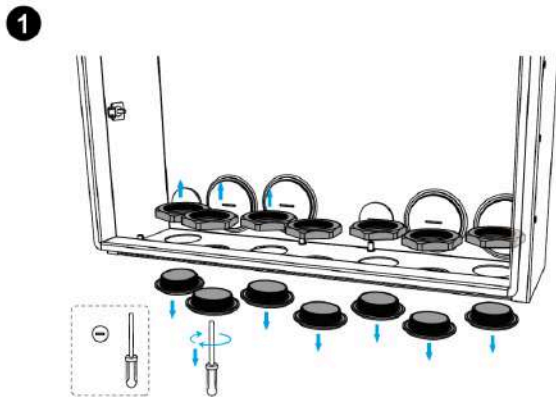

2. Leid de kabels door de waterdichte kabelwartels.

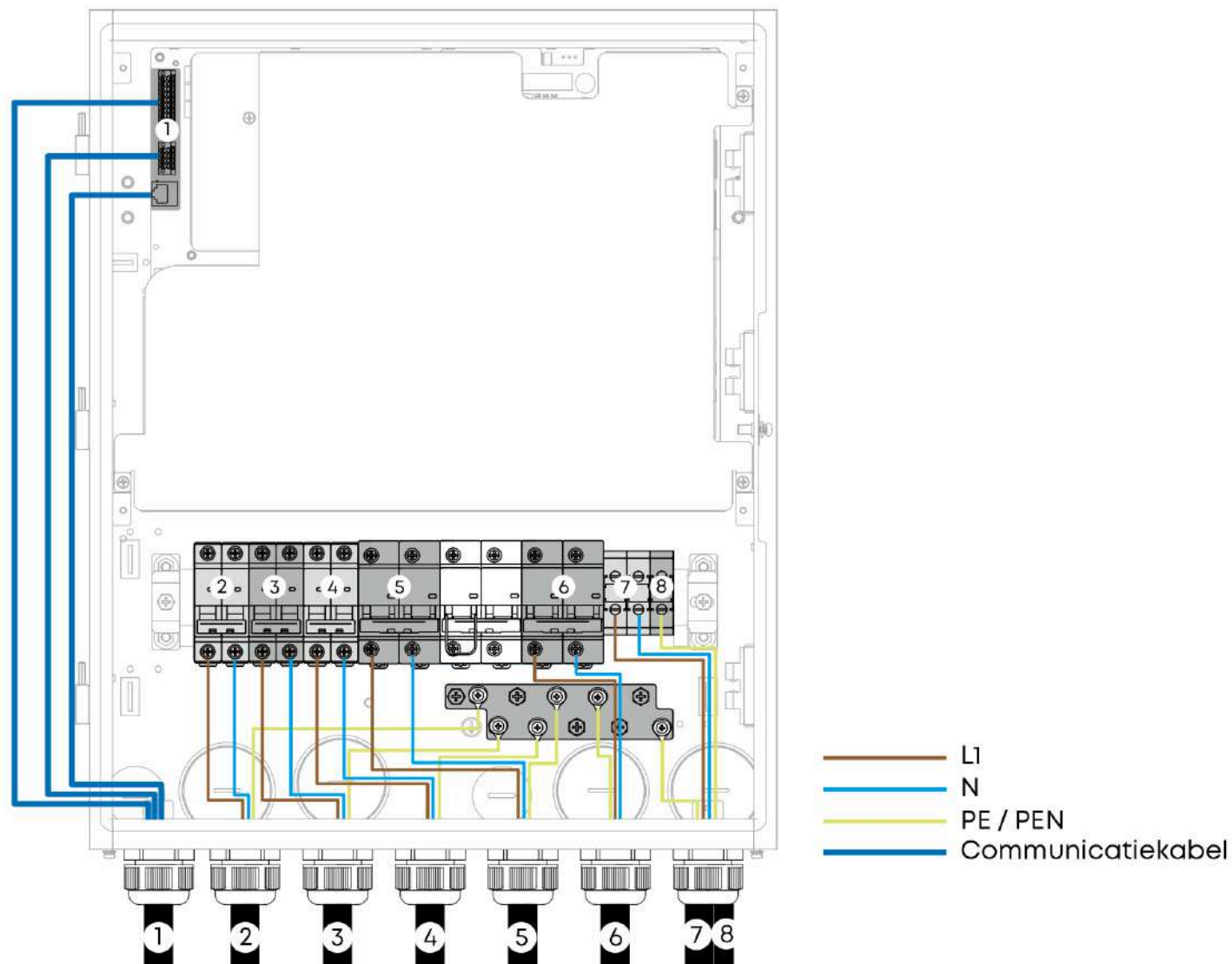

1	Communicatiekabel	2	Smart-poort kabel
3	Omvormerkabel	4	Omvormerkabel
5	Omvormerkabel	6	Niet-back-up verbruikerskabel
7	Netkabel	8	PEN-kabel

Optie 2: Kabelinvoer achterzijde



Het wordt aanbevolen om twee kabelbundels door de grote opening en één door de kleine opening te leiden.

1. Verwijder de afdekkappen van de openingen aan de achterzijde

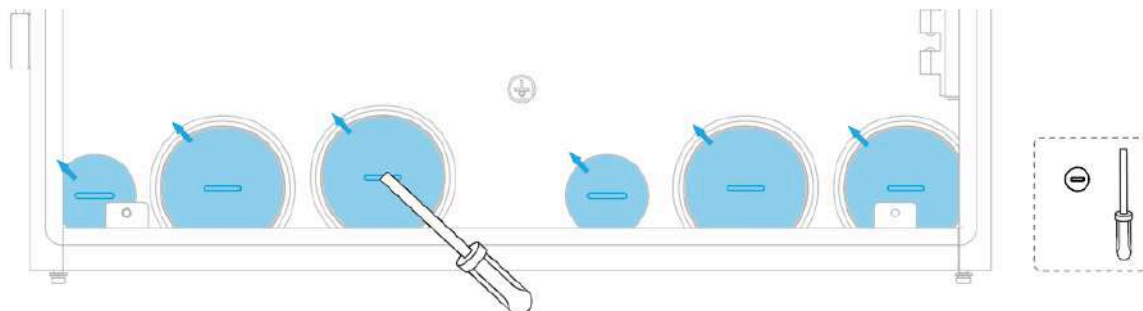

2. Leid de kabels door de opening

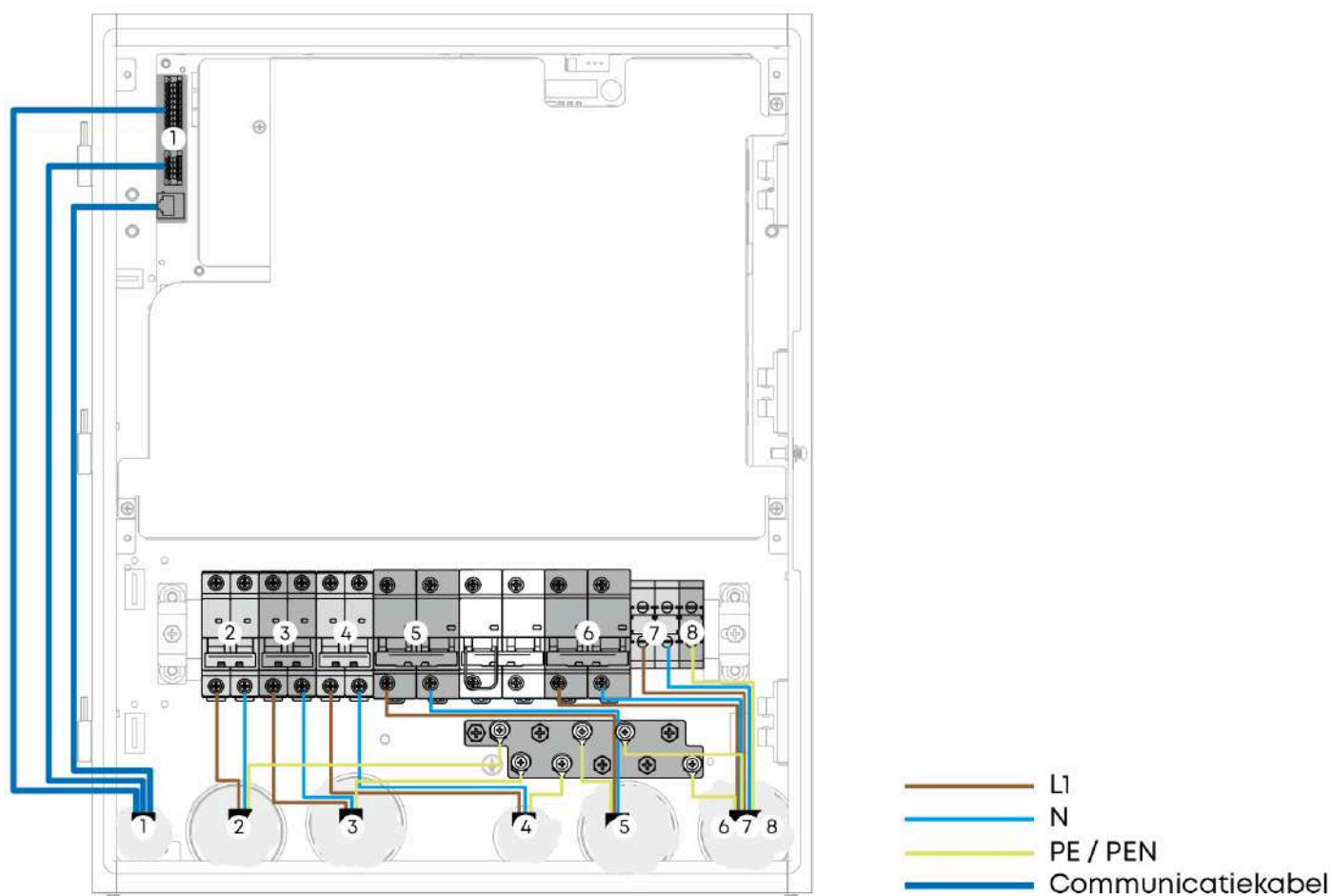

1	Communicatiekabel	2	Smart-poort kabel
3	Omvormerkabel	4	Omvormerkabel
5	Omvormerkabel	6	Niet-back-up verbruikerskabel
7	Netkabel	8	PEN-kabel

6.3 Sluit de PEN-kabel aan

Optie 1: Kabelinvoer onderzijde

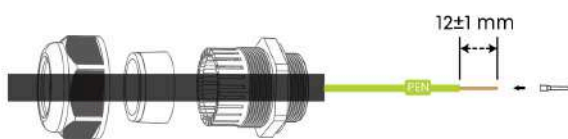
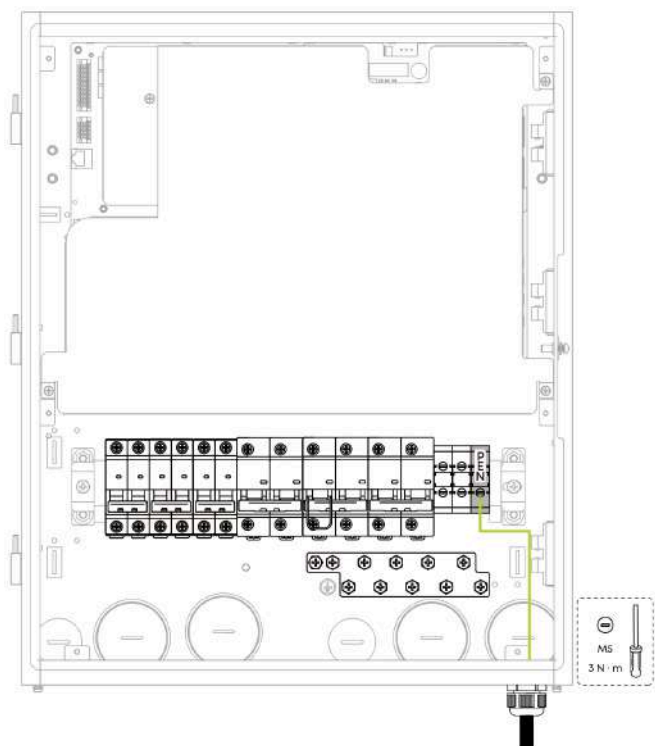

Optie 2: Kabelinvoer achterzijde

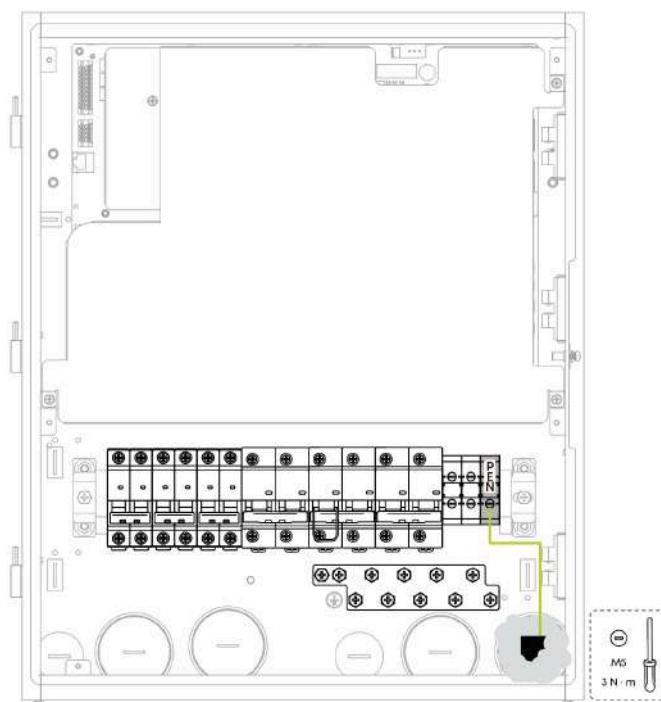

6.4 Sluit de PE-rail aan

Sluit de PE-rail van de Power Dock Pro aan op de PE-rail van de verdeelkast.

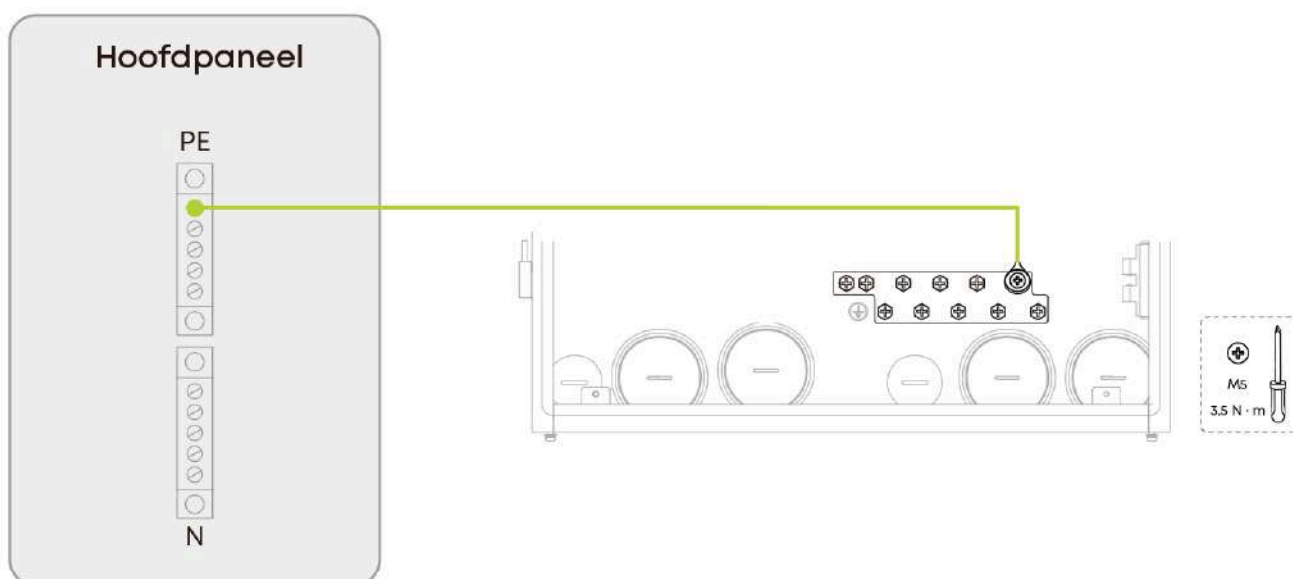

6.5 Aansluiten op omvormer / back-up verbruikers / niet-back-up verbruikers / net



- De aansluitmethoden voor een omvormer, back-up verbruikers, niet-back-up verbruikers en het net zijn identiek. In deze sectie wordt omvormer 1 als voorbeeld gebruikt.
- Draai de klemmen van de installatieautomaten vast met het opgegeven aanhaalmoment: 3,5 N·m voor 125 A automaten en 2 N·m voor 63 A en 32 A automaten.

Optie 1: Kabelinvoer onderzijde

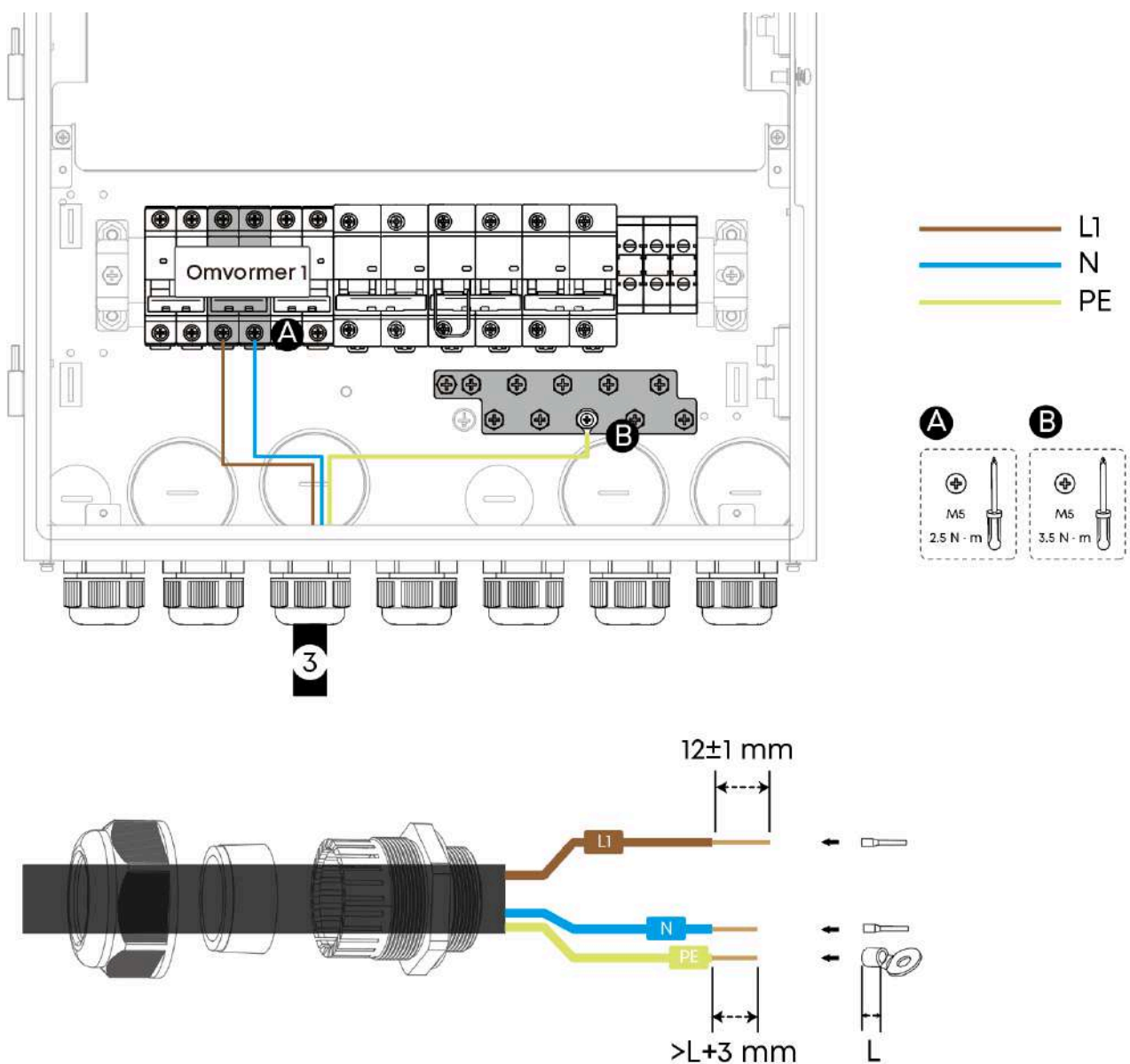

Optie 2: Kabelinvoer achterzijde

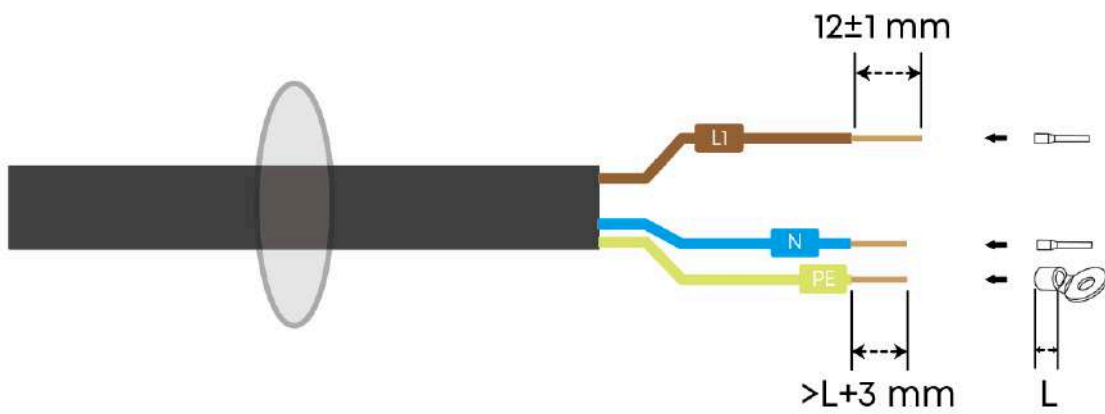
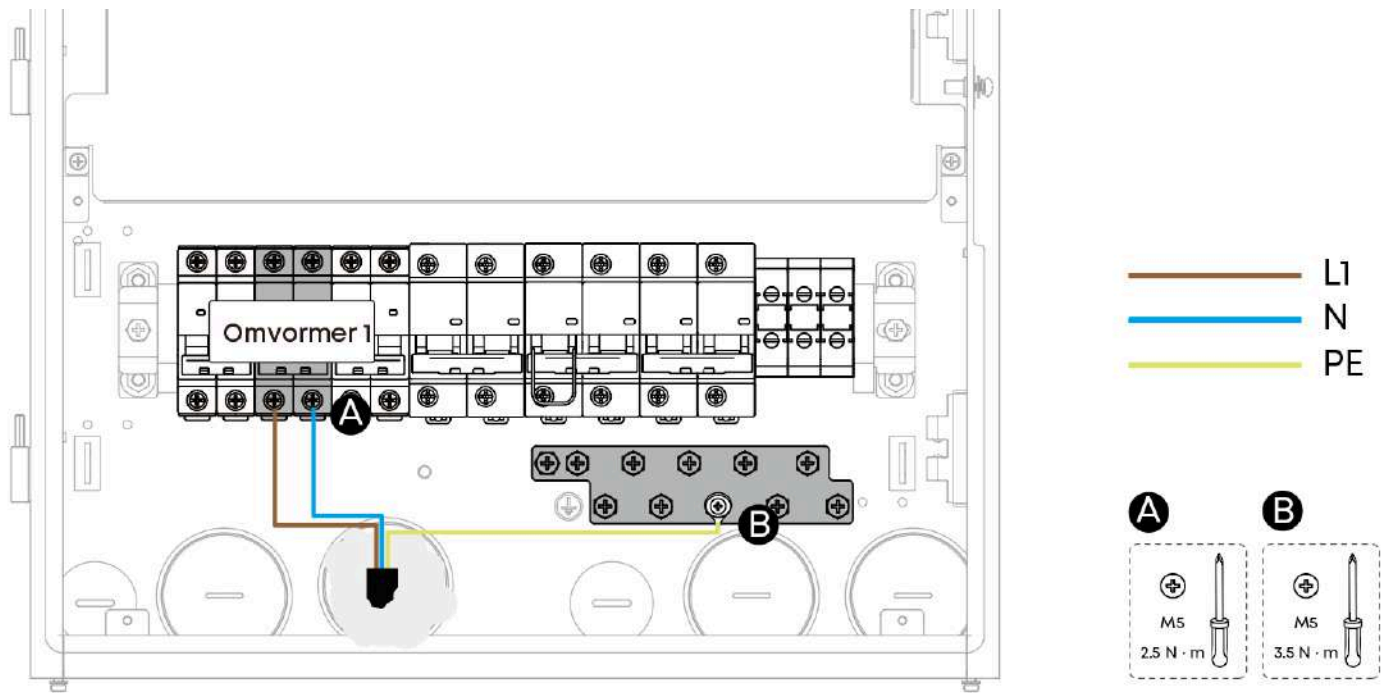

6.6 Aansluiten op Smart-poort verbruikers



Voor de installatieautomaat van de Smart-poort hoeft de nuldraad (N) niet te worden aangesloten, behalve bij aansluiting van een generator.

Optie 1: Kabelinvoer onderzijde

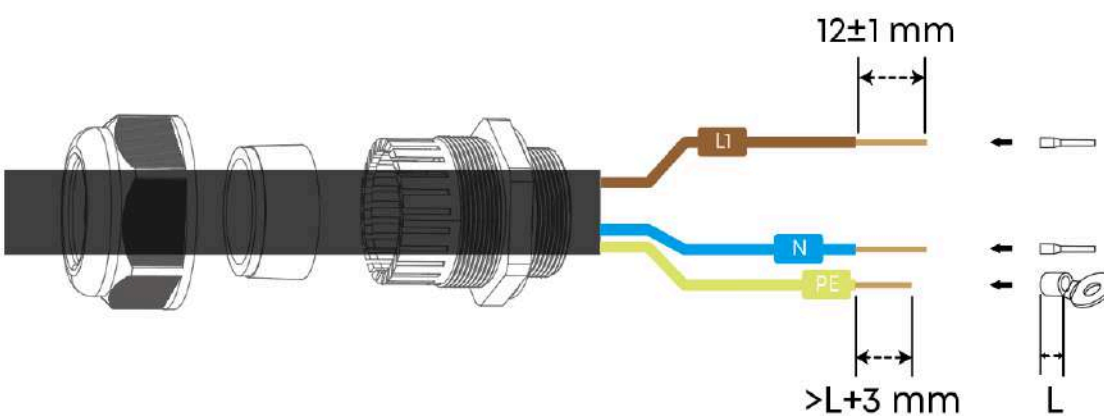
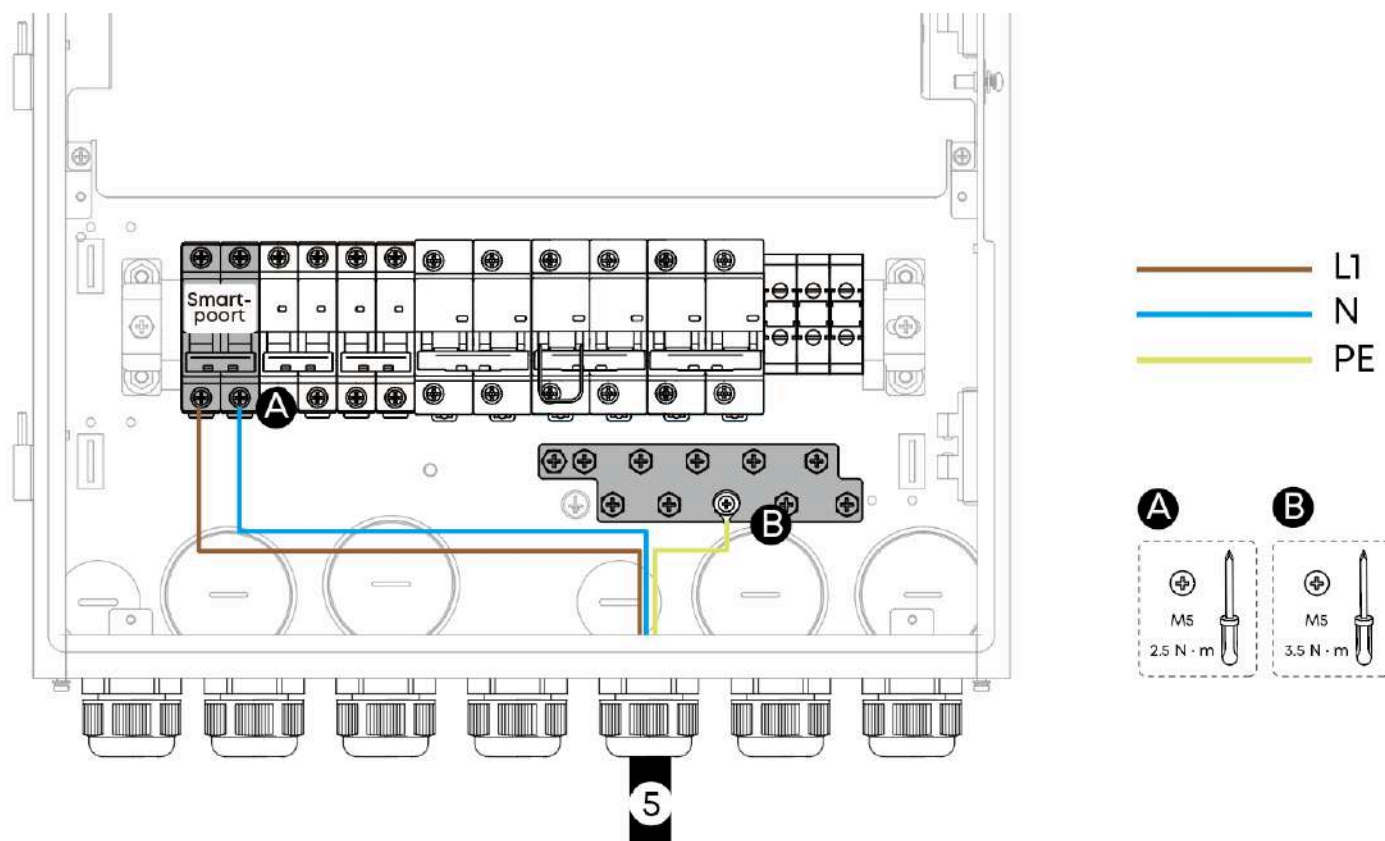

Optie 2: Kabelinvoer achterzijde

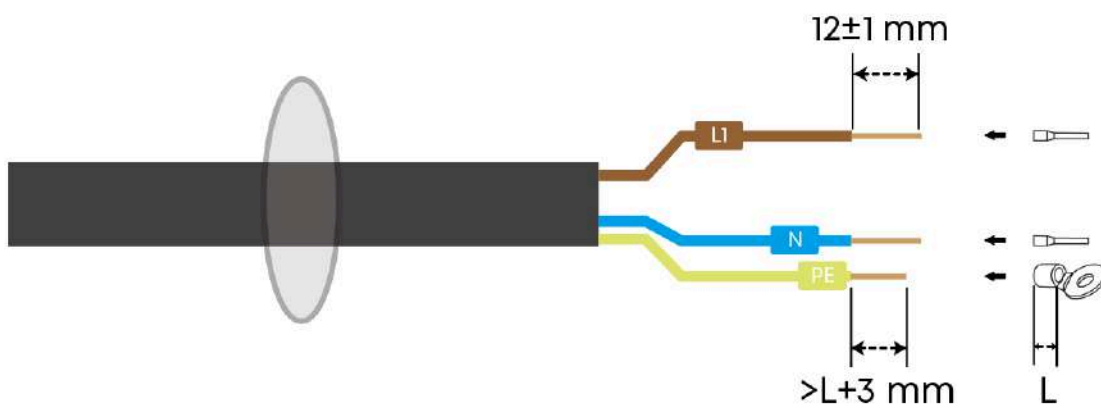
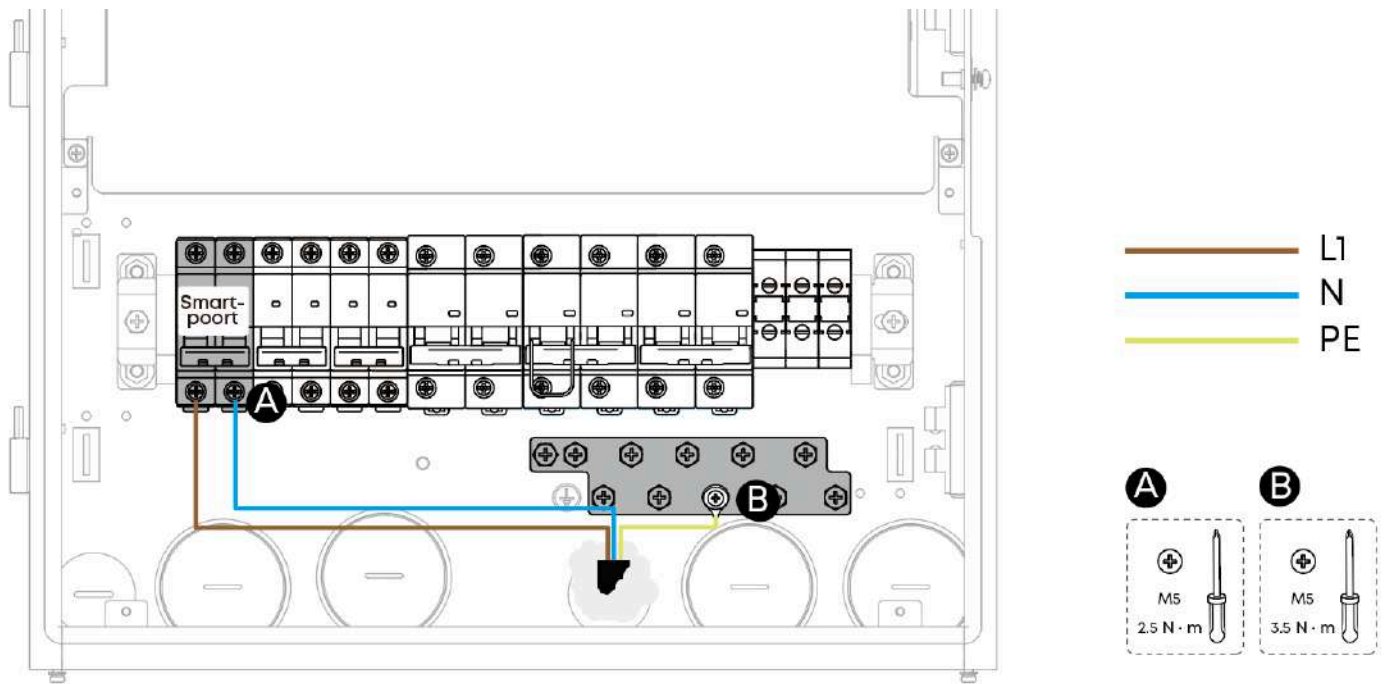

6.7 Communicatiekabels aansluiten

Poortdefinities

COM-poort	Definitie				Functie
COM 1	20	N.v.t.	19	N.v.t.	Niet in gebruik
	18	DO1_COM (Digitale uitgang 1 - common)	17	DO1_NO (Digitale uitgang 1 - normaal open)	Gereserveerd
	16	DO2_COM (Digitale uitgang 2 - common)	15	DO2_NO (Digitale uitgang 2 - normaal open)	
	14	GEN_DO (Generator - digitale uitgang)	13	GEN_NO (Generator - normaal open)	Gereserveerd
	12	N.v.t.	11	GEN_NC (Generator - normaal gesloten)	
	10	EPO_GND (Emergency Power Off-aarde)	9	EPO (Emergency Power Off)	Universele DI-ingang die Emergency Power Off en andere digitale invoerfuncties ondersteunt
	8	DI_GND (Digitale ingang-aarde)	7	DI (Digitale ingang)	Gereserveerd
	6	12V_GND (Voedingsaarde)	5	12V_OUT (Voedingsuitgang)	Gereserveerd
	4	RS485B	3	RS485A	Wordt gebruikt om de apparatuur via RS485 aan te sluiten, bijvoorbeeld een slimme meter.
	2	N.v.t.	1	N.v.t.	Niet in gebruik
COM 2	8-polige communicatieterminal (kabel inbegrepen voor deze poort)				Wordt gebruikt om de Anker SOLIX X1 Power Module aan te sluiten
COM 3	RJ45-connector				Gereserveerd

Sluit de netwerkkabel aan op COM2

De kabel voor COM 2 is inbegrepen in de accessoireset.

Als u zelf een kabel moet maken:



1. Kopieer de adervolgorde van de meegeleverde communicatiekabel niet. Volg in plaats daarvan strikt de adervolgorde zoals weergegeven in het onderstaande schema.
2. Zorg ervoor dat de Phoenix Contact-aansluiting en de RJ45-connector dezelfde adervolgorde gebruiken.



Vereiste kabelspecificaties:

Achtaderige, afgeschermd twisted-pair kabel voor buitengebruik
(EIA/TIA568B-standaard netwerkkabel)

Doorsnede van de kerngeleider: 0,13-0,2 mm²

Buitendiameter: 4-7,5 mm

Kabellengte: < 30 m

Optie 1: Kabelinvoer onderzijde

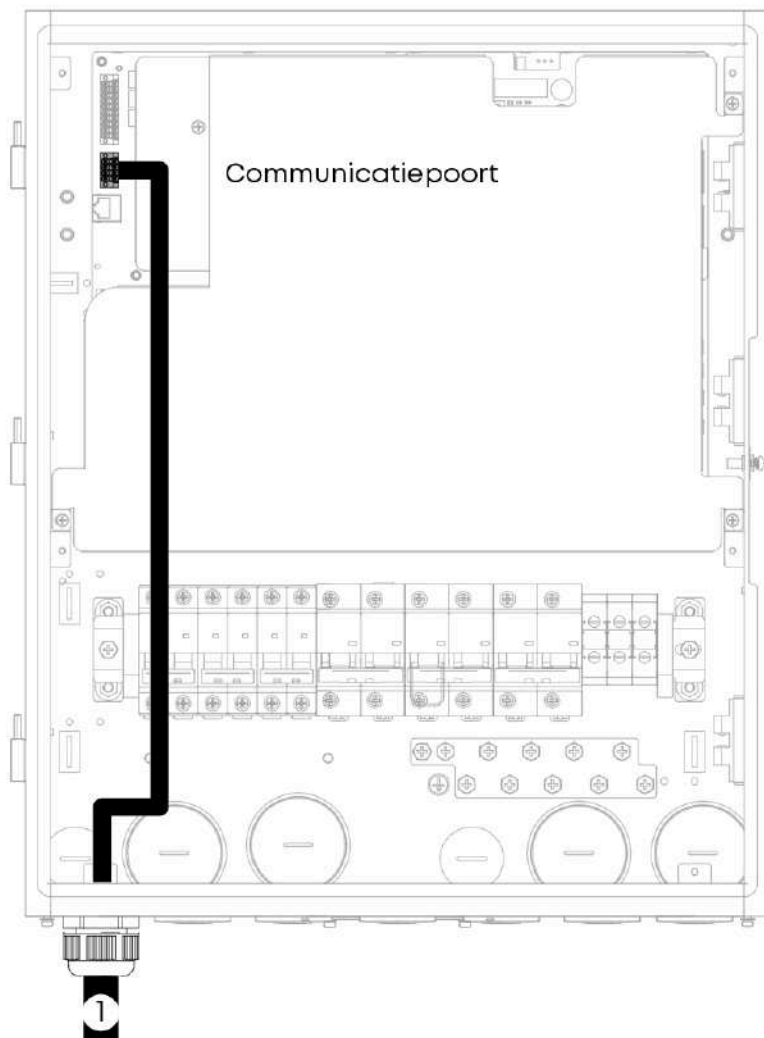

1

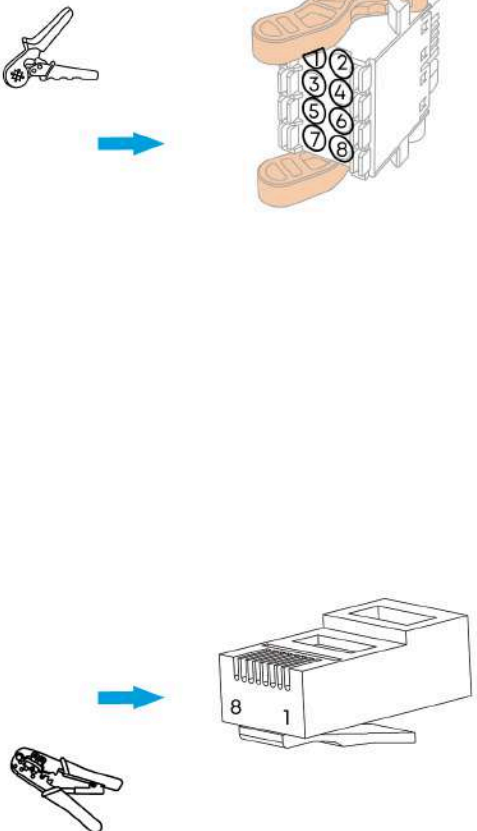
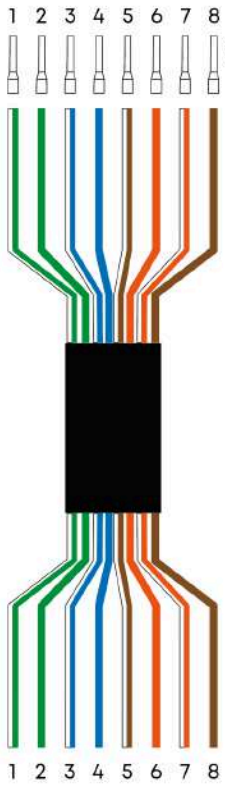

1	Wit / Groen
2	Groen
3	Wit / Blauw
4	Blauw
5	Wit / Bruin
6	Oranje
7	Wit / Oranje
8	Bruin

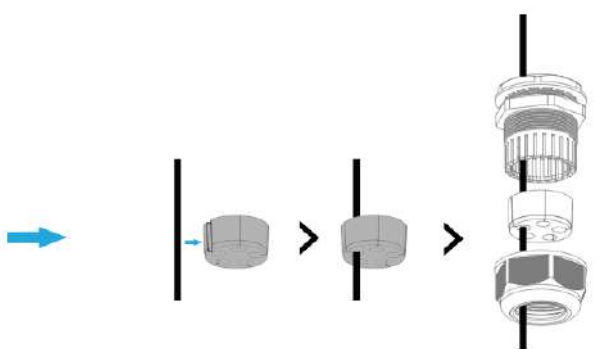

2

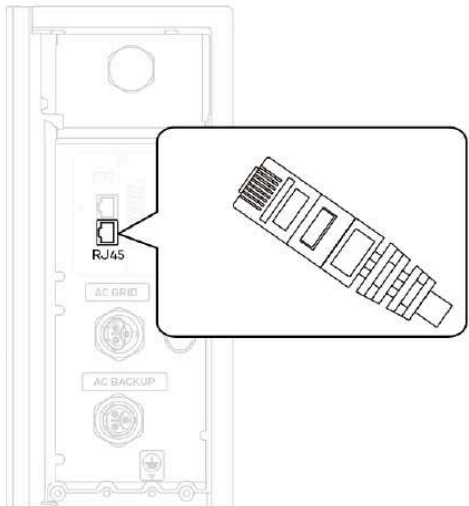
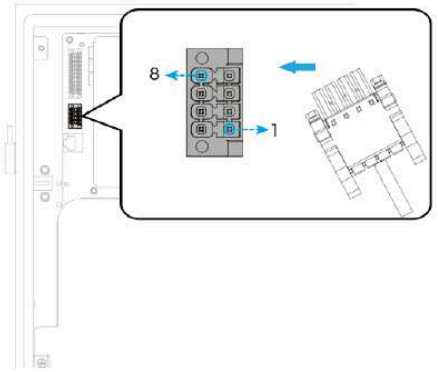

Anker SOLIX X1 Power Module

Optie 2: Kabelinvoer achterzijde

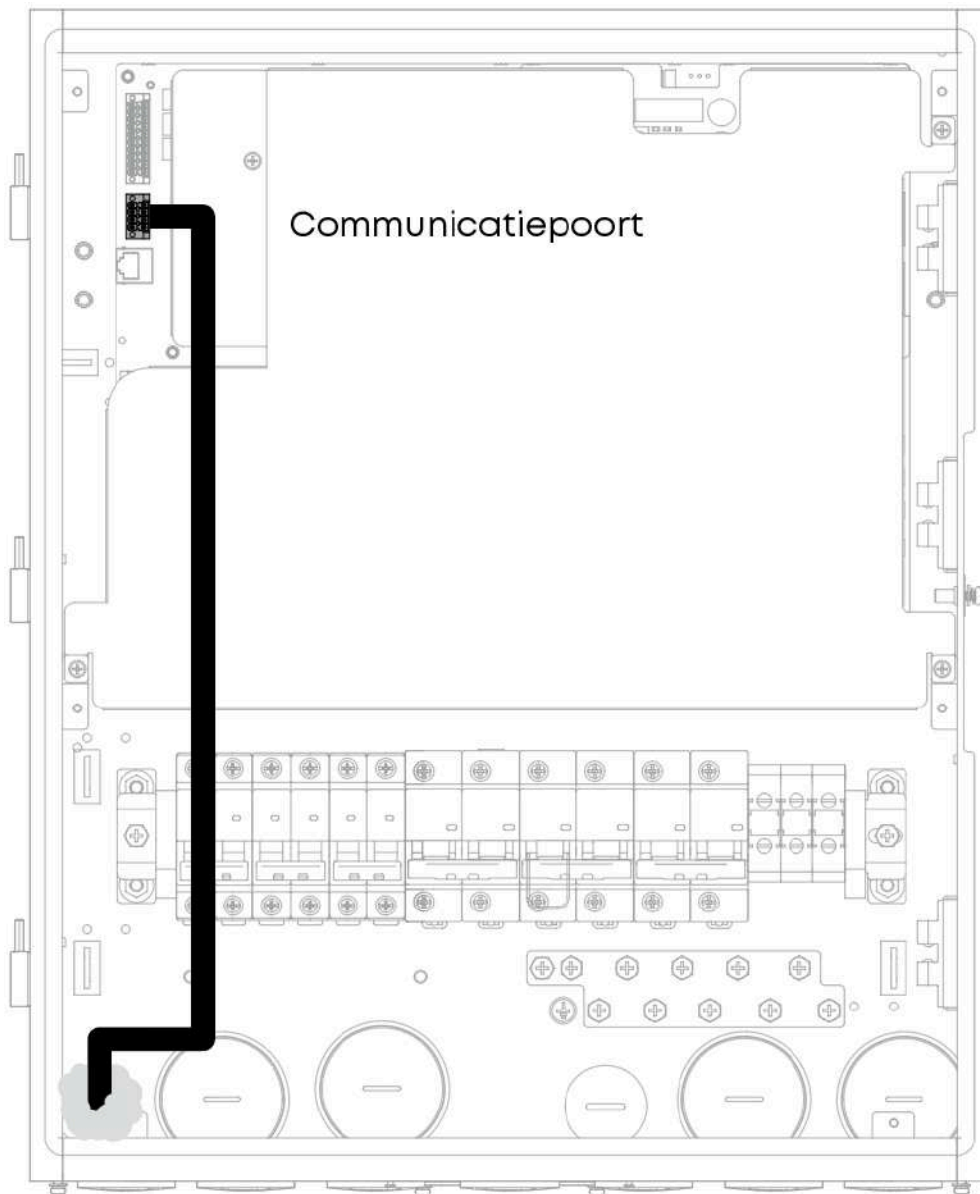

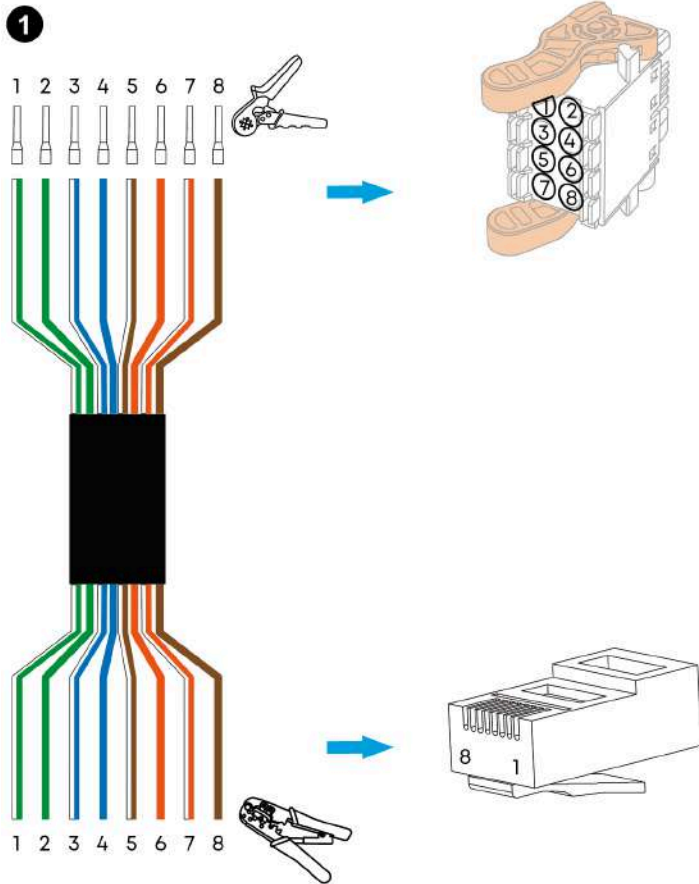

1	Wit / Groen
2	Groen
3	Wit / Blauw
4	Blauw
5	Wit / Bruin
6	Oranje
7	Wit / Oranje
8	Bruin

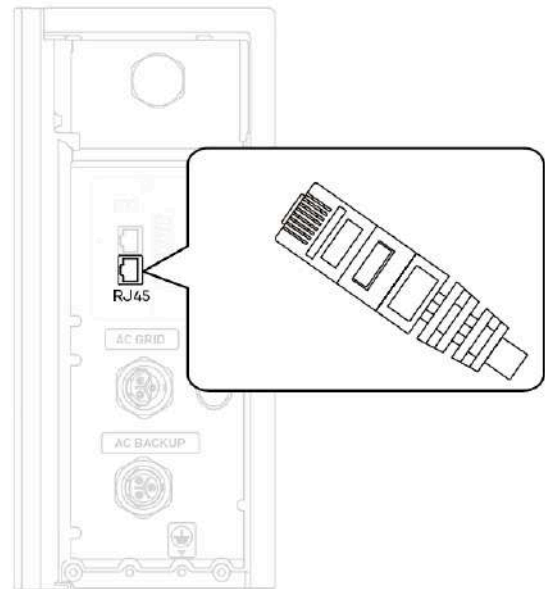
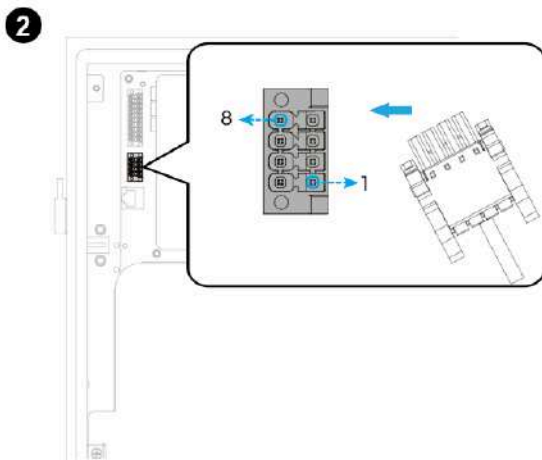

Anker SOLIX X1 Power Module

Sluit de RJ45-netwerkkabel aan op COM3



Vereiste kabelspecificaties:

Achtaderige, afgeschermd twisted-pair kabel voor buitengebruik

(EIA/TIA568B-standaard netwerkkabel)

Doorsnede van de kerngeleider: 0,13-0,2 mm²

Buitendiameter: 4-7,5 mm

Kabellengte: < 50 m

Optie 1: Kabelinvoer onderzijde

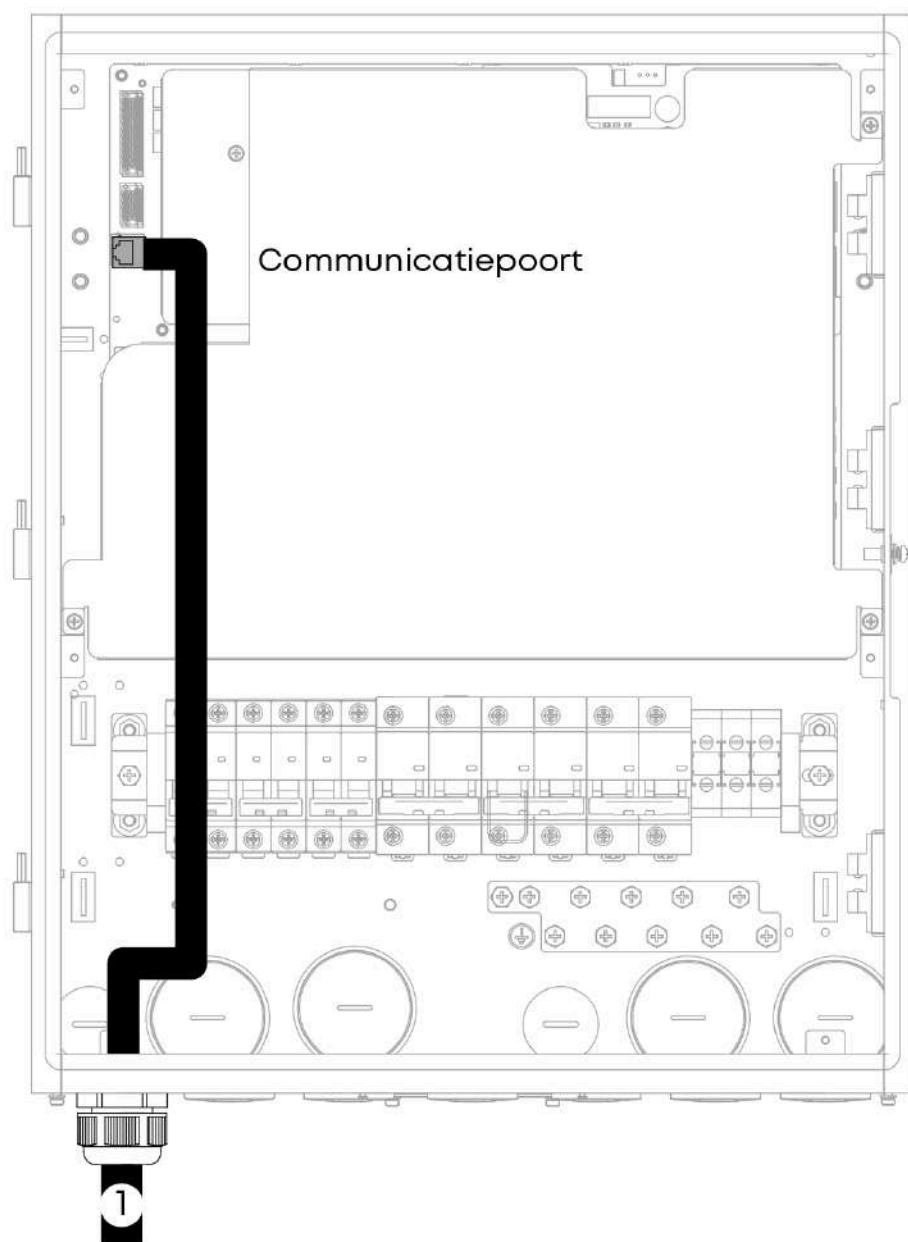

1

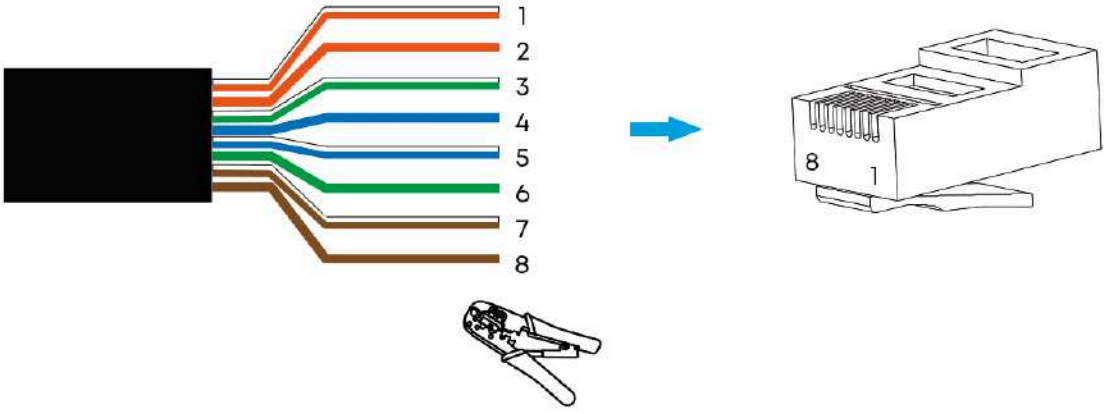

2

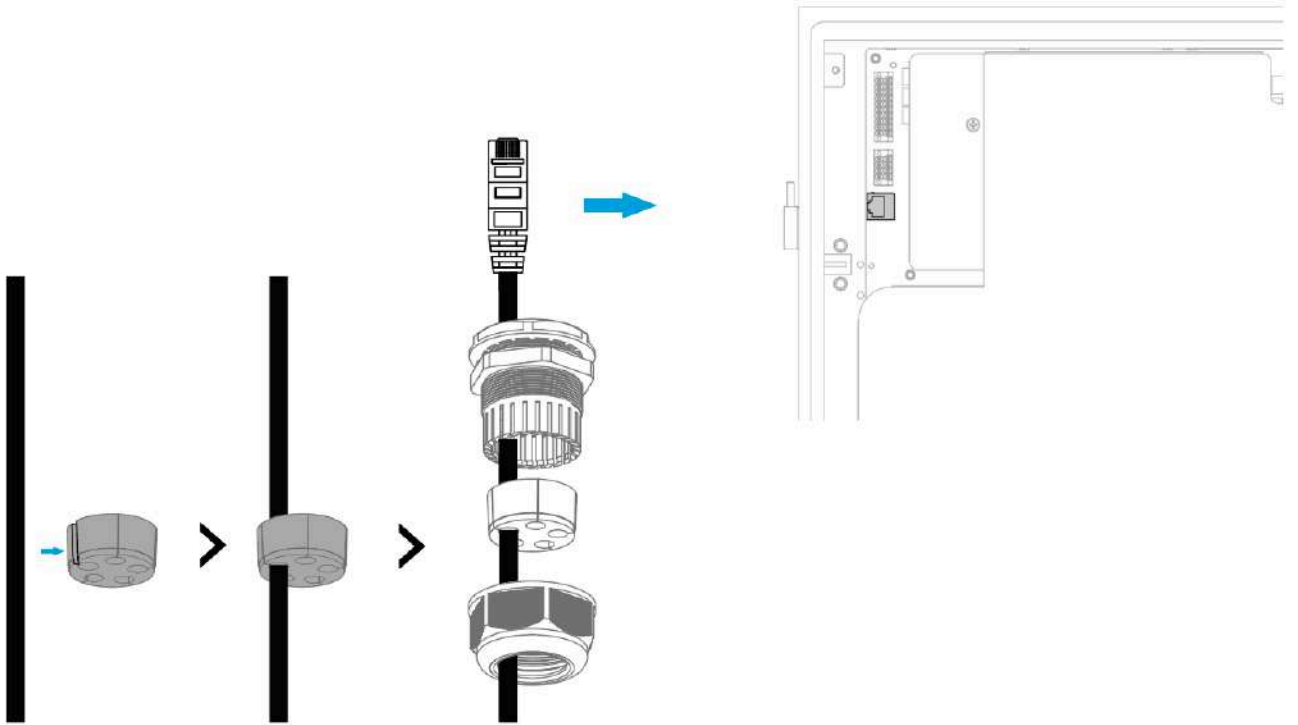

Optie 2: Kabelinvoer achterzijde

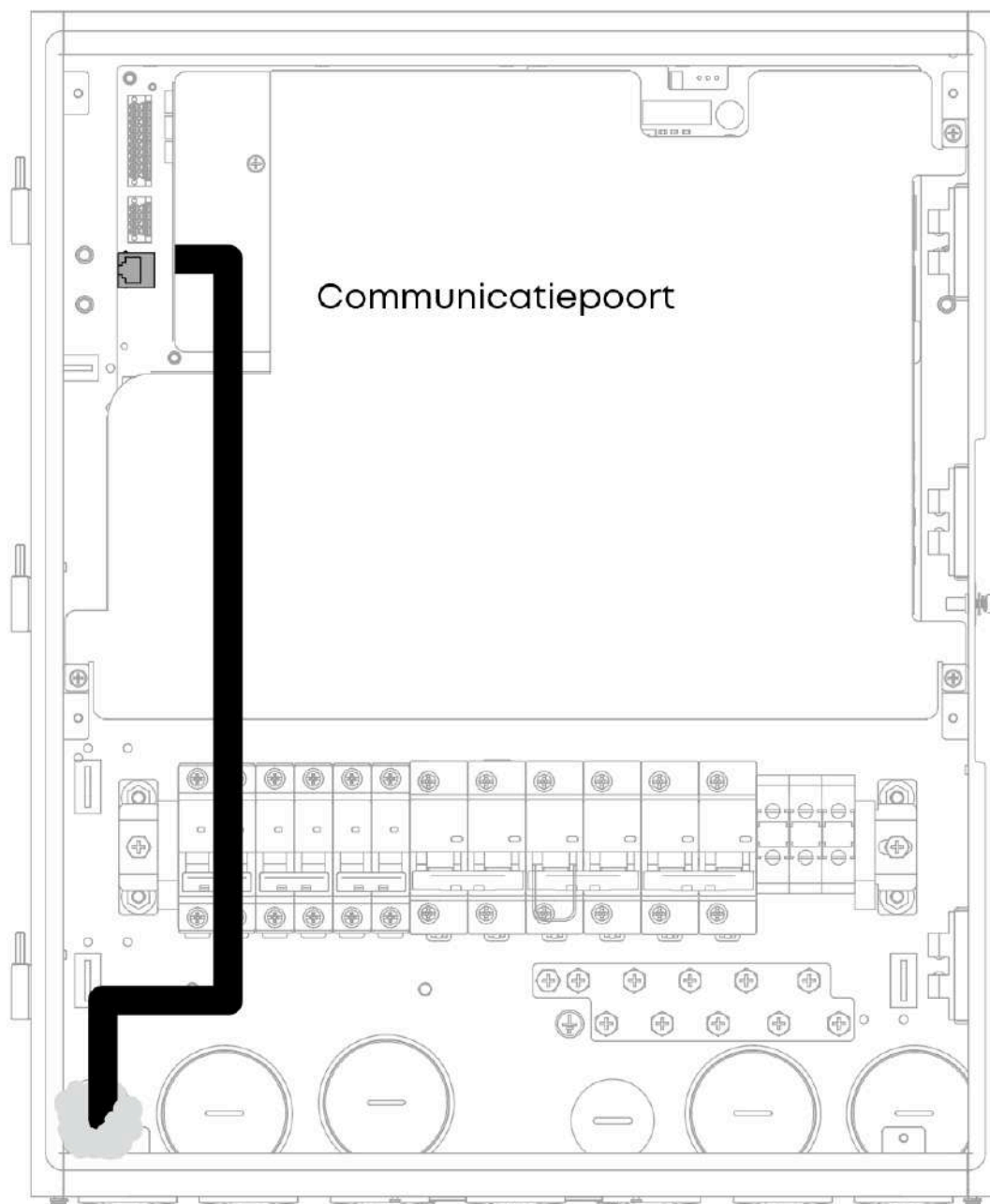

1

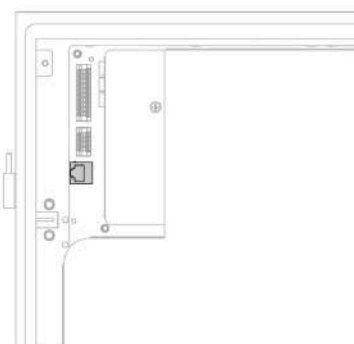
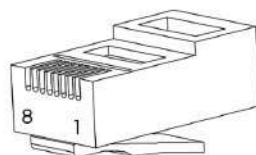
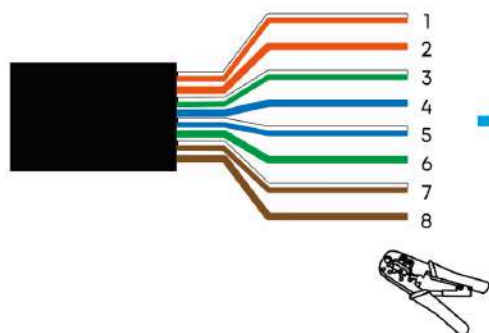

Sluit de DI-/DO-/RS485-kabel aan

De methode voor het aansluiten van de DI-/DO-/RS485-kabel is hetzelfde. In deze sectie wordt het aansluiten van de RS485-kabel als voorbeeld gebruikt.



Vereiste kabelspecificaties:

Tweeaderige afgeschermd kabel voor buitengebruik

Doorsnede van de kerngleider: 0,2-1,5 mm²

Buitendiameter: 2-4 mm

LET OP: Volg bij het bekabelen altijd de fasevolgorde-aanduidingen van het aanwezige elektrische systeem.

Optie 1: Kabelinvoer onderzijde

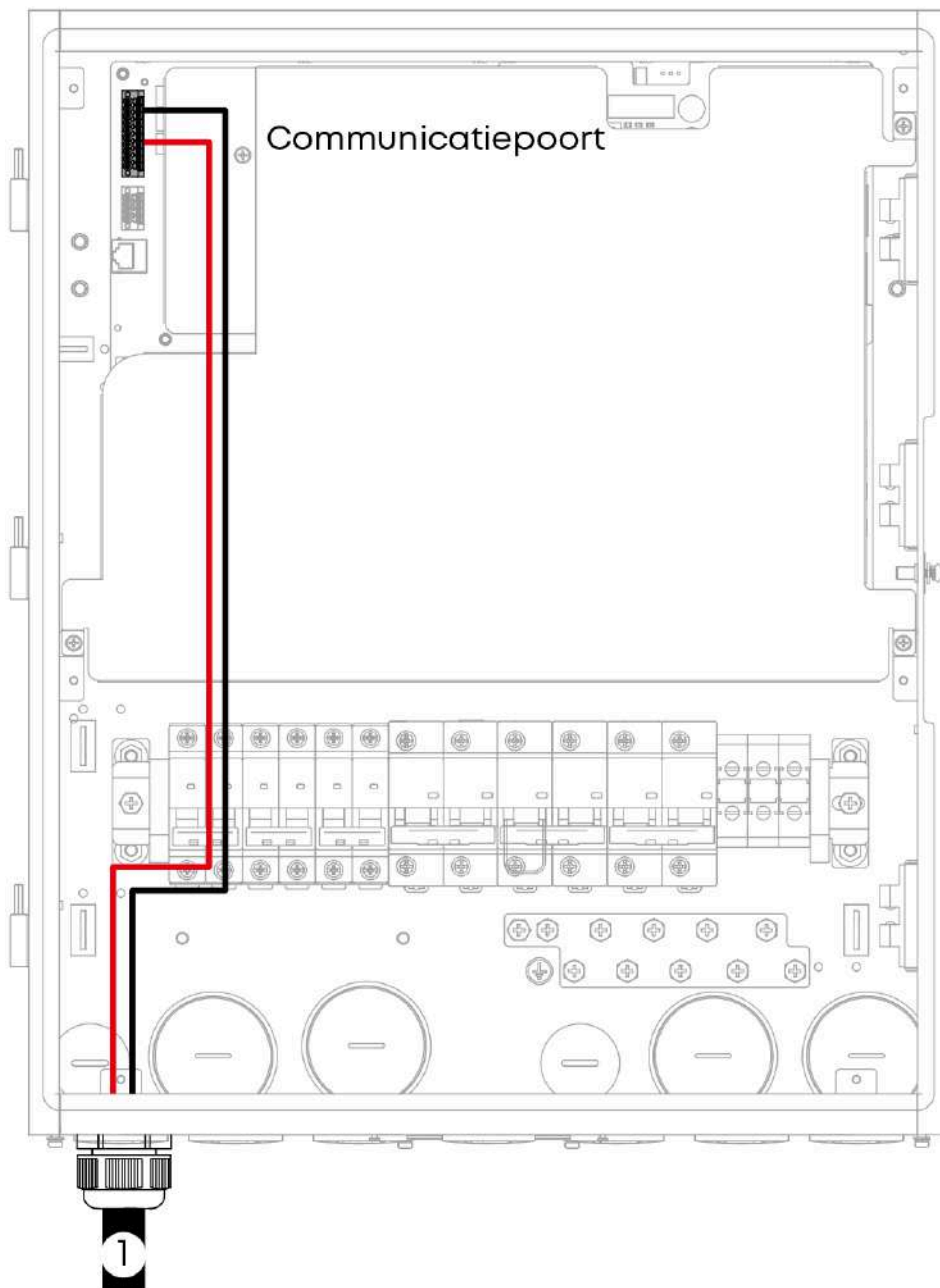

1

Met één tweekanaals externe meter

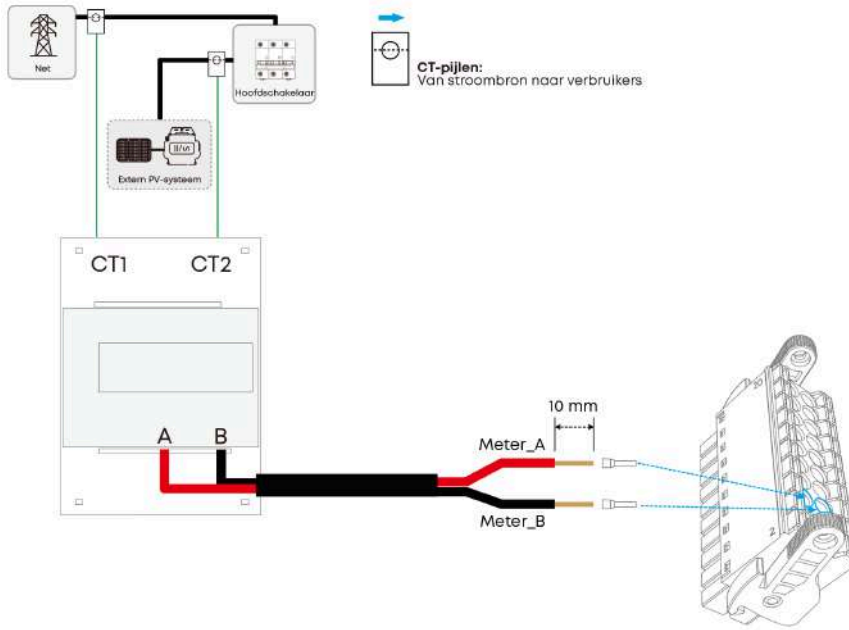

Met twee enkelkanaals externe meters

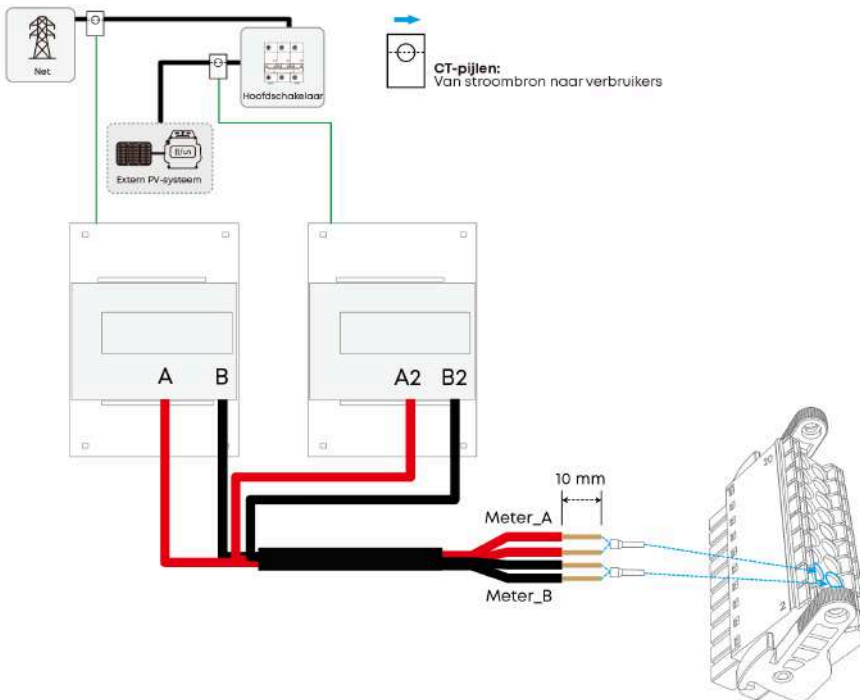

2

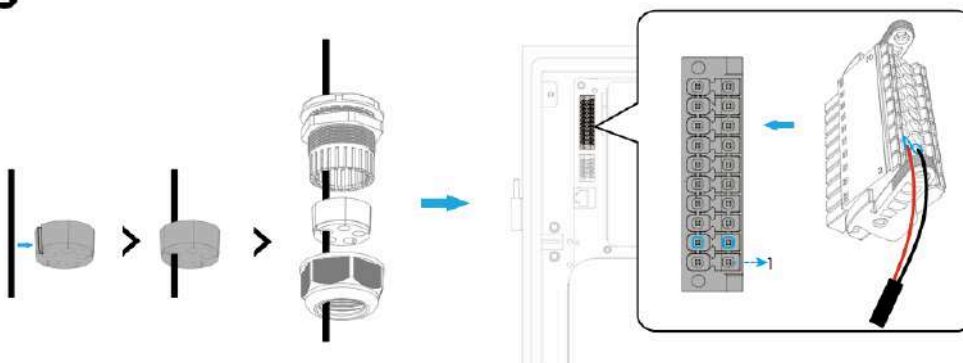

Optie 2: Kabelinvoer achterzijde

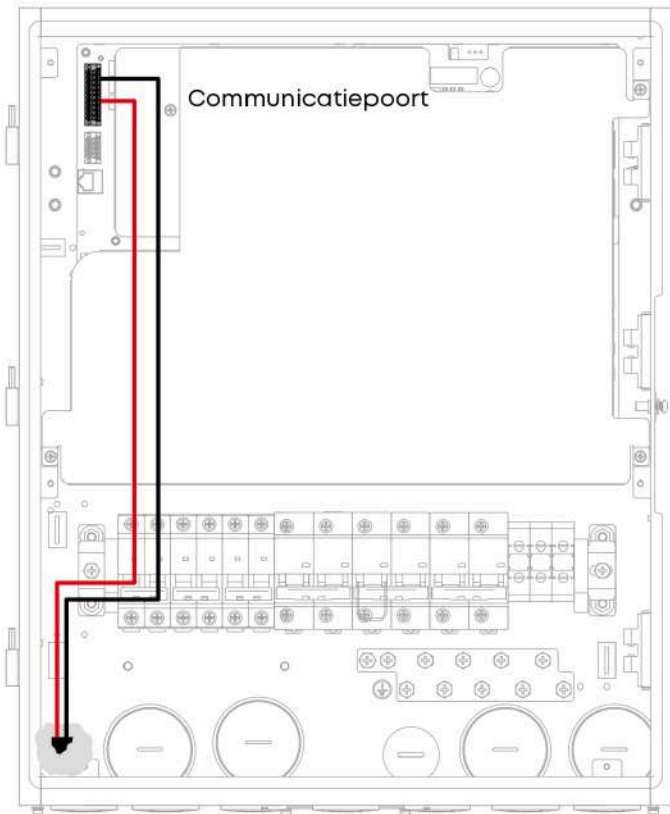

1

Met één tweekanaals externe meter

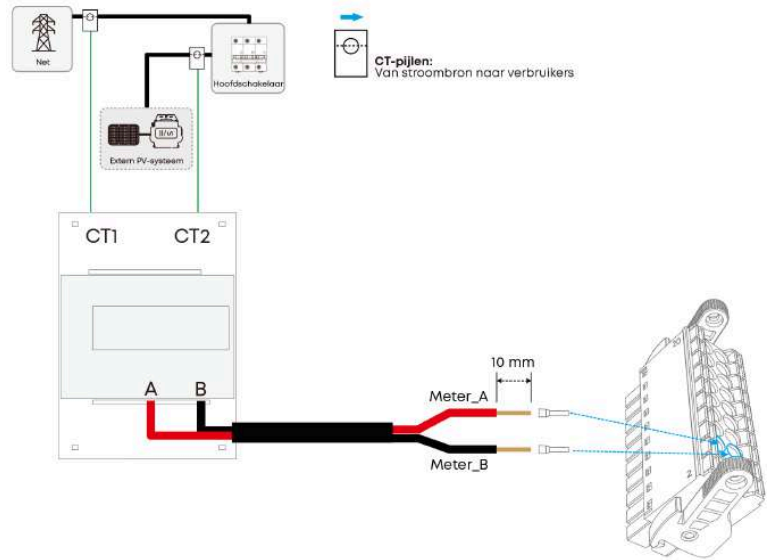

Met twee enkelkanaals externe meters

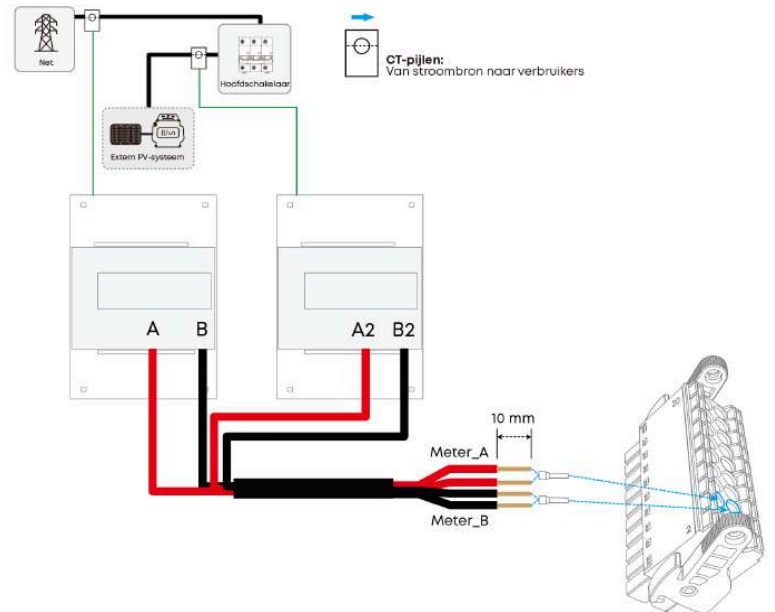

2

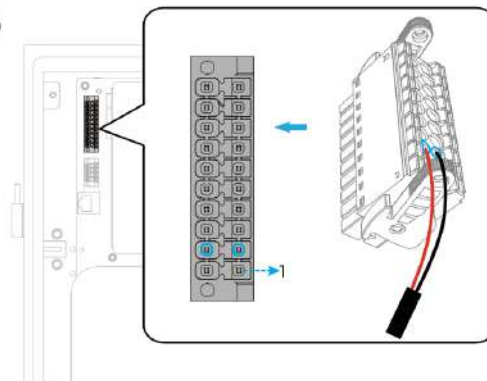

7. Aansluitingen voltooien

7.1 Kabelinvoeropeningen vastzetten / afdichten

Kabelinvoer onderzijde

① Draai de kabelinvoeropeningen vast om de elektrische aansluitingen te voltooien.

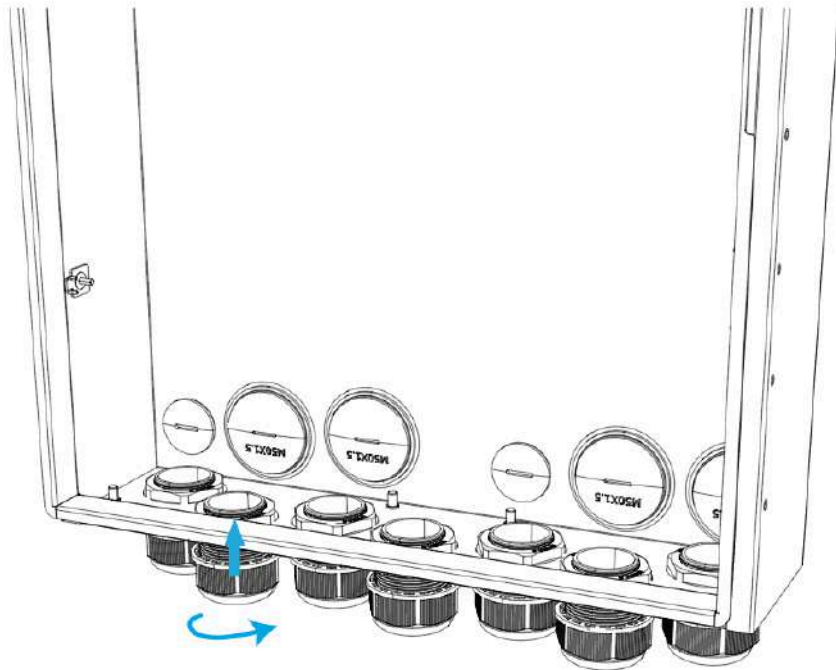

② Vul de opening met afdichtmiddel.

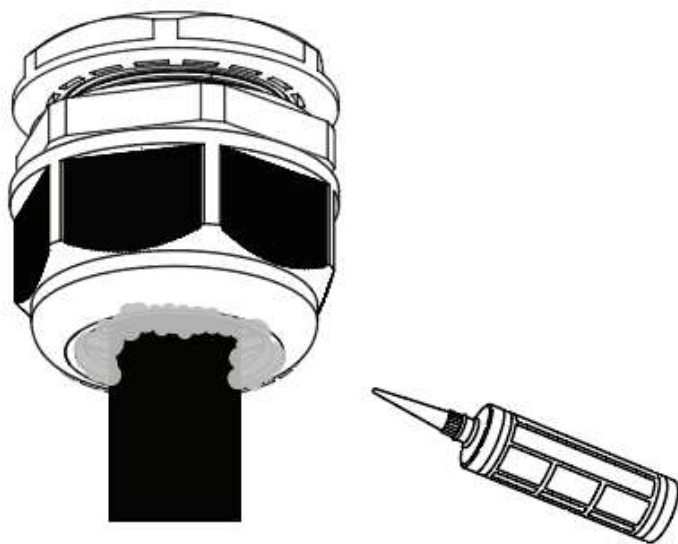

Kabelinvoer achterzijde

Dicht de kabeluitgangen af na het bekabelen.

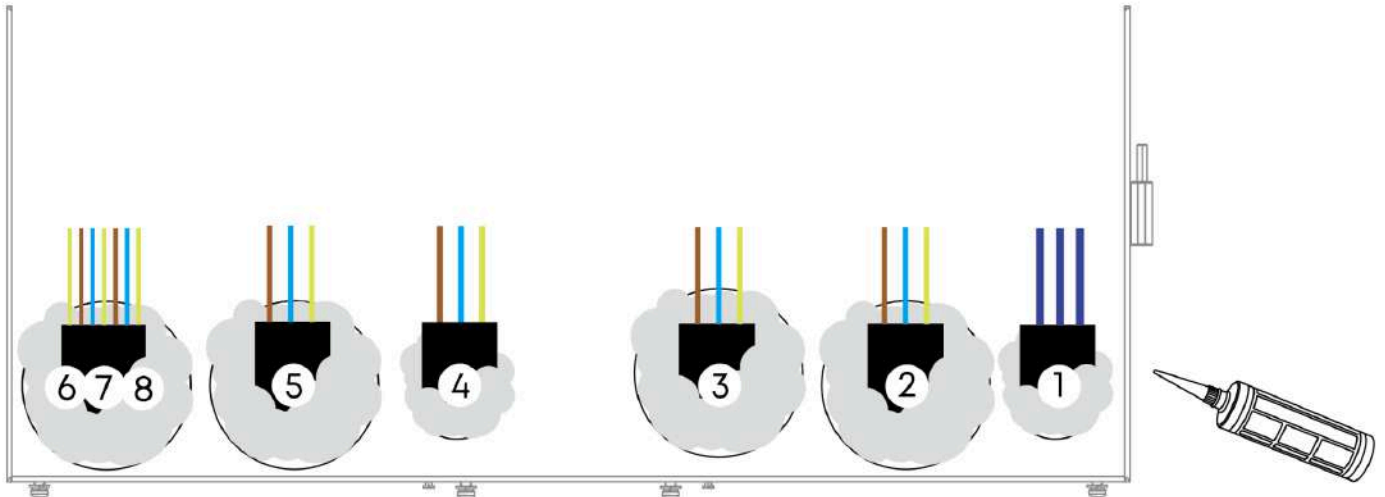

7.2 Monteer het binnenpaneel en de afdekplaat

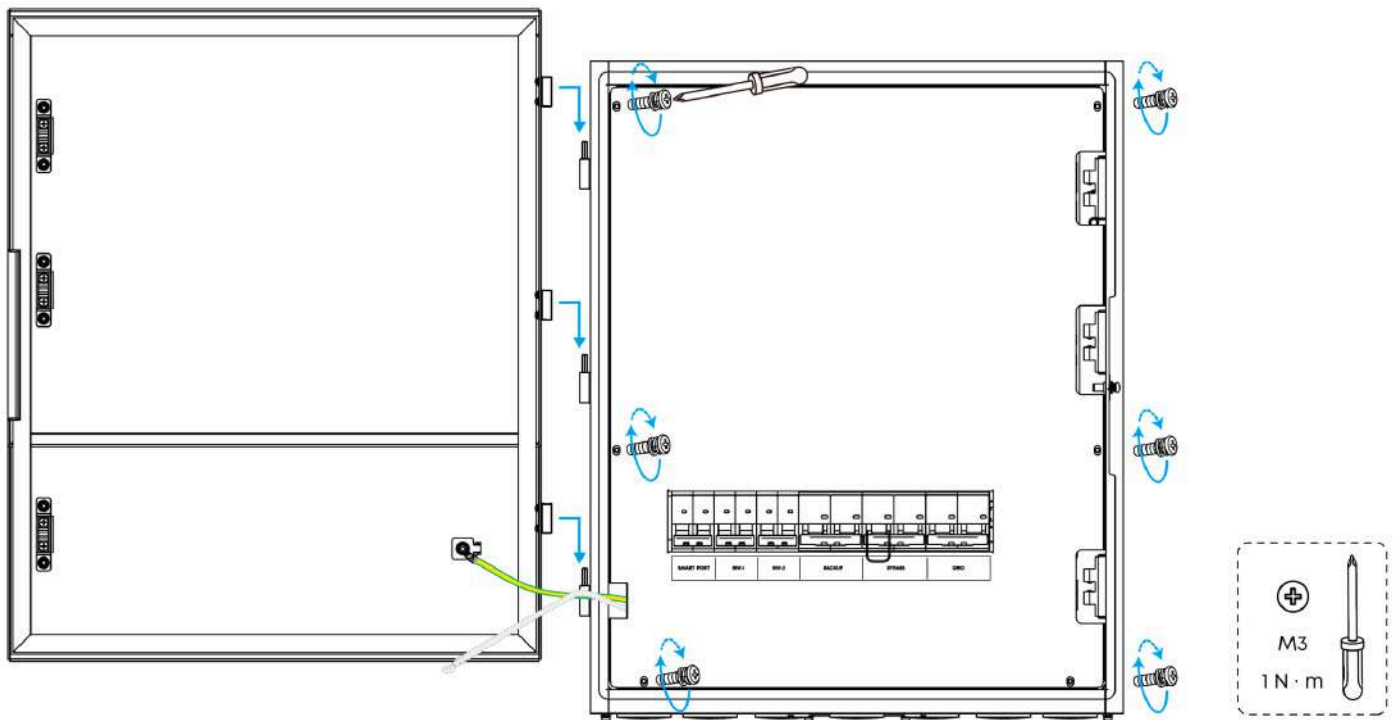

7.3 Monteer de decoratieve afdekplaat.

1

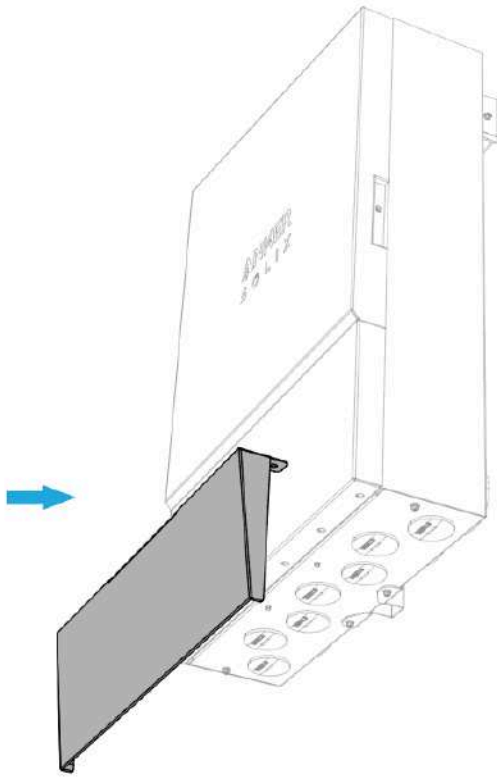

2

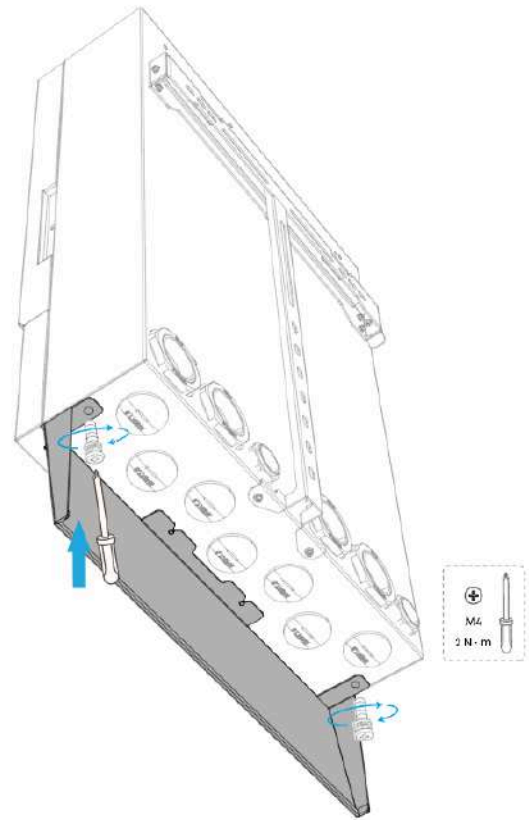

8. Inschakelen



- Een black start van de omvormer wordt niet aanbevolen wanneer netspanning beschikbaar is.
- Als een black start moet worden uitgevoerd terwijl netspanning aanwezig is, wacht dan minimaal 1 minuut nadat de omvormer de black start heeft voltooid voordat je de installatieautomaat tussen de Power Dock Pro en de omvormer inschakelt.

1. Schakel de installatieautomaten in de volgende volgorde in: QF5 → QF2 / QF3 → QF1 → QF4.



Houd de bypassschakelaar tijdens normaal gebruik in de UIT-stand.

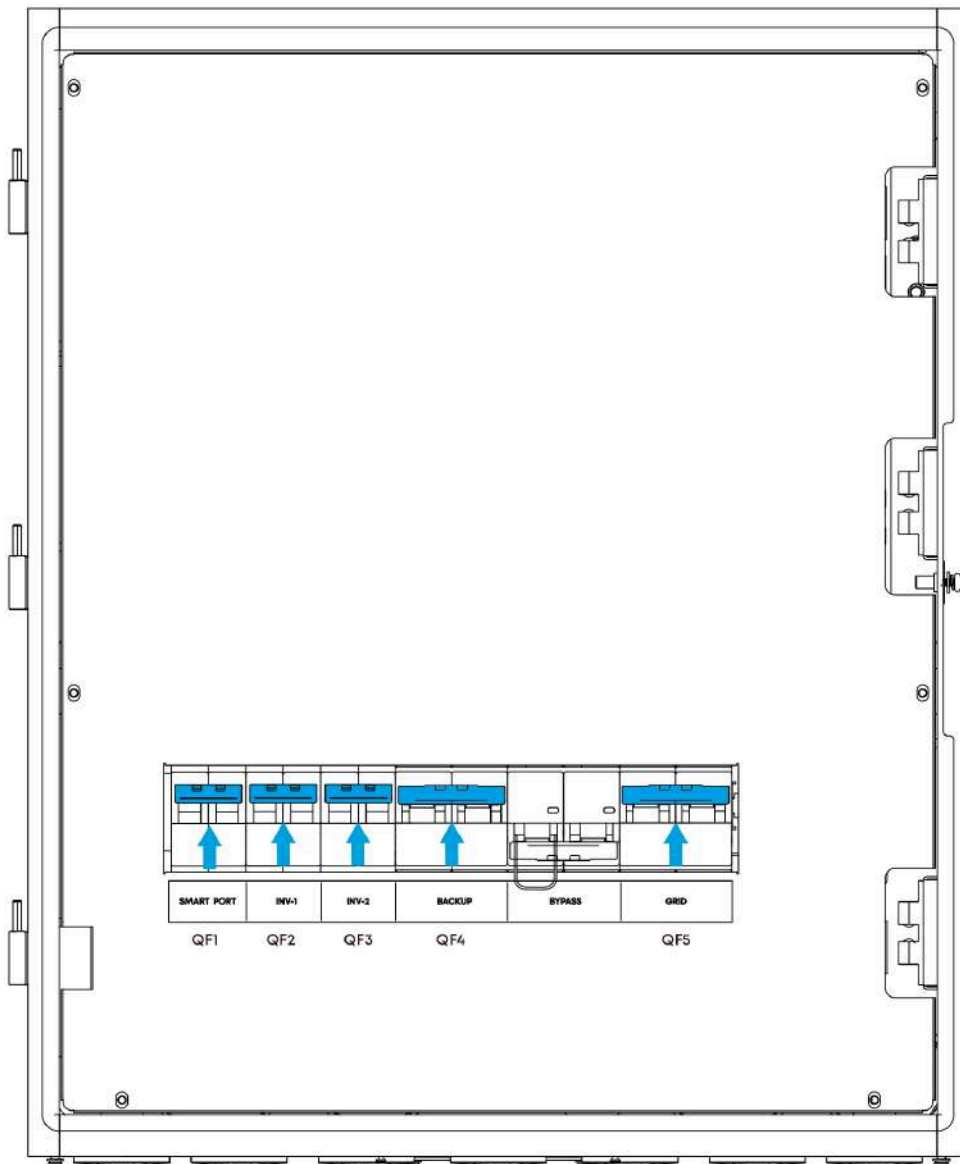

(Optioneel) Schakel de bypassschakelaar in



- Schakel de bypassschakelaar alleen in als de Power Dock Pro niet goed functioneert om de stroomvoorziening te behouden.
- Schakel vóór het inschakelen van de bypassschakelaar de omvormer uit en zet de installatieautomaten van de omvormer uit. Raadpleeg gekwalificeerd technisch personeel voor gedetailleerde procedures.

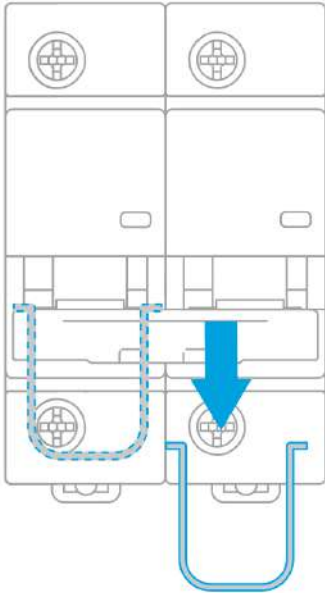

2. Sluit en vergrendel de deur van de apparatuur.

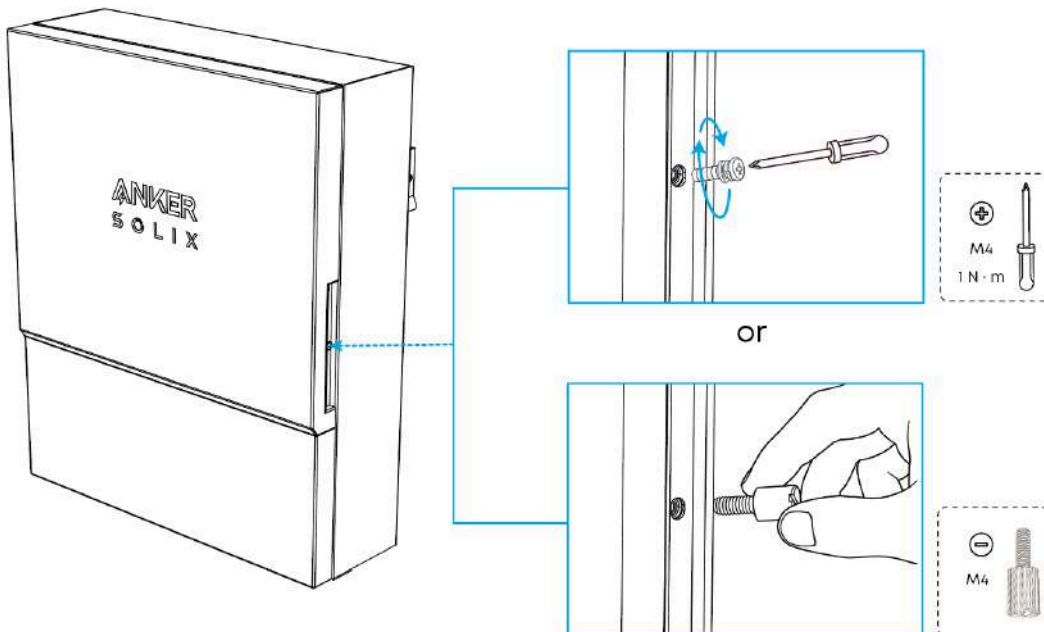

9. Gebruik de Anker SOLIX Professional-app



De getoonde UI-afbeeldingen zijn uitsluitend ter illustratie en kunnen afwijken van de daadwerkelijke weergave, die kan variëren afhankelijk van de softwareversie.

9.1 Download en installeer de app

1. Download de Anker SOLIX Professional-app via de App Store (iOS-apparaten) of Google Play (Android-apparaten), of door de QR-code te scannen.



2. Log in op de app met het account van de installateur. Controleer je e-mail voor de accountnaam en het initiële wachtwoord. Heb je geen account, volg dan de instructies in de app om je te registreren.

9.2 Systeem bouwen



Als je een Power Dock Pro toevoegt aan een bestaand systeem, begin dan via [Opslaginstellingen > Apparaten toevoegen](#).

Stap 1: Verzamel gebruikersgegevens

- ① Tik op het startscherm op [Systeem aanmaken](#) of op het plus-pictogram rechtsboven.
- ② Ga naar [Systeem bouwen](#).
- ③ Voer de systeem- en gebruikersgegevens in.

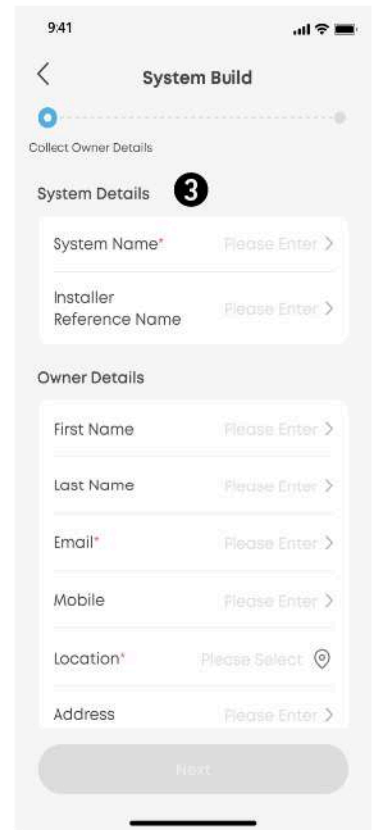
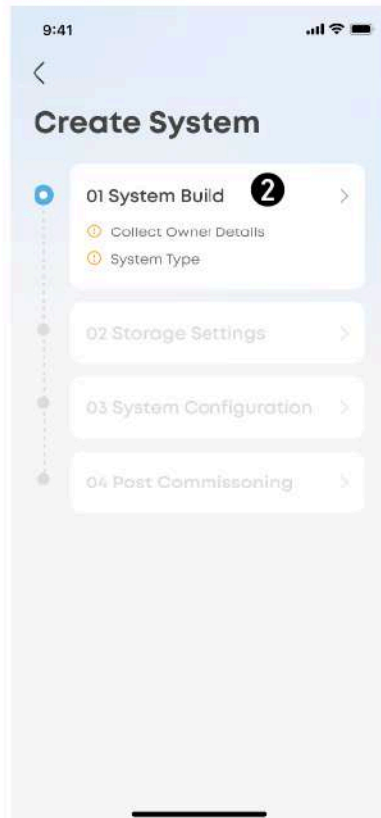
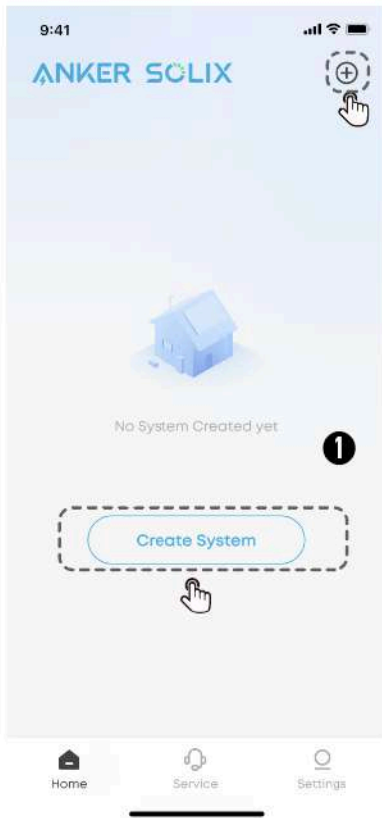

Stap 2: Selecteer systeemtype

Selecteer een systeemtype op basis van de installatie van het energieopslagsysteem.



9.3 Opslaginstellingen

Stap 1: Apparaat aansluiten

Verbind de vermogensmodule via Bluetooth met de Anker SOLIX Professional-app.

- ① Ga naar **Opslaginstellingen**.
- ② Selecteer de vermogensmodule uit de Bluetooth-apparatenlijst of scan de barcode op het label van de vermogensmodule.
- ③ Voer het wachtwoord in dat onder de barcode staat.

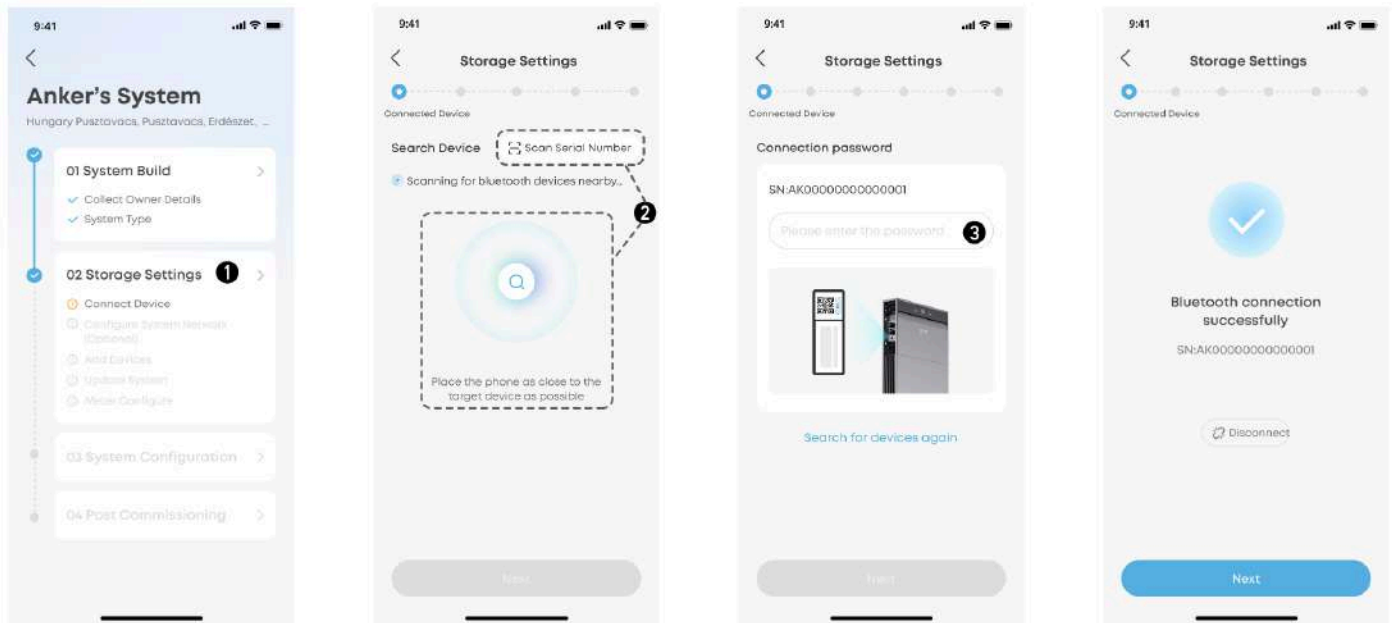

Stap 2: Systemnetwerk configureren (optioneel)

Configureer de internetverbinding via wifi, ethernet of 4G.

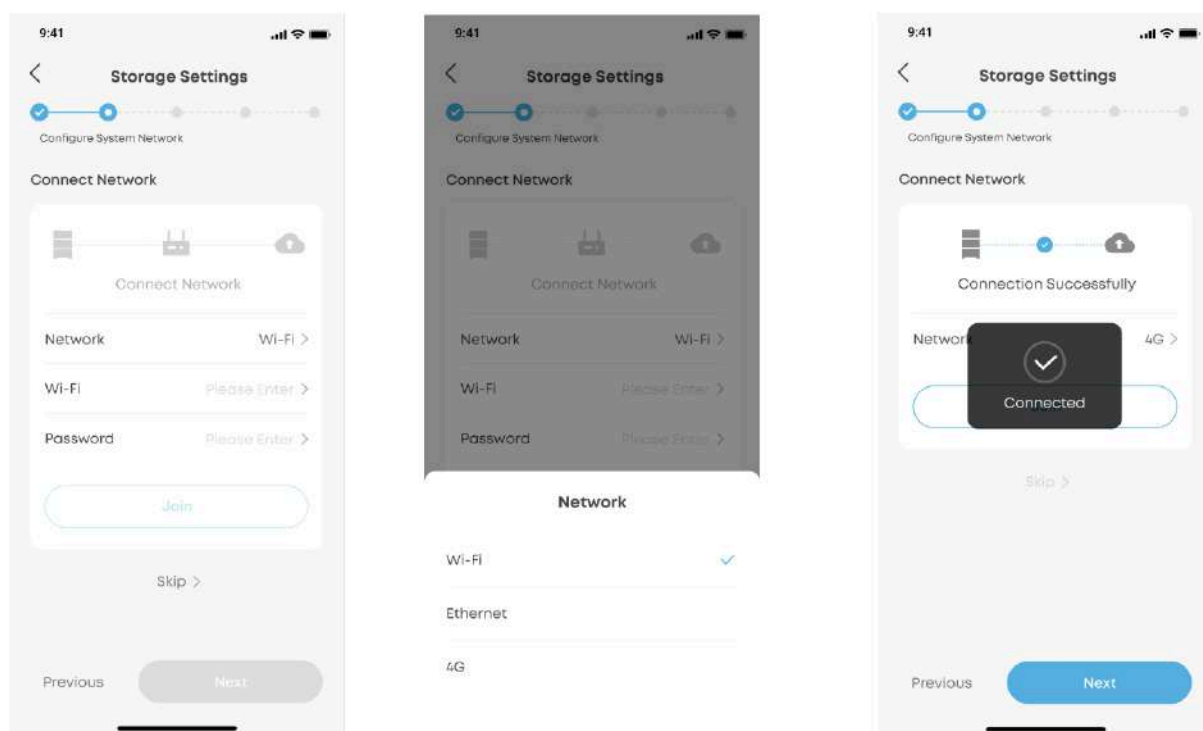

Stap 3: Apparaten toevoegen

① Voer handmatig het aantal vermogensmodules, batterijmodules en Power Dock Pro-eenheden in.

*Per systeem kan maximaal één Power Dock Pro worden toegevoegd. Voer 0 in als er geen is geïnstalleerd.

② Tik op **Vernieuwen**.

③ Tik op **Volgende** om door te gaan wanneer je het bericht “Het apparaat is succesvol toegevoegd” ziet.

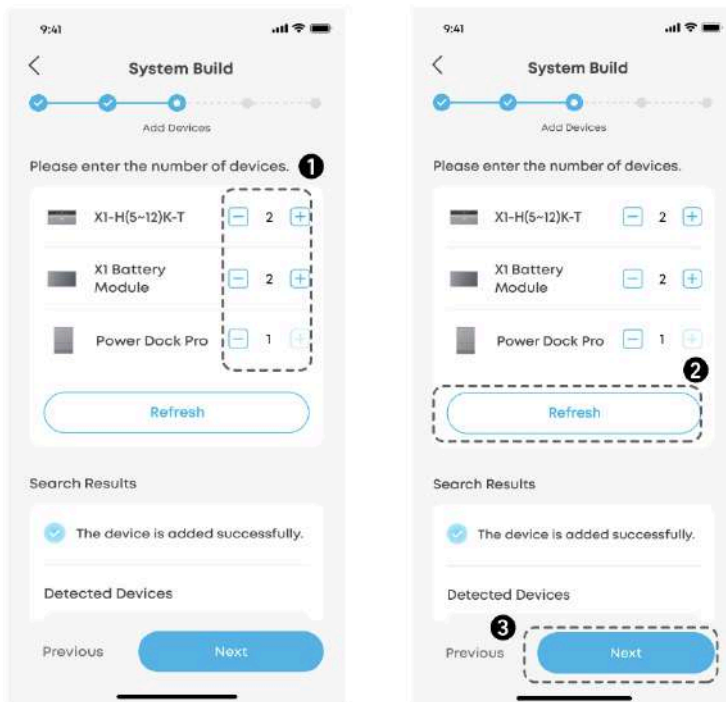

Stap 4: Systeem bijwerken

Werk de firmware bij naar de nieuwste versie.



Stap 5: Meter configureren

① Configureer de meterinstellingen op basis van je installatiescenario:

Scenario 1: Geen externe meter vereist (schakelaar UIT)

De ingebouwde CT in de Power Dock Pro kan gegevens verzamelen van zowel het net als de Smart Load-poorten. Er is geen externe meter nodig.

Scenario 2: Externe meter vereist (schakelaar AAN)

Een externe meter is vereist als:

- De Power Dock Pro is aangesloten na het hoofdpaneel (gedeeltelijke back-upvoorziening)
- Een extern PV-systeem niet is aangesloten op de Smart Load-poort van de Power Dock Pro

② Als een externe meter vereist is, controleer dan de meterbedrading aan de hand van het diagram in de app.

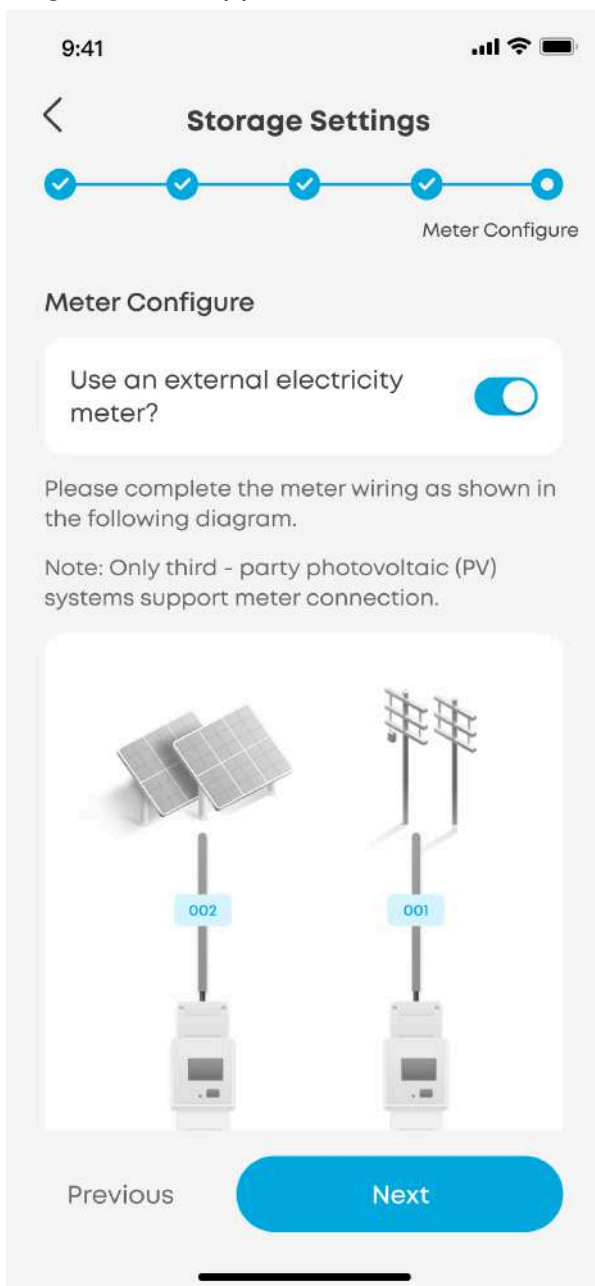

9.4 Systemconfiguratie

Stap 1: Geavanceerde configuratie

① Selecteer het apparaat dat is aangesloten op de Smart-poort van de Power Dock Pro.

Scenario 1: Als er geen apparaat is aangesloten op de Smart-poort, selecteer **Niet in gebruik** en voltooi vervolgens de instellingen voor externe PV-systemen.

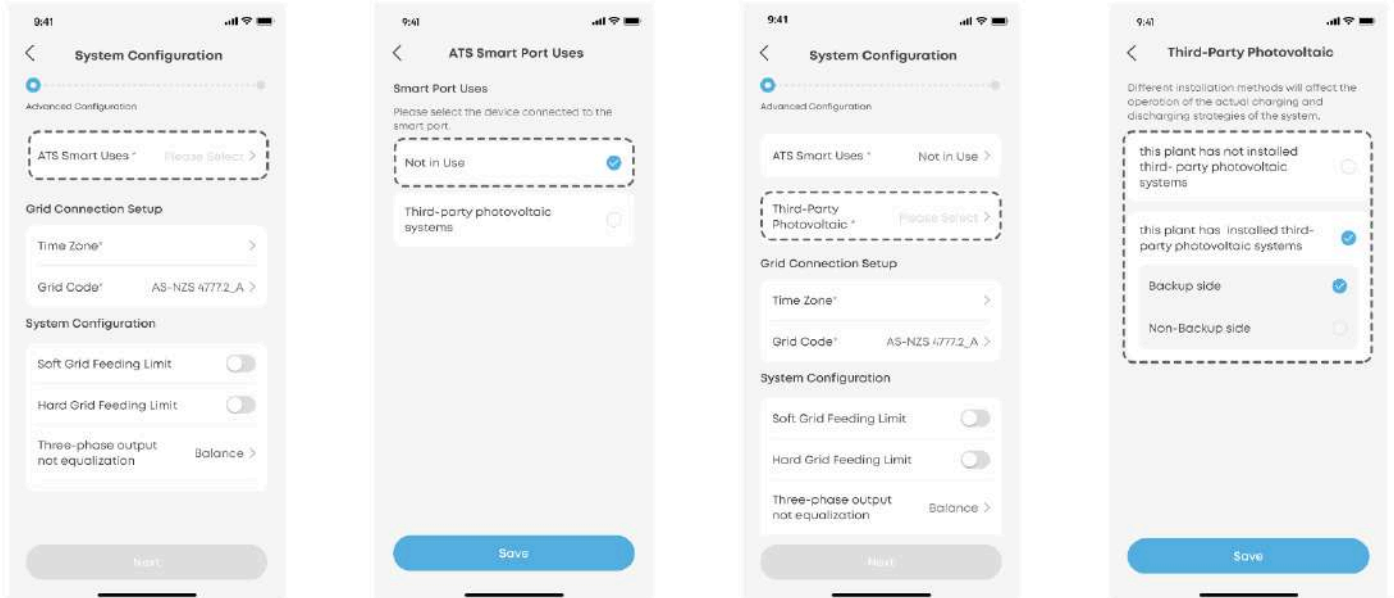

Scenario 2: Als een extern PV-systeem is aangesloten op de Smart-poort, selecteer **Externe PV-systemen**.

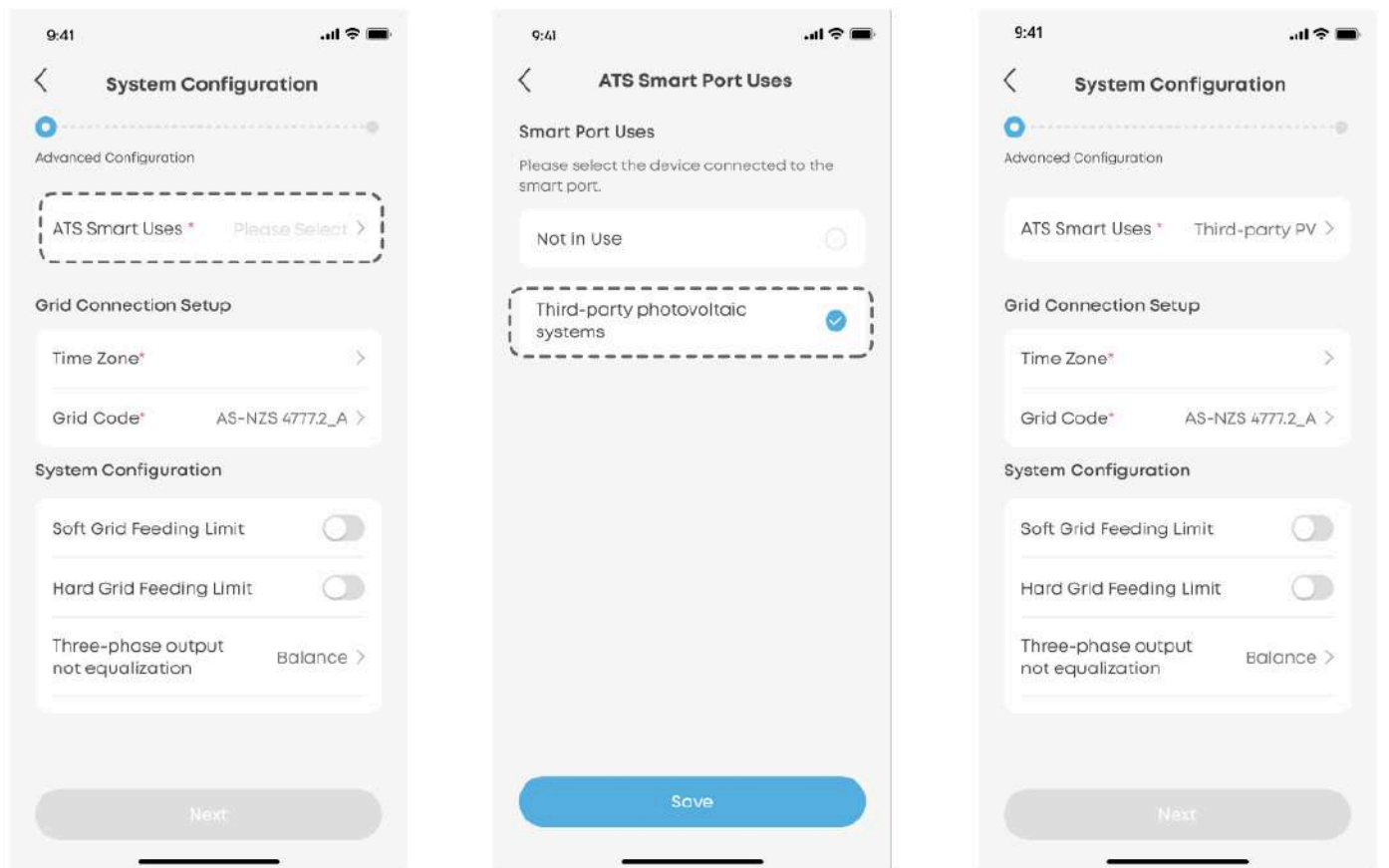

② Rond de overige systeeminstellingen af.

Stap 2: Systeemtest uitvoeren

Tik op **Start** om de systeemtest uit te voeren.

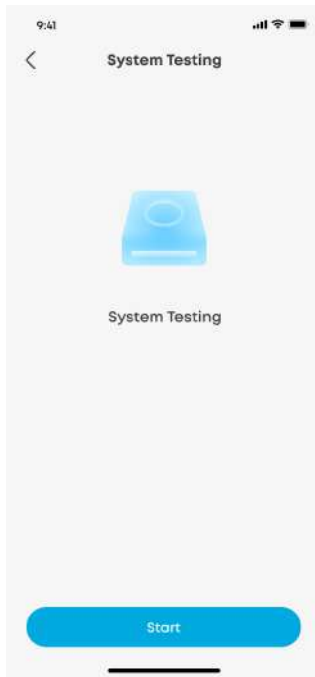

9.5 Na inbedrijfstelling

Stap 1: Oplevering

① Selecteer **Na inbedrijfstelling**.

② Voer het e-mailadres van de eigenaar en de verificatiecode in. Of selecteer **Beheer** als het e-mailadres van de eigenaar niet beschikbaar is.

Opmerking: Als je een elektricien bent zonder geregistreerde bedrijven, moet je een installatieorganisatiecode invoeren om Beheer te selecteren.

③ Tik op **Volgende** om door te gaan..

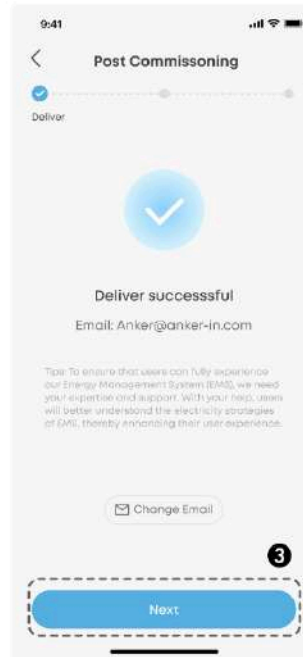
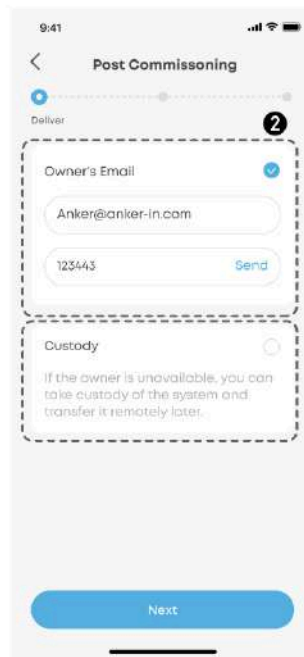
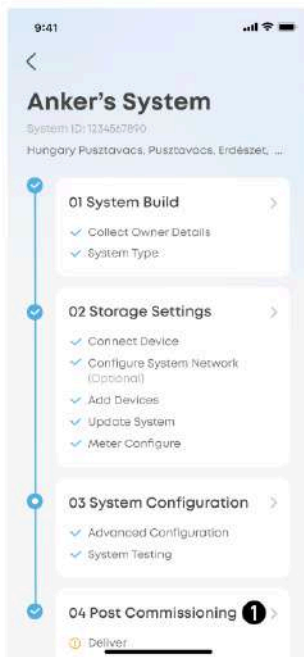

Stap 2: Energiebeheer.

① Kies een van de volgende werkmodi.

Zelfverbruik: Maximaliseer het gebruik van zonne-energie en verminder het verbruik van netstroom.

*Opmerking: Deze modus vereist een PV-systeem.

Tijdgebonden gebruik: De batterij wordt opgeladen tijdens goedkope elektriciteitsuren en ontladen tijdens dure elektriciteitsuren.

Off-grid: Voorzie je huis van stroom met zonne-energie en opgeslagen energie uit de batterij wanneer het net uitvalt.

Opmerking: De off-gridmodus van de Anker SOLIX X1 is niet compatibel met de Sunlight Backup-modus van de Enphase-micro-omvormer. Het is noodzakelijk om de Sunlight Backup-modus van de Enphase-micro-omvormer uit te schakelen voordat je de off-gridmodus van de Anker SOLIX X1 gebruikt.

② Stel de back-upreserve in door de schuifregelaar aan te passen.

Om meer capaciteit beschikbaar te maken voor de modus Zelfverbruik of Tijdgebonden gebruik, stel je een lager reservepercentage in.

Om meer energie te reserveren voor stroomuitval of als deze frequent voorkomt in de regio van de gebruiker, stel je een hoger reservepercentage in.

③ Selecteer geavanceerde opties.

Netladen: Schakel deze optie in om batterijmodules op te laden via het net. Schakel deze optie uit om batterijmodules uitsluitend met zonne-energie op te laden.

Piekafvlakking: Stel het piekvermogen in om uitschakeling te voorkomen of om stijging van netkosten (in sommige regio's) te vermijden.

Snel opladen van de batterij: Laad de batterijmodules op volle snelheid op met zowel netstroom als zonne-energie.

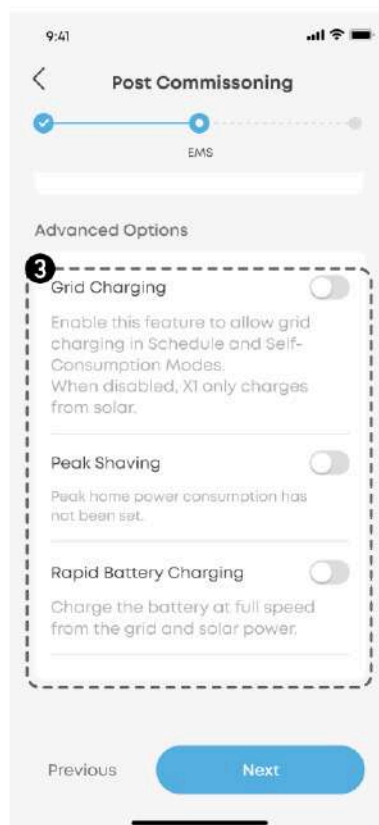
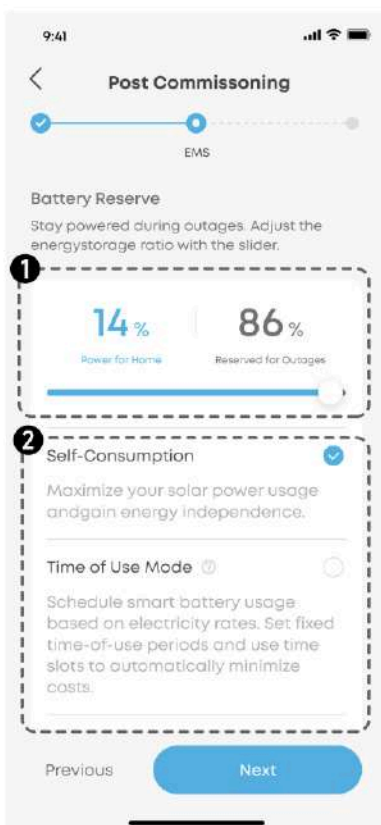

Stap 3: Extern apparaat configureren (warmtepomp)

① Voeg indien nodig de warmtepomp toe aan het systeem en schakel de warmtepompfunctie in.



② Selecteer een regelmodus uit de onderstaande opties.

Automatische modus: De warmtepomp start wanneer het aan het net geleverde zonnevermogen hoger is dan het nominale vermogen van de warmtepomp.

Actief vermogen: Voer het nominale vermogen van de warmtepomp in.

Actieve tijd: Stel de minimale inschakelduur van de warmtepomp in om snelle aan/uit-cycli te voorkomen.

Opstartbeveiligingsvertraging: Stel de minimale uitschakelduur van de warmtepomp in om snelle aan/uit-cycli te voorkomen.

Schema-modus: De warmtepomp werkt volgens een vooraf ingesteld schema. Je kunt maximaal vier tijdsperioden instellen voor respectievelijk werkdagen en weekenden.

Handmatige modus: Schakel deze modus in om de warmtepomp handmatig in of uit te schakelen.

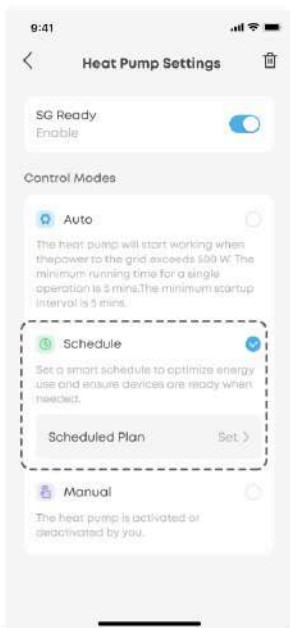
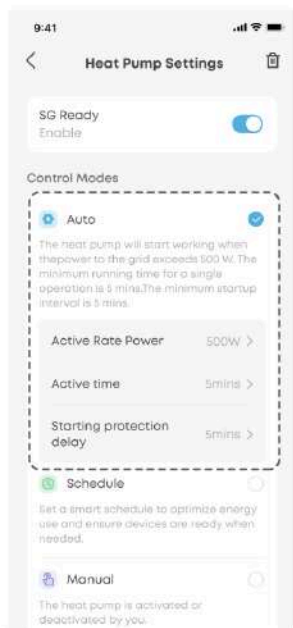

Let op

1. De generator moet een TN-systeem leveren met een nul-aarde (N-PE) verbinding.
2. Schakel vóór het inschakelen van de bypassschakelaar de omvormer en de installatieautomaten van de Smart-poort (generatoringang) uit om veiligheidsrisico's te voorkomen.
3. De generator en een extern PV-systeem kunnen niet gelijktijdig worden gebruikt.
4. De externe PV-omvormer moet voldoen aan de internationale normen IEC 62109-1:2010 en IEC 62109-2:2011. De externe PV-omvormer mag slechts met één van de volgende aansluitingen tegelijk worden verbonden: Smart-terminal, back-upterminal of niet-back-upterminal. Dit moet een netgekoppelde PV-omvormer zijn, zonder verbinding met andere bronnen of belastingen.

Bijlage 1: Specificaties

Modelnaam	Power Dock Pro 63-S-EU
Netaansluiting	
Type netaansluiting	Enkelfase
Nominale AC-spanning	220V / 230V /240V
Nominale AC in-/uitgangsstroom	63A
Nominaal AC in-/uitgangsvermogen	13.86kW
Nominale AC-frequentie	50 Hz / 60 Hz
Onderbrekingstijd van de back-upschakelaar ¹	0 ms
AC-uitgang naar back-up poort	
Nominale AC-uitgangsspanning	220V / 230V / 240V
Nominale AC-uitgangsstroom	63A
Nominaal AC-uitgangsvermogen	13.86kW
Nominale AC-frequentie	50 Hz / 60 Hz
Overspanningscategorie	III
Externe PV-omvormer	Ondersteund
AC-uitgang naar niet-back-up poort	
Nominale AC-uitgangsspanning	220V / 230V / 240V
Nominale AC-uitgangsstroom	63A
Nominaal AC-uitgangsvermogen	13.86kW
Nominale AC-frequentie	50 Hz / 60 Hz
Omvormeraansluiting (INV1 en INV2)²	
Nominale AC-spanning	220V / 230V / 240V
Nominale AC in-/uitgangsstroom	54.6A
Nominaal AC in-/uitgangsvermogen	12kW
Smart-poort aansluiting³	
Nominale AC-spanning	220V / 230V / 240V
Nominale AC in-/uitgangsstroom	45,6 A
Nominaal AC in-/uitgangsvermogen	10kW
Externe PV-omvormer	Ondersteund
Generatorfunctie	Gereserveerd voor toekomstige ondersteuning

Algemene gegevens	
Afmetingen (B × H × D) ⁴	450 × 550 × 155 mm
Gewicht ⁴	19 kg
Opslagtemperatuurbereik	-30 °C - +70 °C
Bedrijfstemperatuurbereik ⁵	-20 °C - +55 °C
Relatieve luchtvochtigheid	0 - 95% RV
Maximale bedrijfshoogte ⁶	4.000 m
Koelmethode	Natuurlijke koeling
Beschermingsgraad	IP55
Geluidsniveau	25 dB
Communicatie	CAN, RS485, droog contact
Installatiemethode:	Wandmontage
Kabelinvoer	Onderzijde / achterzijde
Opmerking:	
<p>1. Verwijst naar de onderbrekingstijd aan de belastingszijde. Voor deze functionaliteit moet de Anker SOLIX Power Dock Pro worden gebruikt in combinatie met de Anker SOLIX X1 Power Module en Anker SOLIX X1 Battery Module. Testconditie: Tijdens een netuitval moet het nominale vermogen van de Anker SOLIX X1 Power Module hoger zijn dan het totale vermogen van de back-up verbruikers.</p>	
<p>2. Gecombineerde invoervermogenslimiet (INV1 + INV2): 12 kW (eenfase) / 36 kW (driefasig);</p>	
<p>3. Gecombineerde invoervermogenslimiet (Smart-poort + INV1 + INV2): 13,86 kW (eenfase) / 41,58 kW (driefasig);</p>	
<p>4. Decoratieve afdekplaat niet inbegrepen.</p>	
<p>5. -20 °C tot +45 °C: geen derating; +45 °C tot +55 °C: Geen automatische derating. Derating moet worden bepaald op basis van lokale klimaatomstandigheden en temperatuur. Net / back-up / niet-back-up: stroom verlaagd tot 54,6 A; INV1 / INV2: stroom verlaagd tot 45 A (eenfase) / 38 A (driefasig); Smart-poort: stroom verlaagd tot 38 A; Gecombineerde invoervermogenslimiet (Smart-poort + INV1 + INV2): 12 kW (eenfase) / 36 kW (driefasig);</p>	
<p>6. Maximale PV-ingangsspanning: 875 VDC @ 4.000 m; 980 VDC @ 3.000 m; 1.000 VDC @ 2.000 m.</p>	

Bijlage 2: Compatibele apparaten

Compatibele meters

Productnaam	Productnummer	Modelnaam	Metertype
Vermogenssensor	DTSU666	A5420G22	Geen CT
		A5430G21 (100 A) A5430G23 (250 A)	3 CT's; enkelkanaals
		A5430G23	6 CT's; tweekanaals
		A5420G24	2 CT's; tweekanaals

Compatibele omvormers

Productnaam	Productnummer	Modelnaam
Anker SOLIX X1 Power Module	A5102	X1-H3,68K-S X1-H4,6K-S X1-H5K-S X1-H6K-S X1-H5K-S BE