

FLEX

**OPERATOR'S MANUAL
MANUAL DEL OPERADOR
MANUEL DE L'UTILISATEUR**

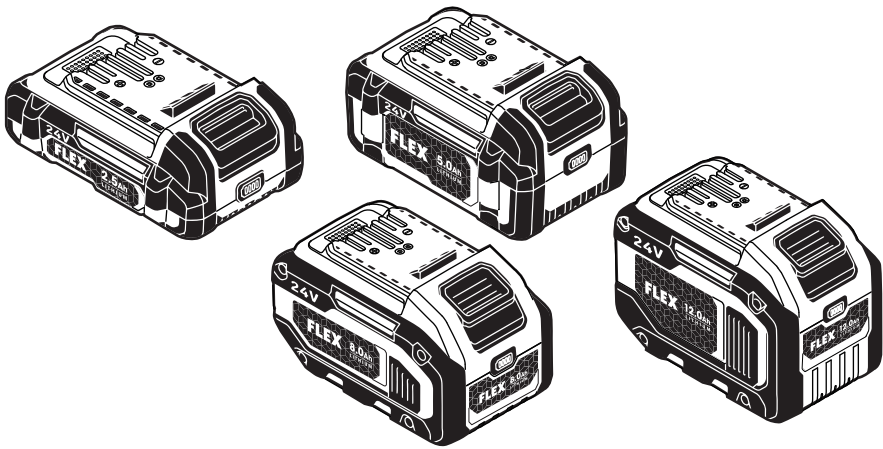

Model: **FX0111 / FX0121 / FX0221 / FX0231**
Modelo:
Modèle:

24V 2.5AH / 5AH / 8AH / 12AH LITHIUM BATTERY

PILE AU LITHIUM DE 24V 2,5AH / 5AH / 8AH / 12AH

BATERÍA DE LITIO DE 24V Y 2,5AH / 5AH / 8AH / 12AH

Contact Us /
Nous contacter /
Contáctenos



**833-FLEX-496
(833-3539-496)**



www.Registermyflex.com



**For English
Version**

See page 2

**Version
française**

Voir page 14





**Versión en
español**

Ver la página 28

SAFETY SYMBOLS

The purpose of safety symbols is to attract your attention to possible dangers. The safety symbols and the explanations with them deserve your careful attention and understanding. The symbol warnings do not, by themselves, eliminate any danger. The instructions and warnings they give are no substitutes for proper accident prevention measures.

⚠ WARNING Be sure to read and understand all safety instructions in this Owner's Manual, including all safety alert symbols such as "**DANGER**," "**WARNING**," and "**CAUTION**" before using this tool. Failure to follow all instructions listed below may result in electric shock, fire, and/or serious personal injury.

The definitions below describe the level of severity for each signal word. Please read the manual and pay attention to these symbols.	
	This is the safety alert symbol. It is used to alert you to potential personal injury hazards. Obey all safety messages that follow this symbol to avoid possible injury or death.
	DANGER indicates a hazardous situation which, if not avoided, will result in death or serious injury.
	WARNING indicates a hazardous situation which, if not avoided, could result in death or serious injury.
	CAUTION, used with the safety alert symbol, indicates a hazardous situation which, if not avoided, will result in minor or moderate injury.

Damage Prevention and Information Messages

These inform the user of important information and/or instructions that could lead to equipment or other property damage if they are not followed. Each message is preceded by the word "NOTICE", as in the example below:

NOTICE: Equipment and/or property damage may result if these instructions are not followed.



⚠ WARNING The operation of any power tools can result in foreign objects being thrown into your eyes, which can result in severe eye damage. Before beginning power tool operation, always wear safety goggles or safety glasses with side shields and a full face shield when needed. We recommend a Wide Vision Safety Mask for use over eyeglasses or standard safety glasses with side shields. Always use eye protection which is marked to comply with ANSI Z87.1.

SAFETY INSTRUCTIONS

⚠ WARNING Read all safety warnings, instructions, illustrations and specifications. Failure to follow all instructions listed below may result in electric shock, fire and/or serious injury.

Work area safety

Keep work area clean and well lit. Cluttered or dark areas invite accidents.

Do not operate power tools in explosive atmospheres, such as in the presence of flammable liquids, gases or dust. Power tools create sparks which may ignite the dust or fumes.

Electrical safety

Do not expose power tools to rain or wet conditions. Water entering a power tool will increase the risk of electric shock.

Battery tool use and care

Recharge only with the charger specified by the manufacturer. A charger that is suitable for one type of battery pack may create a risk of fire when used with another battery pack.

Use power tools only with specifically designated battery packs. Use of any other battery packs may create a risk of injury and fire.

When battery pack is not in use, keep it away from other metal objects, like paper clips, coins, keys, nails, screws or other small metal objects, that can make a connection from one terminal to another. Shorting the battery terminals together may cause burns or a fire.

Under abusive conditions, liquid may be ejected from the battery; avoid contact. If contact accidentally occurs, flush with water. If liquid contacts eyes, additionally seek medical help. Liquid ejected from the battery may cause irritation or burns.

Do not use a battery pack or tool that is damaged or modified. Damaged or modified batteries may exhibit unpredictable behavior resulting in fire, explosion or risk of injury.

Do not expose a battery pack or tool to fire or excessive temperature. Exposure to fire or temperature above 265 °F may cause explosion.

Follow all charging instructions and do not charge the battery pack or tool outside the temperature range specified in the instructions. Charging improperly or at temperatures outside the specified range may damage the battery and increase the risk of fire.

Service

Have your power tool serviced by a qualified repair person using only identical replacement parts. This will ensure that the safety of the power tool is maintained.

Never service damaged battery packs. Service of battery packs should only be performed by the manufacturer or authorized service providers.

SPECIFIC SAFETY RULES

Before using battery, read all instructions and cautionary markings on (1) battery charger, (2) battery pack, and (3) product using battery.

Risk of fire and burns. Do not recharge, disassemble, heat above 130 °C (265 °F), or incinerate. Keep battery out of reach of children and in original package until ready to use.

Battery tools do not have to be plugged into an electrical outlet; therefore, they are always in operating condition. Be aware of possible hazards when not using your battery tool or when changing accessories.

Do not place battery tools or their batteries near fire or heat. Charge battery pack within the required temperature range.

Store charger and battery pack in locations where temperature is within the recommended storage temperature range. This is important to prevent serious damage to the battery cells.

Do not crush, drop or damage the battery pack. Do not use a battery pack or charger that has been dropped or received a sharp blow. A damaged battery is subject to explosion. Properly dispose of a dropped or damaged battery immediately.

Do not insert battery pack in charger if battery pack case is cracked. Using damaged battery pack may result in electric shock or fire.

Batteries vent hydrogen gas and can explode in the presence of a source of ignition such as a pilot light. To reduce the risk of serious personal injury, never use any cordless product in the presence of open flame. An exploded battery can propel debris and chemicals. If exposed, flush with water immediately.

Do not recharge battery in damp or wet environment. Do not expose charger to rain or snow. Water entering battery charger may result in electric shock or fire.

Do not store outside or in vehicles.

Do not store battery pack in charger. Battery pack stored in charger over a long period of time could lead to battery pack damage and fire.

Battery leakage may occur under extreme usage or temperature conditions. Avoid contact with skin and eyes. The battery liquid is caustic and could cause chemical burns to tissues. If liquid comes in contact with skin, wash quickly with soap and water. If the liquid contacts your eyes, flush them with water for a minimum of 10 minutes and seek medical attention.

Do not let gasoline, oils, petroleum-based products, etc. come in contact with plastic parts. They contain chemicals that can damage, weaken or destroy plastic.

Do not touch the uninsulated portion of output connector or uninsulated battery terminal. There is a risk of electric shock.









Replace battery pack if a substantial drop in operating time per charge is observed. Battery pack may be nearing the end of its life.



WARNING

- Some dust created by power sanding, sawing, grinding, drilling and other construction activities contains chemicals known to the State of California to cause cancer, birth defects or other reproductive harm. Some examples of these chemicals are:
 - Lead from lead-based paints.
 - Crystalline silica from bricks, cement, and other masonry products.
 - Arsenic and chromium from chemically-treated lumber.
- Your risk from these exposures varies, depending upon how often you do this type of work. To reduce your exposure to these chemicals:
 - Work in a well-ventilated area.
 - Work with approved safety equipment, such as dust masks that are specially designed to filter out microscopic particles.
 - Avoid prolonged contact with dust from power sanding, sawing, grinding, drilling, and other construction activities. Wear protective clothing and wash exposed areas with soap and water. Allowing dust to get into your mouth or eyes or to lie on the skin may promote absorption of harmful chemicals.







SYMBOLS

IMPORTANT: Some of the following symbols may be used on your tool. Please study them and learn their meaning. Proper interpretation of these symbols will allow you to operate the tool better and safer.

Symbol	Name	Designation/Explanation
V	Volts	Voltage
A	Amperes	Current
Hz	Hertz	Frequency (cycles per second)
W	Watt	Power
kg	Kilograms	Weight
min	Minutes	Time
s	Seconds	Time
Wh	Watt-hours	Battery capacity
Ah	Ampere-hours	Battery capacity
∅	Diameter	Size of drill bits, grinding wheels, etc.
n_0	No load speed	Rotational speed, at no load
n	Rated speed	Maximum attainable speed
.../min	Revolutions or reciprocations per minute (rpm)	Revolutions, strokes, surface speed, orbits, etc. per minute
O	Off position	Zero speed, zero torque...
1,2,3,... I,II,III,	Selector settings	Speed, torque, or position settings. Higher number means greater speed
	Infinitely variable selector with off	Speed is increasing from 0 setting
	Arrow	Action in the direction of arrow
	Alternating current (AC)	Type or a characteristic of current
	Direct current (DC)	Type or a characteristic of current
	Alternating or direct current (AC / DC)	Type or a characteristic of current
	Class II tool	Designates Double Insulated Construction tools.
	Protective earth	Grounding terminal
	Li-ion RBRC seal	Designates Li-ion battery recycling program
	Read the instructions	Alerts user to read manual

Symbol	Name	Designation/Explanation
	Wear eye protection symbol	Alerts user to wear eye protection
	Always operate with two hands	Alerts user to always operate with two hands
	Do not use the guard for cut-off operations	Do not use the guard for cut-off operations

SYMBOLS (CERTIFICATION INFORMATION)

Symbol	Designation/Explanation
	This symbol designates that this tool is listed by Underwriters Laboratories.
	This symbol designates that this component is recognized by Underwriters Laboratories.
	This symbol designates that this tool is listed by Underwriters Laboratories, to United States and Canadian Standards.
	This symbol designates that this tool is listed by the Canadian Standards Association.
	This symbol designates that this tool is listed by the Canadian Standards Association, to United States and Canadian Standards.
	This symbol designates that this tool is listed by the Intertek Testing Services, to United States and Canadian Standards.

FUNCTIONAL DESCRIPTIONS AND SPECIFICATIONS

Battery

Fig. 1

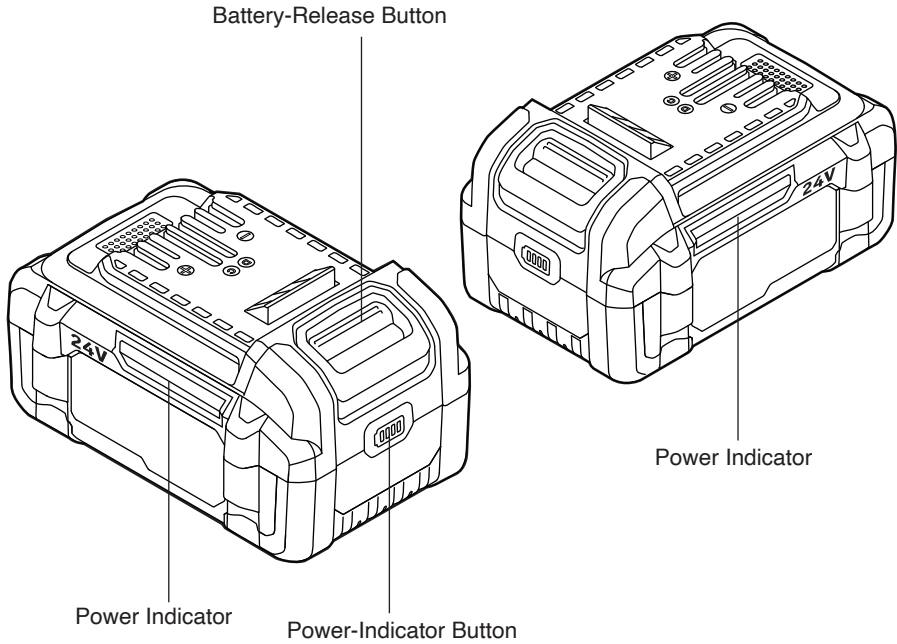

Model No.	FX0111	FX0121	FX0221	FX0231
Battery Capacity	2.5Ah	5Ah	8Ah	12Ah
Battery Voltage	24V d.c			
Battery Type	Lithium-Ion			
Charger Compatibility	FX0411, FX0421			
Recommended Charging Temperature	38 - 122°F (3 - 50°C)			
Recommended Storage Temperature	< 122°F (< 50°C)			

Note: Use of chargers or battery packs not sold by FLEX will void the warranty.

OPERATING INSTRUCTIONS

⚠ WARNING To reduce the risk of fire, personal injury, and product damage due to a short circuit, never immerse your charger or battery pack in fluid or allow a fluid to flow inside them. Corrosive or conductive fluids, such as seawater, certain industrial chemicals, and bleach or bleach-containing products, etc. can cause a short circuit.

⚠ WARNING Do not attempt to modify the battery pack or create accessories not recommended for use with this battery pack. Any such alteration or modification is misuse and could result in a hazardous condition leading to possibly serious personal injury.

POWER INDICATOR

This lithium-ion battery pack is equipped with power indicators on both sides of the battery pack that display the battery charge level. Press the power-indicator button on the front of battery pack to display the four LEDs in the power indicator. The LEDs will remain lit for

approximately 10 seconds. It is recommended that the battery pack be recharged to full charge before starting a big job or using it for long periods of time.

The power indicator can be used regardless whether the battery is attached or removed from tool.

LOW CAPACITY WARNING

If one LED on the power indicator begins to flash, the battery pack charge is under 10% capacity and should be recharged. Unlike other types of battery packs, lithium-ion battery packs deliver fade-free power for their entire run time. The tool will not experience a slow, gradual loss of power as it is used. The power delivered to

the tool will drop quickly when the battery pack is at the end of its run time and needs to be charged. When the battery pack is completely discharged or over-voltage, the power indicator will begin to display four flashing LEDs. When this happens, remove the tool from the workpiece and charge the battery pack as needed.

OVER-TEMPERATURE WARNING

The battery circuitry also protects the battery pack from overheating. To protect the battery pack from damage and prolong its life, the battery pack circuitry will send a warning signal to the tool if the temperature becomes too high during use. The first and third LEDs on the

power indicator will rapidly flash green to warn of the over-temperature condition. This may happen in extremely high torque, binding, and stalling situations. The battery pack will begin normal operation after it has cooled down.

NOTICE: A significantly reduced run time after fully charging the battery pack indicates that the batteries are near the end of their usable life and must be replaced.

COLD WEATHER OPERATION

When the battery pack is very cold, the performance may be weakened. Put the battery pack on a tool and use the tool in a

light application for a while to “warm up” the battery pack or place the battery pack in room temperature until it has warmed. The battery pack will operate normally.

TO CHARGE THE BATTERY PACK (FIG. 2)

NOTICE: This lithium-ion battery pack is shipped partially charged. Before using it for the first time, fully charge the battery pack.

- a. Always charge the battery pack with the correct charger.
- b. Connect the charger to a power supply.
- c. Attach the battery pack to the charger by aligning the raised ribs of the battery pack with the slot in the charger. Slide the battery pack onto the charger.
- d. When the charger indicates that the battery pack is fully charged, remove it from the charger.

Please refer to the charger manual for detailed charging instructions.

NOTICE: If the battery pack cannot accept a charge, the contacts of the charger or battery pack may be contaminated. Clean the contacts of the charger or battery pack (e.g., by inserting and removing the battery several times or scrubbing with a cotton swab and alcohol), or replace the battery pack, as required.

Fig. 2

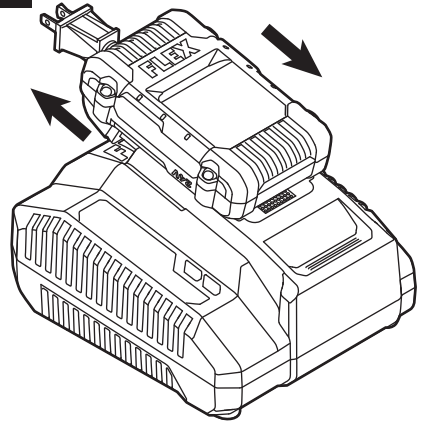

MAINTENANCE

SERVICE

⚠ WARNING Preventive maintenance performed by unauthorized personnel may result in misplacing of internal wires and components which could cause serious hazard. We recommend that all tool service be performed by a FLEX Factory Service Center or Authorized FLEX Service Station.

GENERAL MAINTENANCE

⚠ WARNING When servicing, use only identical replacement parts. Use of any other parts could create a hazard or cause product damage.

Periodically inspect the entire product for damaged, missing, or loose parts such as screws, nuts, bolts, caps, etc. Tighten securely all fasteners and caps and do not operate this product until all missing or damaged parts are replaced. Please contact customer service or an authorized service center for assistance.

⚠ WARNING To avoid serious personal injury, always remove the battery pack from the charger/tool when cleaning or performing any maintenance.

CLEANING

⚠ WARNING The tool may be cleaned most effectively with compressed dry air. **Always wear safety goggles when cleaning tools with compressed air.** Do not attempt to clean by inserting pointed objects through openings.

⚠ WARNING Certain cleaning agents and solvents damage plastic parts. Some of these are: gasoline, carbon tetrachloride, chlorinated cleaning solvents, ammonia and household detergents that contain ammonia.

STORAGE

Store the tool indoors in a place that is inaccessible to children. Keep away from corrosive agents.

BATTERY CARE

⚠ WARNING When batteries are not in tool or charger, keep them away from metal objects. For example, to protect terminals from shorting DO NOT place

batteries in a tool box or pocket with nails, screws, keys, etc. Fire or injury may result.

DO NOT PUT BATTERIES INTO FIRE OR EXPOSE TO HIGH HEAT. They may explode.

BATTERY DISPOSAL

⚠ WARNING Do not attempt to disassemble the battery or remove any component projecting from the battery terminals. Fire or injury may result. Prior to disposal, protect exposed terminals with heavy insulating tape to prevent shorting.

Lithium-Ion Batteries: If equipped with a lithium-ion battery, the battery must be collected, recycled or disposed of in an environmentally sound manner.

program to collect and recycle these batteries at the end of their useful life, when taken out of service in the United States or Canada. The RBRC program provides a convenient alternative to placing used Li-ion batteries into the trash or the municipal waste stream, which may be illegal in your area.

Please call 1-800-8-BATTERY for information on Li-ion battery recycling and disposal bans/restrictions in your area, or return your batteries to a FLEX Service Center for recycling. Chervon North America's involvement in this program is part of our commitment to preserving our environment and conserving our natural resources.



The EPA certified RBRC Battery Recycling Seal on the lithium-ion (Li-ion) battery indicates Chervon North America is voluntarily participating in an industry

FLEX 5 YEAR LIMITED WARRANTY

Chervon North America, Inc. ("Seller") warrants to the original purchaser only, that all FLEX 24V products will be free from defects in material or workmanship for a period of five years from date of purchase when the original purchaser registers the product within 30 days from the date of original retail purchase and retains their receipt as proof of purchase. THE 5-YEAR LIMITED WARRANTY PERIOD IS CONDITIONED ON REGISTRATION OF THE PRODUCT WITHIN 30 DAYS OF PURCHASE AND ONLY APPLICABLE TO FLEX 24V TOOLS, BATTERIES AND CHARGERS. If the original purchaser does not register their product within 30 days, the foregoing limited warranty will apply for a duration of three years. Product registration can be completed online at www.registermyflex.com.

24V Tools: 5-Year Limited Warranty with Registration

24V Batteries and Chargers: 5-Year Limited Warranty with Registration

Corded, 12V and 20V FLEX Legacy Products: 1-Year Limited Warranty, No Registration Benefit

Accessories and Attachments: No Warranty

SELLER'S SOLE OBLIGATION AND YOUR EXCLUSIVE REMEDY under this 5-Year Limited Warranty and, to the extent permitted by law, any warranty or condition implied by law, shall be the repair or replacement of parts, without charge, which are defective in material or workmanship and which have not been misused, carelessly handled, or repaired by persons other than a FLEX Authorized Service Dealer. This warranty does not cover part failure due to normal wear and tear. To make a claim under warranty, return the complete product, transportation prepaid, to any FLEX Authorized Service Dealer. For Authorized FLEX Service Dealers, please visit www.registermyflex.com or call 1-833-FLEX-496 (1-833-353-9496).

This 5-Year Limited Warranty does not apply to accessories, attachments or parts.

Any implied warranties applicable to a product shall be limited in duration equal to the duration of the express warranties applicable to such product, as set forth in the first paragraph above. Some states in the U.S. and some Canadian provinces do not allow limitations on how long an implied warranty lasts, so the above limitation may not apply.

FLEX is not responsible for direct, indirect, incidental or consequential damages. Some U.S. states and Canadian provinces do not allow limitations on how long an implied warranty lasts and/or do not allow the exclusion or limitation of incidental or consequential damages, so the above limitations or exclusions may not apply. This limited warranty gives you specific legal rights, and you may also have other rights which vary by state in the U.S. and by province in Canada.

This limited warranty applies only to products sold within the United States of America, Canada and the commonwealth of Puerto Rico. For warranty coverage within other countries, contact your local FLEX dealer.

© Chervon North America, 1203 E. Warrenville Rd., Naperville, IL 60563

www.flexpowertools.com





www.registermyflex.com

1-833-FLEX-496 (1-833-353-9496)

SYMBOLES DE SÉCURITÉ

L'objectif des symboles de sécurité est d'attirer votre attention sur les dangers potentiels. Vous devez examiner attentivement et bien comprendre les symboles de sécurité et les explications qui les accompagnent. Les symboles d'avertissement en tant que tels n'éliminent pas le danger. Les consignes et les avertissements qui y sont associés ne remplacent en aucun cas des mesures préventives adéquates.

⚠ AVERTISSEMENT Avant d'utiliser cet outil, assurez-vous de lire et de comprendre toutes les consignes de sécurité présentées dans le présent guide d'utilisation, notamment toutes les consignes de sécurité indiquées par les mentions « **DANGER** », « **AVERTISSEMENT** » et « **MISE EN GARDE** ». Le non-respect des consignes qui suivent peut entraîner un choc électrique, un incendie ou des blessures graves.

Les définitions ci-dessous décrivent le degré de gravité pour chaque mot-indicateur. Veuillez lire ce manuel et prêter attention à ces symboles.	
	Voici le pictogramme d'alerte de sécurité. Il sert à vous indiquer les risques potentiels de blessures. Respectez toutes les consignes de sécurité associées à ce pictogramme pour éviter les risques de blessures ou de mort.
	La mention DANGER indique un danger imminent qui, s'il n'est pas évité, causera des blessures graves ou la mort.
	La mention AVERTISSEMENT indique un risque pouvant entraîner des blessures graves ou la mort s'il n'est pas prévenu.
	La mention MISE EN GARDE, utilisée avec le symbole d'alerte de sécurité, indique un risque potentiel qui, s'il n'est pas éliminé, provoquera des blessures mineures ou moyennement graves.

Messages d'information et de prévention des dommages

Ces messages fournissent à l'utilisateur de l'information et des consignes importantes. Les ignorer pourrait occasionner des dommages à l'équipement ou d'autres dommages matériels. Chaque message est précédé du mot « AVIS », comme dans l'exemple ci-dessous :

AVIS : Ne pas suivre ces consignes pourrait occasionner des dommages à l'équipement ou d'autres dommages matériels.



⚠ AVERTISSEMENT L'utilisation de tout outil électrique peut entraîner la projection de corps étrangers dans les yeux et ainsi causer des lésions oculaires graves. Avant d'utiliser un outil électrique, veillez à toujours porter des lunettes de sécurité étanches ou à écrans latéraux, ou un masque de protection complet au besoin. Nous recommandons le port d'un masque de sécurité panoramique par-dessus les lunettes ou de lunettes de sécurité standard avec écrans latéraux. Portez toujours des protecteurs oculaires conformes à la norme ANSI Z87.1.

CONSIGNES DE SÉCURITÉ

⚠ AVERTISSEMENT Lisez toutes les consignes de sécurité, instructions, illustrations et spécifications. Le non-respect de toutes les instructions figurant ci-après pourrait causer un choc électrique, un incendie et/ou des blessures graves.

Sécurité de la zone de travail

Gardez votre zone de travail propre et bien éclairée. Des zones encombrées ou sombres sont propices aux accidents.

N'utilisez pas des outils électriques dans une atmosphère explosive, par exemple en présence de liquides, de gaz ou de poussières inflammables. Les outils électriques produisent des étincelles qui risquent de mettre feu aux poussières ou émanations de fumée.

Sécurité électrique

N'exposez pas d'outils électriques à la pluie ou à un environnement humide. La pénétration d'eau dans un outil électrique augmentera le risque de choc électrique.

Utilisation et entretien de l'outil électrique à pile

Ne rechargez l'outil qu'avec le chargeur indiqué par le fabricant. Un chargeur qui est approprié pour un type de bloc-piles pourrait créer un risque d'incendie quand il est utilisé avec un autre bloc-piles.

Utilisez votre outil exclusivement avec des blocs-piles conçus spécifiquement pour celui-ci. L'emploi de tout autre bloc-piles risquerait de causer des blessures et un incendie.

Lorsque le bloc-piles n'est pas utilisé, gardez-le à une distance suffisante des autres objets en métal, comme des trombones, pièces de monnaie, clés, clous,

vis ou autres petits objets en métal qui pourraient faire une connexion entre une borne et une autre. Le court-circuitage des bornes d'une pile pourrait causer des brûlures ou un incendie.

Dans des conditions d'utilisation abusives, du liquide pourrait être éjecté de la pile; évitez tout contact. En cas de contact accidentel, lavez avec de l'eau. En cas de contact de liquide avec les yeux, consultez un professionnel de santé. Tout liquide éjecté d'une pile peut causer de l'irritation ou des brûlures.

N'utilisez pas un bloc-piles ou un outil qui est endommagé ou a été modifié. Des piles endommagées ou modifiées peuvent se comporter de façon imprévisible et causer un incendie, une explosion ou des blessures.

N'exposez pas un bloc-piles ou un outil à un feu ou à une température excessive. L'exposition à un feu ou à une température supérieure à 130° C / 265° F pourrait causer une explosion.

Suivez toutes les instructions relatives à la charge et ne chargez pas le bloc-piles ou l'outil en dehors de la plage de température indiquée dans les instructions. Une charge dans des conditions appropriées ou à des températures en dehors de la plage spécifiée pourrait endommager la pile et augmenter le risque d'incendie.

Service après-vente

Faites entretenir votre outil électrique par un réparateur compétent n'utilisant que des pièces de rechange identiques. Ceci assurera le maintien de la sécurité de l'outil électrique.

Ne tentez jamais de réparer des blocs-piles endommagés. La réparation de blocs-piles ne doit être effectuée que par le fabricant ou un prestataire de services agréé.

CONSIGNES DE SÉCURITÉ SPÉCIFIQUES

Avant d'utiliser la pile, lisez toutes les instructions et toutes les mises en garde sur (1) le chargeur de piles, (2) le bloc-piles et (3) le produit utilisant la pile.

Risque d'incendie et de brûlures. Ne rechargez, démontez ou chauffez pas au-dessus de 130° C / 265° F, et n'incinerez pas. Gardez la pile hors de portée des enfants et dans son conditionnement d'origine jusqu'à ce que vous soyez prêt(e) à l'utiliser.

Il n'est pas nécessaire de brancher les outils alimentés par des piles dans une prise de courant ; ils sont toujours en état de fonctionnement. Réfléchissez toujours aux dangers possibles chaque fois que vous utilisez votre outil à pile ou quand vous changez des accessoires.

Ne placez pas des outils à piles ou leurs piles près d'un feu ou d'une source de chaleur. Chargez le bloc-piles en restant dans la plage de température indiquée.

Rangez le chargeur et le bloc-piles à des endroits où la température est dans la plage de température de stockage recommandée.

Ceci est important pour éviter de graves dommages aux cellules des piles.

Il ne faut pas écraser, faire tomber ou endommager le bloc-piles. N'utilisez pas un bloc-piles ou un chargeur qui est tombé ou qui a reçu un choc violent. Des piles endommagées pourraient exploser. Éliminez immédiatement, et conformément aux règlements, toute pile qui est tombée ou est endommagée.

N'insérez pas un bloc-piles dans le chargeur si le conditionnement du bloc-piles est fissuré. L'utilisation d'un bloc-piles endommagé pourrait causer un choc électrique ou un incendie.

Les piles produisent de l'hydrogène gazeux et peuvent exploser en présence d'une source d'inflammation comme une veilleuse. Pour réduire le risque de blessures personnelles graves, n'utilisez jamais de produit sans fil en présence d'une flamme vive. En explosant, une pile peut projeter des débris et des agents chimiques. En cas d'exposition, aspergez immédiatement avec de l'eau.

Ne rechargez pas la pile dans un environnement humide ou mouillé. N'exposez pas le chargeur à la pluie ou à la neige. La pénétration d'eau à l'intérieur du chargeur de piles pourrait causer un choc électrique ou un incendie.

Ne conservez pas les piles à l'extérieur ou dans des véhicules.

Ne laissez pas le bloc-piles dans le chargeur pendant une période prolongée. Un bloc-piles laissé dans un chargeur pendant une période prolongée risquerait d'être endommagé et de causer un incendie.

Une fuite des piles peut se produire dans des conditions extrêmes d'utilisation ou de température. Évitez tout contact avec les yeux et la peau. Le liquide des piles est caustique et pourrait causer des brûlures chimiques des tissus. Si du liquide entre en contact avec la peau, lavez immédiatement avec de l'eau et du savon. Si du liquide entre en contact avec les yeux, rincez-les avec de l'eau pendant au moins 10 minutes et consultez un médecin.

Ne laissez pas d'essence, d'huiles, de produits à base de pétrole, etc. entrer en contact avec des pièces en plastique. Ces matériaux contiennent des agents chimiques qui pourraient endommager, affaiblir ou détruire le plastique.

Ne touchez pas la partie non isolée du connecteur de sortie ou une borne non isolée du bloc-piles. Il existe un risque de choc électrique.

Remplacez le bloc-piles si vous constatez une réduction substantielle de l'autonomie de fonctionnement par charge. Il se peut que le bloc-piles soit proche de la fin de sa durée de vie utile.









AVERTISSEMENT





- Des travaux de ponçage, de sciage, de meulage et de perçage réalisés avec un outil électrique et d'autres travaux de construction peuvent produire des poussières qui, selon l'État de Californie, contiennent des produits chimiques qui sont des causes reconnues de cancer, de malformation congénitale ou d'autres problèmes reproductifs. Ces produits chimiques sont, par exemple :

- du plomb provenant de peinture au plomb,
- des cristaux de silices provenant des briques et du ciment, et d'autres produits de maçonnerie, et
- de l'arsenic et du chrome provenant de bois de construction traité par des produits chimiques.
- Le niveau de risque causé par de telles expositions varie en fonction de la fréquence de ces types de travaux. Pour réduire votre exposition à ces produits chimiques :
- Travaillez toujours dans un endroit bien ventilé.
- Portez un équipement de sécurité approprié tel que certains masques conçus spécialement pour filtrer les particules microscopiques.
- Évitez tout contact prolongé avec la poussière produite par le ponçage, le sciage, le meulage, le perçage et d'autres activités de construction avec des outils électriques. Portez des vêtements de protection et lavez les surfaces de la peau ayant été exposées avec de l'eau et du savon. Si vous laissez de la poussière pénétrer dans votre bouche ou dans vos yeux, ou rester sur votre peau, cela risquerait de promouvoir l'absorption de produits chimiques toxiques.







SYMBOLES

IMPORTANT : Les symboles suivants peuvent figurer sur votre outil. Familiarisez-vous avec eux et apprenez leur signification. En comprenant ces symboles, vous serez en mesure de faire fonctionner cet outil de façon adéquate et sécuritaire.

Symbole	Nom	Forme au long et explication
V	Volts	Tension
A	Ampères	Courant
Hz	Hertz	Fréquence (cycles par seconde)
W	Watt	Puissance
kg	Kilogrammes	Poids
min	Minutes	Durée
s	Secondes	Durée
Wh	Watheures	Capacité de la pile
Ah	Ampères-heures	Capacité de la pile
Ø	Diamètre	Taille des forets, des meules, etc.
n_0	Vitesse à vide	Vitesse de rotation à vide
n	Vitesse nominale	Vitesse maximale atteignable
.../min	Nombre de tours ou mouvements de va-et-vient par minute (tr/min)	Tours, coups, vitesse périphérique, orbites, etc., par minute
O	Position d'arrêt	Vitesse nulle, couple nul...
1,2,3,... I,II,III,	Réglages du sélecteur	Réglages de la vitesse, du couple ou de la position. Plus le nombre est élevé, plus la vitesse est grande.
	Sélecteur à réglage continu avec mode d'arrêt	La vitesse augmente à partir du réglage 0
	Flèche	L'activation se fait dans le sens de la flèche
	Courant alternatif (c.a.)	Type de courant ou caractéristique de courant
	Courant continu (c.c.)	Type de courant ou caractéristique de courant
	Courant alternatif ou continu (c.a./c.c.)	Type de courant ou caractéristique de courant
	Outil de classe II	Désigne les outils de construction à double isolation
	Mise à la terre de protection	Borne de mise à la terre
	Label du programme de recyclage des piles au lithium-ion de la RBRC	Désigne le programme de recyclage des piles au lithium-ion

Symbole	Nom	Forme au long et explication
	Lisez les instructions	Invite l'utilisateur à lire le manuel
	Symbole du port de lunettes de sécurité	Alerte l'utilisateur pour lui demander de porter une protection des yeux.
	Utilisez toujours les deux mains	Alerte l'utilisateur pour lui demander de toujours tenir l'outil avec les deux mains
	N'utilisez pas le dispositif de protection pour les opérations de tronçonnage	Alerte l'utilisateur pour lui demander de ne pas utiliser le dispositif de protection pour les opérations de tronçonnage

SYMBOLES (RENSEIGNEMENTS EN MATIÈRE D'HOMOLOGATION)

Symbole	Forme au long et explication
	Ce symbole indique que cet outil est répertorié par Underwriters Laboratories.
	Ce symbole indique que cet outil est reconnu par Underwriters Laboratories.
	Ce symbole indique que cet outil est répertorié par Underwriters Laboratories et qu'il est conforme aux normes américaines et canadiennes.
	Ce symbole indique que cet outil est répertorié par l'Association canadienne de normalisation.
	Ce symbole indique que cet outil est répertorié par l'Association canadienne de normalisation et qu'il est conforme aux normes américaines et canadiennes.
	Ce symbole indique que cet outil est répertorié par Intertek Testing et qu'il est conforme aux normes américaines et canadiennes.

DESCRIPTIONS FONCTIONNELLES ET SPÉCIFICATIONS

Pile

Fig. 1

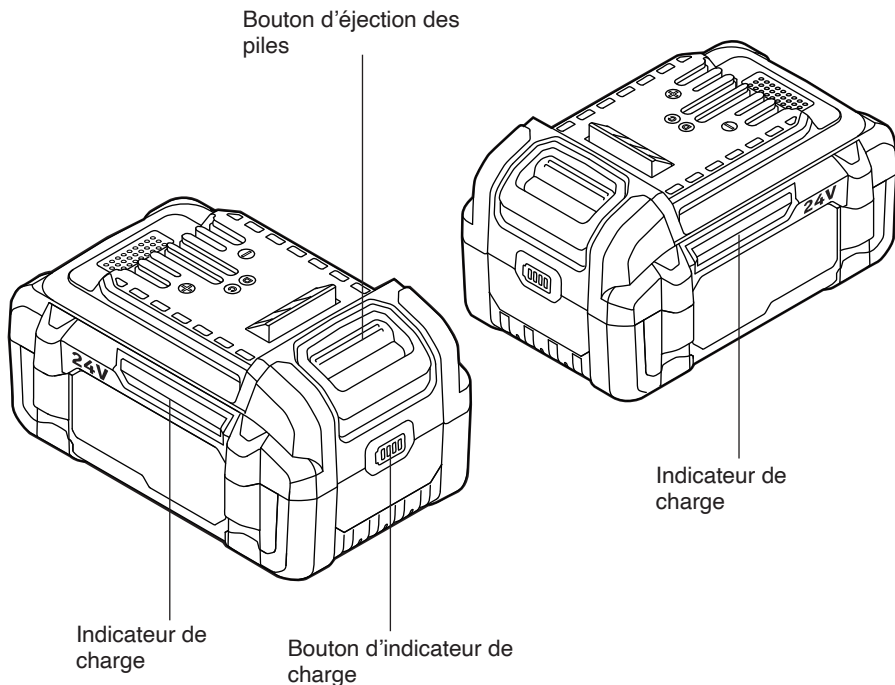

Modèle N°	FX0111	FX0121	FX0221	FX0231
Capacité de la pile	2,5Ah	5Ah	8Ah	12Ah
Tension de la pile	24V c.c			
Type de pile	Lithium-Ion			
Compatibilité du chargeur	FX0411, FX0421			
Température de charge recommandée	3 - 50°C / 38 - 122°F			
Température de stockage recommandée	< 50°C / < 122°F			

Remarque : L'utilisation de chargeurs ou de blocs-piles qui ne sont pas vendus par FLEX annulera la garantie.

MODE D'EMPLOI

⚠ AVERTISSEMENT Pour réduire les risques

d'incendie, de blessures corporelles et de dommages au produit dus à un court-circuit, ne plongez jamais votre bloc-piles ou chargeur dans un liquide ou ne laissez pas de liquide s'écouler à l'intérieur de ceux-ci.

Des liquides corrosifs ou conducteurs tels que l'eau de mer, certains produits chimiques industriels, l'eau de Javel ou des produits contenant de l'eau de Javel, etc. peuvent causer un court-circuit.

⚠ AVERTISSEMENT Ne tentez pas de modifier le

bloc-piles ou de créer des accessoires qu'il n'est pas recommandé d'utiliser avec ce bloc-piles. Une telle altération ou modification constituerait une utilisation abusive et pourrait créer une situation dangereuse avec risque de blessures graves.

INDICATEUR DE CHARGE

Le bloc-piles au lithium-ion est pourvu d'indicateurs de charge des deux côtés du bloc-piles qui affichent le niveau de charge des piles. Appuyez sur le bouton de l'indicateur de charge sur le devant du bloc-piles pour afficher les quatre DEL dans l'indicateur de charge. Les

DEL resteront allumées pendant environ 10 secondes. Il est recommandé que le bloc-piles soit rechargé jusqu'à la charge maximum avant de commencer un travail substantiel ou de l'utiliser pendant une période prolongée.

L'indicateur de charge peut être utilisé que la pile soit attachée à l'outil ou qu'elle en ait été retirée.

AVERTISSEMENT DE FAIBLE CAPACITÉ

Si une DEL sur l'indicateur de charge commence à clignoter, cela signifie que la charge du bloc-piles est en dessous de 10 % de capacité et que le bloc-piles doit être rechargé. À la différence d'autres types de blocs-piles, les blocs-piles au lithium-ion produisent une puissance qui est toujours aussi forte tout au long de leur durée de fonctionnement. L'outil ne subira pas une perte lente, progressive de

puissance au fur et à mesure de son utilisation. La puissance transmise à l'outil baissera rapidement lorsque le bloc-piles aura atteint la fin de sa durée de vie utile et quand il aura besoin d'être changé. Lorsque le bloc-piles est complètement déchargé ou en état de surtension, l'indicateur de charge commencera à afficher quatre DEL qui clignotent. Lorsque ceci se produit, retirez l'outil de l'ouvrage et chargez le bloc-piles selon les besoins.

AVERTISSEMENT RELATIF À UNE TEMPÉRATURE EXCESSIVE

Le circuit de la pile protège également le bloc-piles contre le risque de surchauffe. Pour protéger le bloc-piles contre les risques de dommages et pour prolonger sa durée de vie, le circuit du bloc-piles enverra un signal d'avertissement à l'outil si la température devient trop chaude pendant l'emploi. La première DEL et la troisième DEL sur l'indicateur de charge clignoteront rapidement

en vert pour avertir que la température est excessive. Ceci peut se produire dans des situations de couple extrêmement élevé, ou si la meuleuse se coince ou cale. Le bloc-piles recommencera à fonctionner normalement après que sa température sera redevenue normale.

AVIS : Une autonomie de fonctionnement substantiellement réduite après une charge complète du bloc-piles indique que les piles sont près de la fin de leur durée de vie utile et doivent être remplacées.

FONCTIONNEMENT PAR TEMPS FROID

Lorsque le bloc-piles est très froid, sa performance peut être affaiblie. Mettez le bloc-piles sur un outil et utilisez cet outil dans une application légère pendant un certain temps

pour « chauffer » le bloc-piles, ou placez le bloc-piles à la température ambiante jusqu'à ce qu'il ait chauffé suffisamment. Le bloc-piles fonctionnera alors normalement.

COMMENT CHARGER LE BLOC-PILES (FIG. 2)

AVIS : Ce bloc-piles au lithium-ion est expédié partiellement chargé. Avant de l'utiliser pour la première fois, chargez complètement le bloc-piles.

- Chargez toujours le bloc-piles en utilisant le chargeur correct.
- Connectez le chargeur à une source d'alimentation.
- Attachez le bloc-piles au chargeur en alignant les nervures surélevées du bloc-piles sur la fente dans le chargeur. Faites glisser le bloc-piles sur le chargeur.
- Lorsque le chargeur indique que le bloc-piles est complètement chargé, retirez-le du chargeur.

Veillez vous référer au mode d'emploi du chargeur pour obtenir des instructions détaillées sur la charge.

AVIS : Si le bloc-piles ne peut pas accepter de charge, cela signifie que les contacts du chargeur ou du bloc-piles sont peut-être contaminés. Nettoyez les contacts du chargeur ou du bloc-piles (p. ex., en utilisant un coton-tige et de l'alcool sur les piles ou en insérant et retirant les piles plusieurs fois de suite), ou remplacez le bloc-piles, suivant les besoins.

Fig. 2

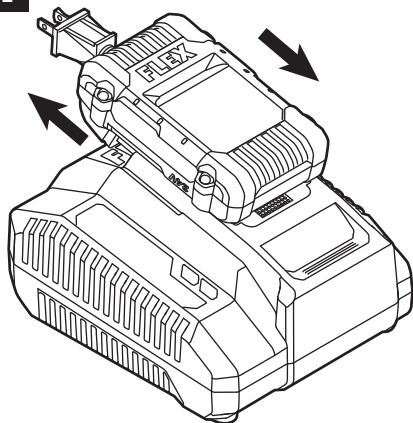

MAINTENANCE

SERVICE APRÈS-VENTE

⚠ AVERTISSEMENT Une maintenance préventive effectuée par une personne non autorisée pourrait entraîner un placement incorrect de fils et composants internes, ce qui pourrait être très dangereux. Nous recommandons que toutes les opérations de maintenance de cet outil soient effectuées par un centre de service après-vente usine FLEX ou par un poste de service agréé par FLEX.

MAINTENANCE GÉNÉRALE

⚠ AVERTISSEMENT Lors de toute réparation, n'utilisez que des pièces de rechange identiques. L'utilisation de toutes autres pièces de rechange pourrait créer un danger ou endommager le produit.

Inspectez périodiquement l'intégralité du produit pour vous assurer qu'il n'y a pas de pièces endommagées, manquantes ou desserrées comme des vis, des écrous, des boulons, des capuchons, etc. Serrez à fond tous les dispositifs de fixation et capuchons, et ne vous servez pas de ce produit avant que toutes les pièces manquantes ou endommagées aient été remplacées. Veuillez contacter le service à la clientèle ou un centre de service après-vente agréé pour obtenir de l'assistance.

⚠ AVERTISSEMENT Pour éviter des blessures graves, retirez toujours le bloc-piles du chargeur ou de l'outil lorsque vous le nettoyez ou quand vous effectuez des travaux de maintenance.

NETTOYAGE

⚠ AVERTISSEMENT La façon la plus efficace de nettoyer l'outil est en utilisant un jet d'air comprimé sec. **Portez toujours des lunettes de sécurité lorsque vous nettoyez des outils avec de l'air comprimé.** Ne tentez pas de les nettoyer en insérant des objets pointus à travers les ouvertures.

⚠ AVERTISSEMENT Certains agents de nettoyage et solvants peuvent endommager les pièces en plastique. Citons notamment : l'essence, le tétrachlorure de carbone, les solvants de nettoyage chlorés, l'ammoniac et les détergents ménagers contenant de l'ammoniac.

STOCKAGE

Rangez l'outil à l'intérieur, à un endroit qui est hors de portée des enfants. Conservez-le à distance des agents corrosifs.

CONSEILS RELATIFS AUX PILES

⚠ AVERTISSEMENT Lorsque les piles ne sont pas dans l'outil ou le chargeur, maintenez-les à distance des objets en métal. Par exemple, pour protéger les bornes contre le risque de court-circuit, ne placez PAS les piles dans une boîte à outils ou dans une pochette contenant

également des clous, des vis, des clés, etc. Ceci pourrait causer un incendie ou une blessure.

NE JETEZ PAS LES PILES DANS UN FEU ET NE LES EXPOSEZ PAS À UNE CHALEUR ÉLEVÉE. Elles pourraient exploser.

MISE AU REBUT DES PILES

⚠ AVERTISSEMENT N'essayez pas de démonter la pile ou de retirer tout composant faisant saillie sur les bornes de la pile. Cela risquerait de causer un incendie ou des blessures. Avant de mettre des piles au rebut, protégez les bornes exposées par un ruban isolant épais pour éviter tout risque de court-circuit.

Piles au lithium-ion : Si vous utilisez une pile au lithium-ion, la pile doit être ramassée, recyclée ou mise au rebut d'une façon sûre pour l'environnement.



Le sceau de recyclage des piles BRC certifié ÉPAR sur la pile au lithium-ion (Li-ion) indique que Chervon North America participe volontairement à un programme de l'industrie pour collecter et recycler ces piles à la fin de leur

durée de vie utile, lorsqu'elles sont mises hors service dans le États-Unis ou Canada. Le programme BRC fournit une solution de rechange pratique, plutôt que de placer des piles Li-ion usagées dans les ordures ou dans le flux municipal de gestion des déchets, ce qui peut d'ailleurs être illégal là où vous résidez.

Veillez téléphoner au 1-800-8BATTERY pour obtenir des informations sur le recyclage des piles au Li-ion et sur les interdictions ou restrictions pour leur mise au rebut dans votre région, ou contactez un Centre de service après-vente de FLEX pour le recyclage. La participation de Chervon North America à ce programme s'inscrit dans la démarche visant à préserver notre environnement et à conserver nos ressources naturelles.

GARANTIE LIMITE DE CINQ ANS

Chervon North America, Inc. (« Vendeur ») garantit uniquement à l'acheteur d'origine que tous les produits FLEX de 24 V seront exempts de tout défaut de matériel ou de fabrication pendant une période de cinq ans à compter de la date d'achat lorsque l'acheteur d'origine enregistre le produit dans les 30 jours suivant la date d'achat au détail et conserve son reçu comme preuve de l'achat. LA PÉRIODE DE GARANTIE LIMITÉE DE CINQ ANS EST CONDITIONNÉE PAR L'ENREGISTREMENT DU PRODUIT DANS LES 30 JOURS SUIVANT L'ACHAT ET NE S'APPLIQUE QU'AUX OUTILS, PILES ET CHARGEURS FLEX DE 24 V. Si l'acheteur d'origine n'enregistre pas son produit dans les 30 jours, la garantie limitée susmentionnée s'applique pour une durée de trois ans. L'enregistrement du produit peut être effectué en ligne à l'adresse suivante : www.registermyflex.com.

Outils de 24 V : Garantie limitée de cinq ans avec l'enregistrement

Piles et chargeurs de 24 V : Garantie limitée de cinq ans avec l'enregistrement

Produits filaires FLEX de la génération précédente de 12 V et de 20 V : Garantie limitée d'un an; pas de bénéfices résultant de l'enregistrement

Accessoires et attachements : Pas de garantie

LA SEULE OBLIGATION DU VENDEUR ET VOTRE SEUL RECOURS dans le cadre de cette garantie limitée de cinq ans et, dans la mesure permise par la loi, toute garantie ou condition impliquée par la loi, sera la réparation ou le remplacement des pièces, sans frais, qui sont défectueuses en termes de matériel ou de fabrication et qui n'ont pas été utilisées de façon inappropriée, manipulées avec négligence ou réparées par des personnes autres qu'un concessionnaire réparateur autorisé de FLEX. Cette garantie ne couvre pas les défaillances des pièces dues à une usure normale. Pour faire une réclamation au titre de la garantie, renvoyez le produit complet, transport payé, à un concessionnaire réparateur autorisé de FLEX. Pour identifier des concessionnaires réparateurs autorisés de FLEX, veuillez vous rendre sur le site www.registermyflex.com ou téléphonez au 1-833-FLEX-496 (1-833-353-9496).

La présente garantie limitée de cinq ans ne s'applique pas aux accessoires, attachements ou pièces.

Toute garantie implicite applicable à un produit est limitée dans le temps à une durée égale à la durée des garanties expresse applicables à ce produit, comme indiqué au premier paragraphe ci-dessus. Étant donné que certains États des États-Unis et certaines provinces canadiennes n'autorisent pas la limitation de la durée d'une garantie implicite, la limitation ci-dessus peut ne pas s'appliquer.

FLEX n'est pas responsable des dommages directs, indirects, accidentels ou consécutifs. Étant donné que certains États des États-Unis et certaines provinces canadiennes n'autorisent pas la limitation de la durée d'une garantie implicite et/ou l'exclusion ou la limitation des dommages accessoires ou indirects, les limitations ou exclusions ci-dessus peuvent ne pas s'appliquer. Cette garantie limitée vous donne des droits légaux spécifiques, et vous pouvez également avoir d'autres droits qui varient selon les États des États-Unis et les provinces du Canada.

Cette garantie limitée s'applique uniquement aux produits vendus aux États-Unis d'Amérique, au Canada et dans le Commonwealth de Porto Rico. Pour connaître la couverture de la garantie dans les autres pays, contactez votre revendeur FLEX local.

© Chervon North America, 1203 E. Warrenville Rd., Naperville, IL 60563

www.flexpowertools.com

www.registermyflex.com

1-833-FLEX-496 (1-833-353-9496)

SÍMBOLOS DE SEGURIDAD

El objetivo de los símbolos de seguridad es captar su atención ante posibles peligros. Los símbolos de seguridad y las explicaciones que se dan merecen su atención y comprensión cuidadosa. Las advertencias del símbolo no eliminan por sí mismas ningún peligro. Las instrucciones y las advertencias que se dan no son substitutos de las medidas adecuadas de prevención de accidentes.

⚠ ADVERTENCIA Asegúrese de leer y de comprender todas las instrucciones de seguridad en este manual del propietario, incluidos todos los símbolos de alerta de seguridad como “**PELIGRO**”, “**ADVERTENCIA**” y “**PRECAUCIÓN**” antes de usar esta herramienta. El incumplimiento de las siguientes instrucciones puede provocar descargas eléctricas, incendios y/o lesiones personales graves.

Las definiciones que se ofrecen a continuación describen el nivel de gravedad de cada símbolo. Lea el manual y preste atención a dichos símbolos.

	Este es el símbolo de advertencia de seguridad. Se utiliza para advertirlo de los peligros de posibles lesiones personales. Cumpla con todos los mensajes de seguridad a continuación de este símbolo para evitar posibles lesiones o consecuencias fatales.
⚠ PELIGRO	PELIGRO indica una situación de peligro que, de no evitarse, ocasionará la muerte o lesiones graves.
⚠ ADVERTENCIA	ADVERTENCIA indica una situación potencialmente peligrosa que, de no evitarse, puede ocasionar la muerte o lesiones graves.
⚠ PRECAUCIÓN	PRECAUCIÓN, se usa con el símbolo de advertencia de seguridad e indica una situación peligrosa que, de no evitarse, puede causar lesiones menores o moderadas.

Mensajes de prevención de daños e información

Estos mensajes informan al usuario sobre informaciones y/o instrucciones importantes que, de no seguirse, pueden causar daños al equipo o la propiedad. Antes de cada mensaje, aparece la palabra “AVISO”, como en el ejemplo a continuación:

AVISO: Si no se siguen estas instrucciones se pueden producir daños al equipo o la propiedad.



⚠ ADVERTENCIA Durante el funcionamiento de cualquier herramienta eléctrica, pueden entrar objetos extraños a los ojos y causar graves daños oculares. Use siempre lentes o gafas de seguridad con protecciones laterales y, cuando sea necesario, un protector facial que cubra todo el rostro antes de comenzar a operar una herramienta eléctrica. Recomendamos usar una máscara de seguridad de visión amplia sobre los lentes o las gafas de seguridad estándar con protección lateral. Siempre use lentes de protección que cumplan con la norma ANSI Z87.1.

INSTRUCCIONES DE SEGURIDAD



ADVERTENCIA Lea todas las advertencias de seguridad, instrucciones, ilustraciones y especificaciones. Si no se siguen todas las instrucciones que se indican a continuación, es posible que el resultado sea descargas eléctricas, incendio y/o lesiones graves.

Seguridad en el área de trabajo

Mantenga el área de trabajo limpia y bien iluminada. Las áreas desordenadas u oscuras invitan a que se produzcan accidentes.

No utilice herramientas eléctricas en atmósferas explosivas, tales como las existentes en presencia de líquidos, gases o polvos inflamables. Las herramientas eléctricas generan chispas, las cuales pueden incendiar los polvos o los vapores.

Seguridad eléctrica

No exponga las herramientas eléctricas a la lluvia ni a condiciones mojadas. La entrada de agua en una herramienta eléctrica aumentará el riesgo de descargas eléctricas.

Uso y cuidado de las baterías

Recargue las baterías solo con el cargador especificado por el fabricante. Es posible que un cargador que sea adecuado para un tipo de paquete de batería cree un riesgo de incendio cuando se utilice con otro paquete de batería.

Utilice las herramientas eléctricas solo con paquetes de batería designados específicamente. Es posible que el uso de cualquier otro paquete de batería cree un riesgo de lesiones e incendio.

Cuando el paquete de batería no se esté utilizando, manténgalo alejado de otros objetos metálicos, tales como clips sujetapapeles, monedas, llaves, clavos, tornillos u otros objetos metálicos pequeños, que puedan hacer una conexión de un terminal al otro. Si se cortocircuitan juntos los terminales de la batería es posible

que se causen quemaduras o un incendio.

En condiciones abusivas es posible que se expulse líquido de la batería; evite el contacto. Si se produce contacto accidentalmente, enjuáguese con agua. Si el líquido entra en contacto con los ojos, obtenga además ayuda médica. Es posible que el líquido expulsado de la batería cause irritación o quemaduras.

No utilice un paquete de batería o una herramienta que esté dañada o modificada.

Es posible que las baterías dañadas o modificadas exhiban un comportamiento imprevisible que cause incendio, explosión o riesgo de lesiones.

No exponga un paquete de batería o una herramienta a un fuego o a una temperatura excesiva. Es posible que la exposición a un fuego o a una temperatura superior a 265 °F cause una explosión.

Siga todas las instrucciones de carga y no cargue el paquete de batería ni la herramienta fuera del intervalo de temperatura especificado en las instrucciones. Es posible que la realización de la carga de manera inadecuada o a temperaturas que estén fuera del intervalo especificado dañe la batería y aumente el riesgo de incendio.

Servicio de ajustes y reparaciones

Haga que su herramienta eléctrica reciba servicio de ajustes y reparaciones por un técnico de reparaciones calificado que utilice únicamente piezas de repuesto idénticas. Esto garantizará que se mantenga la seguridad de la herramienta eléctrica.

No haga nunca servicio de ajustes y reparaciones de paquetes de batería dañados. El servicio de ajustes y reparaciones de paquetes de batería deberá ser realizado solo por el fabricante o por proveedores de servicio autorizados.

NORMAS DE SEGURIDAD ESPECÍFICAS

Antes de utilizar la batería, lea todas las instrucciones y marcas de precaución que se encuentran en (1) el cargador de baterías, (2) el paquete de batería y (3) el producto que utiliza batería.

Riesgo de incendio y quemaduras. No recargue, desensamble ni caliente la unidad por encima de 100 °C (212 °F), ni la incinere. Mantenga la batería fuera del alcance de los niños y en su embalaje original hasta que esté lista para utilizarse.

Las herramientas a batería no tienen que enchufarse a un tomacorriente; por lo tanto, siempre están en condiciones de funcionamiento. Esté atento a posibles peligros cuando no esté utilizando su herramienta a batería o cuando cambie accesorios.

No ponga las herramientas a batería ni sus baterías cerca del fuego o del calor. Cargue el paquete de batería dentro del intervalo de temperatura requerido.

Almacene el cargador y el paquete de batería en lugares donde la temperatura esté dentro del intervalo de temperatura de almacenamiento recomendado. Esto es importante para prevenir daños graves a las celdas de las baterías.

No aplaste, deje caer ni dañe el paquete de batería. No utilice un paquete de batería o un cargador que se haya caído o haya recibido un golpe fuerte. Una batería dañada es susceptible de explotar. Elimine adecuadamente y de inmediato una batería que se haya caído o se haya dañado.

No inserte un paquete de batería en un cargador si la carcasa del paquete de batería está agrietada. Es posible que la utilización de un paquete de batería que esté dañado cause descargas eléctricas o incendio.

Las baterías desprenden gas hidrógeno y pueden explotar en presencia de una fuente de ignición, como por ejemplo una luz piloto. Para reducir el riesgo de lesiones corporales graves, no utilice nunca ningún producto inalámbrico en presencia de una llama al descubierto. Una batería que explote puede propulsar residuos y sustancias químicas. En caso de exposición, enjuague inmediatamente con agua el área expuesta.

No recargue una batería en un entorno húmedo o mojado. No exponga el cargador a la lluvia ni a la nieve. Es posible que la entrada de agua en la batería cause descargas eléctricas o incendio.

No almacene la unidad en el exterior ni en vehículos.

No almacene un paquete de batería en un cargador. Un paquete de batería almacenado en un cargador por un período prolongado podría causar daños al paquete de batería e incendio del mismo.

Es posible que se produzcan fugas de la batería en condiciones extremas de utilización o de temperatura. Evite el contacto con la piel y con los ojos. El líquido de la batería es cáustico y podría causar quemaduras químicas en los tejidos humanos. Si el líquido entra en contacto con la piel, lávela rápidamente con agua y jabón. Si el líquido entra en contacto con los ojos, enjuáguelos con agua durante un mínimo de 10 minutos y obtenga atención médica.

No deje que gasolina, aceites, productos a base de petróleo, etc., entren en contacto con piezas de plástico. Dichas sustancias contienen agentes químicos que pueden dañar, debilitar o destruir el plástico.

No toque la parte sin aislamiento del conector de salida o el terminal de la batería sin aislamiento. Hay riesgo de descargas eléctricas.

Reemplace el paquete de batería si se observa un descenso sustancial en el tiempo de funcionamiento por carga. Es posible que el paquete de batería se esté acercando al final de su vida útil.









ADVERTENCIA





- Cierta polvo generado por las operaciones de lijado, aserrado, amolado y taladrado con herramientas eléctricas, así como por otras actividades de construcción, contiene sustancias químicas que el estado de California sabe que causan cáncer, defectos de nacimiento u otros daños sobre la reproducción. Algunos ejemplos de estas sustancias químicas son:
 - Plomo procedente de pinturas a base de plomo.

- Sílice cristalina procedente de ladrillos y cemento y otros productos de mampostería.
- Arsénico y cromo procedentes de madera de construcción tratada químicamente.
- El riesgo para usted por causa de estas exposiciones varía, dependiendo de qué tan a menudo realice este tipo de trabajo. Para reducir su exposición a estas sustancias químicas:
 - Trabaje en un área bien ventilada.
 - Trabaje con equipo de seguridad aprobado, tal como máscaras antipolvo que estén diseñadas especialmente para impedir mediante filtración el paso de partículas microscópicas.
- Evite el contacto prolongado con el polvo procedente de las operaciones de lijado, aserrado, amolado y taladrado con herramientas eléctricas, así como de otras actividades de construcción. Use ropa protectora y lave las áreas expuestas del cuerpo con agua y jabón. Si deja que le entre polvo en la boca o en los ojos, o que le quede polvo en la piel, es posible que se promueva la absorción de sustancias químicas perjudiciales.







SÍMBOLOS (CONTINUACIÓN)

IMPORTANTE: Puede que algunos de los siguientes símbolos aparezcan en la herramienta. Estúdielos y conozca su significado. La interpretación correcta de estos símbolos le permitirá utilizar la herramienta de manera eficaz y segura.

Símbolo	Nombre	Designación/Explicación
V	Voltios	Voltaje
A	Amperios	Corriente
Hz	Hertz	Frecuencia (ciclos por segundo)
W	Vatios	Alimentación
kg	Kilogramos	Peso
min	Minutos	Hora
s	Segundos	Hora
Wh	Vatio por horas	Capacidad de la batería
Ah	Amperios por hora	Capacidad de la batería
∅	Diámetro	Tamaño de las brocas para taladro, piedras de amolar, etc.
n_0	Velocidad sin carga	Velocidad de rotación sin carga
n	Rango de velocidad	Velocidad máxima alcanzable
.../min	Revoluciones o reciprocaciones por minuto (rpm)	Revoluciones, pasadas, velocidad de superficie, órbitas, etc. por minuto
0	Posición de apagado	Velocidad cero, torsión cero...
1,2,3,... I,II,III,	Ajustes del selector	Ajustes de velocidad, par o posición. Un número mayor significa mayor velocidad
	Selector de regulación continua con apagado	La velocidad aumenta desde el ajuste 0
	Flecha	Acción en la dirección de la flecha
	Corriente alterna (CA)	Tipo o característica de corriente
	Corriente continua (CC)	Tipo o característica de corriente
	Corriente alterna o continua (CA/CC)	Tipo o característica de corriente
	Herramienta de Clase II	Designa las herramientas de construcción con doble aislamiento
	Conexión a tierra de protección	Terminal de conexión a tierra
	Sello de iones de litio de RBRC	Designa el programa de reciclaje de baterías de iones de litio

Símbolo	Nombre	Designación/Explicación
	Lea las instrucciones	Indica al usuario que lea el manual
	Símbolo de use de lentes de protección	Alerta al usuario para que use protección ocular
	Utilice siempre la herramienta con las dos manos	Alerta al usuario para que utilice siempre la herramienta con las dos manos
	No utilice el protector para operaciones de tronzado	Alerta al usuario para que no utilice el protector para operaciones de tronzado

SÍMBOLOS (INFORMACIÓN DE CERTIFICACIÓN)

Símbolo	Designación/Explicación
	Este símbolo designa que esta herramienta está incluida en la lista de Underwriters Laboratories.
	Este símbolo designa que esta herramienta es reconocida por Underwriters Laboratories.
	Este símbolo designa que esta herramienta está incluida en la lista de Underwriters Laboratories, conforme a las normas de Estados Unidos y Canadá.
	Este símbolo designa que esta herramienta está incluida en la lista de Canadian Standards Association.
	Este símbolo designa que esta herramienta está incluida en la lista de Canadian Standards Association, conforme a las normas de Estados Unidos y Canadá.
	Este símbolo designa que esta herramienta está incluida en la lista de Intertek Testing Services, conforme a las normas de Estados Unidos y Canadá.

DESCRIPCIONES FUNCIONALES Y ESPECIFICACIONES

Batería

Fig. 1

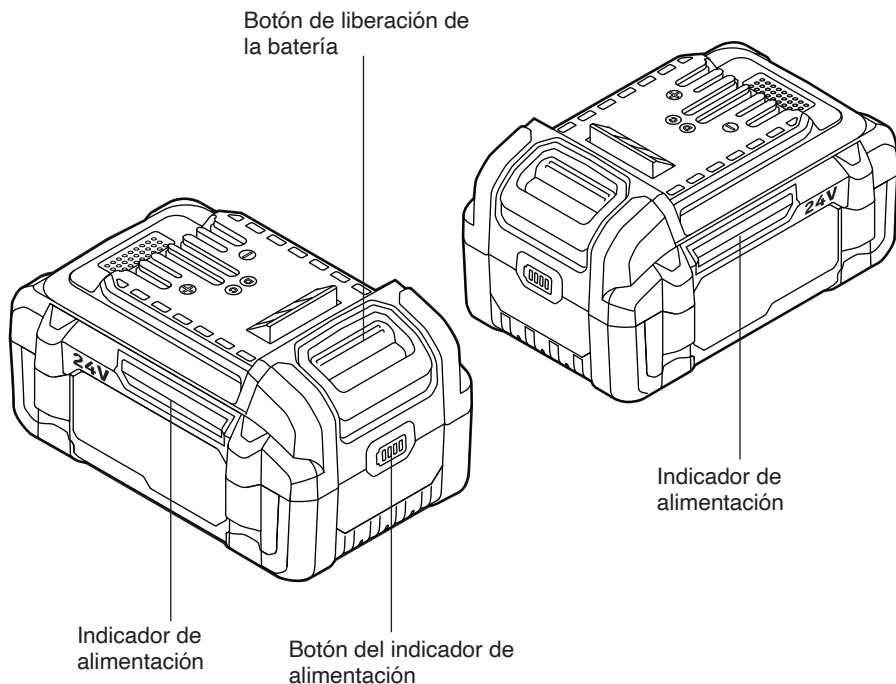

Núm. de modelo	FX0111	FX0121	FX0221	FX0231
Capacidad de la batería	2,5Ah	5Ah	8Ah	12Ah
Tensión de la batería	24V c.c			
Tipo de batería	Ion litio			
Compatibilidad con cargadores	FX0411, FX0421			
Temperatura de carga recomendada	38 - 122°F (3 - 50°C)			
Temperatura de almacenamiento recomendada	< 122°F (< 50°C)			

Nota: El uso de cargadores o paquetes de batería no vendidos por FLEX anulará la garantía.

INSTRUCCIONES DE UTILIZACIÓN

⚠ ADVERTENCIA Para reducir el riesgo de incendio, lesiones corporales y daños al producto debido a un cortocircuito, no sumerja nunca su cargador o el paquete de batería en un líquido ni deje que un líquido fluya en su interior. Los líquidos corrosivos o conductores, tales como agua del mar, ciertas sustancias químicas industriales y el blanqueador o los productos que contienen blanqueador, etc., pueden causar un cortocircuito.

⚠ ADVERTENCIA No intente modificar el paquete de batería ni crear accesorios no recomendados para utilizarse con este paquete de batería. Cualquiera de dichas alteraciones o modificaciones constituye un uso incorrecto y podría provocar una situación peligrosa que cause posibles lesiones corporales graves.

INDICADOR DE ALIMENTACIÓN

El paquete de batería de ion litio está equipado con indicadores de alimentación a ambos lados del mismo, los cuales muestran el nivel de carga de la batería. Presione el botón del indicador de alimentación ubicado en la parte delantera del paquete de batería para mostrar las cuatro luces LED de dicho indicador. Las luces LED permanecerán iluminadas durante

aproximadamente 10 segundos. Se recomienda recargar el paquete de batería hasta su carga completa antes comenzar un trabajo grande o antes de utilizarlo durante periodos de tiempo prolongados.

El indicador de alimentación se puede utilizar independientemente de si la batería está instalada en la herramienta o desinstalada de la misma.

ADVERTENCIA DE BAJA CAPACIDAD

Si una luz LED del indicador de alimentación comienza a parpadear, la carga del paquete de batería estará por debajo del 10% de capacidad y la batería deberá ser recargada. A diferencia de otros tipos de paquetes de batería, los paquetes de batería de ion litio proporcionan energía libre de desvanecimiento durante todo su tiempo de funcionamiento. La herramienta no sufrirá una pérdida de potencia de manera lenta y gradual mientras

se esté utilizando. La energía suministrada a la herramienta descenderá rápidamente cuando el paquete de batería esté al final de su tiempo de funcionamiento y necesite ser cargado. Cuando el paquete de batería esté completamente descargado o tenga sobretensión, el indicador de alimentación comenzará a mostrar cuatro luces LED parpadeantes. Cuando esto suceda, retire la herramienta de la pieza de trabajo y cargue el paquete de batería según sea necesario.

ADVERTENCIA DE SOBRETENPERATURA

La circuitería de la batería también protege el paquete de batería contra el sobrecalentamiento. Para proteger el paquete de batería contra los daños y prolongar su vida útil, la circuitería del paquete de batería enviará una señal de advertencia a la herramienta si la temperatura llega a ser demasiado alta durante su utilización. La primera y la tercera luz LED del indicador de alimentación parpadearán rápidamente en verde para advertir de la

situación de sobretemperatura. Es posible que esto ocurra en situaciones de alta fuerza de torsión, atoramiento y parada por bloqueo. El paquete de batería comenzará a funcionar normalmente después de que se haya enfriado.

AVISO: Un tiempo de funcionamiento significativamente reducido después de cargar el paquete de batería indica que las baterías están cerca del final de su vida útil y deben ser reemplazadas.

UTILIZACIÓN EN TIEMPO FRÍO

Cuando el paquete de batería esté muy frío, es posible que el rendimiento se reduzca. Ponga el paquete de batería en una herramienta y utilice la herramienta en una aplicación ligera

para “calentar” el paquete de batería, o ponga el paquete de batería a temperatura ambiente hasta que se haya calentado. El paquete de batería funcionará normalmente.

PARA CARGAR EL PAQUETE DE BATERÍA (FIG. 2)

AVISO: Este paquete de batería de ion litio se envía parcialmente cargado. Antes de utilizarlo por primera vez, cárguelo completamente.

- Cargue siempre el paquete de batería con el cargador correcto.
- Conecte el cargador a una fuente de alimentación.
- Instale el paquete de batería en el cargador alineando las costillas en relieve del paquete de batería con la ranura ubicada en el cargador. Deslice el paquete de batería sobre el cargador.
- Cuando el cargador indique que el paquete de batería está completamente cargado, retire dicho paquete del cargador.

Sírvase consultar el manual del cargador para obtener instrucciones detalladas de carga.

AVISO: Si el paquete de batería no puede aceptar una carga, es posible que los contactos del cargador o del paquete de batería estén contaminados. Limpie los contactos del cargador o del paquete de batería (p. ej., insertando y retirando varias veces la batería o limpiando con un bastoncillo de algodón y alcohol), o reemplace el paquete de batería, según se requiera.

Fig. 2

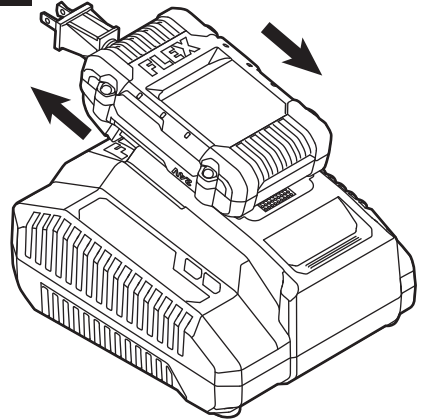

MANTENIMIENTO

SERVICIO DE AJUSTES Y REPARACIONES

⚠ ADVERTENCIA Es posible que el mantenimiento preventivo realizado por personal no autorizado dé lugar a una colocación incorrecta de los cables y componentes internos, lo cual podría causar un peligro grave. Recomendamos que todo el servicio de ajustes y reparaciones de la herramienta sea realizado por un Centro de Servicio de Fábrica FLEX o una Estación de Servicio FLEX Autorizada.

MANTENIMIENTO GENERAL

⚠ ADVERTENCIA Cuando haga servicio de ajustes y reparaciones, utilice únicamente piezas de repuesto idénticas. La utilización de cualquier otra pieza podría crear un peligro o causar daños al producto.

Inspeccione periódicamente todo el producto para determinar si hay piezas dañadas, si faltan piezas o si hay piezas flojas, tales como tornillos, tuercas, pernos, tapas, etc. Apriete firmemente todos los sujetadores y todas las tapas, y no utilice este producto hasta que todas las piezas que falten o estén dañadas hayan sido reemplazadas. Sírvase contactar

a servicio al cliente o a un centro de servicio autorizado para obtener asistencia.

⚠ ADVERTENCIA Para evitar lesiones corporales graves, retire siempre el paquete de batería del cargador o de la herramienta cuando realice limpieza o efectúe cualquier mantenimiento.

LIMPIEZA

⚠ ADVERTENCIA La herramienta se puede limpiar con la máxima eficacia con aire comprimido seco. **Use siempre anteojos de seguridad cuando limpie herramientas con aire comprimido.** No intente limpiar la herramienta insertando objetos puntiagudos a través de las aberturas.

⚠ ADVERTENCIA Ciertos agentes de limpieza y solventes dañan las piezas de plástico. Algunos de estos son: gasolina, tetracloruro de carbono, solventes de limpieza clorados, amoníaco y detergentes domésticos que contienen amoníaco.

ALMACENAMIENTO

Almacene la herramienta en un lugar interior que sea inaccesible para los niños. Manténgala alejada de los agentes corrosivos.

CUIDADO DE LAS BATERÍAS

⚠ ADVERTENCIA Cuando las baterías no estén en la herramienta o el cargador, manténgalas alejadas de los objetos metálicos. Por ejemplo, para proteger los terminales contra los cortocircuitos, NO ponga las baterías en una

caja de herramientas o un bolsillo con clavos, tornillos, llaves, etc. Es posible que el resultado sea incendio o lesiones.

NO PONGA LAS BATERÍAS EN UN FUEGO NI LAS EXPONGA A UN CALOR ELEVADO. Es posible que exploten.

ELIMINACIÓN DE LAS BATERÍAS

⚠ ADVERTENCIA No intente desensamblar la batería ni retirar ningún componente que sobresalga de los terminales de la misma. Es posible que el resultado sea incendio o lesiones. Antes de la eliminación, proteja los terminales que estén al descubierto con cinta aislante gruesa para prevenir los cortocircuitos.

Baterías de ion litio: Si la unidad está equipada con una batería de ion litio, esta debe ser recogida, reciclada o eliminada de manera respetuosa con el medio ambiente.



El sello de reciclaje de baterías RBRC (Rechargable Battery Recycling Corporation) certificado por la EPA en la batería de ion litio (ion Li) indica que Chervon North America está participando voluntariamente en un programa

de la industria para recoger y reciclar estas baterías al final de su vida útil, cuando se retiren de servicio en los Estados Unidos o Canadá. El programa RBRC proporciona una conveniente alternativa a depositar las baterías de ion Li usadas en la basura o en el flujo municipal de residuos, lo cual puede que sea ilegal en su área.

Sírvase llamar al 1-800-8-BATTERY para obtener información sobre las prohibiciones/restricciones relacionadas con el reciclaje y la eliminación de baterías de ion Li en su área, o devuelva sus baterías a un Centro de Servicio FLEX para reciclarlas. La participación de Chervon North America en este programa forma parte de nuestro compromiso para preservar nuestro medio ambiente y conservar nuestros recursos naturales.

GARANTÍA LIMITADA DE 5 AÑOS FLEX

Chervon North America, Inc. (el “Vendedor”) garantiza, únicamente al comprador original, que todos los productos FLEX de 24 V estarán libres de defectos de material o de fabricación durante un período de cinco años a partir de la fecha de compra cuando el comprador original registre el producto dentro del plazo de 30 días después de la fecha de compra minorista original y retenga el recibo como comprobante de compra. EL PERÍODO DE GARANTÍA LIMITADA DE 5 AÑOS ESTÁ CONDICIONADO AL REGISTRO DEL PRODUCTO DENTRO DEL PLAZO DE 30 DÍAS DESPUÉS DE REALIZAR LA COMPRA Y SOLO ES APLICABLE A LAS HERRAMIENTAS, BATERÍAS Y CARGADORES FLEX DE 24 V. Si el comprador original no registra su producto dentro del plazo de 30 días, la garantía limitada que antecede tendrá aplicación durante un período de tres años. El registro del producto se puede completar en línea en www.registermyflex.com.

Herramientas de 24 V: Garantía Limitada de 5 Años con registro

Baterías y cargadores de 24 V: Garantía Limitada de 5 Años con registro

Productos FLEX Legacy alámbricos, de 12 V y de 20 V: Garantía Limitada de 1 Año. No hay beneficio de registro

Accesorios y aditamentos: No hay garantía

LA ÚNICA OBLIGACIÓN DEL VENDEDOR Y EL REMEDIO EXCLUSIVO PARA USTED bajo esta Garantía Limitada de 5 Años y, en la medida en que la ley lo permita, cualquier garantía o condición implícita por ley, será la reparación o el reemplazo de las piezas, sin cargo alguno, que presenten defectos de material o de fabricación y que no hayan sido utilizadas incorrectamente, manejadas descuidadamente o reparadas por personas que no sean un Distribuidor de Servicio Autorizado FLEX. Esta garantía no cubre la falla de piezas debida al desgaste por el uso normal. Para presentar un reclamo bajo esta garantía, devuelva el producto completo, con el transporte prepago, a cualquier Distribuidor de Servicio Autorizado FLEX. Para localizar los Distribuidores de Servicio FLEX Autorizados, sírvase visitar www.registermyflex.com o llamar al 1-833-FLEX-496 (1-833-353-9496).

Esta Garantía Limitada de 5 Años no se aplica a los accesorios, los aditamentos ni las piezas.

Cualquier garantía implícita aplicable a un producto estará limitada en duración a la misma duración que las garantías expresas aplicables a dicho producto, tal y como se establece en el primer párrafo que antecede. Algunos estados de los EE.UU. y algunas provincias canadienses no permiten limitaciones en cuanto a la duración de una garantía implícita, por lo que es posible que la limitación que antecede no tenga aplicación.

FLEX no es responsable por daños directos, indirectos, incidentales o emergentes. Algunos estados de los EE.UU. y algunas provincias canadienses no permiten limitaciones en cuanto a la duración de una garantía implícita y/o no permiten la exclusión o limitación de los daños incidentales o emergentes, por lo que es posible que las limitaciones o exclusiones que anteceden no tengan aplicación. Esta garantía limitada le confiere a usted derechos legales específicos y es posible que usted tenga también otros derechos que varían según el estado en los EE.UU. y según la provincia en Canadá.

Esta garantía limitada se aplica solo a los productos vendidos dentro de los Estados Unidos de América, Canadá y la mancomunidad de Puerto Rico. Para obtener cobertura de garantía en otros países, contacte a su distribuidor local de FLEX.

© Chervon North America, 1203 E. Warrenville Rd., Naperville, IL 60563

www.flexpowertools.com

www.registermyflex.com

1-833-FLEX-496 (1-833-353-9496)

Revisado 12/2020

