

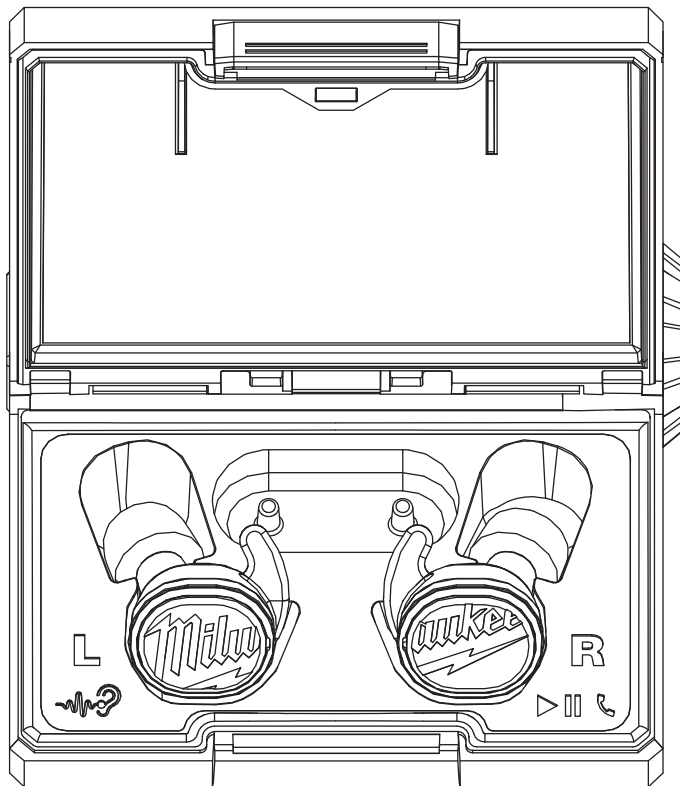

OPERATOR'S MANUAL  
MANUEL de L'UTILISATEUR  
MANUAL del OPERADOR



Cat. No. / No de cat.  
2191-20

**REDLITHIUM™ USB BLUETOOTH® JOBSITE EARBUDS**  
**ÉCOUTEURS DE CHANTIER USB BLUETOOTH® REDLITHIUM™**  
**AUDÍFONOS DE OBRA USB BLUETOOTH® REDLITHIUM™**



**WARNING** To reduce the risk of injury, user must read and understand operator's manual.

**AVERTISSEMENT** Afin de réduire le risque de blessures, l'utilisateur doit lire et bien comprendre le manuel.

**ADVERTENCIA** Para reducir el riesgo de lesiones, el usuario debe leer y entender el manual.

# IMPORTANT SAFETY INSTRUCTIONS - SAVE THESE INSTRUCTIONS -

**⚠WARNING** **READ AND UNDERSTAND ALL INSTRUCTIONS.** Failure to follow all instructions listed below, may result in electric shock, fire and/or serious personal injury.

1. **SAVE THESE INSTRUCTIONS** - This manual contains important safety and operating instructions for the REDLITHIUM™ USB battery and USB Bluetooth® Jobsite Earbuds.

2. **Before using the battery and USB Bluetooth® Jobsite Earbuds, read the operator's manual and all labels on the battery and USB Bluetooth® Jobsite Earbuds case.**

3. **⚠CAUTION** Use and charge only REDLITHIUM™ USB batteries in the USB Bluetooth® Jobsite Earbuds case. Do not use counterfeit, aftermarket, or "knockoff" batteries or chargers. Do not wire a battery pack to a power supply plug or car cigarette lighter.

4. **Use only with Listed/Certified ITE power supply.**

5. **Avoid dangerous environments.** Do not charge battery in rain, snow, damp or wet locations. Do not use battery or charger in the presence of explosive atmospheres (gaseous fumes, dust or flammable materials) because sparks may be generated when inserting or removing battery, possibly causing fire.

6. **Charge in a well ventilated area.** Do not allow smoking or open flames near a charging battery. Vented gases may explode.

7. **Maintain charger cord.** When unplugging charger, pull plug rather than cord. Never carry charger by its cord. Keep cord from heat, oil and sharp edges. Make sure cord will not be stepped on, tripped over or subjected to damage or stress. Do not use charger with damaged cord or plug. Have a damaged charger replaced immediately.

8. **Use only recommended attachments.** Use of an attachment not recommended or sold by the battery charger or battery manufacturer may result in a risk of fire, electric shock or personal injury.

9. **Unplug charger and remove battery packs** when not in use.

10. **Always unplug charger before cleaning or maintenance.** Do not allow water to flow into AC/DC plug. Use a Ground Fault Circuit Interrupter (GFCI) to reduce shock hazards.

11. **Do not burn or incinerate batteries.** Battery may explode. Toxic fumes and materials are created when battery are burned.

12. **Do not crush, drop, or damage battery pack.** Always securely contain battery packs during transport. Do not use a battery pack that has received a sharp blow, been dropped, run over, or damaged in any way (e.g., pierced with a nail, hit with a hammer, stepped on, in a vehicle accident). Do not use or charge batteries that appear damaged or swollen, or are not functioning properly.

13. **Do not disassemble.** If it is damaged, take it to a MILWAUKEE service facility.

14. **Battery chemicals cause serious burns.** Never allow contact with skin, eyes, or mouth. If a damaged battery leaks battery chemicals, use rubber or neoprene gloves to dispose of it. If skin is exposed to battery fluids, wash with soap and water and rinse with vinegar. If eyes are exposed to battery chemicals, immediately flush with water for 20 minutes and seek medical attention. Remove and dispose of contaminated clothing.

15. **Do not short circuit.** A short-circuited battery pack may cause fire, personal injury, and product damage. A battery pack will short circuit if a metal object makes a connection between the positive and negative contacts on the battery pack. Do not place a battery pack near anything that may cause a short circuit, such as coins, keys or nails in your pocket.

16. **Do not allow fluids to flow into battery pack.** Corrosive or conductive fluids, such as seawater, certain industrial chemicals, and bleach or bleach containing products, etc., can cause a short circuit.

17. **Store your battery pack** in a cool, dry place. Do not store battery where temperatures may exceed 120°F (50°C) such as in direct sunlight, a vehicle, or metal building during the summer.

18. **To reduce the risk of injury, close supervision is necessary** when an appliance is used near children.

19. **Maintain labels and nameplates.** These carry important information. If unreadable or missing, contact a MILWAUKEE service facility for a free replacement.

## SPECIFIC SAFETY RULES

**⚠WARNING** Read all safety warnings, instructions, illustrations and specifications provided. Save all warnings and instructions for future reference.

• **Failure to follow these instructions can result in hearing loss or injury.**

• **These earbuds can help reduce exposure to hazardous noise and loud sounds.**

• **Misuse, improper fit, or failure to wear hearing protectors during all exposure may result in hearing loss or injury.**

• **Inspect before use and discard if ear tip silicone/foam tips are cracked, torn, dirty, hard, or deformed.** Ear tips should be clean and soft before use. Damaged ear tips could break in ear canal.

• **Do not expose your battery or cordless tools to water or rain, or allow them to get wet.** This could damage the tool and battery.

• **If you experience ringing or buzzing in your ears, or your hearing seems dulled, your hearing may be at risk.** Consult a physician if you suspect hearing loss.

• **Consult with a physician before wearing hearing protection if you have drainage from your ears or an ear infection.**

• **If using as hearing protection, only use these earbuds if a good fit can be obtained.** If not, use another type of hearing protection.

• **Extended exposure to high volumes can result in hearing damage.** Recommended volume for extended use is 85dBA or lower for 8 hours or less.

•Do NOT use earbuds in situations that require special attention.

•**WARNING** **CHOKING HAZARD** - Small parts. Keep away from infants and small children.



•Wash hands before use. Ear tips should be clean before fitting.

•Always use common sense and be cautious when using tools. It is not possible to anticipate every situation that could result in a dangerous outcome. Do not use this tool if you do not understand these operating instructions or you feel the work is beyond your capability; contact Milwaukee Tool or a trained professional for additional information or training.

## WIRELESS COMMUNICATION

Pursuant to part 15.21 of the FCC Rules, you are cautioned that changes or modifications not expressly approved by the party responsible for compliance could void your authority to operate the product.

**NOTE:** This equipment has been tested and found to comply with the limits for a Class B digital device, pursuant to part 15 of the FCC Rules. These limits are designed to provide reasonable protection against harmful interference in a residential installation. This equipment generates, uses and can radiate radio frequency energy and, if not installed and used in accordance with the instructions, may cause harmful interference to radio communications. However, there is no guarantee that interference will not occur in a particular installation. If this equipment does cause harmful interference to radio or television reception, which can be determined by turning the equipment off and on, the user is encouraged to try to correct the interference by one or more of the following measures:

- Reorient or relocate the receiving antenna.
- Increase the separation between the equipment and receiver.
- Connect the equipment into an outlet on a circuit different from that to which the receiver is connected.
- Consult the dealer or an experienced radio/TV technician for help.

This device complies with part 15 of the FCC Rules and ICSED-Canada's license exempt RSS standards. Operation is subject to the following two conditions:

- 1) This device may not cause harmful interference, and
- 2) This device must accept any interference received, including interference that may cause undesired operation.

## SPECIFICATIONS

Cat. No.....	2191-20
USB Input Volts .....	5 VDC
USB Input Current .....	0.1 - 2.1 A
Output Volts .....	4.4 VDC
IC/FCC ID .....	25187-219120/P36-219120
Bluetooth® Declaration ID .....	D061113
<b>REDLITHIUM™ USB Batteries</b>	
Volts.....	4 DC
Operating Temperature	
Battery and Charge .....	32°F to 104°F (0°C to 40°C)
Battery and Tool.....	4°F to 140°F (-20°C to 60°C)

## FUNCTIONAL DESCRIPTION

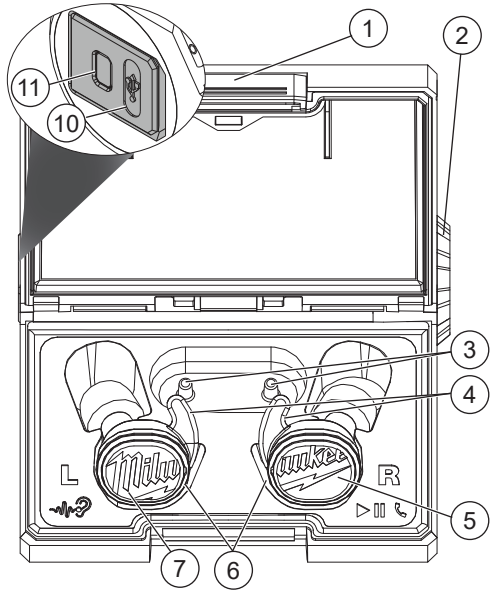

1. Charging case latch
2. Battery bay
3. Ear tip storage
4. Ear wings/bands
5. Right earbud button
6. Earbud charge indicator light
7. Left earbud button
8. Foam tip
9. Silicone tip
10. USB-C port
11. Case charge indicator light:

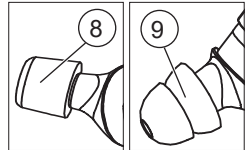

- Flashing red: Low battery
- Slow pulsing red: Charging
- Slow pulsing yellow: Approaching full charge
- Solid green: Charging is complete
- Flashing red/green: Battery and/or charger is too hot – charging will begin when battery and or charger reach correct charging temperature
- Flashing red/green: Damaged, faulty or missing or cold battery pack and/or charger

# SYMBOLLOGY



Volts



Direct Current



Amps



Read Operator's Manual



Universal Serial Bus Type-C (USB-C)



Properly Recycle Batteries



Backfeed Protected



UL Listing for Canada and U.S.

# BATTERY

**WARNING** To reduce the risk of fire, personal injury, and product damage due to a short circuit, never immerse your tool, battery pack or charger in fluid or allow a fluid to flow inside them. Corrosive or conductive fluids, such as seawater, certain industrial chemicals, and bleach or bleach containing products, etc., can cause a short circuit.

## Maintenance and Storage

Do not expose your battery or cordless tools to water or rain, or allow them to get wet. This could damage the tool and battery. Do not use oil or solvents to clean or lubricate your battery. The plastic casing will become brittle and crack, causing a risk of injury. Store batteries at room temperature away from moisture. Do not store in damp locations where corrosion of terminals may occur. As with other battery types, permanent capacity loss can result if the pack is stored for long periods of time at high temperatures (over 120°F). MILWAUKEE Li-Ion batteries maintain their charge during storage longer than other battery types. After about a year of storage, charge the battery as normal.

**WARNING** To reduce the risk of injury or explosion, never burn or incinerate a battery pack even if it is damaged, dead or completely discharged. When burned, toxic fumes and materials are created.

## Disposing of MILWAUKEE Li-Ion Battery

MILWAUKEE Li-Ion batteries are more environmentally friendly than some other types of power tool batteries. Always dispose of your battery according to federal, state and local regulations. Contact a recycling agency in your area for recycling locations. Even discharged battery packs contain some energy. Before disposing, use electrical tape to cover the terminals to prevent the battery pack from shorting, which could cause a fire or explosion.

## RBRC Battery Recycling Seals

The RBRC™ Battery Recycling Seals (see "Symbology") on your batteries indicate that MILWAUKEE has arranged for the recycling of that battery with the Rechargeable Battery Recycling Corporation (RBRC). At the end of your battery's useful life, return the battery pack to a MILWAUKEE Branch Office/Service Center or the participating retailer nearest you. For more information, visit the RBRC web site at [www.rbrc.org](http://www.rbrc.org).

# CHARGER

**WARNING** Charge only REDLITHIUM™ USB batteries in the REDLITHIUM™ USB charger. Other types of batteries may cause personal injury and damage.

## Installing/Removing Battery Pack

1. To **install**, remove the cap by twisting counter-clockwise to unlock the battery compartment.

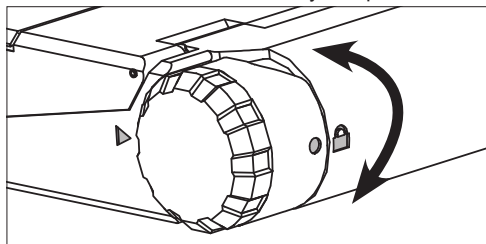

2. Align battery pack arrow with the arrow on the charger.
3. Insert battery pack.
4. Install the cap by aligning the dots and twisting clockwise towards the lock to secure the battery.
5. To **remove**, reverse the procedure.

## Charging the Battery Pack

1. Plug your USB cable into a power source such as an AC wall adapter, computer or car port.
2. To expose the USB port, pull the cover back and insert the USB cable into the USB port.

**NOTICE** Always close the USB cover when unit is not charging to maintain dust and moisture protection.

If the case charge light indicator does not illuminate, verify the battery is fully seated into the bay. Remove the battery and reinsert. If the light continues to not illuminate, the battery may be extremely hot or cold, or wet. Allow the battery to cool down, warm up, or dry out and then reinsert. If the problem persists, contact a MILWAUKEE service facility.

## Charging the Earbuds

Earbuds will charge if properly seated in the case and a charged REDLITHIUM™ USB battery pack is inserted. The earbuds indicator lights will illuminate when proper contact for charging has occurred.

If case is plugged into a power source without a battery pack, the earbuds will charge and case charge indicator light will illuminate flashing red/green.

**NOTE:** Misaligned ear wings/bands may cause the earbuds to shift in the case. Always ensure proper charging contact to the earbuds before closing the case.

The earbuds indicator lights while charging will display:

Red Solid:	0 to 5% charged
Yellow Solid:	6 to 53% charged
Green Solid:	54 to 100% charged

## ASSEMBLY

**⚠WARNING** Recharge only with the charger specified for the battery. For specific charging instructions, read the operator's manual supplied with your charger and battery.

**Removing/Inserting the Battery from Case To remove,** twist the cap counterclockwise away from the lock . Remove the case battery pack. Twist the cap on toward the lock position.

**To insert** the battery, twist the cap counterclockwise away from the lock . Insert the battery pack lining up the arrows on the case. Twist the cap on toward the lock position.

**NOTE:** Earbud batteries are non-removeable and non-replaceable.

**⚠WARNING** Only use accessories specifically recommended for this tool. Others may be hazardous.

## Installing/Removing Ear Wings/Bands

Ear wings/bands help provide a secure fit. Ear wings/bands are optional.

**To install** ear wings/bands:

Make sure to put the respective side on the correct earbud. Each ear wing/band has an L or R engraved to match the earbud engraving. The notch indentation on the earbud corresponds to the notch on the ear wing/band.

**To remove** ear wings/bands:

Pull ear wing/band off the earbud.

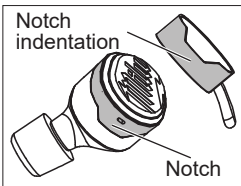

## OPERATION

**⚠WARNING** Only use accessories specifically recommended for this tool. Others may be hazardous.

**Misuse, improper fit, or failure to wear hearing protectors during all exposure may result in hearing loss or injury.**

**Rapid removal may damage the eardrum. For greater control and safety, remove ear tip slowly with twisting motion to gradually break the seal.**

**Inspect before use and discard if ear tip silicone/foam tips are cracked, torn, dirty, hard, or deformed. Earbuds should be clean and soft before use. Damaged earbuds could break in ear canal.**

**Wash hands before use. Use clean earbuds.**

## Fitting Ear Tips

Before first use, remove the adhesive film from the earbud charging contacts.

1. To remove ear tips, gently pull the tip away from the earbud. To install ear tips, push tip onto earbud until snug.
2. Inspect ear tips before use.

*For silicone banded tip:*

- Position ear tip in the desired wearing position.
- **While pulling** ear outward and upward with opposite hand, **insert** ear tip into ear canal. **Adjust** for best noise reduction.

*For foam tip:*

- Gently roll the foam tip between thumb and fingers slowly increasing pressure until earbud is compressed into a thin, smooth cylinder.
  - **Pull** the outer ear up and back with one hand, and **insert** the ear tip into the ear canal with the other hand.
  - Hold the earbud in place for at least 40 seconds, allowing the ear plug to expand down into the ear canal.
3. **Check fit:** When this device is well-fitted, your voice should sound louder, deeper and hollow when you talk.

**⚠WARNING! Rapid removal may damage the eardrum. For greater control and safety, remove ear tip slowly with twisting motion to gradually break the seal.**

4. Remove earbuds slowly with a twisting motion to gradually break the seal.
5. **Wash** ear tips with only mild soap and warm water as needed. Look for tears or cracks under any of the silicone banded tip flanges/foam tips.
6. **Replace** if ear tips are damaged or no longer hold ear tips firmly in place when worn, if ear tips are damaged or if ear tips are not soft and pliable.

**⚠WARNING! Rapid removal may damage the eardrum. For greater control and safety, remove ear tip slowly with twisting motion to gradually break the seal.**

If you cannot obtain a good fit, try a different size or style ear tip.

## Turning Earbuds ON/OFF

Once earbuds are removed from the case they automatically turn on. Pushing the left or right earbud buttons for 3 seconds will turn the earbuds ON or OFF. A tone will play and the LED on the earbuds will show status of charge. See "Charging the battery pack and Charging the earbuds" section for status of charge. Removing the earbuds from the case or turning the earbuds on will automatically put them in Bluetooth® pairing mode. Turning the earbuds OFF or placing them back in the case will disconnect Bluetooth®. Placing the earbuds in the case turns the earbuds OFF.









**Auto-off mode**-The earbuds will turn off after 30 minutes if earbuds are disconnected from Bluetooth®, music is not playing, or jobsite aware mode is turned off. Connecting to Bluetooth® or turning jobsite aware mode on will reset the 30 minutes for auto-off mode.

**Low battery**-A tone will play 10 minutes before shut down of the earbuds. Once battery is dead a tone will play and shut off the earbuds.

## Pairing with Bluetooth®

- The first time the earbuds are removed from the case, the earbuds will go into pairing mode.
- If no Bluetooth® device is connected, Bluetooth® pairing will begin automatically and the blue LED earbud indicator light will flash on the earbud that was first removed from the case.
- To manually pair after earbuds are OFF, press and hold for 3 seconds on both earbud buttons to turn ON. Continue holding for 5 seconds to connect to a device. A 3-chime tone will sound when earbuds activate pairing mode.
- The earbuds will continue to search for a signal for 3 minutes.
- While the blue LED light is flashing, select "REDLITHIUM USB Jobsite Earbuds" on the Bluetooth® capable device.
- A tone will play in the earbuds to confirm the devices are paired successfully.
- After first time use, the earbuds will attempt to pair with the previous connected Bluetooth® device.
- If connection is lost between the earbuds and the Bluetooth® device, the earbuds will try to reconnect automatically to the last connected device for up to 3 minutes.
- If no connection is made after 3 minutes, a disconnect tone plays and Bluetooth® is shut off.
- If Bluetooth® is off, push one of the earbud buttons to turn on Bluetooth®.

## General Operation

	Button Presses	Function
<b>Left Earbud</b>		
	x1	Jobsite Aware Mode
	x2	Jobsite Aware Volume
<b>Right Earbud</b>		
	x1	Play/Pause
	x2	Skip
	x3	Back
	x1	Answer call
	x1	Hang up call
	x2	Reject call

## Music Controls

- Push the right earbud button once to Play/Pause music.
- Next track**-Push right earbud button twice to skip to the next track. Next track tone will play then next track.
- Previous Track**-Push right earbud button three times to replay the track. Previous track tone will play then previous track.

## Volume

Use the paired Bluetooth® device to turn up or down the music volume. Recommended volume for extended use is 85dBA or lower. Refer to your Bluetooth® device manufacturer's instructions. To reach the recommended volume for extended use turn volume to 60% or lower.

## Incoming Calls

Phone call ring will sound in right earbud to notify of the incoming call. To **answer**, push the right earbud button, this will pause music if playing and take the call.

To **reject** a call, push the right earbud button twice. To **hang up** the call, push the right earbud button. If music was previously playing it will resume playing from the pause.

## Jobsite Aware Mode

Jobsite Aware mode uses an auxiliary microphone to let you listen to the noises around you. When surrounding noises reach loud levels, the mode actively reduces volume to decrease the intensity of those noises. Audio will continue to play while using this feature.

To turn **ON**, push the left earbud button once. A tone will play indicating jobsite aware mode is activated. To turn **OFF**, push the left earbud button once again. A tone will play indicating jobsite aware mode is deactivated.

Once jobsite aware mode is activated, to change the volume settings push the left earbud button twice. Keep pushing left earbud button twice rapidly to cycle through low, medium and high volume setting.

## Troubleshooting Earbuds

### Factory Reset

A factory reset must be performed before re-pairing a lost/new earbud. If problems persist with audio or phone call quality, perform a factory reset.

The charging case must be charged before starting a factory reset.

To **factory reset** earbuds:

1. Place both earbuds into the charging case. Both earbuds will illuminate and recognize the connection with the case.
2. Rapidly press the button on each earbud 4 times.
3. The earbuds will flash quickly, indicating they are reset to factory settings.

### Pairing Earbuds

1. After performing a factory reset, take both earbuds out of the charging case and set them close to each other. The earbuds will pair automatically.
2. The earbuds have been successfully factory reset and re-paired when the earbuds charging light indicator turns off and flashes blue.

**NOTE:** If the earbuds flash red and green, the factory reset was unsuccessful. Repeat a factory reset and re-pairing instructions.

# MAINTENANCE

**⚠️WARNING** To reduce the risk of injury, always unplug the charger and remove the battery from the charger before performing any maintenance. The charger and battery have no internal serviceable parts. Never disassemble the battery or charger.

## Storage and Cleaning

Store your charger in a cool, dry place.

As a general practice, it is best to unplug battery chargers and remove batteries when not in use. No battery damage will occur, however, if the charger and battery are left plugged in.

Gently clean the earbuds after each use. Remove ear tips and wipe earbuds using a soft damp cloth. Do not immerse. Do not remove mesh. Never use sharp objects to clean the earbud inlet, as damage may occur. Keep case clean of debris to ensure proper earbud charging connection. If charge indicator lights do not illuminate when earbuds are inserted in case, ensure case is clean of dirt/debris and ear wings/bands (if used) are properly attached.

## Repairs

For repairs, return the tool, battery pack and charger to the nearest authorized service center.

## Noise Reduction Rating

**⚠️WARNING** Rapid removal may damage the eardrum. For greater control and safety, remove ear tip slowly with twisting motion to gradually break the seal.

The level of noise entering a person's ear, when a hearing protector is worn as directed, is closely approximated by the difference between the A-weighted environmental noise level and the NRR.

Example:

1. The environmental noise level as measured at the ear is 92 dBA.
2. The NRR is 22 decibels (dB).
3. The level of noise entering the ear is approximately equal to 70 dBA.

**⚠️CAUTION** For noise environments dominated by frequencies below 500 Hz, the C-weighted environmental noise level should be used. Improper fit or inconsistent use of this device will reduce its effectiveness attenuating noise. Consult the enclosed instructions for proper fit.

Although hearing protectors can be recommended for protection against the harmful effects of impulsive noise, the noise reduction rating (NRR) is based on the attenuation of continuous noise and may not be an accurate indicator of the protection attainable against impulsive noise such as gunfire.

For example, gunfire exposure depends on the weapon type, number of rounds fired, proper selection, fit and use of earplugs, proper care of hearing protection, etc.

The US EPA specifies the NRR as the measure of hearing protector noise reduction. However, MILWAUKEE makes no warranties as to the suitability of the NRR for this purpose. Research suggests that many users will receive less noise reduction than indicated by the NRR due to variation in earplug fit, earplug fitting skill and motivation of the user. It is recommended that the NRR be reduced by 50% to better estimate typical workplace protection.

# ACCESSORIES

**⚠WARNING** Use only recommended accessories. Others may be hazardous.

For a complete listing of accessories, go online to [www.milwaukeetool.com](http://www.milwaukeetool.com) or contact a distributor.

# WIRELESS COMMUNICATION

For products provided with wireless communication features, including ONE-KEY™:

Pursuant to part 15.21 of the FCC Rules, do not modify this product. Modification could void your authority to operate the product. This device complies with part 15 of the FCC Rules and ISSED-Canada's license exempt RSS standards. Operation is subject to the following two conditions: 1) This device may not cause harmful interference, and 2) This device must accept any interference received, including interference that may cause undesired operation.

## SERVICE - UNITED STATES

**1-800-SAWDUST** (1.800.729.3878)

Monday-Friday, 7:00 AM - 6:30 PM CST  
or visit [www.milwaukeetool.com](http://www.milwaukeetool.com)

Contact Corporate After Sales Service Technical Support with technical, service/repair, or warranty questions.

Email: [metproductsupport@milwaukeetool.com](mailto:metproductsupport@milwaukeetool.com)

Become a Heavy Duty Club Member at [www.milwaukeetool.com](http://www.milwaukeetool.com) to receive important notifications regarding your tool purchases.

## SERVICE - CANADA

**Milwaukee Tool (Canada) Ltd**

**1.877.948.2360**

Monday-Friday, 7:00 AM - 4:30 PM CST  
or visit [www.milwaukeetool.ca](http://www.milwaukeetool.ca)

# LIMITED WARRANTY USA & CANADA

This MILWAUKEE power tool\* is warranted to the original purchaser from an authorized MILWAUKEE distributor only to be free from defects in material and workmanship. Subject to certain exceptions, MILWAUKEE will repair or replace any part on this power tool which, after examination, is determined by MILWAUKEE to be defective in material or workmanship for a period of one (1) year after the date of purchase unless otherwise noted. Return of the power tool to a MILWAUKEE factory Service Center location or MILWAUKEE Authorized Service Station, freight prepaid and insured, is required. A copy of the proof of purchase should be included with the return product. This warranty does not apply to damage that MILWAUKEE determines to be from repairs made or attempted by anyone other than MILWAUKEE authorized personnel, misuse, alterations, abuse, normal wear and tear, lack of maintenance, or accidents.

**Normal Wear:** Many power tools need periodic parts replacement and service to achieve best performance. This warranty does not cover repair when normal use has exhausted the life of a part including, but not limited to, chucks, brushes, cords, saw shoes, blade clamps, o-rings, seals, bumpers, driver blades, pistons, strikers, lifters, and bumper cover washers.

\*This warranty does not cover battery packs or all power tools. Refer to the separate and distinct warranties available for those products. The warranty period for the LED in the LED Work Light (49-24-0171) and the LED Upgrade Bulb (49-81-0090) is the lifetime of the product subject to the limitations above. If during normal use the LED or LED Upgrade Bulb fails, the part will be replaced free of charge.

Warranty Registration is not necessary to obtain the applicable warranty on a MILWAUKEE power tool product. The manufacturing date of the product will be used to determine the warranty period if no proof of purchase is provided at the time warranty service is requested.

ACCEPTANCE OF THE EXCLUSIVE REPAIR AND REPLACEMENT REMEDIES DESCRIBED HEREIN IS A CONDITION OF THE CONTRACT FOR THE PURCHASE OF EVERY MILWAUKEE PRODUCT. IF YOU DO NOT AGREE TO THIS CONDITION, YOU SHOULD NOT PURCHASE THE PRODUCT. IN NO EVENT SHALL MILWAUKEE BE LIABLE FOR ANY INCIDENTAL, SPECIAL, CONSEQUENTIAL, OR PUNITIVE DAMAGES, OR FOR ANY COSTS, ATTORNEY FEES, EXPENSES, LOSSES OR DELAYS ALLEGED TO BE AS A CONSEQUENCE OF ANY DAMAGE TO, FAILURE OF, OR DEFECT IN ANY PRODUCT INCLUDING, BUT NOT LIMITED TO, ANY CLAIMS FOR LOSS OF PROFITS. SOME STATES DO NOT ALLOW THE EXCLUSION OR LIMITATION OF INCIDENTAL OR CONSEQUENTIAL DAMAGES, SO THE ABOVE LIMITATION OR EXCLUSION MAY NOT APPLY TO YOU. THIS WARRANTY IS EXCLUSIVE AND IN LIEU OF ALL OTHER EXPRESS WARRANTIES, WRITTEN OR ORAL, TO THE EXTENT PERMITTED BY LAW, MILWAUKEE DISCLAIMS ANY IMPLIED WARRANTIES, INCLUDING WITHOUT LIMITATION ANY IMPLIED WARRANTY OF MERCHANTABILITY OR FITNESS FOR A PARTICULAR USE OR PURPOSE; TO THE EXTENT SUCH DISCLAIMER IS NOT PERMITTED BY LAW, SUCH IMPLIED WARRANTIES ARE LIMITED TO THE DURATION OF THE APPLICABLE EXPRESS WARRANTY AS DESCRIBED ABOVE. SOME STATES DO NOT ALLOW LIMITATIONS ON HOW LONG AN IMPLIED WARRANTY LASTS, SO THE ABOVE LIMITATION MAY NOT APPLY TO YOU, THIS WARRANTY GIVES YOU SPECIFIC LEGAL RIGHTS, AND YOU MAY ALSO HAVE OTHER RIGHTS WHICH VARY FROM STATE TO STATE.

This warranty applies to product sold in the U.S.A. and Canada only. Please consult the 'Service Center Search' in the Parts & Service section of MILWAUKEE's website [www.milwaukeetool.com](http://www.milwaukeetool.com) or call 1.800.SAWDUST (1.800.729.3878) to locate your nearest service facility for warranty and non-warranty service on a MILWAUKEE power tool.



# INSTRUCTIONS DE SECURITE IMPORTANTES - CONSERVER CES INSTRUCTIONS -

**⚠ AVERTISSEMENT** **LIRE ET COM PRENDRE TOUTES LES INSTRUCTIONS.** Le non-respect des instructions ci-après peut entraîner des chocs électriques, des incendies et/ou des blessures graves.

1. **GARDER CES INSTRUCTIONS** - Ce manuel contient des instructions importantes concernant la sécurité et le fonctionnement de la pile écouteurs pour chantier USB Bluetooth® REDLITHIUM™.
2. Veiller à lire le manuel de l'utilisateur et toutes les étiquettes dans la pile et l'étui pour écouteurs de chantier USB Bluetooth®.
3. **⚠ ATTENTION** Utiliser et charger uniquement les piles USB REDLITHIUM™ dans l'étui pour écouteurs de chantier USB Bluetooth®. Ne pas utiliser des batteries ou des chargeurs contrefaits, falsifiés ou « truqués ». Ne pas relier un bloc-piles à une prise secteur ou à un allume-cigare.
4. Utiliser uniquement avec une source d'alimentation ITE listée/certifiée.
5. Évitez des milieux dangereux. Ne chargez pas la pile dans des milieux ayant de la pluie, neige, humidité ni d'environnements mouillés. N'utilisez pas la pile ni le chargeur dans des atmosphères explosives (ayant des vapeurs gazeux, poudre ou matériel inflammable) parce que des étincelles pourraient être créées lorsque la pile est insérée ou retirée, pouvant bien provoquer des incendies.
6. Chargez-la dans un espace bien aéré. Préservez-les propres pour assurer une bonne aération. Ne laissez pas de fumées ni flammes décontrôlées près d'une pile du chargeur. Les gaz aérés pourraient exploser.
7. **Entretien du cordon du chargeur.** Lors du débranchement du chargeur, tirez sur la fiche plutôt que sur le cordon. Ne portez jamais le chargeur par son cordon. Gardez le cordon de la chaleur, de l'huile et des bords tranchants. Assurez-vous que le cordon ne sera pas mis sur un pied, trébuché ou soumis à des dommages ou à du stress. N'utilisez pas de chargeur avec un cordon ou une fiche endommagé. Faites remplacer immédiatement un chargeur endommagé.
8. **Utiliser exclusivement les accessoires recommandés.** L'utilisation d'un accessoire qui n'est ni recommandé, ni vendu par le fabricant peut constituer un risque d'incendie, de choc électrique ou de blessure.
9. **Débranchez le chargeur** et enlevez la batterie lorsqu'il ne sert pas.

10. **Débranchez toujours le chargeur avant de le nettoyer ou l'entretenir.** Ne pas laisser l'eau s'infiltrer dans la fiche CD/CA. Pour minimiser les dangers de décharge, utiliser un disjoncteur de fuite de terre.
11. **Ne pas brûler ou incinérer les piles.** Les batteries peuvent exploser. Des vapeurs et des matériaux toxiques sont créés lorsque les batteries sont brûlées.
12. **Ne pas écraser, laisser tomber ou endommager les blocs-piles.** Toujours mettre les blocs-piles dans un conteneur sûr durant le transport. Ne pas utiliser une batterie ou un chargeur qui ont subi un choc violent, ont été écrasés ou endommagés de quelque façon que ce soit (par exemple, s'ils ont été percés par un clou, frappés avec un marteau ou piétinés). Ne pas utiliser ou charger des blocs-piles s'il semble qu'ils sont endommagés ou gonflés ou qu'ils ne fonctionnent pas bien.
13. **Ne pas désarmer le bloc-piles.** Si jamais il est endommagé, le confier à un centre de service MILWAUKEE.
14. **Les produits chimiques entraînent des brûlures graves.** Ne permettez pas qu'ils entrent en contact avec la peau, les yeux ni la bouche. Si de la pile endommagée des produits chimiques se coulent, utilisez des gants en caoutchouc ou néoprène pour se débarrasser d'elle. Si la peau est exposée à des fluides de la pile, lavez-la avec du savon et de l'eau et rincez-la avec du vinaigre. Si les yeux sont exposés aux produits chimiques de la pile, lavez-les avec pleine de l'eau pendant 20 minutes et consultez un médecin. Retirez les vêtements contaminés et se débarrassez d'eux.
15. **Ne pas court-circuiter.** Un bloc-piles court-circuité pourra mener un incendie, des blessures physiques et endommager le produit. Un bloc-piles court-circuitera si un objet métallique établit une connexion entre les contacts positif et négatif du bloc-piles. Mettre le bloc-piles à l'écart de tout ce qui pourra causer un court-circuit, tel que des pièces de monnaie, des clés ou des clous dans votre poche.
16. **Ne pas laisser les fluides entrer dans le bloc-piles.** Les fluides corrosifs et conducteurs, tels que l'eau de mer, quelques produits chimiques industriels et solutions d'eau de javel ou d'autres produits ayant de l'hypochlorite, etc., Pourront provoquer des courts-circuits.
17. **Conserver la batterie dans un endroit frais et sec.** N'entreposez pas de batterie là où les températures peuvent dépasser 50°C (120°F), comme en plein soleil, un véhicule ou un bâtiment métallique pendant l'été.
18. **Afin de réduire le risque de blessures, supervision étroite est requise** quand un appareil est utilisé près d'enfants.
19. **Préservez les étiquettes et plaques nominatives.** Elles montrent d'information importante. Si elle est illisible ou manquante, contactez un centre de service MILWAUKEE afin de recevoir un outil substitutif gratuit.

# RÈGLES DE SÉCURITÉ SPÉCIFIQUES

**AVERTISSEMENT** Consulter tous les avertissements et toutes les instructions, les illustrations et les précisions fournis. Conserver tous les avertissements et toutes les instructions pour référence ultérieure.

• Ne pas suivre ces directives peut entraîner des blessures ou même une perte auditive.

• Ces protège-tympans servent à réduire l'exposition à de bruits dangereux et de sons bruyants.

• La mauvaise utilisation de ce produit, son ajustage incorrect et la non utilisation de protecteurs d'oreilles durant toute exposition pourront cause une perte auditive ou même de blessures.

• Examiner le produit avant de l'utiliser et le jeter si le bouchon en mousse/le silicone du bouchon sont fissurés, craqués, sales, durs ou déformés. Les protège-tympans doivent être propres et mous avant leur utilisation. Les protège-tympans endommagés pourront se casser dans le canal auditif.

• Ne pas exposer votre bloc-piles ni vos outils sans fil à l'eau ou la pluie, ou les laisser prendre l'humidité. Cela pourrait endommager l'outil et le bloc-piles.

• Si vous percevez un tintement ou un bourdonnement ou bien, votre audition est émuee, c'est possible qu'elle soit en risque. Veuillez consulter un médecin si vous soupçonnez d'avoir une perte auditive.

• Veuillez consulter un médecin avant d'utiliser une protection auditive si vous avez des écoulements des oreilles ou bien, une infection de l'oreille.

• Si une protection auditive est utilisée, l'utilisation de ces écouteurs est interdite sauf si un bon ajustage est achevé. Au cas contraire, utiliser un autre type de protection auditive.

• L'exposition prolongée à de hauts volumes peut entraîner des lésions auditives. Le volume conseillé pour une utilisation prolongée est de 85 dBA ou moins durant 8 heures ou moins.

• NE PAS utiliser les protège-tympans durant les tâches où il faut rester particulièrement attentif.

**AVERTISSEMENT** Petites pièces com-  
portant un **RISQUE D'ÉTOUFFEMENT**. Tenir hors de la portée des bébés et des enfants.

• Laver vos mains avant d'utiliser ce produit. Les embouts d'oreillette doivent être propres avant de les porter.

• Toujours faire preuve de bons sens et procéder avec prudence lors de l'utilisation d'outils. C'est impossible de prévoir toutes les situations dont le résultat est dangereux. Ne pas utiliser cet outil si vous ne comprenez pas ces instructions d'opération ou si vous pensez que le travail dépasse votre capacité ; veuillez contacter Milwaukee Tool ou un professionnel formé pour recevoir plus d'information ou formation.

# COMMUNICATION SANS FIL

Conformément à la partie 15.21 des règles FCC, vous êtes averti que les changements ou modifications non expressément approuvés par la partie responsable de la conformité pourraient annuler votre droit à utiliser le produit.

**REMARQUE** : Après avoir effectué un essai à l'équipement, il a été déterminé que celui-ci est conforme aux normes relatives à un appareil numérique de classe B, selon la partie 15 des règles de la FCC. Ces limites sont conçues pour assurer une protection raisonnable contre les perturbations nuisibles dans une installation résidentielle. Cet équipement produit, utilise et peut irradier une énergie haute fréquence et, s'il n'est pas installé conformément aux présentes instructions, peut causer le brouillage des communications radio. Toutefois, il n'existe aucune garantie que le brouillage ne se produira pas dans une installation donnée. Si cet équipement cause du brouillage de la réception d'émissions de radio ou de télévision, ce qui peut être déterminé en l'éteignant et en le rallumant, il est conseillé que l'utilisateur essaie de corriger le problème en prenant l'une ou plusieurs des mesures suivantes :

• Réorientation de l'antenne réceptrice.

• Augmentation de la distance entre le matériel et le récepteur.

• Branchement du matériel sur un circuit autre que celui sur lequel le récepteur est branché.

• Consulter le concessionnaire ou un technicien radio/TV qualifié pour obtenir de l'aide.

Ce dispositif est conforme à la part 15 du Règlement de la FCC et les normes RSS d'exemption de licence de l'ISED-Canada. Son fonctionnement est soumis aux conditions suivantes : (1) Cet appareil ne doit produire aucun brouillage préjudiciable ; et (2) cet appareil doit fonctionner en dépit de tout brouillage capté, y compris le brouillage pouvant mener à un fonctionnement non désiré.

## PICTOGRAPHIE

 Volts

 Courant direct

 Ampères

 Lire le manuel d'utilisation

 Bus série universel de type C (USB-C)

 Recyclage correct des batteries

 BFP Rétro-alimentation protégée

 UL Listing Mark pour Canada et États-unis

# DESCRIPTION FONCTIONNELLE

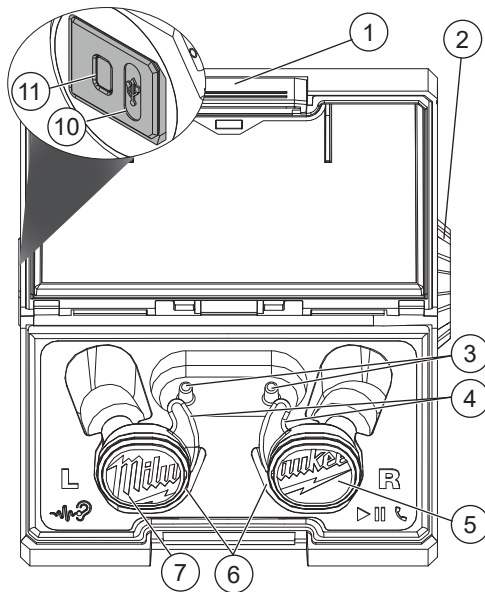

1. Loquet de l'étui de chargement
2. Compartiment de pile
3. Rangement des protège-tympans
4. Ailes/bandes
5. Touche du protège-tympan droit
6. Témoin de chargement des protège-tympans
7. Touche du protège-tympan gauche
8. Pointe en mousse
9. Pointe à bande en silicone
10. Port USB-C
11. Témoin de chargement de l'étui :

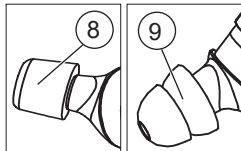

- Rouge clignotant : Batterie faible
- Rouge clignotant doucement : En cours de chargement
- Jaune clignotant doucement : En s'approchant de la charge complète
- Verte continue : Chargement terminé
- Rouge et verte clignotante : La batterie et/ou le chargeur est trop chaud/froid-charge démarre lorsque la batterie et le chargeur atteignent température de charge correcte
- Rouge et verte clignotante : Bloc-piles endommagé ou défectueux et/ou chargeur

# SPÉCIFICATIONS

No de Cat. .... 2190-20  
 Voltage d'entrée par USB ..... 5 CD  
 Courant d'entrée USB ..... 0,1 - 2,1 A  
 Voltage de sorti ..... 4,4 CD  
 Module/ID de FCC ..... 25187-219120/  
 P36-219120

Identifiant de déclaration Bluetooth®: ..... D061113  
**REDLITHIUM™ Bloc-piles USB**  
 Voltage ..... 4 DC  
 Température opérative  
 Pile et chargeur ..... 0°C à 40°C (32°F à 104°F)  
 Pile et outil ..... -20°C à 60°C (4°F à 140°F)

## BLOC-PILES

**⚠ AVERTISSEMENT** Pour réduire le risque d'incendie, de blessures corporelles et de dommages causés par un court-circuit, ne jamais immerger l'outil, le bloc-piles ou le chargeur dans un liquide ou laisser couler un fluide à l'intérieur de celui-ci. Les fluides corrosifs ou conducteurs, tels que l'eau de mer, certains produits chimiques industriels, les produits de blanchiment ou de blanchiment, etc., peuvent provoquer un court-circuit.

### Entretien et entreposage

Ne pas exposer votre bloc-piles ni vos outils sans fil à l'eau ou la pluie, ou les laisser prendre l'humidité. Cela pourrait endommager l'outil et le bloc-piles. Ne pas utiliser d'huile ou solvants pour nettoyer ou lubrifier votre bloc-piles. Le boîtier du bloc-piles risque de devenir cassant ou de se fendiller, causant un risque de blessure.

Entreposer les bloc-piles à température ambiante à l'abri de l'humidité. Ne pas les entreposer dans un endroit humide où la corrosion des bornes peut survenir. Comme pour d'autres types de batteries, une perte permanente de capacité peut survenir si le bloc-piles est entreposé pendant longtemps à haute température (50°C/120°F). Les piles Li-ion MILWAUKEE maintiennent leur charge pendant plus longtemps que les autres types de piles. Après un an d'entreposage, rechargez le bloc-piles comme d'habitude.

**⚠ AVERTISSEMENT** Pour réduire le risque d'explosion, ne jamais brûler un bloc-piles, même s'il est endommagé ou complètement déchargé. Lorsqu'il est brûlé, des matières et vapeurs toxiques sont produites.

### Mise au rebut du bloc-piles Li-ion MILWAUKEE

Les blocs-piles Li-ion MILWAUKEE sont plus écologiques que d'autres types de piles pour outils portables. Mettre au rebut votre bloc-piles conformément aux réglementations locales, nationales et fédérales. Contacter une agence de recyclage dans votre région pour les lieux de recyclage.

Même déchargés, les blocs-piles contiennent un peu d'énergie. Avant la mise au rebut, utiliser du ruban isolant pour recouvrir les contacts pour empêcher la mise en court-circuit, laquelle pourrait causer un incendie ou une explosion.

## Sceaux de recyclage des blocs-piles RBRC

Les sceaux de recyclage des batteries RBRC™ (voir « Symbologie ») sur vos blocs-piles indiquent que MILWAUKEE a pris des dispositions pour le recyclage de ce bloc-piles avec la Société de recyclage des piles rechargeables (RBRC). À la fin de la durée de vie utile du bloc-piles, le retourner à une succursale ou un centre de service MILWAUKEE ou au détaillant participant le plus proche de chez vous. Pour plus d'informations, consulter le site Web de RBRC [www.rbrc.org](http://www.rbrc.org).

## CHARGEUR

**AVERTISSEMENT** Charger uniquement les piles USB REDLITHIUM™ dans le chargeur USB REDLITHIUM™. Les batteries d'autres types peuvent causer des dommages et des blessures.

### Installation/retrait du bloc-piles

1. Pour l'installer, retirer le bouton tout en le tournant à gauche pour déverrouiller le compartiment de la pile.

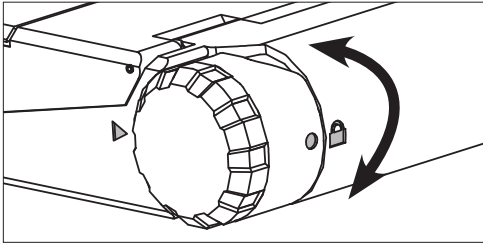

2. Aligner la flèche sur le bloc-piles avec celle qui se trouve sur le chargeur.
3. Insérer le bloc-piles.
4. Installer le bouton en alignant les points et en tournant le bouton à droite dans le sens du verrou, ceci pour fixer la pile en place.
5. Pour le retirer, suivre les mêmes étapes dans l'ordre inverse.

### Chargement du bloc-piles

1. Brancher votre câble USB à une source d'alimentation telle qu'un adaptateur mural de CA, un ordinateur ou bien un port de voiture.
2. Pour exposer le port USB, tirer sur le rabat en arrière et insérer le connecteur USB dans le port USB.

**AVS** Toujours fermer le couvercle USB lorsque l'unité n'est pas en cours de chargement, ceci afin de maintenir la protection contre la poussière et l'humidité.

Si le témoin ne s'allume pas, constater que la pile est bien au fond du compartiment. Retirer la pile et la réinsérer. Si le témoin ne s'allume toujours pas, c'est possible que la pile soit trop chaude, trop froide ou humide. Laisser la pile refroidir, réchauffer ou sécher avant de la réinsérer. Si le problème persiste, contacter un centre de service MILWAUKEE.

## Chargement des protège-tympans

Le chargement des protège-tympans se passera correctement s'ils sont bien mis dans l'étui et si un bloc-piles USB REDLITHIUM™ chargé a été inséré. Les voyants du témoin des protège-tympans s'allumeront lorsque le contact de chargement est correct. Si l'étui est branché dans une source d'alimentation et il n'a pas un bloc-piles, les écouteurs se chargeront et le témoin de chargement de l'étui s'allumera en vert/rouge clignotant.

**REMARQUE** : Les ailes / bandes mal alignées pourront causer que les protège-tympans se bousculent dans l'étui. Toujours s'assurer que les protège-tympans ont le contact de chargement correct avant de fermer l'étui.

Les voyants des écouteurs pendant la charge afficheront :

Rouge fixe :	0 à 5 % de charge
Jaune fixe :	6 à 53 % de charge
Vert fixe :	54 à 100 % chargé

## MONTAGE DE L'OUTIL

**AVERTISSEMENT** Ne recharger la batterie qu'avec le chargeur spécifié. Pour les instructions de charge spécifiques, lire le manuel d'utilisation fourni avec le chargeur et les batteries.

### Insertion/Retrait de la batterie

Pour l'enlever, tourner le capuchon à gauche, au sens contraire du verrou . Retirer le bloc-piles de l'étui. Tourner le capuchon vers la position de verrouillage.

Pour insérer la pile, tourner le capuchon à gauche, au sens contraire du verrou . Insérer le bloc-piles en l'alignant avec les flèches sur l'étui. Tourner le capuchon vers la position de verrouillage.

**REMARQUE** : Les piles des protège-tympans ne sont ni amovibles ni remplaçables.

**AVERTISSEMENT** L'emploi d'accessoires autres que ceux qui sont expressément recommandés pour cet outil peut comporter des risques.

### Installation/enlèvement des ailes /des bandes

Les ailes / les bandes contribuent à obtenir un ajustage sécuritaire. Les ailes / les bandes sont facultatives.

Pour installer les ailes / les bandes :

Veillez à assurer de mettre l'aile correspondante dans le protège-tympans correct. Chacune des ailes / des bandes a la lettre « L » ou « R » gravée qui convient à la gravure du protège-tympans. Les fentes de l'encoche sur le protège-tympans correspondent à l'encoche de l'aile / bande.

Pour retirer les ailes/ les bandes :

Tirer sur l'aile/bande pour la sortir du protège-tympans.

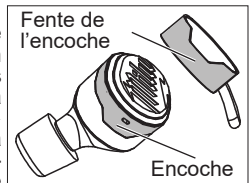

# MANIEMENT

**AVERTISSEMENT** L'emploi d'accessoires autres que ceux qui sont expressément recommandés pour cet outil peut comporter des risques.

La mauvaise utilisation de ce produit, son ajustage incorrect et la non utilisation de protecteurs d'oreilles durant toute exposition pourront cause une perte auditive ou même de blessures.

Retirer rapidement les protège-tympons pourra endommager le tympan. Pour un meilleur contrôle et sécurité, enlever doucement le bouchon d'un mouvement de rotation afin de rompre l'étanchéité d'une façon progressive.

Les inspecter avant leur utilisation et les jeter si les brides sont craquées, usées, sales, dures ou déformées. Les protège-tympons doivent être propres et mous avant leur utilisation. Les protège-tympons endommagés pourront se casser dans le canal auditif.

Laver vos mains avant d'utiliser ce produit. Utiliser des protège-tympons propres.

## Ajustage des protège-tympons

Retirer la pellicule adhésive des bornes de chargement des écouteurs avant de les utiliser pour la première fois.

1. Pour retirer les bouchons, tirer doucement sur la pointe pour les séparer des écouteurs. Pour installer les bouchons, pousser la pointe dans l'écouteur jusqu'à ce qu'elle soit fixe.

2. Examiner les bouchons avant de les utiliser.

*Concernant la pointe à bande en silicone :*

- Mettre le bouchon dans la position de port désirée.
- **Insérer** le bouchon dans le conduit auditif **tout en tirant** sur l'oreille vers l'extérieur et en haut de l'autre main. **Ajuster** pour jouir d'une meilleure réduction de bruit.

*Concernant la pointe en mousse :*

- Enrouler doucement la pointe en mousse entre le pouce et les doigts, en augmentant légèrement la pression, jusqu'à ce que le protège-tympan devienne un cylindre comprimé fin et lisse.
- **Tirer** doucement sur l'oreille externe vers le haut et en arrière d'une main et **insérer** le bouchon dans le conduit auditif de l'autre main.
- Maintenir le bouchon en place durant au moins 40 secondes, ceci afin de la laisser se dilater dans le conduit auditif.

3. **Vérifier l'ajustage** : Si cet appareil est bien ajusté, votre voix résonnera plus forte, plus grave, plus creuse lorsque vous parlez.

**AVERTISSEMENT ! Retirer rapidement les protège-tympons pourra endommager le tympan. Pour un meilleur contrôle et sécurité, enlever doucement le bouchon d'un mouvement de rotation afin de rompre l'étanchéité d'une façon progressive.**

4. Retirer lentement les écouteurs en les tournant pour rompre graduellement l'étanchéité.

5. **Laver** les bouchons à l'eau tiède et au savon neutre au besoin. Remarquer des déchirures ou des fissures dans les brides/les pointes en mousse.
6. **Remplacer** cet appareil si les bouchons sont endommagés ou s'ils ne se tiennent plus fermement lorsqu'ils sont portés, si les bouchons sont endommagés ou s'ils ne sont plus tendres ou pliables.

**AVERTISSEMENT ! Retirer rapidement les protège-tympons pourra endommager le tympan. Pour un meilleur contrôle et sécurité, enlever doucement le bouchon d'un mouvement de rotation afin de rompre l'étanchéité d'une façon progressive.**

S'il n'est pas possible d'achever un ajustage correct, essayer un bouchon d'une taille ou d'un type différent.

## Activation/désactivation des écouteurs

Les écouteurs seront automatiquement activés après les avoir sortis de l'étui. Appuyer sur la touche de l'écouteur droit ou gauche durant 3 secondes pour allumer ou éteindre les écouteurs. Une sonnerie sera entendue et le voyant à DEL sur les écouteurs affichera l'autonomie. Vous reporter à la section « Chargement du bloc-piles et Chargement des protège-tympons » pour en savoir plus sur l'autonomie. Les écouteurs entreront automatiquement dans le mode de jumelage Bluetooth® après les avoir enlevés de l'étui ou lorsqu'ils sont allumés. Éteindre les écouteurs ou les remettre dans l'étui déconnectera le jumelage par Bluetooth®. Remettre les écouteurs dans l'étui pour les désactiver.

**Mode d'éteint automatique** : Les écouteurs seront éteints après 30 minutes s'ils ne sont plus jumelés par Bluetooth®, si aucune chanson n'est pas lue ou si la fonction d'intercommunication vocale est désactivée. La connexion par Bluetooth® et l'activation de la fonction d'intercommunication vocale réinitialiseront le compteur de 30 minutes pour le mode d'éteint automatique.









**Faible charge** : Une sonnerie sera entendue 10 minutes avant que les écouteurs soient éteints. Une fois la batterie est vide, une sonnerie sera entendue et les écouteurs seront éteints.

## Jumelage par Bluetooth®

- Durant la première utilisation, les écouteurs entreront dans le mode de jumelage après les avoir sortis de l'étui.
- Si aucun appareil Bluetooth® n'est connecté, le jumelage Bluetooth® commencera automatiquement et le voyant à DEL bleu clignotera dans le premier écouteur qui a été sorti de l'étui.
- Pour effectuer un jumelage manuel lorsque les écouteurs sont éteints, enfoncer les touches dans chacun des écouteurs durant 3 secondes pour les allumer. Maintenir les touches enfoncées durant 5 secondes pour les connecter à un appareil. Une sonnerie de 3 carillons sera entendue lorsque les écouteurs ont le mode de jumelage activé.
- Les écouteurs continueront à rechercher un signal durant 3 minutes.
- Lorsque le voyant à DEL bleu clignote, sélectionner l'option « REDLITHIUM USB Jobsite Earbuds » dans l'appareil ayant la fonctionnalité Bluetooth®.

- Une sonnerie sera entendue dans les écouteurs pour confirmer que les appareils sont jumelés correctement.
- Les écouteurs tenteront, après la première utilisation, de se jumeler à l'appareil à fonctionnalité Bluetooth® auquel ils ont été connectés la dernière fois.
- Si la connexion entre les écouteurs et l'appareil Bluetooth® se perd, les écouteurs essayeront, durant 3 minutes, d'établir une reconnexion automatique au dernier appareil auquel ils ont été connectés.
- Si aucune connexion n'est établie après 3 minutes, la sonnerie de déconnexion sera entendue et la fonctionnalité Bluetooth® sera éteinte.
- Si la fonctionnalité Bluetooth® est éteinte, appuyer sur l'une des touches dans les écouteurs pour l'allumer.

## Fonctionnement général

	Nombre d'appuis de touche	Fonction
<b>Écouteur gauche</b>		
	x1	Intercommunication vocale
	x2	Volume de perception au chantier
<b>Écouteur droit</b>		
	x1	Lecture/Pause
	x2	Ignorer
	x3	Précédent
	x1	Décrocher
	x1	Raccrocher
	x2	Refuser appel

### Commandes de musique

Appuyer une fois sur la touche dans l'écouteur droit pour lire/mettre en pause la musique.

• **Prochaine piste** : Appuyer deux fois sur la touche dans l'écouteur droit pour passer à la prochaine piste. La sonnerie de prochaine piste sera entendue avant la lecture de la prochaine piste.

• **Piste précédente** : Appuyer trois fois sur la touche dans l'écouteur droit pour relire la piste. La sonnerie de piste précédente sera entendue avant la relecture de la piste précédente.

### Volume

Utiliser l'appareil Bluetooth® jumelé pour augmenter ou réduire le volume de la musique. Veuillez vous reporter aux consignes du fabricant de votre appareil Bluetooth®. Pour atteindre le volume recommandé pour une utilisation prolongée, mettre le volume à 60 % ou moins.

### Appels entrants

La sonnerie d'appel entrant sera entendue dans l'écouteur droit pour vous laisser savoir que vous êtes en train de recevoir un appel. Pour **prendre** l'appel entrant, appuyer sur la touche dans l'écouteur droit. Ceci mettra la musique en pause, si une chanson est en cours de lecture, pour prendre l'appel entrant. Pour **refuser** un appel entrant, appuyer deux fois sur la touche dans l'écouteur droit. Appuyer sur la touche dans l'écouteur droit pour **raccrocher**. Si une piste était en cours de lecture avant de prendre l'appel, la même piste reprendrait après la pause.

### Mode de perception au chantier

Le mode de perception au chantier utilise un microphone auxiliaire pour que vous puissiez entendre le bruit autour de vous. Lorsque les bruits de fond seront devenus plus forts, le mode fera une réduction active de volume pour minimiser l'intensité de ces bruits. L'audio continuera à être lu durant l'utilisation de cette fonction.

Pour l'**activer**, appuyer une fois sur la touche dans l'écouteur gauche. Une sonnerie sera entendue, ce qui indiquera que le mode de perception au chantier est activé.

Pour le **désactiver**, appuyer à nouveau une fois sur la touche dans l'écouteur gauche. Une sonnerie sera entendue, ce qui indiquera que le mode de perception au chantier est désactivé.

Une fois le mode de perception au chantier est activé, appuyer deux fois sur la touche de l'écouteur gauche pour changer les paramètres de volume. Continuer à appuyer rapidement deux fois sur la touche dans l'écouteur gauche pour changer entre les paramètres de volume faible, moyen et haut.

### Dépannage des écouteurs

#### Réinitialisation aux paramètres d'usine

La réinitialisation aux paramètres d'usine doit être effectuée avant de rejumeler un nouvel écouteur / un écouteur perdu. Si le problème persiste dans la qualité audio ou la qualité appel, effectuer la réinitialisation aux paramètres d'usine.

L'étui de chargement doit être chargé avant de débiter la réinitialisation aux paramètres d'usine. Pour **réinitialiser** les écouteurs aux paramètres d'usine :

1. Mettre les deux écouteurs dans l'étui de chargement. Les deux écouteurs brilleront et reconnaîtront la connexion avec l'étui.
2. Appuyer rapidement sur la touche dans chacun des écouteurs 4 fois.
3. Les écouteurs clignoteront rapidement, ce qui indiquera qu'ils ont été réinitialisés aux paramètres d'usine.

## Jumelage des écouteurs

1. Après avoir effectué une réinitialisation aux paramètres d'usine, sortir les deux écouteurs de l'étui de chargement et les placer l'un près de l'autre. Les écouteurs jumelleront automatiquement.
2. Les écouteurs auront été correctement réinitialisés aux paramètres d'usine et jumelleront quand le voyant de chargement dans les écouteurs s'éteint et ensuite, clignote en bleu.

**REMARQUE :** Si les écouteurs clignotent en vert et en rouge, une erreur s'est produite. Répéter les étapes dans les instructions de réinitialisation aux paramètres d'usine et de rejumelage.

## ENTRETIEN

**AVERTISSEMENT** Afin de réduire le risque de blessure, débranchez toujours le chargeur et retirez la pile du chargeur avant de réaliser des travaux d'entretien. Le chargeur et la pile n'ont pas aucune partie interne susceptible d'être entretenue par le client. Ne désassemblez jamais la pile ni le chargeur.

### Rangement et nettoyage

Rongez son chargeur dans un endroit sec et frais. D'une manière générale, la meilleure option c'est débrancher les chargeurs et retirer les piles lorsqu'ils ne sont pas utilisés. Pourtant, aucun dommage parviendra à la pile si le chargeur et la pile restent toujours branchés. Nettoyer doucement les écouteurs après chaque utilisation. Retirer les bouchons et essuyer les écouteurs à l'aide d'un chiffon doux humide. Ne pas immerger. Ne pas retirer la maille. Ne jamais utiliser des objets tranchants pour nettoyer l'entrée des écouteurs, car ça peut endommager le produit.

Maintenir l'étui exempt de débris pour garantir la correcte connexion de chargement dans l'écouteur. Si les voyants de chargement ne s'allument pas quand les écouteurs sont insérés dans l'étui, constater que l'étui n'a pas de poussière/de débris et les ailes/les bandes (si elles ont été utilisées) sont attachés correctement.

### Réparations

Pour les réparations, retournez outil, batterie et chargeur en entier au centre-service autorisé le plus près.

### Taux de réduction du bruit

**AVERTISSEMENT** Retirer rapidement les protège-tympans pour éviter d'endommager le tympan. Pour un meilleur contrôle et sécurité, enlever doucement le bouchon d'un mouvement de rotation afin de rompre l'étanchéité d'une façon progressive.

Le niveau sonore auquel est exposée une personne qui, conformément aux directives, porte un protecteur d'oreilles peut être évalué de façon approximative en utilisant la différence entre le niveau sonore ambiant pondéré en gamme A et le TRB.

Exemple :

1. Le niveau sonore ambiant est de 92 dBA.
2. Le TRB est de 22 décibels (dB).
3. Le niveau sonore auquel est exposé l'utilisateur est d'environ 70 dBA.

**ATTENTION** Dans les milieux bruyants dominés par des fréquences inférieures à 500 Hz, on doit utiliser le niveau de pression acoustique ambiante pondérée en C.

Si le dispositif est ajusté de façon incorrecte ou son utilisation est inappropriée, cela réduit son efficacité pour l'atténuation du bruit. Pour assurer un ajustement adéquat, consulter les instructions ci-jointes. Bien que les protecteurs d'oreilles puissent être recommandés pour assurer une protection contre les effets dangereux du bruit impulsif, le taux de réduction du bruit (TRB) est établi en fonction de l'atténuation d'un bruit continu. Il se peut toutefois qu'il ne constitue pas un indicateur précis de la protection contre le bruit impulsif par exemple, une arme à feu. Par exemple, l'exposition au bruit provenant d'une arme à feu variera selon le type de l'arme, la quantité de cartouches tirées, l'ajustage et l'utilisation des protège-tympans, l'entretien adéquat de la protection auditive, etc.

L'EPA des États-Unis a précisé le TRB pour mesurer la capacité de réduction du bruit des protecteurs d'oreilles. Cependant, MILWAUKEE n'offre aucune garantie par rapport à l'adéquation du TRB pour cette utilisation. La recherche suggère que le plus grand nombre d'utilisateurs aura une réduction de bruit mineure que celle indiquée par le TRB à cause de la variation en l'ajustage des protège-tympans, leur capacité d'ajustage et la motivation de l'utilisateur. Il est suggéré que le TRB soit réduit en 50% afin d'avoir une meilleure évaluation de la protection conventionnelle dans le lieu de travail.

## ACCESSOIRES

**AVERTISSEMENT** L'utilisation d'autres accessoires que ceux qui sont spécifiquement recommandés pour cet outil peut comporter des risques.

Pour une liste complète des accessoires, visiter le site internet [www.milwaukeetool.com](http://www.milwaukeetool.com) ou contactez un distributeur.

## COMMUNICATION SANS FIL

Pour les produits comportant des fonctions de communication sans fil, ONE-KEY™ y compris : Conformément à la part 15.21 du Règlement de la FCC, ne pas modifier ce produit-ci. Une telle modification pourra annuler votre autorisation à utiliser le produit. Cet appareil est conforme à la part 15 du Règlement de la FCC et les normes RSS d'exemption de licence de l'ISED-Canada. Son fonctionnement est soumis aux conditions suivantes : 1) Cet appareil ne doit produire aucun brouillage préjudiciable ; et 2) cet appareil doit fonctionner en dépit de tout brouillage capté, y compris le brouillage pouvant mener à un fonctionnement non désiré.

### SERVICE - CANADA

**Milwaukee Tool (Canada) Ltd**

**1.877.948.2360**

Monday-Friday, 7:00 AM - 4:30 PM CST  
[www.milwaukeetool.ca](http://www.milwaukeetool.ca)

## GARANTIE LIMITÉE - AUX ÉTATS-UNIS ET AU CANADA

Cet outil électrique MILWAUKEE® est garanti à l'acheteur d'origine uniquement par un distributeur agréé de MILWAUKEE d'être exempt de vice du matériau et de fabrication. Sous réserve de certaines exceptions, MILWAUKEE réparera ou remplacera toute pièce de cet outil électrique qui, après examen par MILWAUKEE, est affectée d'un vice de matériau ou de fabrication pendant une période d'un (1) an après la date d'achat, sauf indication contraire. Il faudra retourner l'outil électrique à un centre de service en usine MILWAUKEE ou à une copie d'entretien agréé MILWAUKEE, en port préparé et assuré. Une poste de la preuve d'achat doit être présentée lors du retour du produit. Cette garantie ne couvre pas les dommages que MILWAUKEE détermine d'être causés par des réparations ou des tentatives de réparation par quiconque d'autre que le personnel agréé par MILWAUKEE, des utilisations incorrectes, des altérations, des utilisations abusives, une usure normale, une carence d'entretien ou les accidents.

Usure normale : Par rapport à plusieurs outils électriques, il faut remplacer et entretenir leurs pièces afin de jouir de leur rendement optimal. Cette garantie ne couvre pas les cas de réparation lorsque la vie utile normale de la pièce s'est terminée, incluant, sans s'y limiter, les mandrins, les balais, les câbles, les patins de scie, les brides de lame, les joints toriques, les embouts, les butoirs, les lames d'entraînement, les pistons, les perceurs, les pousseurs et les rondelles de protection de boutoir.

\*Cette garantie ne couvre ni les blocs-piles ni tous les outils électriques. Veuillez vous reporter aux autres garanties différentes disponibles pour ces produits.

La période durant laquelle la garantie est valable pour la lumière à DEL de la lampe de travail à DEL (49-24-0171) et l'ampoule transformée à DEL (49-81-0090) est d'une durée égale à la vie utile du produit en raison des limites au-dessus. Si la lumière à DEL ou l'ampoule transformée à DEL tombent en panne durant l'utilisation normale, la pièce sera remplacée gratuitement.

L'inscription de la garantie n'est pas nécessaire pour bénéficier de la garantie en vigueur d'un outil électrique MILWAUKEE. La date de fabrication du produit servira à établir la période de garantie si aucune preuve d'achat n'est fournie lorsqu'une demande de service sous garantie est faite.

L'ACCEPTATION DES RECOURS EXCLUSIFS DE RÉPARATION ET DE REMPLACEMENT DÉCRITS PAR LA PRÉSENTE EST UNE CONDITION DU CONTRAT D'ACHAT DE TOUT PRODUIT MILWAUKEE. SI VOUS N'ACCEPTÉZ PAS CETTE CONDITION, VOUS NE DEVEZ PAS ACHETER LE PRODUIT. EN AUCUN CAS MILWAUKEE NE SAURAIT ÊTRE RESPONSABLE DE TOUT DOMMAGE ACCESSOIRE, SPÉCIAL OU INDIRECT, DE DOMMAGES-INTÉRÊTS PUNITIFS OU DE TOUTE DÉPENSE, D'HONORAIRES D'AVOCATS, DE FRAIS, DE PERTE OU DE DÉLAIS ACCESSOIRES À TOUT DOMMAGE, DÉFAILLANCE OU DÉFAUT DE TOUT PRODUIT, Y COMPRIS NOTAMMENT LES PERTES DE PROFIT, CERTAINS ÉTATS ET PROVINCES NE PERMETTANT L'EXCLUSION OU LA LIMITATION DES DOMMAGES DIRECTS OU INDIRECTS, LES RESTRICTIONS CI-DESSOUS PEUVENT NE PAS ÊTRE APPLICABLES. CETTE GARANTIE EST EXCLUSIVE ET REMPLACE TOUTE AUTRE GARANTIE EXPRESSE, QU'ELLE SOIT VERBALE OU ÉCRITE, DANS LA MESURE PERMISE PAR LA LOI. MILWAUKEE RENONCE À TOUTE GARANTIE IMPLICITE, Y COMPRIS, SANS S'Y LIMITER, TOUTE GARANTIE IMPLICITE DE COMMERCIALISABILITÉ OU D'ADAPTATION À UNE UTILISATION OU À UNE FIN PARTICULIÈRE. DANS LA MESURE OU UNE TELLE STIPULATION D'EXONÉRATION N'EST PAS PERMISE PAR LA LOI, LA DURÉE DE CES GARANTIES IMPLICITES EST LIMITÉE À LA PÉRIODE APPLICABLE DE LA GARANTIE EXPRESSE, TELLE QUE CELA EST DÉCRIT PRÉCÉDEMMENT. CERTAINES PROVINCES NE PERMETTANT PAS DE LIMITATION DE DURÉE DES GARANTIES IMPLICITES, LES RESTRICTIONS CI-DESSUS PEUVENT NE PAS ÊTRE APPLICABLES. LA PRÉSENTE CONFÈRE À L'UTILISATEUR DES DROITS LÉGAUX PARTICULIERS : IL BÉNÉFICIE ÉGALEMENT D'AUTRES DROITS QUI VARIENT D'UNE PROVINCE À L'AUTRE. Cette garantie s'applique uniquement aux produits vendus aux États-Unis et au Canada.

Veuillez consulter l'onglet « Trouver un centre Service », dans la section « Pièces et service » du site web de MILWAUKEE, à l'adresse [www.milwaukeeool.com](http://www.milwaukeeool.com), ou composer le 1.800.SAWDUST (1.800.729.3878) afin de trouver le centre de service le plus proche dans votre région pour l'entretien, sous garantie ou non, de votre outil électrique MILWAUKEE.

## INSTRUCCIONES DE SEGURDA - GUARDE LAS INSTRUCCIONES -

### ⚠ ADVERTENCIA LEA Y CONSERVE TODAS LAS INSTRUCCIONES.

Si no sigue todas las advertencias e instrucciones, se pueden provocar una descarga eléctrica, un incendio o lesiones graves.

#### 1. **GUARDE GUARDE ESTAS INSTRUCCIONES**

- Este manual incluye instrucciones importantes sobre la seguridad y el funcionamiento de la batería USB REDLITHIUM™ y los audífonos de obra USB Bluetooth® REDLITHIUM™.

#### 2. **Lea el manual del operador y todas las etiquetas de la pila y del estuche de los audífonos de obra USB Bluetooth®.**

3. **⚠ ATENCIÓN Use y cargue únicamente las pilas USB REDLITHIUM™ en el estuche de los audífonos de obra USB Bluetooth®. No utilice baterías o cargadores falsificados, falsos o "de imitación". No conecte una batería a un conector de una fuente de energía ni a un encendedor.**

4. **Utilice únicamente con una fuente de energía ITE certificada/aprobada.**

5. **Evite ambientes peligrosos.** No cargue la batería en la lluvia, nieve o lugares húmedos o mojados. No use la batería ni el cargador en la presencia de atmósferas explosivas (gases, polvo o materiales inflamables) puesto que pueden generar chispas al insertar o quitar la batería, y posiblemente provocar un incendio.

6. **Cuide el cable del cargador.** Nunca tome el cargador del cable. Mantenga este lejos del calor, aceite y de orillas afiladas. Asegúrese que no pisen el cable ni que lo maltraten o lo hagan objeto de daños o tensión. No use un cargador que tenga el cable o la clavija dañado. Haga cambiar de inmediato un cable que esté dañado, por uno idéntico (vea "Mantenimiento").

7. **Dar mantenimiento al cable.** Al desconectar el cargador, jale del enchufe en vez del cable para reducir el riesgo de dañar cualquiera de ellos. Nunca transporte el cargador sujetándolo del cable. Proteja el cable del calor, aceite y bordes filosos. Asegúrese de no pisar, tropezar o someter el cable a daños o torceduras. No use el cargador con el cable o enchufe dañado. Pida que se reemplace inmediatamente un cargador dañado.

8. **Use únicamente los accesorios recomendados.** El uso de un accesorio no recomendado ni vendido por el fabricante del cargador de batería puede representar un riesgo de incendio, de descarga eléctrica o de seguridad personal.



# REGLAS ESPECIFICAS DE SEGURIDAD

9. **Desconecte el cargador** y quite la batería luego de una carga.
10. **Siempre desconecte el cargador antes de limpiarlo o dar mantenimiento.** No permita que el agua fluya dentro del enchufe CA/CD. Use un interruptor de circuito por pérdida a tierra (GFCI) para reducir los riesgos de una descarga eléctrica.
11. **No quemé ni incinere las baterías. Las baterías pueden explotar.** Los humos y materiales tóxicos se crean cuando se queman las baterías.
12. **No aplaste, tire o dañe la batería.** Siempre ponga las baterías en un contenedor seguro durante la transportación. No utilice una batería que haya recibido un golpe seco, se haya caído, se haya aplastado o dañado de algún modo (por ejemplo, perforado con un clavo, golpeado con un martillo, se haya pisado durante un accidente vehicular). No use ni cargue baterías que parezcan estar dañadas o infladas o que no funcionen bien.
13. **No desarme la batería ni el cargador.** En caso de daño, llévela a un centro de servicio MILWAUKEE.
14. **Los químicos de la batería causan quemaduras graves.** Nunca permita el contacto con la piel, ojos o boca. Si una batería dañada derrama químicos, use guantes de goma o neopreno para desecharla. Si la piel es expuesta a los fluidos de la batería, lave con agua y jabón, y enjuague con vinagre. Si los ojos son expuestos a los químicos de la batería, enjuague inmediatamente con agua durante 20 minutos y busque atención médica. Retire y deseche la ropa contaminada.
15. **No provoque un corto circuito.** Una batería con corto circuito podrá provocar un incendio, lesiones físicas y daños en el producto. Una batería sufrirá un corto circuito si un objeto metálico crea una conexión entre los contactos positivo y negativo en la batería. No coloque una batería cerca de algo que pueda provocar un cortocircuito, como monedas, llaves o clavos en su bolsillo.
16. **No permite que entre fluidos en la batería.** Los fluidos corrosivos o conductivos, como es el caso del agua de mar, ciertos químicos de nivel industrial, el cloro o productos con peróxido de hidrógeno, etc., Podrán provocar un corto circuito.
17. **Almacene su batería en un lugar fresco y seco.** No almacene la batería donde las temperaturas puedan exceder los 50°C (120° F), como bajo la luz solar directa, un vehículo o un edificio de metal durante el verano.
18. **Para reducir el riesgo de lesiones, se necesita una vigilancia de cerca al usar un aparato cerca de los niños.**
19. **Conservé las etiquetas y placas.** Incluyen información importante. Si son ilegibles o no están presentes, comuníquese con una instalación de servicio MILWAUKEE para solicitar un reemplazo gratuito.

## **⚠️ ADVERTENCIA** Lea todas las advertencias,

instrucciones, ilustraciones y especificaciones de seguridad provistas. **Guarde todas las advertencias e instrucciones para futura consulta.**

• **No seguir estas instrucciones podría resultar en la pérdida de audición o una lesión.**

• **Estos tapones para los oídos pueden ayudar a reducir la exposición al ruido peligroso y sonidos fuertes.**

• **El uso indebido, el ajuste incorrecto o no utilizar los protectores auditivos durante toda exposición puede provocar la pérdida de audición o una lesión.**

• **Quitarlos rápidamente los tapones de oído puede dañar el tímpano. Para mayor control y seguridad, retire con cuidado el tapón de oído en un movimiento giratorio para romper el vacío gradualmente.**

• **Revíselos antes de usarlos y deséchelos si la punta de espuma/el silicón del tapón están cuarteados, desgarrados, sucios, duros o deformes. Consulte a un médico si sospecha una pérdida de audición.**

• **No exponga su batería o herramientas inalámbricas al agua o lluvia, ni permita que se mojen. Esto podría dañar la herramienta y la batería.**

• **Consulte a un médico antes de utilizar protección auditiva si tiene líquido en los oídos o una infección de oído.**

• **Si se usará una protección auditiva, únicamente use estos audífonos si logra tener un ajuste correcto. De lo contrario, use otro tipo de protección auditiva.**

• **La exposición continua a altos volúmenes puede ocasionar lesiones auditivas. El volumen recomendado durante el uso prolongado es de 85 dBA o menos durante 8 horas o menos.**

• **NO use los tapones de oídos en situaciones en las que sea necesario que estar atento.**

• **⚠️ ADVERTENCIA PELIGRO DE ASFIXIA con partes pequeñas.** Manténgase alejado de los bebés y niños pequeños.

• **Lávese las manos antes de usarlos. Los tapones de oídos deben estar limpios antes de ponérselos.**

• **Válgase siempre de su sentido común y sea cuidadoso cuando utilice herramientas.** No es posible anticipar todas las situaciones que podrían tener un desenlace peligroso. No utilice esta herramienta si no entiende estas instrucciones de uso o si considera que el trabajo a realizar supera sus capacidades, comuníquese con Milwaukee Tool o con un profesional capacitado para recibir capacitación o información adicional.



# COMUNICACIÓN INALÁMBRICA

De conformidad con la parte 15.21 de las Reglas de la FCC, se le advierte que los cambios o modificaciones no aprobados expresamente por la parte responsable del cumplimiento podrían anular su autoridad para operar el producto.

**NOTA:** Este equipo ha sido probado y se ha encontrado que cumple con los límites de un dispositivo digital de Clase B, en cumplimiento con la parte 15 de las reglas de la FCC. Estos límites están diseñados para proporcionar protección razonable contra la interferencia nociva en una instalación residencial. Este equipo genera, usa y puede irradiar energía de radiofrecuencia y, si no se instala y se utiliza de acuerdo con las instrucciones, puede ocasionar interferencia nociva con las comunicaciones por radio. Sin embargo, no existe garantía de que no ocurrirá interferencia en una instalación en particular. Si este equipo ocasiona interferencia nociva con la recepción de radio o televisión que pueda determinarse encendiendo y apagando el equipo, se anima al usuario a intentar corregir la interferencia mediante una o más de las siguientes medidas:

- Reorientar o reubicar la antena receptora.
- Aumentar la distancia entre el equipo y el receptor.
- Conectar el equipo a un tomacorriente que esté en un circuito diferente a donde está conectado el receptor.
- Consulte al distribuidor o a un técnico experimentado de radio/TV para solicitar ayuda

Este dispositivo cumple con la parte 15 de las normas de la FCC y los estándares RSS exentos de licencia de ISED-Canada. La operación está sujeta a las siguientes dos condiciones: (1) este dispositivo no debe ocasionar interferencia nociva y (2) este dispositivo debe aceptar cualquier interferencia que se reciba, incluyendo la que pueda ocasionar operación indeseada.

## SIMBOLOGÍA





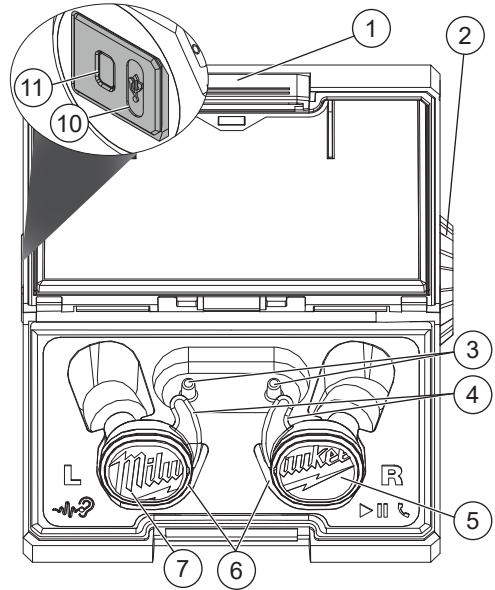

-  Volts
-  Corriente continua
-  Amperios
-  Leer el manual del operador
-  Bus serie universal tipo C (USB-C)
-  Recicle las baterías de forma adecuada
- BFP** Rétro-alimentation protégée
-  UL Listing Mark para Canadá y Estados Unidos

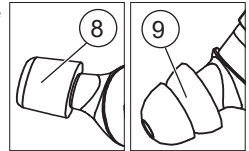
# DESCRIPCIÓN FUNCIONAL



1. Pestillo de estuche de carga
2. Compartimento para pilas
3. Almacenamiento de las puntas
4. Alas/bandas
5. Botón del tapón derecho
6. Luz indicadora de carga de los tapones de oído
7. Botón del tapón izquierdo
8. Punta de espuma
9. Punta con banda de silicón
10. Port USB-C
11. Luz indicadora de carga del estuche:



-  Rojo parpadeante:  
Batería baja
-  Parpadeo lento en Roja:  
Cargando
-  Parpadeo lento en Amarillo:  
La carga ha terminado
-  Verde continua:  
Llegando a la carga completa
-  Roja y verde intermitente:  
La batería y/o el cargador están demasiado calientes/fríos – la carga comenzará cuando la batería y el cargador alcancen la carga correcta temperatura.
-  Roja y verde intermitente:  
Batería/cargador dañada o defectuosa

# ESPECIFICACIONES

Cat. No. ....	2191-20
Voltios de entrada USB .....	5 VDC
Corriente de entrada USB .....	0,1 - 2,1 A
Voltios de salida.....	4,4 CD
Módulo/ID de FCC.....	25187-219120/ P36-219120

Identificador de declaración Bluetooth®: ... D061113

## Baterías USB REDLITHIUM™

Voltios .....	4 CD
Temperatura de operación	
Batería y cargador .....	4°C a 40°C (40°F a 104°F)
Batería y herramienta .....	-18°C a 60°C (0°F a 140°F)

# BATERÍA

**ADVERTENCIA** Para reducir el riesgo de incendio, lesiones personales y daños al producto debido a un cortocircuito, no sumerja nunca la herramienta, el paquete de baterías o el cargador en líquido ni permita que fluya un fluido dentro de ellos. Los fluidos corrosivos o conductivos, como el agua de mar, ciertos productos químicos industriales y blanqueadores o lejías que contienen, etc., pueden causar un cortocircuito.

## Mantenimiento y almacenamiento

No esponga su batería o herramientas inalámbricas al agua o lluvia, ni permita que se mojen. Esto podría dañar la herramienta y la batería. No use aceite o solventes para limpiar o lubricar su batería. La carcasa de plástico se volverá frágil y se romperá, provocando un riesgo de lesión.

Almacene las baterías a temperatura ambiente, alejadas de la humedad. No almacene en lugares húmedos donde puede haber una corrosión de las terminales. Al igual que con los otros tipos de batería, puede haber una pérdida permanente de capacidad si la batería se almacena por periodos largos a temperaturas altas (más de 50°C/120°F). Las baterías de litio-ion de MILWAUKEE mantienen su carga durante almacenamientos mayores que otros tipos de batería. Después de un año de almacenamiento, cargue la batería como siempre.

**ADVERTENCIA** Para reducir el riesgo de lesión o explosión, nunca quemar ni incinere una batería incluso si está dañada, inservible o completamente descargada. Cuando se quema, se forman vapores y materiales tóxicos.

## Desecho de baterías de litio-ion de MILWAUKEE

Las baterías de litio-ion de MILWAUKEE son más amigables con el medio ambiente que algunos otros tipos de baterías para herramientas eléctricas. Siempre deseche su batería de conformidad con las regulaciones federales, estatales y locales. Contacte a una agencia de reciclaje en su área para conocer los lugares de reciclaje.

Incluso las baterías descargadas contienen algo de energía. Antes de desechar, use cinta eléctrica para cubrir las terminales y evitar que la batería cree un corto, que podría provocar un incendio o explosión.

## Sellos de reciclaje de batería RBRC

Los Sellos de reciclaje de batería RBRC™ (consulte "Simbología") en sus baterías indican que MILWAUKEE organizó el reciclado de la batería con la Corporación de Reciclaje de Baterías Reciclables (RBRC). Al final de la vida útil de su batería, devuélvala a la Oficina de la sucursal/Centro de servicio MILWAUKEE o al minorista más cercano. Para mayor información, visite el sitio web de RBRC en [www.rbrc.org](http://www.rbrc.org).

# CARGADOR

**ADVERTENCIA** Cargue únicamente las baterías USB REDLITHIUM™ en el cargador USB REDLITHIUM™. Otros tipos de baterías podrán ocasionar lesiones físicas o daños.

## Instalación/retiro de la batería

1. Para **instalarla**, quite la perilla girándola hacia la izquierda para desbloquear el compartimento de baterías.

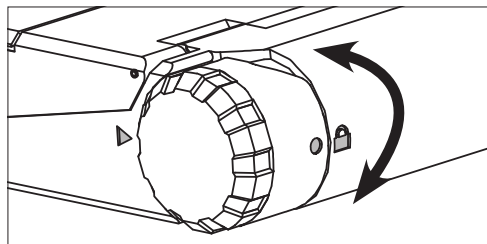

2. Alinee la flecha en la batería con la flecha en el cargador.
3. Meta la batería.
4. Instale la perilla alineando los puntos y girándola hacia la derecha en dirección del candado para fijar la batería.
5. Para **quitarla**, siga los mismos pasos en el orden inverso.

## Carga de la batería

1. Enchufe su cable USB a una fuente de energía, como un adaptador de pared USB, una computadora o un puerto en un auto.
2. Para que quede expuesto el puerto USB, jale la solapa hacia atrás y meta el conector USB en el puerto USB.

**AVISO** Siempre mantenga cerrada la cubierta USB cuando la unidad no esté cargándose, esto para preservar la protección contra polvo y humedad.

Si la luz indicadora no se enciende, revise que la batería esté completamente asentada en la bahía. Quite la batería y vuélvala a poner. Si la luz sigue sin encenderse, es posible que la batería esté demasiado caliente, demasiado fría o húmeda. Deje que la batería se enfríe, se caliente o se seque y, posteriormente, vuelva a meterla. Si persiste el problema, comuníquese con un centro de servicio MILWAUKEE.

## Carga de los tapones de oídos

Los tapones de oídos se cargarán correctamente si están bien puestos dentro del estuche y si se insertó una batería REDLITHIUM™ cargada. Las luces indicadoras del tapón de oídos se encenderán cuando el contacto de carga sea correcto.

Si el estuche está conectado a una fuente de poder sin una pila, los audífonos se cargarán y la luz indicadora de carga del estuche se iluminará en rojo/verde parpadeante.

**NOTA:** Las alas / bandas mal alineadas podrán provocar que los tapones de oídos se muevan dentro del estuche. Siempre asegúrese de que el contacto de carga en los tapones de los oídos sea correcto antes de cerrar el estuche.

Las luces indicadoras de los audífonos durante la carga indicará:

Rojo fijo:	0 a 5 % de carga
Amarillo fijo:	6 a 53 % de carga
Verde fijo:	54 a 100 % de carga

## ENSAMBLAJE

**⚠ ADVERTENCIA** Recargue la batería sólo con el cargador especificado para ella. Para instrucciones específicas sobre cómo cargar, lea el manual del operador suministrado con su cargador y la batería.

### Como se inserta/quita la batería en la herramienta

Para **quitarlo**, gire la tapa hacia la izquierda, en dirección opuesta al candado 🔒. Quite la batería del estuche. Gire la tapa hacia la posición de bloqueo. Para **meter** la batería, gire la tapa hacia la izquierda, en dirección opuesta al candado 🔒. Meta la batería y alinéela de acuerdo con las flechas que están en el estuche. Gire la tapa hacia la posición de bloqueo.

**NOTA:** Las pilas de los tapones de oído no son extraíbles ni intercambiables.

**⚠ ADVERTENCIA** Utilice únicamente accesorios específicamente recomendados para esta herramienta. El uso de accesorios no recomendados podría resultar peligroso.

### Instalación/retiro de las alas / las bandas

Las alas / las bandas contribuyen a tener un ajuste seguro. Las alas / las bandas son opcionales.

Para **instalar** las alas / las bandas:

Asegúrese de que el ala correcta se instale en el tapón de oído correspondiente. Cada una de las alas / las bandas tiene las letras "L" o "R" grabadas, que coinciden con los grabados de los tapones de oído. Las muescas de las ranuras en el audífono corresponden a los recortes en el ala / la banda. Para **quitar** las alas / las bandas:

Jale el ala / la banda para quitarla del tapón de oído.

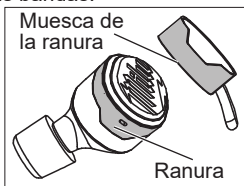

## OPERACIÓN

**⚠ ADVERTENCIA** Utilice únicamente accesorios específicamente recomendados para esta herramienta. El uso de accesorios no recomendados podría resultar peligroso.

El uso indebido, el ajuste incorrecto o no utilizar los protectores auditivos durante toda exposición puede provocar la pérdida de audición o una lesión.

Quitarlos rápidamente los tapones de oído puede dañar el tímpano. Para mayor control y seguridad, retire con cuidado el tapón de oído en un movimiento giratorio para romper el vacío gradualmente.

Si experimenta un zumbido o ruido en sus oídos, o su audición parece haber disminuido, su audición puede estar en riesgo. Consulte a un médico si sospecha una pérdida de audición.

Lávese las manos antes de usarlos. Utilice tapones limpios.

### Ajuste de los tapones de oído

Quite la película adhesiva de los contactos de carga de los audífonos antes de usarlos por primera vez.

1. Para quitar las puntas, jale suavemente la punta para separarla del audífono. Para instalar las puntas, empuje la punta en el audífono hasta que quede fija.

2. Revise los tapones antes de usarlos.

*Para la punta con banda de silicón:*

• Coloque la punta en la posición de uso deseada.

• **Meta** la punta en el conducto auditivo **mientras jala** la oreja hacia afuera y arriba con la mano opuesta. Realice los **ajustes** necesarios para una mejor reducción de ruido.

*Para la punta de espuma:*

• Enrolle suavemente la punta de espuma entre el pulgar y los dedos, aumentando lentamente la presión, hasta que el tapón adquiera la forma de un cilindro comprimido suave y delgado.

• **Jale** ligeramente el oído externo hacia arriba y hacia atrás con una mano y **meta** la punta del tapón dentro del conducto auditivo con la otra mano.

• Sostenga la punta del tapón en su lugar durante al menos 40 segundos, para permitir que la punta se expanda hacia dentro del conducto auditivo.

3. **Revise el ajuste:** Cuando este dispositivo esté bien ajustado, su voz se escuchará más fuerte, más grave y más hueca cuando hable.

**⚠ ADVERTENCIA!** Quitarlos rápidamente los tapones de oído puede dañar el tímpano. Para mayor control y seguridad, retire con cuidado el tapón de oído en un movimiento giratorio para romper el vacío gradualmente.

4. Quitese los audífonos lentamente en un movimiento giratorio para romper gradualmente el vacío.

5. **Lave** los tapones de oídos con jabón neutro y agua tibia según se necesite. Inspecciónelos en búsqueda de fisuras o rasgadas en cualquiera de las puntas de espuma/bridas.

6. **Sustitúyalos** si los tapones de oídos presentan daños o si ya no se sostienen con firmeza al momento de usarlos, si están dañados o si ya no son suaves y plegables.

**¡ADVERTENCIA!** Quitarlos rápidamente los tapones de oído puede dañar el tímpano. Para mayor control y seguridad, retire con cuidado el tapón de oído en un movimiento giratorio para romper el vacío gradualmente.

Si no logra tener un buen ajuste, intente con un tipo de tapón de tamaño o estilo distinto.

### Encendido/apagado de los audífonos

Los audífonos se encenderán automáticamente en cuanto los saque del estuche. Oprima el botón en el audífono derecho o izquierdo durante 3 segundos para encender o apagar los audífonos. Se escuchará un tono y la luz LED en los audífonos indicará el estatus de carga. Consulte la sección "Carga de la batería y Carga de los tapones de oídos" para más información acerca del estatus de carga. Los audífonos entrarán en modo de acoplamiento por Bluetooth® al momento de sacarlos del estuche o encenderlos. Apagar los audífonos o volverlos a meter en el estuche desconectará la función Bluetooth®. Poner los audífonos dentro del estuche los apagará.

**Modo de apagado automático:** Los audífonos se apagará después de 30 minutos si los audífonos se desconectan de la función Bluetooth®, si no hay canciones en reproducción o si se apagó la función de intercomunicación vocal. La conexión por Bluetooth® o el encendido de la función de intercomunicación vocal reiniciará el contador de 30 minutos del modo de apagado automático.

**Batería baja.** - Se escuchará un tono 10 minutos antes de que se apaguen los audífonos. Cuando la batería se haya agotado, se escuchará un tono y se apagará los audífonos.

### Acoplamiento por Bluetooth®

- Los audífonos entrarán en modo de acoplamiento cuando se les saque del estuche para usarlos por primera vez.
- Si no hay ningún dispositivo con función Bluetooth® conectado, el acoplamiento por Bluetooth® empezará automáticamente y la luz LED azul parpadeará en el primer audífono que se saque del estuche.
- Para emparejar manualmente los audífonos después de apagarlos, mantenga oprimidos los botones en ambos audífonos durante 3 segundos para encenderlos. Siga oprimiendo los botones durante 5 segundos para conectarlos a un dispositivo. Se escuchará un tono de 3 timbres cuando los audífonos tengan activado el modo de emparejamiento.
- Los audífonos seguirán buscando una señal durante 3 minutos.
- Mientras la luz LED azul siga parpadeando, seleccione la opción "REDLITHIUM USB Jobsite Earbuds" en el dispositivo con función Bluetooth®.
- Se escuchará un tono en los audífonos, que confirmará que los dispositivos están emparejados exitosamente.
- Después de usarlos por primera vez, los audífonos intentarán emparejarse con el dispositivo con función Bluetooth® al que estaban conectados la última vez.

- Si se pierde la conexión entre los audífonos y el dispositivo con función Bluetooth®, los audífonos intentarán, durante 3 minutos, reconectarse automáticamente al último dispositivo al que estaban conectados.
- Si no se establece ninguna conexión después de que hayan pasado los 3 minutos, se escuchará el tono de desconexión y se apagará la función Bluetooth®.
- Si la función Bluetooth® está apagada, oprima el botón en uno de los audífonos para encenderla.

### Funcionamiento general

	Cantidad de presiones de botón	Función
<b>Audífono izquierdo</b>		
	x1	Intercomunicación vocal
	x2	Volumen de percepción de obra
<b>Audífono derecho</b>		
	x1	Reproducir/pausar
	x2	Saltar
	x3	Anterior
	x1	Contestar
	x1	Colgar
	x2	Rechazar llamada

### Controles de música

Oprima una vez el botón en el audífono derecho para reproducir/pausar la música.

- **Pista siguiente:** Oprima dos veces el botón en el audífono derecho para pasar a la siguiente pista. Se escuchará el tono de pista siguiente antes de que empiece a escucharse la pista próxima.
- **Pista anterior:** Oprima tres veces el botón en el audífono derecho para volver a reproducir la misma pista. Se escuchará el tono de pista anterior antes de que empiece a escucharse la última pista.

### Volumen

Use el dispositivo Bluetooth® emparejado para subir o bajar el volumen de la música. Consulte las instrucciones del fabricante del dispositivo Bluetooth®. Para llegar al volumen recomendado para un uso prolongado, ponga el volumen a 60 % o menos.

## Llamadas entrantes

Se escuchará el tono de llamada entrante en el audífono derecho para informarle que está recibiendo una llamada entrante. Para **contestar**, oprima el botón en el audífono derecho, lo que hará que se pause la música si hay alguna canción en reproducción y, así, tomar la llamada.

Para **rechazar** una llamada entrante, oprima dos veces el botón en el audífono derecho.

Para **colgar**, oprima el botón en el audífono derecho. Si estaba reproduciéndose música antes de tomar la llamada, seguirá reproduciéndose después de la pausa.

## Modo de percepción de obra

El modo de percepción de obra emplea un micrófono auxiliar para que pueda escuchar los ruidos a su alrededor. Cuando el ruido de fondo llegue a niveles altos, el modo realiza una reducción activa del volumen para disminuir la intensidad de estos ruidos. El audio seguirá reproduciéndose mientras se usa esta función.

Para **encenderla**, oprima una vez el botón en el audífono izquierdo. Se escuchará un tono, que indicará que se activó el modo de percepción de obra. Para **apagarla**, oprima una vez el botón en el audífono izquierdo nuevamente. Se escuchará un tono, que indicará que se desactivó el modo de percepción de obra.

Cuando esté activado el modo de percepción de obra, oprima dos veces el botón en el audífono izquierdo para cambiar los ajustes de volumen. Siga oprimiendo rápidamente dos veces el botón en el audífono izquierdo para cambiar entre los ajustes de volumen bajo, medio y alto.

## Resolución de problemas de los audífonos

### Reinicio de fábrica

El reinicio de fábrica debe realizarse antes de volver a emparejar un audífono nuevo/perdido. Si persiste el problema con la calidad de audio o de llamada, realice el reinicio de fábrica.

El estuche de carga debe estar cargado antes de iniciar el reinicio de fábrica.

Para **reiniciar** los audífonos a sus ajustes de fábrica:

1. Ponga los dos audífonos dentro del estuche de carga. Ambos audífonos se iluminarán y reconocerán la conexión con el estuche.
2. Oprima rápidamente el botón en cada uno de los audífonos 4 veces.
3. Los audífonos parpadearán rápidamente, lo que indicará que se reiniciaron a sus ajustes de fábrica.

## Emparejamiento de los audífonos

1. Después de haber realizado un reinicio de fábrica, saque ambos audífonos del estuche de carga y póngalos uno cerca del otro. Los audífonos se emparejarán automáticamente.
2. Los audífonos se han reiniciado correctamente a sus ajustes de fábrica y se volverán a emparejar cuando el indicador lumínico de carga de los audífonos se apague y parpadee en color azul.

**NOTA:** Si los audífonos parpadean en rojo y verde, se ha producido un error. Repita los pasos que se mencionan en las instrucciones de reinicio de fábrica y reemparejamiento.

## MANTENIMIENTO

**⚠ ADVERTENCIA** Para reducir el riesgo de lesiones, siempre desconecte el cargador y retire la batería y el cargador antes de realizar cualquier mantenimiento. El cargador y la batería no tienen partes internas que requieran mantenimiento. Nunca desarme la batería o el cargador.

### Almacenamiento y Limpieza

Almacene su batería y cargador en un lugar fresco y seco. Como práctica general, se recomienda desconectar los cargadores y retirar las baterías cuando no se estén usando. Sin embargo, no se dañará la batería si el cargador y la batería se dejan conectados.

Limpie suavemente los audífonos después de cada uso. Quite las puntas y limpie los audífonos con un paño suave húmedo. No los sumerja en agua. No quite la malla. Nunca use objetos filosos para limpiar la entrada de los audífonos, ya que podría dañarla. Mantenga el estuche limpio de residuos para garantizar que se tenga una conexión de carga correcta de los audífonos. Si las luces indicadoras de carga no se encienden cuando los audífonos están dentro del estuche, asegúrese de que el estuche no tenga polvo/residuos y las alas/bandas (si se usaron) estén puestas correctamente.

### Reparaciones

Si su herramienta, batería o cargador están dañados, envíela al centro de servicio autorizado más cercano.

## Clasificación de reducción de ruido

**⚠ ADVERTENCIA** Retirar el tapón rápidamente puede dañar el tímpano. Para mayor control y seguridad, retire con cuidado el tapón de oído en un movimiento giratorio para romper el vacío gradualmente.

El nivel de ruido que entra al oído de una persona, cuando se utiliza un protector auditivo como se indica, se aproxima mucho por la diferencia entre el nivel de ruido ambiental de ponderación A y NRR. Ejemplo:

1. El nivel de ruido ambiental como lo mide el oído es de 92 dBA.
2. El NRR es de 25 decibeles (dB).
3. El nivel de ruido que entra al oído es aproximadamente igual a 67 dBA.

**⚠ ATENCIÓN** Para los ambientes de ruido dominados por frecuencias por debajo de los 500 Hz, deberá utilizarse el nivel de ruido ambiental de ponderación C.

El ajuste incorrecto o uso inconsistente de este dispositivo reducirá su eficacia al atenuar el ruido. Consulte las instrucciones para obtener un ajuste correcto.

Si bien los protectores auditivos pueden recomendarse para protegerse contra los efectos dañinos del ruido ininterrumpido, la clasificación de reducción de ruido (NRR) se basa en la atenuación de ruido continuo y puede no ser un indicador preciso de la protección alcanzable contra el ruido impulsivo como un disparo.

Por ejemplo, la exposición a un disparo depende del tipo de arma, número de rondas disparadas, selección adecuada, ajuste y uso de los tapones para oídos, cuidado adecuado de la protección auditiva, etc. La US EPA especifica al NRR como la medida de reducción de ruido protector auditivo. Sin embargo, MILWAUKEE no garantiza la sustentabilidad del NRR para este fin. La investigación sugiere que muchos usuarios recibirán menos reducción de ruido que los que indica el NRR, debido a la variación del ajuste del tapón de oídos, la habilidad para ajustar el tapón de oídos y la motivación del usuario. Se recomienda que el NRR se reduzca 50 % para calcular mejor la protección típica del lugar de trabajo.

## ACCESORIOS

**⚠ ADVERTENCIA** Utilice sólo los accesorios específicamente recomendados. Otros accesorios puede ser peligroso.

Para una lista completa de accesorios, visite nuestro sitio en Internet: [www.milwaukeetool.com](http://www.milwaukeetool.com) o póngase en contacto con un distribuidor.

## COMUNICACIÓN INALÁMBRICA

Para productos que cuentan con funciones de comunicación inalámbrica, incluida ONE-KEY™:

De conformidad con la parte 15.21 del Reglamento de FCC, no modifique este producto. La modificación podría ocasionar que se anule su autorización para operar el producto. Este dispositivo cumple con lo dispuesto en la parte 15 del Reglamento de la FCC así como las normas RSS de extensión de licencia de ISED-Canada. La operación está sujeta a las siguientes dos condiciones: 1) Este dispositivo no debe ocasionar interferencia nociva y 2) este dispositivo debe aceptar cualquier interferencia que se reciba, incluyendo la interferencia que pueda ocasionar operación no deseada.

### SOPORTE DE SERVICIO - MEXICO

#### CENTRO DE ATENCIÓN A CLIENTES

Technronic Industries Mexico, S.A. de C.V.

Av. Presidente Masarik 29 Piso 7

11560 Polanco V Sección

Miguel Hidalgo, Distrito Federal, México

01 (800) 030-7777 o (55) 4160-3540

Lunes a Viernes (9am a 6pm)

O contactanos en [www.milwaukeetool.com.mx](http://www.milwaukeetool.com.mx)

### GARANTÍA LIMITADA - E.U.A. Y CANADÁ

Esta herramienta eléctrica de MILWAUKEE® está garantizada, ante el comprador original únicamente, por parte de un distribuidor autorizado MILWAUKEE, de que no tenga material y mano de obra defectuosos. Sujeto a ciertas excepciones, MILWAUKEE reparará o sustituirá cualquier pieza de esta herramienta eléctrica que tenga defectos de material o mano de obra según lo determine MILWAUKEE mediante una revisión, por un periodo de un (1) año después de la fecha de compra a menos que se indique lo contrario. Al devolver la herramienta eléctrica a un centro de servicio de fábrica de MILWAUKEE o a una estación de servicio autorizada de MILWAUKEE, es necesario que la devolución se haga con flete pagado por adelantado y asegurado. Se debe incluir una copia del comprobante de compra con el producto devuelto. Esta garantía no aplica a daños que MILWAUKEE determine que son ocasionados por reparaciones o intentos de reparaciones realizados por una persona que no sea personal autorizado de MILWAUKEE, uso indebido, alteraciones, maltrato, desgaste normal, falta de mantenimiento o accidentes.

Desgaste normal: Muchas herramientas eléctricas necesitan cambios de piezas y mantenimiento periódicos para alcanzar su máximo rendimiento. Esta garantía no cubre la reparación cuando el uso normal ha agotado la vida útil de una pieza, incluyendo, entre otros, mandriles, cepillos, cables, zapatas de la sierra, abrazaderas de la hoja, juntas tóricas, sellos, protectores, hojas de accionamiento, pistones, herrajes, levantadores y arandelas de cubierta de los protectores.

\*La presente garantía no cubre ni las baterías ni todas las herramientas eléctricas. Consulte las distintas garantías independientes que están disponibles para estos productos.

La vigencia de la garantía de la luz LED en la lámpara LED de trabajo (49-24-0171) y el foco mejorado de LED (49-81-0090) es la misma que la vida útil del producto sujeto a las limitaciones anteriores. Si la luz LED o el foco mejorado LED presentan fallas durante su uso normal, se cambiará la pieza sin costo.

No es necesario realizar el registro de la garantía para recibir la garantía correspondiente a un producto de herramienta eléctrica de MILWAUKEE. La fecha de fabricación del producto servirá para determinar la vigencia de la garantía en caso de que no presente ningún comprobante de compra al solicitar el servicio en garantía.

LA ACEPTACIÓN DE LOS RESARCIMIENTOS EXCLUSIVOS DE REPARACIÓN Y SUSTITUCIÓN AQUÍ DESCRITOS ES UNA CONDICIÓN DEL CONTRATO EN CUANTO A LA COMPRA DE TODO PRODUCTO DE MILWAUKEE. SI USTED NO ACEPTA ESTA CONDICIÓN, NO DEBE COMPRAR EL PRODUCTO. MILWAUKEE NO SERÁ RESPONSABLE EN NINGÚN CASO DE DAÑOS INCIDENTALES, ESPECIALES, EMERGENTES O PUNITIVOS NI DE NINGÚN COSTO, HONORARIOS DE ABOGADOS, GASTOS, PÉRDIDAS O DEMORAS QUE SUPUESTAMENTE SEAN CONSECUENCIA DE ALGÚN DAÑO, FALLA O DEFECTO DE ALGUNO DE LOS PRODUCTOS, INCLUYENDO, ENTRE OTROS, RECLAMACIONES POR PÉRDIDA DE UTILIDADES, ALGUNOS ESTADOS NO PERMITEN LA EXCLUSIÓN O LIMITACIÓN DE RESPONSABILIDAD POR DAÑOS INCIDENTALES O EMERGENTES, POR LO QUE LA ANTERIOR LIMITACIÓN O EXCLUSIÓN PODRÍA NO APLICARSE EN SU CASO. ESTA GARANTÍA ES EXCLUSIVA Y SUSTITUYE TODAS LAS DEMÁS GARANTÍAS EXPRESAS, SEAN ESTAS ESCRITAS U ORALES, HASTA DONDE PERMITA LA LEY, MILWAUKEE DESCONOCE CUALQUIER GARANTÍA IMPLÍCITA, INCLUYENDO, SIN LIMITACIÓN, CUALQUIER GARANTÍA IMPLÍCITA DE COMERCIABILIDAD O IDONEIDAD PARA UN FIN O USO ESPECÍFICO; HASTA EN QUE DICHO DESCONOCIMIENTO NO SEA PERMITIDO POR LA LEY, DICHAS GARANTÍAS IMPLÍCITAS SE LIMITAN A LA DURACIÓN DE LA GARANTÍA EXPRESA CORRESPONDIENTE SEGÚN LO ARRIBA DESCRITO. ALGUNOS ESTADOS NO PERMITEN LIMITACIONES EN LA VIGENCIA DE UNA GARANTÍA IMPLÍCITA, POR LO QUE LA ANTERIOR LIMITACIÓN PUDIERA NO APLICAR A USTED, ESTA GARANTÍA LE CONFIERE DERECHOS JURÍDICOS ESPECÍFICOS Y USTED PODRÍA, ADEMÁS, TENER OTROS DERECHOS QUE VARIAN SEGÚN EL ESTADO.

Esta garantía aplica únicamente a los productos vendidos en EE. UU. y Canadá.

Consulte la pestaña "Búsqueda de centro de servicio" en la sección de Partes y servicio del sitio web de MILWAUKEE en [www.milwaukeeetool.com](http://www.milwaukeeetool.com) o llame al 1.800.SAWDUST (1.800.729.3878) para localizar su centro de servicio más cercano para darle servicio, con y sin garantía, a una herramienta de MILWAUKEE.

## PÓLIZA DE GARANTÍA - VALIDA SOLO PARA MÉXICO, AMÉRICA CENTRAL Y EL CARIBE

La garantía de TECHTRONIC INDUSTRIES es por 1 año a partir de la fecha original de compra.

Esta tarjeta de garantía cubre cualquier defecto de material y mano de obra en ese Producto.

Para hacer válida esta garantía, presente esta tarjeta de garantía, cerrada/sellada por el distribuidor o la tienda donde compró el producto, al Centro de Servicio Autorizado (ASC). O, si esta tarjeta no se ha cerrado/sellado, presente la prueba original de compra a ASC. Llame 55 4160-3547 para encontrar el ASC más cercano, para servicio, partes, accesorios o componentes.

### Procedimiento para hacer válida esta garantía

Lleve el producto a ASC, junto con la tarjeta de garantía cerrada/sellada por el distribuidor o la tienda donde compró el producto, y cualquier pieza o componente defectuoso se reemplazará sin costo para usted. Cubriremos todos los costos de flete con relación a este proceso de garantía

### Excepciones

Esta garantía no tendrá validez en las siguientes situaciones:

- Cuando el producto se use de manera distinta a la que indica el manual del usuario final o de instrucciones.
- Cuando las condiciones de uso no sean normales.
- Cuando otras personas no autorizadas por TECHTRONIC INDUSTRIES modifiquen o reparen el producto.

**Nota:** si el juego de cables está dañado, tiene que reemplazarse en un Centro de Servicio Autorizado para evitar riesgos eléctricos.

### CENTRO DE SERVICIO Y ATENCIÓN

Llame al 55 4160-3547

IMPORTADO Y COMERCIALIZADO POR  
TECHTRONIC INDUSTRIES, MÉXICO, S.A. DE C.V.  
Miguel de Cervantes Saavedra No.301 Piso 5, Torre Norte  
11520 Colonia Ampliación Granada  
Miguel Hidalgo, Ciudad de Mexico, Mexico

Modelo: \_\_\_\_\_

Fecha de Compra: \_\_\_\_\_

Sello del Distribuidor: \_\_\_\_\_

## 2 TIER SILICONE TIP ATTENUATION / ATTÉNUATION / ATENUACIÓN ANSI S3.19 - 1974

Frequency (Hz) Fréquence (Hz) Frecuencia (Hz)	125	250	500	1 000	2 000	3 150	4 000	6 300	8 000	NRR	CSA CLASS
Mean Attenuation (dB) Atténuation moyenne (dB) Atenuación de Dato (dB)	31.3	29.4	32.9	28.8	31.3	34.6	35.9	39.8	46	22	BL
Standard Deviation (dB) Ecart standard (dB) Desviación Standard (dB)	4.0	3.4	5.2	4.3	3.6	3.6	4.6	4.5	4.3		

## FOAM TIP ATTENUATION / ATTÉNUATION / ATENUACIÓN

## ANSI S3.19 - 1974

Frequency (Hz) Fréquence (Hz) Frecuencia (Hz)	125	250	500	1 000	2 000	3 150	4 000	6 300	8 000	NRR	CSA CLASS
Mean Attenuation (dB) Atténuation moyenne (dB) Atenuación de Dato (dB)	29.9	27.8	32.5	34.3	35.3	38.1	41.5	45.3	45.7	25	AL
Standard Deviation (dB) Ecart standard (dB) Desviación Standard (dB)	4.7	4.3	4.5	4.1	3.9	5.0	5.5	2.7	3.8		

**MILWAUKEE TOOL**  
13135 West Lisbon Road  
Brookfield, WI 53005 USA

58142952d4  
04/23

01671600101Q-04(A)  
Printed in China