

STIHL

www.stihl.com

STIHL PolyCut 2-2

0457-363-0124-A M20



1

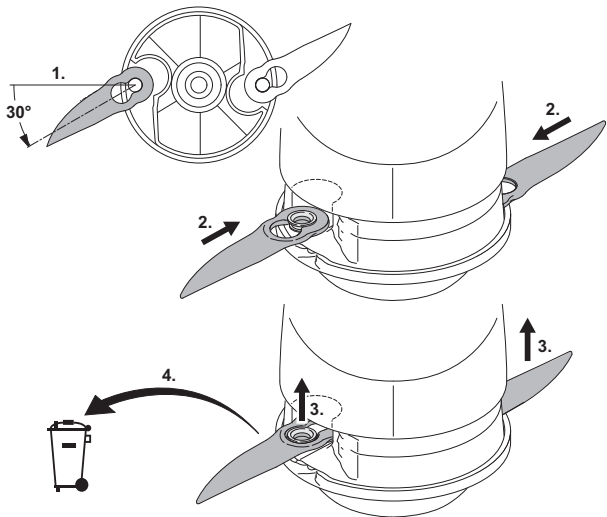

2

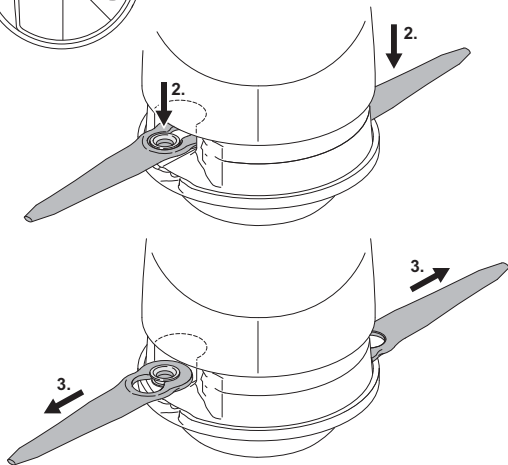
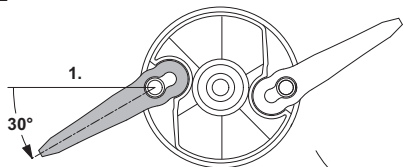

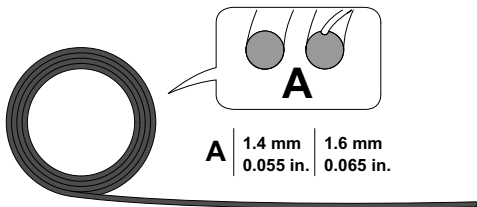
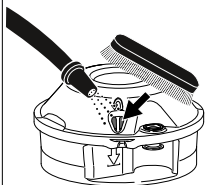
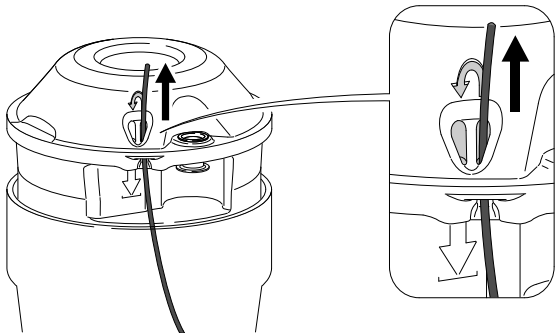
1**2****3**

4

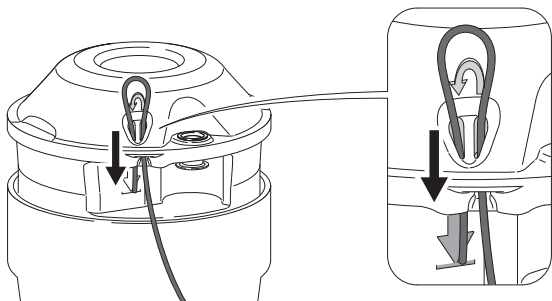

5

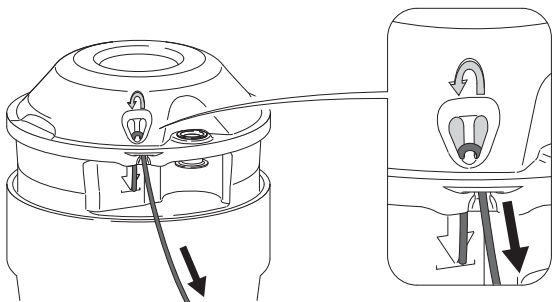

6

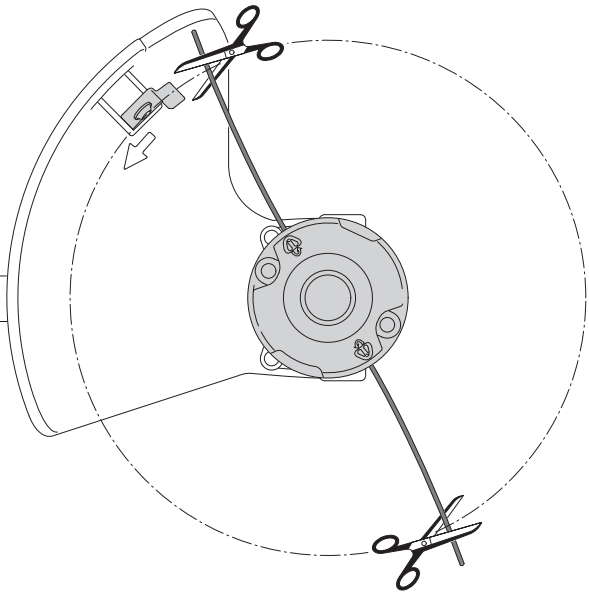

📷 A

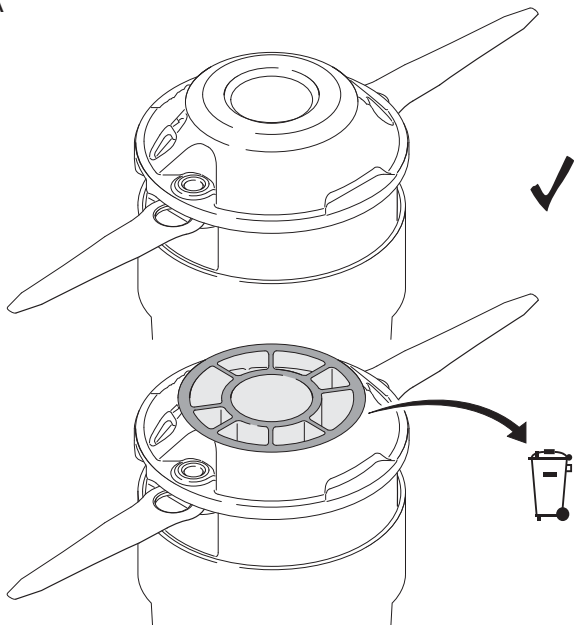

B

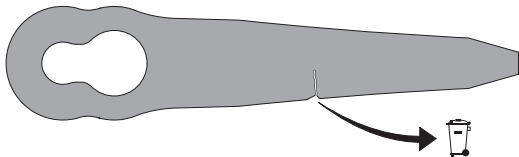
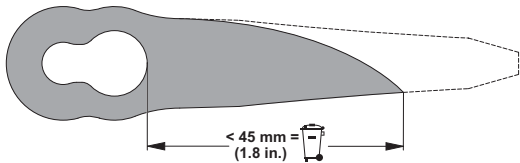
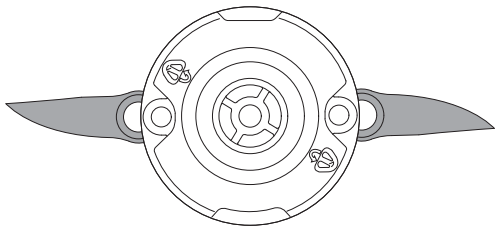

English 10 - 10	česky 21 - 22	中文 33 - 34
español / EE.UU 11 - 12	magyar 22 - 23	polski 34 - 35
français 12 - 13	português 24 - 25	eesti 35 - 36
deutsch 13 - 14	slovensky 25 - 26	lietuviškai 36 - 37
hrvatski 15 - 16	brasileiro 26 - 27	български 37 - 39
svenska 16 - 17	Nederlands 27 - 28	română 39 - 40
suomi 17 - 18	русский 28 - 30	Srpski 40 - 41
italiano 18 - 19	latviešu 30 - 31	slovenščina 41 - 42
dansk 19 - 20	ελληνικά 31 - 32	македонски 42 - 44
norsk 20 - 21	türkçe 32 - 33	

IMPORTANT SAFETY INSTRUCTIONS

Only for use with STIHL trimmers. Check trimmer manual for compatibility.

STIHL recommends the use of original STIHL replacement parts and accessories.

⚠ WARNING



Read and follow all safety precautions in manual for your trimmer. Improper use can cause serious or fatal injury!



Objects may be thrown or ricochet in all directions.

To reduce risk of injury to operator, never operate a trimmer without a properly configured and mounted deflector. Keep bystanders at least 15 m (50 ft.) away.

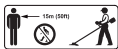

To reduce risk of eye injury, always wear goggles or close-fitting protective glasses with adequate side protection that are impact-rated and marked as

complying with ANSI Z87 "+" (US), EN 166 (Europe) or your national standard.

- To reduce the risk of hearing damage, wear sound barriers (ear plugs or ear muffs).
- A cracked, damaged or worn out mowing head may shatter at high speeds and cause serious or fatal injury. To reduce risk of injury from broken parts, check condition of trimmer and mowing head before starting work and at regular short intervals thereafter.
- Do not use the mowing head if the wear marks (1) become visible, **A**. Replace the mowing head immediately.
- Replace the polymer blades if any one becomes reduced in length to less than 45 mm (1.8 in.). All polymer blades must be replaced at the same time.
- Do not use the mowing head if the polymer blades are worn or damaged, **B**. Replace the polymer blades immediately. To reduce the risk of personal injury, use only genuine STIHL polymer replacement blades.

Keep polymer blades and mowing lines in a water bath between 12 hours and 24 hours before use to increase their useful life.

SAVE THESE INSTRUCTIONS!

INSTRUCCIONES IMPORTANTES DE SEGURIDAD

Solo para uso con motoguadañas de STIHL. Compruebe la compatibilidad en el manual de la motoguadaña.

STIHL recomienda el uso de piezas de repuesto y accesorios originales STIHL.

⚠ ADVERTENCIA



Lea y respete todas las medidas de seguridad que se incluyen en el manual de su motoguadaña. ¡Un uso incorrecto puede causar lesiones graves o la muerte!

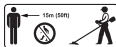

Existe el riesgo de que salgan despedidos objetos, o de que reboten en cualquier dirección. Para reducir el riesgo de lesiones, nunca utilice una motoguadaña que no tenga ajustado y montado debidamente el deflector. Mantenga una distancia de como mínimo 15 m (50

pies) con respecto a las personas que estén en los alrededores.



Para reducir el riesgo de lesionarse los ojos, siempre utilice gafas o anteojos protectores que ajusten bien, con protecciones laterales, resistentes a los impactos y que lleven marcas que indiquen que cumplen la norma ANSI Z87 "+" (EE. UU.), EN 166 (Europa) o el estándar aplicable en su país.

- Para reducir el riesgo de sufrir lesiones auditivas, use barreras de sonido (tapones u orejeras).
- Una cabeza segadora agrietada, dañada o gastada podría romperse a altas velocidades y causar lesiones graves, incluso mortales. Para reducir el riesgo de lesiones provocadas por piezas rotas, revise el estado de la motoguadaña y de la cabeza segadora antes de empezar a trabajar y, después, en intervalos regulares cortos.
- No utilice la cabeza segadora si han quedado a la vista las marcas de desgaste (1),  **A**. En este caso, sustituya la cabeza segadora de inmediato.
- Cambie las cuchillas de polímero si cualquiera de ellas ve su longitud redu-

cida a menos de 45 mm (1,8 pulg). Todas las cuchillas de polímero se deben cambiar al mismo tiempo.

- No use la cabeza segadora si las cuchillas de polímero están gastadas o dañadas,  **B**. Sustituya las cuchillas de polímero de inmediato. Para reducir el riesgo de que se produzcan lesiones personales, use solo cuchillas de polímero de repuesto de STIHL auténticas.

Sumerja las cuchillas de polímero y los hilos de segado en un baño de agua de 12 a 24 horas antes de utilizarlos, para prolongar su vida útil.

¡GUARDE ESTAS INSTRUCCIONES!

CONSIGNES DE SÉCURITÉ IMPORTANTES

À utiliser exclusivement avec les coupe-herbe STIHL. Vérifiez la compatibilité dans le manuel du coupe-herbe.

STIHL recommande d'utiliser des pièces de rechange et accessoires originaux STIHL.

⚠ AVERTISSEMENT



Lisez et observez toutes les consignes de sécurité dans le manuel de votre coupe-herbe. Une utilisation inadaptée peut entraîner des blessures graves, voire mortelles !



Des objets peuvent être projetés ou rebondir dans toutes les directions. Pour réduire le risque de blessures à l'opérateur, n'utilisez jamais le coupe-herbe sans son capot protecteur correctement monté et configuré. Les autres personnes doivent se tenir à au moins 15 m (50 ft) de distance.







Pour réduire tout risque de blessure aux yeux, portez toujours des lunettes protectrices ou des lunettes de sécurité étanches avec protection latérale adéquate qui sont résistantes aux chocs et marqués comme étant conforme à la norme ANSI Z87 « + » (États-Unis), EN 166 (Europe) ou à votre norme nationale.

- Pour réduire le risque de lésions auditives, portez des barrières acoustiques (bouchons d'oreille ou des coquilles antibruit).
- Une tête faucheuse fissurée, endommagée ou usée peut se casser à une vitesse élevée et provoquer des blessures graves, voire mortelles. Pour réduire le risque de blessure par des pièces endommagées, vérifiez l'état du coupe-herbe et de la tête faucheuse avant de commencer le travail et ensuite à de courts intervalles réguliers.
- N'utilisez pas la tête faucheuse si les marques d'usure (1) deviennent visibles,  **A**. Remplacez immédiatement la tête faucheuse.
- Remplacez les lames en polymère si la longueur de l'une d'elles s'est réduite à moins de 45 mm (1,8 in). Toutes les

lames en polymère doivent être remplacées en même temps.

- N'utilisez pas la tête faucheuse si les lames en polymère sont usées ou endommagées,  **B**. Remplacez immédiatement les lames en polymère. Pour réduire les risques de lésion corporelle  : n'utilisez que des lames de remplacement en polymère STIHL d'origine.

Faites tremper les lames en polymère et les fils de coupe dans l'eau pendant 12 à 24 heures avant l'utilisation afin de prolonger leur durée de vie.

CONSERVEZ CES INSTRUCTIONS !

WICHTIGE SICHERHEITSANWEISUNGEN

Nur zusammen mit STIHL Motorsensen und Freischneidern verwenden. In der Gebrauchsanleitung der Motorsense oder des Freischneiders prüfen, ob der Mähkopf verwendet werden darf.

STIHL empfiehlt original STIHL Ersatzteile und Zubehör zu verwenden.

⚠️ WARNUNG



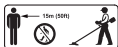

Alle Sicherheitshinweise in der Gebrauchsanleitung der Motorsense oder des Freischneiders lesen und befolgen. Unsachgemäße Verwendung kann schwere oder tödliche Verletzungen verursachen!



Durch weggeschleuderte Gegenstände können schwere Verletzungen verursacht werden. Nur mit richtig angebautem Schutz für die Motorsense oder des Freischneiders und Mähkopf arbeiten. Mindestabstand von 15 m (50 ft.) zu umstehenden Personen einhalten.



Um die Gefahr von schweren Augenverletzungen zu reduzieren, enganliegende und stoßfeste Schutzbrille nach Norm ANSI Z87 "+" (USA), EN 166 (Europa) oder der jeweiligen länderspezifischen Norm tragen.

- Um die Gefahr von Gehörschäden zu reduzieren, Gehörschutz tragen.
- Ein beschädigter oder verschlissener Mähkopf kann bei hohen Geschwindigkeiten zerbrechen und schwere oder tödliche Verletzungen verursachen. Zustand der Motorsense oder des Freischneiders und des Mähkopfs vor und nach der Arbeit und in regelmäßigen kurzen Intervallen prüfen.
- Den Mähkopf nicht verwenden, wenn die Verschleißmarkierungen (1) sichtbar werden,  **A**. Mähkopf sofort ersetzen.
- Messer ersetzen wenn eins die Länge von 45 mm (1.8 in.) unterschreitet. Alle Messer müssen gleichzeitig ersetzt werden.
- Den Mähkopf nicht verwenden, wenn die Messer verschlissen sind,  **A**. Messer sofort ersetzen. Zur Verringerung der Gefahr von schweren Personenschäden, nur original STIHL Kunststoffmesser verwenden.

Um die Nutzungsdauer zu erhöhen, Messer und Mähfäden vor der Verwendung zwischen 12 Stunden und 24 Stunden lang in einen Behälter mit Wasser legen.

GEBRAUCHSANLEITUNG AUFBEWAHREN!

VAŽNI SIGURNOSNI NAPUTCI

Upotrebljavajte samo u kombinaciji s motornim kosama i čistačima društva STIHL. Proverite u uputi za uporabu motorne kose ili čistača smije li se upotrebljavati glava kose.

STIHL preporučuje uporabu originalnih rezervnih dijelova i pribora društva STIHL.

UPOZORENJE





Pročitajte i slijedite sve naputke o sigurnosti u radu iz upute za uporabu za motornu kosu ili čistač. Nestručna uporaba može uzrokovati teške ili smrtonosne ozljede!

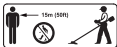

Odbačeni predmeti mogu uzrokovati teške ozljede. Radite samo s pravilno montiranim štitnicima motorne kose ili čistača i pravilno montiranom glavom kose. Održavajte najmanji razmak od 15 m (50 ft) do osoba koje se nalaze u blizini.



Radi smanjenja opasnosti od teških povreda očiju, nosite uskoprijanjajuće zaštitne naočale otporne na udarce, prema normi ANSI Z87 "+" (SAD), EN 166 (Europa) ili prema propisu koji je u danom slučaju specifičan za dotičnu zemlju.

- Radi smanjenja opasnosti od oštećenja sluha, nosite štitnik za zaštitu sluha.
- Oštećena ili istrošena glava kose pri visokim se brzinama može slomiti i uzrokovati teške ili smrtonosne ozljede. Prije i nakon rada i u redovitim kratkim intervalima provjeravajte stanje motorne kose ili čistača i glave kose.
- Nemojte upotrebljavati glavu kose kada oznake trošenja (1) postanu vidljive,  **A.** Odmah zamijenite glavu kose.
- Zamijenite nož kada njegova duljina postane manja od 45 mm (1,8 in). Svi se noževi moraju istovremeno zamijeniti.
- Nemojte upotrebljavati glavu kose ako su noževi istrošeni,  **A.** Odmah zamijenite noževe. Da biste smanjili mogućnost opasnosti od teških ozljeda osoba, upotrebljavajte samo originalne plaštične noževe društva STIHL.

Radi produljenja vijeka trajanja proizvoda, noževe i niti za košnju prije uporabe polo-

žite između 12 i 24 sata u spremnik s vodom.

UPUTU ZA UPORABU SPREMITE RADI KASNIJEG KORIŠTENJA!

VIKTIGA SÄKERHETS- FÖRESKRIFTER

Får bara användas i kombination med motorliar och grässtrimrar från STIHL. Kontrollera i bruksanvisningen till motorlien eller grässtrimmern om klipp huvudet får användas.

STIHL rekommenderar att du använder originalreservdelar och originaltillbehör från STIHL.

⚠ VARNING



Läs och följ alla säkerhetsföreskrifter i bruksanvisningen till motorlien eller grässtrimmern. Felaktig användning kan leda till allvarliga skador eller dödsfall!



Föremål som slungas iväg kan orsaka allvarliga skador. Arbeta bara med korrekt monterat skydd för motorlien eller grässtrimmern och klipp huvudet. Håll ett minimiavstånd på 15 m till andra personer i närheten.

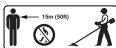

För att minska risken för allvarliga ögonskador ska tätt sittande och slagtåliga skyddsglasögon enligt standarden ANSI Z87 "+" (USA), EN 166 (Europa) eller motsvarande lokal standard användas.

- Använd hörselskydd för att minska risken för hörselskador.
- Ett skadat eller slitet klipp huvud kan gå sönder vid hög hastighet och orsaka allvarliga eller dödliga skador. Kontrollera regelbundet och ofta motorliens, grässtrimmerns och klipp huvudets skick före och efter arbetet.
- Använd inte klipp huvudet om slitagemarkeringarna (1) syns,  **A**. Byt ut klipp huvudet omedelbart.
- Byt knivarna om en är kortare än 45 mm. Alla knivar måste bytas samtidigt.

- Använd inte klipp huvudet när knivarna är slitna,  **A**. Byt ut knivarna omedelbart. Använd endast originalknivar av plast från STIHL för att minska risken för allvarliga personskador.

Lägg knivarna och klipptrådarna i en behållare med vatten mellan 12 och 24 timmar innan de används, så håller de längre.

SPARA BRUKSANVISNINGEN!

TÄRKEITÄ TURVAOHJEITA

Käytä vain yhdessä STIHLin polttomoottorikäyttöisten raivaussahojen ja raivaussahojen kanssa. Tarkasta polttomoottorikäyttöisen raivaussahan tai raivaussahan käyttöohjeesta, saako siimapäätä käyttää.

STIHL suosittelee käyttämään ainoastaan alkuperäisiä STIHL-varaosia ja STIHL-varusteita.

VAROITUS



Tutustu käyttöohjeesta polttomoottorikäyttöisten raivaussahojen tai raivaussahojen kaikkiin tur-

vaohjeisiin huolellisesti ja noudata niitä. Asiattomalla käytöllä voi olla vakavat seuraukset, jopa kuolemaan johtavia loukkaantumisia!

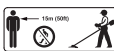



Ympäriinsä sinkoavat esineet voivat aiheuttaa vakavia loukkaantumisia. Käytä aina polttomoottorikäyttöisten raivaussahojen tai raivaussahojen ja siimapään kanssa oikein asennettua suojusta. Varmista vähintään 15 m (50 ft.) vähimmäisetäisyys ympärillä oleviin henkilöihin.



Vähennä vakavien silmävammojen vaaraa käyttämällä tiiviisti kasvoja vasten asettuvia ja iskunkestäviä suojalaseja, jotka täyttävät standardin ANSI Z87 "+" (USA), EN 166 (Eurooppa) tai kulloinkin sovellettavien maa-kohtaisten standardien vaatimukset.

- Ehkäise kuulovammojen syntyminen vaara käyttämällä kuulosuojainta.
- Vaurioitunut tai kulunut siimapää voi katketa korkeilla nopeuksilla ja aiheuttaa vaikeita, jopa kuolemaan johtavia,

loukkaantumisia. Tarkista polttomoottorikäyttöisen raivaussauvaussahan tai raivaussahan ja siimapään kunto aina ennen töiden aloittamista ja töiden jälkeen sekä säännöllisin väliajoin.

- Älä käytä siimapäätä, jos kulumamerkinnot (1) ovat näkyvissä kulumasuojassa,  **A.** Vaihda siimapää välittömästi.
- Korvaa terä, jos sen pituus on alle 45 mm (1.8 in.). Kaikki terät on korvattava samanaikaisesti.
- Älä käytä siimapäätä, jos terät ovat kuluneet,  **A.** Vaihda terä välittömästi. Käytä vakavien henkilövahinkojen vaaran vähentämiseksi vain alkuperäistä STIHL-muoviterää.

Jotta voit pidentää käyttöikää, upota terät ja siimapäät ennen käyttöä n. 12 - 24 tunniksi vedellä täytettyyn säiliöön.

SÄILYTÄ KÄYTTÖOHJE!

IMPORTANTI ISTRUZIONI DI SICUREZZA

Utilizzare soltanto in combinazione con decespugliatori STIHL. Verificare sulle istruzioni per l'uso del decespugliatore se può essere usata la testa falciante.

STIHL raccomanda l'uso di ricambi e accessori originali STIHL.

AVVERTENZA



Leggere e seguire tutte le avvertenze di sicurezza nelle istruzioni per l'uso del decespugliatore. Un utilizzo improprio può provocare lesioni gravi o mortali!



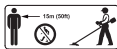

Sussiste il rischio di gravi lesioni per via degli oggetti scagliati. Lavorare soltanto con la protezione montata per il decespugliatore e la testa falciante. Mantenere la distanza minima di 15 m (50 ft.) dalle persone circostanti.



Per ridurre il rischio di gravi lesioni oculari, indossare occhiali protettivi aderenti e resistenti agli urti conformi alla norma ANSI Z87 "+" (USA), EN 166 (Europa) o a norme equiparabili specifiche per il Paese.

- Per ridurre il rischio di danni all'udito, indossare le cuffie.

- Se danneggiata o usurata, la testa falciante può rompersi in caso di grandi velocità e provocare lesioni gravi o mortali. Controllare le condizioni del decespugliatore e della testa falciante a intervalli regolari prima e dopo il lavoro.
- Non usare la testa falciante se si notano segni di usura evidenti (1),  **A.** Sostituire subito la testa falciante.
- Sostituire la lama se non raggiunge la lunghezza di 45 mm (1.8 in.). Sostituire tutte le lame contemporaneamente.
- Non usare la testa falciante se le lame sono usurate,  **A.** Sostituire subito le lame. Per ridurre il rischio di gravi lesioni personali, utilizzare solo lame di plastica originali STIHL.

Per aumentare la durata utile, prima dell'uso immergere lame e filo tra le 12 e le 24 ore in un contenitore con acqua.

CONSERVARE LE ISTRUZIONI PER L'USO!

VIGTIGE SIKKERHEDS-ANVISNINGER

Må kun anvendes sammen med STIHL-trimmere og -friskærere. Se efter i brugsanvisningen til trimmeren eller friskæreren, om trimmerhovedet må anvendes.

STIHL anbefaler at anvende originale reservedele og originalt tilbehør fra STIHL.

ADVARSEL



Alle sikkerhedsanvisninger i brugsanvisningen til trimmeren eller friskæreren skal læses og følges. Ukorrekt anvendelse kan medføre alvorlige eller dødelige kvæstelser!



Der er risiko for alvorlige kvæstelser på grund af genstande, der slynges væk. Der må kun arbejdes med korrekt monteret beskyttelse til trimmeren og friskæreren. Overhold minimumsafstanden på 15 meter (50 ft.) til omkringstående personer.

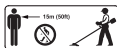

For at sænke faren for alvorlige øjenskader skal der bæres tætsiddende og stødfaste sikkerhedsbriller iht. standarden ANSI Z87 "+" (USA), EN 166 (Europa) eller den pågældende landespecifikke standard.

- Bær høreværn for at sænke faren for høreskader.
- Et beskadiget eller slidt trimmerhoved kan gå i stykker under høje hastigheder og forårsage alvorlige eller dødelige kvæstelser. Trimmerens eller friskærens samt trimmerhovedets tilstand skal kontrolleres før og efter arbejdet og med regelmæssige, korte intervaller.
- Anvend ikke trimmerhovedet, hvis slidmarkeringerne (1) bliver synlige,  **A**. Udskift straks trimmerhovedet.
- Udskift knivene, hvis en af dem er mindre end 45 mm (1,8 in.). Alle knivene skal udskiftes samtidigt.
- Anvend ikke trimmerhovedet, hvis knivene er slidte,  **A**. Udskift straks trimmerhovedet. For at reducere faren for alvorlige personkvæstelser må der kun anvendes originale STIHL-kunststofknive.

For at forlænge brugslevetiden skal knivene og trimmertrådene lægges i en beholder med vand i mellem 12 og 24 timer inden brug.

OPBEVAR BRUGSVEJLEDNINGEN!

Skal kun bruges sammen med STIHL trimmere og ryddesager. Sjek i bruksanvisningen for trimmeren eller ryddesagen om klippehodet kan bruges.

STIHL anbefaler å bruke originale reservedeler og tilbehør fra STIHL.

ADVARSEL



Les og følg alle sikkerhetsanvisningene i bruksanvisningen for trimmeren eller ryddesagen. Feil bruk kan forårsake alvorlige eller dødelige personskader!



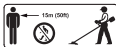

Alvorlige personskader kan forårsakes av gjenstander som slynges ut. Det må kun arbeides med riktig monteret beskyttelse for trimmeren eller ryddesagen og klippehodet. En minsteavstand på 15 m (50 fot) skal overholdes til omkringstående personer.



VIKTIGE SIKKERHETSANVISNINGER



For å redusere risikoen for alvorlige øyeskader må du bruke tett-sittende, slagfaste vernebriller i henhold til standard ANSI Z87 "+" (USA), EN 166 (Europa) eller den respektive landsspesifikke standarden.

- Bruk hørselsvern for å redusere risikoen for hørselsskader.
- Et skadet eller slitt klippehode kan bryte i stykker ved høye hastigheter og forårsake alvorlige eller dødelige personskader. Kontroller tilstanden til trimmeren eller ryddesagen og klippehodet før og etter arbeidet og med jevne korte mellomrom.
- Klippehodet må ikke brukes hvis slitasjemarkeringene (1) blir synlig,  **A**. Skift ut klippehodet umiddelbart.
- Skift ut knivene hvis én av dem under-skrider lengden på 45 mm (1.8 tommer). Alle knivene må skiftes ut samtidig.
- Ikke bruk klippehodet hvis knivene er slitt,  **A**. Skift ut klippehodet umiddelbart. For å redusere risikoen for alvorlig personskade, bruk kun originale plastkniver fra STIHL.

For å øke brukstiden må kniven og klippe-tråden legges i en beholder med vann i mellom 12 og 24 timer før bruk.

TA VARE PÅ BRUKSANVISNINGEN!

DŮLEŽITÉ BEZPEČNOSTNÍ POKYNY

Používejte pouze s vyžinači a křovinořezy STIHL. V návodu k použití vyžinače nebo křovinořezu zkontrolujte, jestli se může používat žací hlava.

STIHL doporučuje používat originální náhradní díly a příslušenství STIHL.

VAROVÁNÍ



Přečtěte si všechny bezpečnostní pokyny v návodu k použití vyžinače nebo křovinořezu a postupujte podle nich. Neodborné použití může způsobit těžké či smrtelné úrazy!

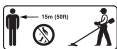

Odmrštěné předměty mohou způsobit těžké úrazy. Pracujte jen se správně namontovanou ochranou pro vyžinače nebo křovinořezy a žací hlavu. Dodržujte minimální vzdálenost 15 m (50 stop) od osob nacházejících se v okolí.



Za účelem snížení nebezpečí těžkých očních úrazů noste těsně přiléhající a nárazu-vzdorné ochranné brýle podle normy ANSI Z87 „+“ (USA), EN 166 (Evropa) nebo podle příslušných norem specifických pro danou zemi.

- Pro snížení nebezpečí poškození sluchu noste ochranu sluchu.
- Poškozená nebo opotřebená žací hlava se ve vysoké rychlosti může rozlomit a způsobit těžká nebo smrtelná zranění. Před prací, po práci a v pravidelných krátkých intervalech kontrolujte stav vyžinače nebo křovinořezu a žací hlavy.
- Žací hlavu nepoužívejte, když jsou vidět značky opotřebení (1),  **A**. Žací hlavu okamžitě vyměňte.

- Nože vyměňte, pokud je délka jednoho z nich menší než 45 mm (1,8 palce). Všechny nože se musejí vyměňovat zároveň.
- Žací hlavu nepoužívejte, pokud jsou nože opotřebenány,  **A**. Nože okamžitě vyměňte. Za účelem snížení nebezpečí těžkých osobních úrazů používejte pouze originální plastové nože STIHL.

Pro prodloužení doby užívání vložte nože a žací struny před zahájením práce na dobu mezi 12 a 24 hodinami do nádrže s vodou.

NÁVOD K POUŽITÍ ULOŽTE PRO POZDĚJŠÍ POTŘEBU!

FONTOS BIZTONSÁGI UTASÍTÁSOK

Csak STIHL motoros kaszákkal és aljnövényzet-tisztítókkal használja. Ellenőrizze a motoros kasza vagy az aljnövényzet-tisztító használati utasításában, hogy használhatja-e a nyírófejet.

A STIHL eredeti STIHL pótalkatrészek és tartozékok használatát ajánlja.

⚠ FIGYELMEZTÉS



Olvassa el és tartsa be a motoros kasza vagy az aljnövényzet-tisztító használati utasításában szereplő valamennyi biztonsági előírást. A nem rendeltetésszerű használat súlyos vagy halálos sérüléseket okozhat!

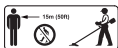



Az elpattanó tárgyak súlyos sérüléseket okozhatnak. Csak akkor dolgozzon, ha a védőelem a motoros kasza, aljnövényzet-tisztító ill. a nyírófej számára megfelelően van felszerelve. Tartsa be a minimum 15 méteres (50 ft.) távolságot a körülálló személyektől.



A súlyos zemsérülések veszélyének elkerülése érdekében az ANSI Z87 "+" (USA), EN 166 (Európa) vagy a mindenkor országspecifikus szabvány szerinti, szorosan az archoz simuló

és ütészálló védőszemüveget kell viselni.

- A halláskárosodás elkerülése végett, használjon hallásvédőt.
- A sérült vagy elkopott nyírófej nagy sebesség mellett eltörhet és súlyos vagy halálos sérüléseket okozhat. A motoros kasza vagy az aljnövényzet-tisztító és a nyírófej állapotát rendszeres és rövid időközönként ellenőrizze.
- Ne használja a nyírófejet, ha a kopásjelölések (1) láthatók,  **A.** Azonnal cserélje ki a nyírófejet.
- Cserélje ki a késeket, ha az egyik nem éri el a 45 mm (1.8 in.) méretet. A késeket egyidőben kell kicserélni.
- Ne használja a nyírófejet, ha a kések elkoptak,  **A.** Azonnal cserélje ki a késeket. A súlyos személyi sérülések kockázatának csökkentése érdekében kizárólag eredeti STIHL műanyag pengéket használjon.

A használati idő megnövelése érdekében tegye a késeket és a damilt használat előtt 12-24 órára egy vízzel teli tárolóba.

ŐRIZZE MEG A HASZNÁLATI UTASÍTÁST!

IMPORTANTES INSTRUÇÕES DE SEGURANÇA

Utilizar apenas com foices a motor e motorroçadoras da STIHL. Verificar no manual de instruções da foice a motor ou da motorroçadora se o cabeçote de corte pode ser usado.

A STIHL recomenda a utilização de peças de reposição e acessórios originais da STIHL.

⚠ ATENÇÃO



Ler e respeitar todas as indicações de segurança presentes no manual de instruções da foice a motor ou da motorroçadora. A utilização incorreta pode provocar ferimentos graves ou mortais!



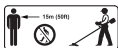

As lesões graves podem ser causadas por objectos deitados fora. Trabalhar apenas com a protecção correcta para a foice a motor ou para a motorroçadora e a cabeça de corte. Respeitar uma dis-



tância mínima de 15 m (50 ft.) relativamente às pessoas em redor.



Para reduzir o risco de lesões oculares graves, usar óculos de protecção justos e resistentes a impactos em conformidade com a norma ANSI Z87 "+" (EUA), EN 166 (Europa) ou a norma específica do país.

- Para reduzir o risco de lesões auditivas, usar protecção auditiva.
- Uma cabeça de corte danificada ou desgastada pode partir-se a grande velocidade e causar lesões graves ou mortais. Verificar o estado da foice a motor ou da motorroçadora e do cabeçote de corte antes e depois do trabalho e em intervalos curtos e regulares.
- Não utilizar o cabeçote de corte se forem visíveis marcas de desgaste (1),  **A.** Substituir imediatamente o cabeçote de corte.
- Substituir as lâminas quando uma apresentar um comprimento inferior a 45 mm (1.8 in.). Todas as lâminas têm de ser substituídas ao mesmo tempo.
- Não usar o cabeçote de corte quando as lâminas estiverem gastas,  **A.** Substituir imediatamente as lâminas. Para reduzir o risco de danos pessoais gra-

ves, utilize apenas lâminas de plástico STIHL originais.

Para aumentar a vida útil, colocar as lâminas e os fios de corte entre 12 e 24 horas num recipiente com água antes da utilização.

GUARDAR O MANUAL DE INSTRUÇÕES!

DÔLEŽITÉ BEZPEČNOSTNÉ POKYNY

Používajte iba spolu s vyžínačmi a krovinnorezmi STIHL. V návode na obsluhu vyžínača alebo krovinnorezu skontrolujte, či sa smie používať kosiaca hlava.

STIHL odporúča používanie originálnych náhradných dielov a príslušenstva STIHL.

! VAROVANIE



Prečítajte si a dodržiavajte všetky bezpečnostné upozornenia v návode na obsluhu vyžínača alebo krovinnorezu. Neodborné používanie môže spôsobiť ťažké alebo smrteľné poranenia!



Odmrštené predmety môžu spôsobiť ťažké poranenia. Pracujte iba so správne namontovaným chráničom pre vyžínač alebo krovinnorez a správne namontovanou kosiacou hlavou. Dodržiavajte minimálnu vzdialenosť 15 m (50 ft.) od okolostojacich osôb.

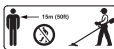

S cieľom zníženia rizika ťažkých poranení očí noste tesne priliehajúce ochranné okuliare odolné proti nárazu podľa normy ANSI Z87 "+" (USA), EN 166 (Európa) alebo príslušnej normy špecifickej pre danú krajinu.

- S cieľom zníženia rizika poškodenia sluchu noste ochranu sluchu.
- Poškodená alebo opotrebovaná kosiaca hlava sa môže pri vysokých rýchlostiach zlomiť a spôsobiť ťažké alebo smrteľné poranenia. Pred začatím práce, po práci a v pravidelných krátkych intervaloch kontrolujte stav vyžínača alebo krovinnorezu a kosiacej hlavy.
- Kosiacu hlavu nepoužívajte, ak sú viditeľné značky opotrebovania (1), **A**. Kosiacu hlavu ihneď vymeňte.

- Nôž vymeňte, keď je jeho dĺžka menšia ako 45 mm (1.8 in.). Všetky nože sa musia vymeniť súčasne.
- Kosiacu hlavu nepoužívajte, ak sú nože opotrebované,  **A**. Nože ihneď vymeňte. Na zníženie rizika vážneho zranenia používajte iba originálne plastové čepele STIHL.

Na zvýšenie doby používania vložte nože a kosiace vlasce pred použitím na 12 až 24 hodín do nádoby s vodou.

NÁVOD NA OBSLUHU USCHOVAJTE!

INSTRUÇÕES DE SEGURANÇA IMPORTANTES

Utilizar somente com roçadeiras ou aparadores de grama STIHL. Verificar no manual de instruções da roçadeira ou do aparador de grama se o cabeçote de corte pode ser utilizado.

A STIHL recomenda utilizar peças de reposição e acessórios originais STIHL.

ATENÇÃO



Ler e seguir todas as instruções de segurança do manual de instruções da

roçadeira ou do aparador de grama. O uso inadequado pode causar ferimentos graves ou fatais!



Objetos arremessados durante o trabalho podem causar ferimentos graves.

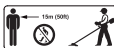



Trabalhar somente com a proteção para a roçadeira ou o aparador de grama e o cabeçote de corte, montada corretamente. Manter uma distância mínima de 15 m entre o local de trabalho e outras pessoas.



Para reduzir o risco de lesões oculares graves, usar óculos de proteção firmes e resistentes a impactos, de acordo com a norma ANSI Z87 "+" (USA), EN 166 (Europa) ou de acordo com os regulamentos nacionais.

- Para reduzir o risco de danos auditivos, usar protetor auricular.
- Um cabeçote de corte danificado ou com desgaste pode quebrar quando estiver sendo operado em alta velocidade e causar ferimentos graves ou fatais. Verificar o estado da roçadeira ou do aparador de grama e do cabeçote de corte antes e depois do traba-

lho e regularmente em intervalos curtos.

- Não utilizar o cabeçote de corte se as marcas de desgaste (1) estiverem visíveis,  **A**. Substituir o cabeçote de corte imediatamente.
- Substituir as facas quando uma atingir o comprimento menor que 45 mm (1,8 pol.). Todas as facas devem ser substituídas simultaneamente.
- Não utilizar o cabeçote de corte se as facas estiverem com desgaste,  **A**. Substituir as facas imediatamente. Para reduzir o risco de ferimentos graves, utilizar apenas facas de plástico originais STIHL.

Para aumentar a vida útil, antes do trabalho, deixar as facas e os fios de corte entre 12 horas e 24 horas em um recipiente com água.

CONSERVAR O MANUAL DE INSTRUÇÕES!

BELANGRIJKE VEILIGHEIDSLINSTRUCTIES

Alleen samen met STIHL motorzeisen en bosmaaier gebruiken. In de gebruiksaanwijzing van de motorzeis of van de bos-

maaier controleren of de maaikop mag worden gebruikt.

STIHL adviseert alleen originele STIHL onderdelen en toebehoren te gebruiken.

WAARSCHUWING



Alle veiligheidsinstructies in de gebruiksaanwijzing van de motorzeis of de bosmaaier lezen en opvolgen. Onvakkundig gebruik kan leiden tot zwaar of zelfs dodelijk letsel!



Door de weggeslingerde voorwerpen kan ernstig letsel worden veroorzaakt. Alleen met een correct gemonteerde beschermkap voor de motorzeis of de bosmaaier en maaikop werken. Minimale afstand van 15 m (50 ft.) ten opzichte van omstanders aanhouden.

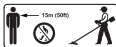



Om de kans op ernstig oogletsel te reduceren een nauw sluitende en stootvaste veiligheidsbril volgens de norm ANSI Z87 "+" (USA), EN 166 (Europa) of één die voldoet aan de betreffende nationale specifieke norm dragen.

- Om de kans op gehoorletsel te reduceren, gehoorbeschermer dragen.
- Een beschadigde of versleten maaikop kan bij hoge snelheden breken en zwaar of fataal letsel veroorzaken. Toestand van de motorzeis of van de bosmaaier en de maaikop en vastgedraaide schroeven voor en na het werk en in regelmatige, korte intervallen controleren.
- De maaikop niet gebruiken, wanneer de slijtagemarkeringen (1) zichtbaar worden, **A**. Maaikop meteen vervangen.
- Messen vervangen wanneer een mes korter wordt dan 45 mm (1.8"). Alle messen moeten tegelijkertijd worden vervangen.
- De maaikop niet gebruiken, wanneer de messen versleten zijn, **C**. Messen meteen vervangen. Om het gevaar van zwaar persoonlijk letsel te verkleinen, alleen originele STIHL kunststofmessen gebruiken.

Om de levensduur te verhogen, de messen en de maairaden voor het gebruik tussen 12 en 24 uur in een bak met water laten liggen.

HANDLEIDING OPBERGEN!

ВАЖНЫЕ ИНСТРУКЦИИ ПО ТЕХНИКЕ БЕЗОПАСНОСТИ

Использовать только вместе с мотокосами и кусторезами STIHL. Проверить в руководстве по эксплуатации мотокосы или кустореза возможность использования косильной головки.

STIHL рекомендует использовать оригинальные запчасти и принадлежности STIHL.

⚠ ПРЕДУПРЕЖДЕНИЕ



Прочтите все указания по безопасности в руководстве по эксплуатации мотококосы или кустореза и следовать им. Ненадлежащее применение может стать причиной тяжелых и смертельных травм!



Отбрасываемые предметы могут стать причиной тяжелых травм.

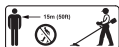

Работать только с правильно установленной защитой мотококосы или кустореза и косильной головки. Соблюдать минимальное расстояние 15 м (50 футов) от окружающих.



Чтобы уменьшить опасность тяжелых травм глаз, носить плотно прилегающие и ударопрочные защитные очки согласно стандарту ANSI Z87 "+" (США), EN 166 (Европа)

или другим действующим в стране применения нормам.

- Чтобы уменьшить опасность повреждения слуха, пользоваться наушниками.
- Поврежденная или изношенная косильная головка при высоких скоростях может сломаться и стать причиной тяжелых или смертельных травм. До и после работы, а также регулярно через короткие интервалы проверять состояние мотококосы или кустореза и косильной головки.
- Не использовать косильную головку после того, как станут видны метки износа (1), **A**. Немедленно заменить косильную головку.
- Заменить ножи, если длина одного из них станет меньше 45 мм (1,8 дюйма). Все ножи должны быть заменены одновременно.
- Не использовать косильную головку, если изношены ножи, **A**. Немедленно заменить ножи. Чтобы уменьшить опасность тяжелых травм, использовать только оригинальные пластиковые ножи STIHL.

Для увеличения срока службы ножей и косильных нитей рекомендуется перед применением положить их в емкость с водой на период от 12 до 24 часов.

SVARĪGI DROŠĪBAS NORĀDĪJUMI

Izmantojiet kopā tikai ar STIHL motorizkaptīm un krūmgriežiem. Motorizkaptis vai krūmgrieža lietošanas instrukcijā pārbaudiet, vai pļaušanas galvu atļauts izmantot.

STIHL iesaka izmantot oriģinālās STIHL rezerves daļas un piederumus.

⚠ BRĪDINĀJUMS





Izlasiet un ievērojiet visus motorizkaptis un krūmgrieža lietošanas instrukcijā minētos drošības norādījumus. Nepareiza lietošana var radīt smagas vai nāvējošas traumas.

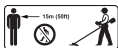

Aizsviesti priekšmeti var radīt smagas traumas. Strādājiet tikai ar pareizi uzstādītu motorizkaptis vai krūmgrieža un pļaušanas galvas aizsargu. Ievērojiet vismaz 15 m (50 ft.) dis-



Lai samazinātu smagu acu traumu risku, nēsājiet piegulošas un izturīgas aizsargbrilles, kas atbilst standartam ANSI Z87 "+" (ASV), EN 166 (Eiropa) vai attiecīgajiem valstu standartiem.

- Lai samazinātu dzirdes orgānu bojājumu risku, lietojiet dzirdes aizsarglīdzekļus.
- Bojāta vai nodilusi pļaušanas galva lielā ātrumā var saplīst un radīs smagas vai nāvējošas traumas. Pirms un pēc darba, kā arī regulāri pārbaudiet motorizkaptis vai krūmgrieža un pļaušanas galvas stāvokli.
- Neizmantojiet pļaušanas galvu, ja ir redzamas nodiluma atzīmes (1),  **A**. Nekavējoties nomainiet pļaušanas galvu.
- Nomainiet griezējnažus, ja kāda garums ir mazāks nekā 45 mm (1.8 in.). Mainiet visus griezējnažus vienlaicīgi.
- Neizmantojiet pļaušanas galvu, ja griezējnaži ir nodiluši,  **A**. Nekavējoties nomainiet griezējnažus. Lai samazinātu nopietnu miesas bojājumu risku, izmantojiet tikai oriģinālos STIHL plastmasas asmeņus.

Lai pagarinātu lietošanas ilgumu, no 12 līdz 24 stundām pirms lietošanas ievietojiet griezējnažus un rļaušanas pavedienus ūdens tvertnē.

SAGLABĀJIET LIETOŠANAS INSTRUKCIJU!

ΣΗΜΑΝΤΙΚΕΣ ΟΔΗΓΙΕΣ ΑΣΦΑΛΕΙΑΣ

Επιτρέπεται να χρησιμοποιείται μόνο σε συνδυασμό με το χορτοκοπτικό και το κοπτικό μηχάνημα STIHL. Για να μάθετε αν επιτρέπεται η χρήση της κεφαλής κοπής στο δικό σας μηχάνημα, συμβουλευθείτε τις οδηγίες χρήσης του χορτοκοπτικού ή κοπτικού μηχανήματος.

Η STIHL συνιστά να χρησιμοποιείτε γνήσια ανταλλακτικά και παρελκόμενα της STIHL.

⚠ ΠΡΟΕΙΔΟΠΟΙΗΣΗ



Διαβάστε και ακολουθείτε τις οδηγίες ασφαλείας που περιγράφονται στις οδηγίες χρήσης του χορτοκο-



πτικού ή του κοπτικού μηχανήματος. Σε περίπτωση ακατάλληλης χρήσης μπορεί να προκληθούν σοβαροί ή θανατηφόροι τραυματισμοί!



Αντικείμενα που εκσφενδονίζονται μπορούν να προκαλέσουν σοβαρούς τραυματισμούς. Να εργάζεστε μόνο με σωστά συνδεδεμένο προφυλακτήρα για χορτοκοπτικό ή το κοπτικό μηχάνημα και την κεφαλή κοπής. Τηρείτε ελάχιστη 15 m (50 ft.) από άλλα άτομα.



Για να περιορίσετε τον κίνδυνο σοβαρού τραυματισμού των ματιών, να φοράτε εφαρμοστά και ανθεκτικά στην κρούση γυαλιά ασφαλείας σύμφωνα με το πρότυπο ANSI Z87 "+" (ΗΠΑ), EN 166 (Ευρώπη) ή άλλο πρότυπο που ισχύει στη χώρα σας.

- Να φοράτε ωτασπίδες, ώστε να μειώνεται η πιθανότητα να προκληθεί βλάβη της ακοής.
- Μια κεφαλή κοπής με ζημιές ή φθορές μπορεί σε μεγάλη ταχύτητα να σπάσει και να προκαλέσει σοβαρούς ή θανατη-

φόρους τραυματισμούς. Ελέγχετε την κατάσταση του χορτοκοπτικού ή κοπτικού μηχανήματος και της κεφαλής κοπής πριν και κατά την εργασία και σε τακτικά, μικρά διαστήματα.

- Αν τα σημάδια φθοράς (1) είναι ορατά,  **A**, μη χρησιμοποιήσετε άλλο την κεφαλή κοπής αλλά αλλάξτε την αμέσως.
- Αλλάξτε τα μαχαίρια όταν το μήκος ενός από αυτά είναι μικρότερο από 45 mm. Τα μαχαίρια πρέπει να αντικαθίστανται όλα μαζί.
- Αν τα μαχαίρια έχουν φθαρεί,  **A**, μη χρησιμοποιήσετε άλλο την κεφαλή κοπής. Αντικαταστήστε αμέσως τα μαχαίρια. Για να περιορίζεται ο κίνδυνος σοβαρών σωματικών βλαβών, να χρησιμοποιείτε μόνο γνήσια πλαστικά μαχαίρια της STIHL.

Για να αυξήσετε τη διάρκεια χρήσης, τοποθετήστε τα μαχαίρια και την κεφαλή κοπής μέσα σε ένα δοχείο με νερό για διάστημα 12 έως 24 ωρών πριν τη χρήση.

ΦΥΛΑΞΤΕ ΤΙΣ ΟΔΗΓΙΕΣ ΧΡΗΣΗΣ!

Sadece STIHL motorlu tırpan ve ağır hizmet tipi tırpan ile birlikte kullanınız.

Motorlu tırpan veya ağır hizmet tipi tırpanın kullanım kılavuzunda kesici başlığın birlikte kullanılmasına izin verilip verilmeyeceğini kontrol edin.

STIHL, STIHL orijinal yedek ve aksesuar parçaları kullanmanızı tavsiye ediyor.

İKAZ



Motorlu tırpanın veya ağır hizmet tipi tırpanın kullanım kılavuzunda açıklanan tüm güvenlik uyarılarını okuyun ve riayet edin. Usulüne uygun olmayan kullanım keli, ağır yaralanmalı veya ölümlü sonuçlanabilecek iş kazalarına sebep olabilir!

ÖNEMLİ İŞ GÜVENLİĞİ TALİMATLARI



Etrafa fırlatılan cisimler ağır yaralanmalara sebep olabilir. Sadece motorlu tırpan veya ağır hizmet tipi tırpan ve kesici başlığı için koruyucu doğru monte edildiğinde çalışın. Çevrede bulunan kişiler ile aranızda en az 15 m (50 ft.) mesafe bırakarak çalışın.

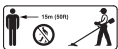

Gözlerin ciddi derecede yaralanma tehlikesini önlemek için gözlere tam oturan ve ANSI Z87 "+" (ABD), EN 166 (Avrupa) veya ilgili ülkede geçerli standartlara uygun darbelere dayanıklı kırılmaz iş gözlüğü takın.

- İşitme hasarları tehlikesini azaltmak için kulaklık takın.
- Hasarlı veya aşınmış kesici başlığı, yüksek hızlarda kırılabilir ve ağır derecede veya ölümcül yaralanmalara yol açabilir. Çalışmalardan önce ve sonra ve düzenli kısa zaman aralıklarında motorlu tırpanın veya ağır hizmet tipi tırpanın kesici başlığının ve sıkılmış civataların durumunu kontrol edin.
- Aşınma işaretleri (1) görüldüğünde kesici başlığı kullanmayın, **A**. Kesici başlığı derhal değiştirin., A.

- Bıçaklardan birinin uzunluğu 45 mm (1.8 in.) altına düştüğünde bıçakları değiştirin. Tüm bıçaklar aynı anda değiştirilmelidir.
- Kesici başlığını, bıçaklar aşındığı takdirde kullanmayın, **A**. Bıçağı derhal değiştirin. Ağır yaralanma tehlikesini azaltmak için sadece orijinal STIHL plastik bıçak kullanın.

Kullanım süresini uzatmak için bıçağı ve misinayı, kullanmadan önce 12 ila 24 arası bir süreliğine su dolu bir kaptaki bekletin.

KULLANMA TALİMATINI SAKLAYIN!

重要安全说明

只能与 STIHL 修边机搭配使用。请检查修边机手册以确认是否兼容。

STIHL 推荐用户使用 STIHL 原产替换件和附件。

警告





阅读并遵循您所用修边机的使用说明书中列出的所有安全预防措施。不当的使用可造成严重或致命人身伤害！



物体可能会从各个方向甩出或弹出。为了降低操作者受伤的风险，切勿在没有正确配置和安装防护罩的情况下操作修边机。与旁观者保持至少 15 m (50 ft.) 的距离。



为了降低眼睛受伤的风险，请务必佩戴达到耐冲击评级，且标明符合 ANSI Z87 “+”（适用于美国）、EN 166（适用于欧洲）或您所在国家/地区标准的护目镜或具有充分侧面保护功能的贴身保护眼镜。

- 为了降低听力受损的风险，请佩戴隔音器（耳塞或耳罩）。
- 龟裂、损坏或磨损的割草头可能会高速迸裂，并由此导致严重或致命人身伤害。为了降低因破裂部件导致受伤的风险，在开始工作之前，检查修边机和割草头的状况，此后还应以较短的时间间隔定期进行检查。
- 如果割草头上的磨损痕迹 (1) 变得十分明显，请勿使用割草头， **A**。立即更换割草头。
- 如果任何一枚聚合物刀片的长度已减少到不足 45 mm (1.8 in.)，请更换所有刀片。所有聚合物刀片必须同时进行更换。
- 如果聚合物刀片磨损或损坏，请勿使用割草头， **B**。立即更换聚合物刀片。为

了降低人身伤害危险，请仅使用原装 STIHL 聚合物替换刀片。

为了延长聚合物刀片和割草绳的使用寿命，在使用之前，请将它们浸泡在清水中 12 至 24 小时。

请保存这些说明！

WAŻNE INFORMACJE DOT. BEZPIECZEŃ- STWA

Stosować wyłącznie w połączeniu z kosami spalinowymi STIHL. Sprawdzić w instrukcji obsługi kosy, czy można w niej stosować daną głowicę koszącą.

Firma STIHL zaleca używanie oryginalnych części zamiennych i akcesoriów STIHL.

OSTRZEŻENIE



Przeczytać i przestrzegać wszystkich wskazówek bezpieczeństwa podanych w instrukcji obsługi kosy. Niewłaściwe użytkowanie może doprowadzić do poważnych lub śmiertelnych obrażeń ciała!



Odrzucane przedmioty mogą doprowadzić do poważnych obrażeń ciała.

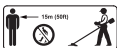

Pracować wyłącznie z założoną prawidłowo osłoną kosi i głowicy koszącej. Zachować wymaganą odległość od innych osób wynoszącą 15 m (50 ft.).



Aby zmniejszyć niebezpieczeństwo poważnych obrażeń oczu, nosić ściśle przylegające okulary ochronne zgodne z normą ANSI Z87 "+" (USA), EN 166 (Europa) lub inną stosowną normą krajową.

- Aby zmniejszyć niebezpieczeństwo uszkodzenia słuchu, nosić sprzęt ochrony słuchu.
- Uszkodzona lub zużyta głowica kosząca przy wysokich prędkościach może pęknąć, powodując ciężkie lub śmiertelne obrażenia. Przed rozpoczęciem i po zakończeniu pracy oraz w regularnych krótkich odstępach czasu kontrolować stan kosi.
- Nie używać głowicy koszącej, jeśli widoczne są oznaczniki zużycia (1), **A**. Natychmiast wymienić głowicę koszącą.

- Wymienić noże, gdy długość nawet jednego z nich będzie mniejsza niż 45 mm (1.8 in.). Wszystkie noże muszą być wymieniane jednocześnie.
- Nie używać głowicy koszącej, jeśli noże są zużyte, **A**. Natychmiast wymienić noże. Aby zmniejszyć niebezpieczeństwo ciężkich obrażeń, stosować wyłącznie oryginalne noże STIHL z tworzywa sztucznego.

Aby wydłużyć okres użytkowania, noże i żyłki tnące przed użyciem włożyć na 12–24 godz. do pojemnika z wodą.

ZACHOWAĆ INSTRUKCJĘ OBSŁUGI!

TÄHTSAD OHUTUSKORRALDUSED

Kasutage ainult koos STIHLi mootorivakite ja võsalõikuritega. Kontrollige mootorivakiti või võsalõikuri kasutusjuhendist, kas niitmispääd tohib kasutada.

STIHL soovitab kasutada STIHLi originaalvaruosi ja -tarvikuid.

! HOIATUS



Lugege ja järgige kõiki mootorvikati või võsalõikuri kasutusjuhendis esitatud ohutusjuhiseid. Asjatundmatu kasutamine võib põhjustada raskeid või surmavaid vigastusi!



Eemalepaisatavad esemed võivad raskeid vigastusi põhjustada. Töötage ainult mootorvikatile või võsalõikurile õigesti paigaldatud kaitsmega ja niitmisepeaga. Hoidke ümberseisvate isikute suhtes minimaalset vahekaugust 15 m (50 ft).

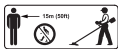

Kasutage raskete silmavigastuste ohu vähendamiseks normile ANSI Z87 "+" (USA), EN 166 (Euroopa) või vastavale riigispetsiifilisele normile vastavaid liibuvaid ja löögikindlaid kaitseprille.

- Kandke kuulmiskahjustuste vähendamiseks kuulmekaitset.
- Kahjustatud või kulunud niitmisepea võib suurtel kiirustel puruneda ja raskeid või

surmavaid vigastusi põhjustada. Kontrollige mootorvikati või võsalõikuri ja niitmisepea seisundit enne ning pärast tööd ja regulaarselt lühikeste intervallide tagant.

- Ärge kasutage niitmisepead, kui kulumismärgistused (1) muutuvad nähtavaks, **A.** Asendage kohe niitmisepea.
- Asendage noad, kui ühe pikkus jääb alla 45 mm (1.8 in). Kõik noad tuleb asendada üheaegselt.
- Ärge kasutage niitmisepead, kui noad on kulunud, **A.** Asendage kohe noad. Tõsiste tervisekahjustuste ohu vähendamiseks kasutage ainult originaalseid STIHLi plastteraseid.

Pange kasutuskestuse pikendamiseks noad ja niitmisjõhvid enne kasutamist 12 kuni 24 tunniks veega anumasse.

HOIDKE KASUTUSJUHENDIT ALAL!

SVARBŪS SAUGUMO NURODYMAI

Naudoti tik kartu su STIHL motorinēmis žoliapjovēmis ir krūmapjovēmis. Motorinēs žoliapjovēs arba krūmapjovēs naudojimo instrukcijas patikrinti, ar pjovimo galvutę galima naudoti.

STIHL rekomenduoja naudoti STIHL atsargines dalis ir priedus.

ISPEJIMAS



Perskaityti visus saugos nurodymus motorinės žoliapjovės ir krūmapjovės naudojimo instrukcijoje ir jų laikytis. Netinkamai naudojant galima sunkiai arba mirtinai susižaloti!



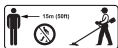

Pakelti ir nusukrijantys daiktai gali sunkiai sužaloti. Dirbti tik su tinkamai sumontuotu motorinės žoliapjovės arba krūmapjovės ir pjovimo galvutės apsaugu. Laikytis ne mažesnio kaip 15 m (50 pėd.) atstumo iki kitų asmenų.



Kad sumažėtų pavojus sunkiai susižaloti akis, užsidėti prigludusius ir smūgiams atsparius apsauginius akinius, atitinkančius ANSI Z87 „+“ (JAV), EN 166 (Europos) arba atitinkamą šalies standartą.

- Kad sumažėtų pavojus pažeisti klausą, naudoti klausos apsaugos priemonę.

- Dideliu greičiu besisukanti apgadinta arba nusidėvėjusi pjovimo galvutė gali lūžti ir sunkiai arba mirtinai sužaloti. Prieš pradendant ir baigus dirbti bei reguliarias trumpais intervalais patikrinti motorinės žoliapjovės arba krūmapjovės ir pjovimo galvutės būklę.
- Nenaudoti pjovimo galvutės, jei matomos nusidėvėjimo žymės (1),  **A**. Nedelsiant pakeisti pjovimo galvutę.
- Pakeisti peilius, kai bent vieno iš jų ilgis bus mažesnis nei 45 mm (1.8 col.). Visus peilius reikia pakeisti vienu metu.
- Nenaudoti pjovimo galvutės, jei peiliai nusidėvėjo,  **A**. Nedelsiant pakeisti peilius. Kad sumažėtų žmonių sunkaus sužalojimo pavojus, naudoti tik originalius STIHL plastikinius peilius.

Norint pailginti naudojimo trukmę, prieš naudojant peilius ir pjovimo valą 12–24 val. palaikyti inde su vandeniu.

IŠSAUGOTI NAUDOJIMO INSTRUKCIJĄ!

ВАЖНИ УКАЗАНИЯ ЗА БЕЗОПАСНА РАБОТА С ХРАСТОРЕЗА

Да се използва само с моторните косачки и хросторезите на STIHL. В ръководството за употреба на моторната косачка или на хростореза проверете дали главата за косене може да бъде използвана.

Фирма STIHL препоръчва се използват оригинални резервни части и принадлежности на STIHL.

⚠ ПРЕДУПРЕЖДЕНИЕ



Прочетете и следвайте всички указания за безопасност в ръководството за употреба на моторната косачка или хростореза. Неправилното и нецелесъобразно приложение може да доведе до тежки или дори смъртоносни наранявания!

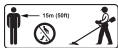

Отхвърчащите предмети, изхвърлени с ускорение от машината, могат да причинят тежки наранявания. Работете само с правилно монтирана защита на мотор-

ната косачка или хростореза и главата за косене. Спазвайте минимално разстояние от 15 m (50 ft.) спрямо стоящите наоколо хора.



За да се намали опасността от тежки наранявания на очите, носете плътно прилягащи и удароустойчиви предпазни очила, отговарящи на стандарта ANSI Z87 "+" (USA), EN 166 (Европа) или на съответния специфичен за страната стандарт.

- За да се избегне опасността от увреждане на слуха, носете антифони.
- Повредена или износена глава за косене може да се счупи при високи скорости и да причини сериозни наранявания или смърт. Проверявайте състоянието на моторната косачка или на хростореза и на главата за косене преди и след работа и на редовни кратки интервали.
- Не използвайте главата за косене, ако маркировките за износване (1) станат видими, **ⓐ**. Незабавно сменете главата за косене.
- Сменете ножовете, ако дължината стане под 45 mm (1,8 in.). Всички

ножове трябва да бъдат сменени едновременно.

- Не използвайте главата за косене, ако ножовете са износени,  **A**. Сменете незабавно ножа. За намаляване на опасността от тежки телесни повреди използвайте само оригинални пластмасови ножове на STIHL.

За да увеличите експлоатационния живот, преди работа поставете нишките за косене в съд с вода за интервал между 12 и 24 часа.

**СЪХРАНЯВАЙТЕ РЪКОВОДСТВОТО
ЗА УПОТРЕБА!**

INSTRUCȚIUNI IMPOR- TANTE PENTRU SIGU- RANȚĂ

Se utilizează numai împreună cu moto-coase și utilaje de forfecare STIHL. Verificați în инструкциите de utilizare a moto-coasei sau a utilajului de forfecare dacă poate fi utilizat capul cositor.

STIHL recomandă folosirea pieselor de schimb și a аксесоариlor originale STIHL.

AVERTISMENT





Citiți și respectați toate indicațiile de siguranță din Instrucțiunile de utilizare a moto-coasei sau a utilajului de forfecare. Utilizarea necorespunzătoare poate cauza leziuni grave, sau chiar mortale!

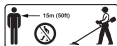

Corpurile solide proiectate cu forță în jur pot cauza leziuni grave. Lucrați numai dacă este montată corect protecția pentru moto-coasă, utilajul de forfecare și capul cositor. Păstrați distanța minimă de 15 m (50 ft.) față de persoanele din jur.



Pentru reducerea riscului de leziuni grave ale ochilor, purtați ochelari de protecție care se așează strâns și rezistă la impact conform normei ANSI Z87 "+" (SUA), EN 166 (Europa) sau normei specifice valabile pe plan local.

- Purtați cască de protecție auditivă pentru a reduce pericolul de vătămare a auzului.
- Un cap cositor deteriorat sau uzat se poate rupe la viteze mari și poate cauza accidentări grave sau mortale. Înainte și după lucru, și la intervale regulate scurte verificați starea moto-coasei, a utilajului de forfecare și a capului cositor.
- Nu folosiți capul cositor dacă devin vizibile marcajele de uzură (1),  **A**. Înlocuiți de urgență capul cositor.
- Înlocuiți cuțitele dacă unul dintre acestea coboară sub lungimea de 45 mm (1.8 in.). Toate cuțitele trebuie înlocuite simultan.
- Nu folosiți capul cositor dacă sunt uzate cuțitele,  **A**. Înlocuiți de urgență cuțitele. Pentru a reduce pericolul de accidentări grave folosiți numai cuțite din plastic STIHL originale.

Pentru creșterea duratei de viață, cuțitele și firul cositor se țin într-un recipient cu apă între 12 și 24 de ore înainte de utilizare.

PĂSTRAȚI INSTRUCȚIUNILE DE UTILIZARE!

VAŽNE SIGURNOSNE NAPOMENE

Upotreba samo sa motornim kosama i trimerima STIHL. U uputstvu za upotrebu motorne kose ili trimera proverite da li glava za košenje sme da se koristi.

STIHL preporučuje korišćenje originalnih rezervnih delova i pribora STIHL.

UPOZORENJE



Pročitajte i sledite sve sigurnosne napomene u uputstvu za upotrebu motorne kose ili trimera. Nestručna upotreba može izazvati teške ili smrtonosne povrede!



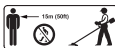

Odbačeni predmeti mogu izazvati teške povrede. Radite samo s ispravno montiranim oklopom za motornu kosu ili za trimmer i s glavom za košenje. Držite rastojanje od najmanje 15 m (50 ft.) u odnosu na prisutne osobe.





Da biste smanjili opasnost od teških povreda očiju, nosite pripriježene i na udarce otporne zaštitne naočare prema standardu ANSI Z87 "+" (USA), EN 166 (Evropa) ili prema standardu specifičnom za konkretnu zemlju.

- Da biste smanjili opasnost od oštećenja sluha, nosite opremu za zaštitu sluha.
- Oštećena ili istrošena glava za košenje može da se slomi pri visokoj brzini i da izazove teške ili smrtonosne povrede. Stanje motorne kose ili trimera i stanje glave za košenje kontrolišite pre i posle rada, kao i u redovnim kratkim intervalima.
- Nemojte koristiti glavu za košenje kada oznake za istrošenost (1) na štitniku od habanja postanu vidljive,  **A**. Odmah zamenite glavu za košenje.
- Noževe zamenite kada jedan od noževa potkorači dužinu od 45 mm (1.8 in.). Svi noževi moraju biti zamenjeni istovremeno.
- Nemojte koristiti glavu za košenje kada su noževi pohabani,  **A**. Odmah zamenite noževe. Da biste smanjili opasnost od teških povreda, koristite samo originalne plastične noževe STIHL.

Radi produženja radnog veka, noževe i niti za košenje pre upotrebe držite u posudi sa vodom između 12 i 24 sata.

SACUVAJTE UPUTSTVO ZA UPOTREBU!

POMEMBNA VARNOSTNA NAVODILA

Uporabljajte samo z motorne kose in obrezovalnika STIHL. V navodilih za uporabo motorne kose ali obrezovalnika preverite, če se sme kosilna glava uporabljati.

STIHL priporoča uporabo originalnih nadomestnih delov in dodatnega pribora STIHL.

OPOZORILO



Preberite in upoštevajte vse varnostne napotke v navodilih za uporabo motorne kose ali obrezovalnika. Nepravilna uporaba lahko povzroči hude poškodbe ali poškodbe s smrtnim izidom!



Zaradi stran letečih predmetov obstaja nevarnost povzročitve hudih

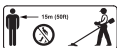

poškodb. Delajte samo s pravilno nameščeno zaščito za motorno koso ali obrezovalnik in kosilno glavo. Upoštevajte najmanjšo razdaljo 15 m (50 ft.) do oseb v okolici.



Da bi zmanjšali nevarnost hudih poškodb oči, je treba nositi tesno prilagajajoča se in na udarce odporna zaščitna očala v skladu s standardom ANSI Z87 "+" (ZDA), EN 166 (Evropa) ali konkretnim standardom, ki velja v posamezni državi.

- Da bi zmanjšali nevarnost poškodbe sluha, nosite zaščito sluha.
- Poškodovana ali obrabljena kosilna glava se lahko pri visoki hitrosti zlomi in povzroči hude poškodbe ali poškodbe s smrtnim izidom. Stanje motorne kose ali obrezovalnika in kosilne glave preverjajte pred in po delu ter v rednih kratkih časovnih razmakih.
- Kosilne glave ne uporabljajte, če so vidne oznake za obrablenost (1), A. Glavo za košnjo takoj zamenjajte.

- Nože zamenjajte, ko je eden krajši od 45 mm (1.8 in.). Vse nože je treba zamenjati istočasno.
- Kosilne glave ne uporabljajte, če so noži obrabljeni, A. Nože takoj zamenjajte. Če želite zmanjšati tveganje za resne telesne poškodbe, uporabljajte samo originalne plastične rezila STIHL.

Da bi podaljšali čas uporabe, položite nože in kosilne nitke pred uporabo za 12 do 24 ur v posodo z vodo.

NAVODILA ZA UPORABO SHRANITE!

ВАЖНИ БЕЗБЕДНОСНИ УПАТСТВА

Користење само со моторни коси и слободни секачи STIHL. Во упатството за употреба на motorната kosa или на слободниот секач проверете дали smeje da se koristi glava za kosee.

STIHL препорачува da se koristat originalni rezervni delovi i pribor STIHL.



ПРЕДУПРЕДУВАЊЕ



Прочитајте ги и запазете ги сите безбедносни упатства во упатството за употреба на моторната коса или на слободниот секач. Несоодветното користење може да предизвика тешки или смртоносни повреди!



Отфрлените предмети може да предизвикаат тешки повреди.

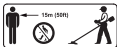



Работете само со вграден штитник за моторна коса или за слободен секач и глава за косење. Запазете го минималното растојание од 15 m (50 ft.) до присутните лица.



За да се намали опасноста од тешки повреди на очите, носете припиени заштитни

очила отпорни на удари, според нормата ANSI Z87 "+" (САД), EN 166 (Европа) или според норма специфична за конкретната земја.

- За да се намали опасноста од оштетувања на слухот, носете заштита за слухот.
- Оштетена или истрошена глава за косење може да се скрши при голема брзина и да предизвика тешки или смртоносни повреди. Проверувајте ја состојбата на моторната коса или на слободниот секач и на главата за косење пред и по работата, како и во редовни куси интервали.
- Не користете ја главата за косење кога ќе станат видливи ознаките за истрошеност (1),  **A**. Веднаш заменете ја главата за косење.
- Ножевите заменете ги при потчекорување на должината на едниот од нив од 45 mm (1.8 in.). Сите ножеви мора да бидат заменети истовремено.
- Не користете ја главата за косење кога ќе се истрошат ножевите,  **A**. Ножевите заменете ги веднаш. За да се намали опасноста од тешки повреди, користете само оригинални пластични ножеви STIHL.

За да се продолжи работниот век, пред употребата држете ги ножевите и конците за косење потопени во сад со вода помеѓу 12 и 24 часа.

**СОЧУВАЈТЕ ГО УПАТСТВОТО ЗА
УПОТРЕБА!**