

# STIHL®

## STIHL TS 480i, 500i

Instruction Manual  
Manual de instrucciones



**! WARNING**

Read Instruction Manual thoroughly before use and follow all safety precautions – improper use can cause serious or fatal injury.

**! ADVERTENCIA**

Antes de usar la máquina lea y siga todas las precauciones de seguridad dadas en el manual de instrucciones – el uso incorrecto puede causar lesiones graves o mortales.



**Instruction Manual**

**1 - 55**

**Manual de instrucciones**

**56 - 116**

# Contents

Guide to Using this Manual	2	STIHL Incorporated Federal Emission Control Warranty Statement	52
Safety Precautions and Working Techniques	3	Trademarks	54
Sample Applications	19		
Abrasive Cutting Wheels	25		
Composite Cutting Wheels	26		
Diamond Abrasive Wheels	27		
Electronic Water Control	30		
Assembling the Cast Arm and Guard	31		
Tensioning the Ribbed V-belt	35		
Mounting an Abrasive Cutting Wheel	35		
Fuel	37		
Fueling	38		
Starting / Stopping the Engine	39		
Air Filter System	41		
Engine Management	42		
STIHL Injection	42		
Spark Arresting Screen in Muffler	42		
Spark Plug	43		
Replacing the V-belt	44		
Cut-off Machine Cart	45		
Storing the Machine	45		
Maintenance and Care	46		
Main Parts	48		
Specifications	50		
Maintenance and Repairs	51		
Disposal	51		
Limited Warranty	52		

Allow only persons who fully understand this manual to operate your cut-off machine.

To receive maximum performance and satisfaction from your STIHL Cutquik cut-off machine, it is important that you read, understand and follow the safety precautions and the operating and maintenance instructions in the chapter "Safety Precautions and Working Techniques" before using it. For further information you can go to [www.stihlusa.com](http://www.stihlusa.com)

Contact your STIHL dealer or the STIHL distributor for your area if you do not understand any of the instructions in this manual.

## WARNING

Because this cut-off machine is a high-speed cutting tool, some special safety precautions must be observed to reduce the risk of personal injury. Careless or improper use may cause serious or even fatal injury.

# STIHL®

TS 480i, TS 500i

This instruction manual is protected by copyright. All rights reserved, especially the rights to reproduce, translate and process with electronic systems.

## Guide to Using this Manual

### Pictograms

---

The meanings of the pictograms attached to or embossed on the machine are explained in this manual.

The following pictograms are on your machine.



Fuel tank for gasoline and engine oil mixture

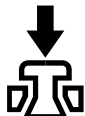

Press to operate decompression valve

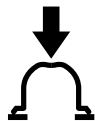

Press to operate manual fuel pump



Tensioning nut for engaging drive belt



Pull starter grip

### Symbols in Text

---

Many operating and safety instructions are supported by illustrations.

The individual steps or procedures described in the manual may be shown in different ways:

- A bullet indicates a step or procedure.

A description of a step or procedure that refers directly to an illustration may contain item numbers that appear in the illustration. For example:

- Remove the screw (1)
- Pull the spark arresting screen (2) upwards out of the muffler

In addition to the operating instructions, this manual may contain paragraphs that require your special attention. Such paragraphs are indicated with the symbols and signal words described below:



**DANGER**

Indicates a hazardous situation that, if not avoided, will result in death or serious injury.



**WARNING**

Indicates a hazardous situation that, if not avoided, could result in death or serious injury.

### **NOTICE**

Indicates a risk of property damage, including damage to the machine or its individual components.

### Engineering Improvements

---

STIHL's philosophy is to continually improve all of its products. As a result, engineering changes and improvements are made from time to time. Therefore, some changes, modifications and improvements may not be covered in

this manual. If the operating characteristics or the appearance of your machine differs from those described in this manual, please contact your STIHL dealer or the STIHL distributor for your area for assistance.

## Safety Precautions and Working Techniques



The use of any cut-off machine may be hazardous. Because this cut-off machine is a high-speed cutting tool that often creates sparks during the cutting process, special safety precautions must be observed to reduce the risk of personal injury and fire.



It is important that you read, fully understand and observe the following safety precautions and warnings. Read the instruction manual and the safety precautions periodically.

### WARNING

Careless or improper use of any cut-off machine may cause serious or fatal injury.

Have your STIHL dealer show you how to operate your cut-off machine.

Observe all applicable national, state and local laws, safety regulations, standards and ordinances.

### WARNING

Your cut-off machine is for professional use only. Do not lend or rent your cut-off machine without the instruction manual. Be sure that anyone using it understands the information contained in this manual.

A first-time operator should obtain practical instruction before using the machine. Employers should establish a training program for operators of gasoline-powered, hand-held, portable cut-off machines to assure safe operation of these machines and proper choice of cutting attachments.

### WARNING

Use your cut-off machine only for authorized uses. For instance, it is not suitable for cutting wood or plastic or wooden or plastic objects. Unauthorized uses may result in death, serious personal injury or property damage, including damage to the machine.

### WARNING

Minors should never be allowed to use a cut-off machine. Bystanders, especially children, and animals should not be allowed in the area where a cut-off machine is in use. Never let the cut-off machine run unattended.

See the appropriate section of your instruction manual for a description of the controls and function of the parts of your cut-off machine.

Safe use of a cut-off machine involves

1. the operator;
2. the power tool; and
3. the use of the power tool.

## THE OPERATOR

### Physical Condition

You must be in good physical condition and mental health and not under the influence of any substance (drugs, alcohol, or medications, etc.) which might impair vision, balance, dexterity or judgment. Do not operate a cut-off machine when you are fatigued. Be alert – if you get tired while operating your cut-off machine, take a break; fatigue may result in loss of control. Working with any cut-off machine can be strenuous. If you have any condition that might be aggravated by strenuous work, check with your physician before operating a cut-off machine.

### WARNING

Prolonged use of cut-off machines (or other machines) exposing the operator to vibration may produce whitefinger disease (Raynaud's phenomenon) or carpal tunnel syndrome. These conditions reduce the hand's ability to feel and regulate temperature, produce numbness and burning sensations and can cause nerve and circulation damage and tissue necrosis. All factors which contribute to whitefinger disease are not known, but cold weather, smoking and diseases or physical conditions that affect blood vessels and blood transport, as well as high vibration levels and long periods of exposure to vibration, are frequently cited as factors in the development of whitefinger disease. In order to reduce the risk of whitefinger disease and carpal tunnel syndrome, please observe the following precautions:

- Your cut-off machine is equipped with an anti-vibration ("AV") system designed to reduce the transmission of vibration created by the machine to the operator's hands.
- Keep the AV system well maintained and in good condition. A cut-off machine with loose components or with damaged or worn AV elements will tend to have higher vibration levels. Replace immediately any part of the system that is damaged or worn.
- Wear gloves and keep your hands warm.
- Maintain a firm grip at all times, but do not squeeze the handles with constant, excessive pressure. Take frequent breaks.

These precautions do not guarantee that you will not sustain whitefinger disease or carpal tunnel syndrome. Therefore, continual and regular users should monitor closely the condition of their hands and fingers. If any of the above symptoms appear, seek medical advice immediately.

### **WARNING**

The ignition system of your cut-off machine produces a low intensity magnetic field. This field may interfere with some pacemakers. To reduce the risk of serious or fatal injury, persons with a pacemaker should consult their physician and the pacemaker manufacturer before operating this tool.

### **Proper Clothing**

#### **WARNING**

To reduce the risk of injury, the operator should wear proper protective apparel.



Clothing must be sturdy and snug-fitting, but allow complete freedom of movement. Avoid loose-fitting jackets, scarfs, neckties, jewelry, flared or cuffed pants, unconfined long hair or anything that could become caught on any obstacles or moving parts of the machine. Wear overalls or long pants to protect your legs. Do not wear shorts.

#### **WARNING**

When cutting metal, including rebar and other metals embedded in concrete or other materials, a cut-off machine generates sparks that can ignite clothing and other flammable materials. Most fabrics used in clothing are flammable – even flame-retardant fabrics will ignite at higher temperatures. To reduce the risk of burn injury, STIHL recommends wearing clothing made of leather, wool, flame-retardant-treated cotton or a tightly woven, heavier cotton such as denim. Some flame-retardant synthetic fabrics may also be suitable, but others, such as polyester, nylon, rayon and acetate can melt during a fire into a tar-like matter that burns into the skin. Check the clothing manufacturer's

instructions. Keep clothing free of oil, fuel, grease and other flammable substances.



Always wear heavy-duty work gloves (e.g. made of leather or other wear-resistant material) when handling the cut-off machine. Heavy-duty, non-slip gloves improve your grip and help to protect your hands.



Good footing is important in cut-off machine work. Wear sturdy boots with non-slip soles. Steel-toed safety boots are recommended.

#### **WARNING**

Loose objects may be thrown toward the operator by the cutting wheel.



To reduce the risk of injury to your eyes, never operate a cut-off machine unless wearing goggles or close-fitting protective glasses with adequate top and side protection that are impact-rated and marked as complying with ANSI Z87 "+". Proper eye protection is a must.

Wear an approved safety hard hat to protect your head.

Cut-off machine noise may damage your hearing. Always wear sound barriers (ear plugs or ear muffs) to help protect your hearing. Regular users should have their hearing checked regularly.

**! WARNING**



To reduce the risk of serious or fatal respiratory disease or other illness, the operator and any bystanders should always wear a respirator that is approved by NIOSH for the material being cut and appropriate for worksite-specific conditions anytime wet cutting at the flow rate recommended in this instruction manual is not utilized or cannot be confirmed. The respirator must have an Assigned Protection Factor sufficient to provide the level of respiratory protection needed for the material being cut and worksite-specific conditions.

Even if wet cutting at the recommended flow rate, an operator who is working with the machine for more than two hours in one day, along with any bystanders, should always wear a NIOSH-approved respirator that is rated for the material being cut and appropriate for worksite-specific conditions.

Consult your employer for information relating to the respirator needed for the material you are cutting and your

worksite-specific conditions. Your employer is likely to have in place an OSHA-required respiratory protection program and can provide information regarding the type and level of respiratory protection needed for your worksite. Information also is available from OSHA at [www.OSHA.gov](http://www.OSHA.gov).

For additional details and warnings on this subject, see information under "Working Conditions" in this instruction manual.

## **THE POWER TOOL**

---

For illustrations and definitions of the parts of the cut-off machine, see the chapter "Main Parts."

**! WARNING**

Never modify a cut-off machine in any way. Only STIHL branded parts and cutting attachments expressly approved by STIHL for use with the specific STIHL cut-off machine models are recommended. Although certain other parts or attachments may be useable, their use may be extremely dangerous.

### **Abrasive Cutting Wheels**

**! WARNING**

Before mounting the cutting wheel, make sure that the maximum operating wheel speed is above or equal to the spindle speed of your cut-off machine as provided in the specifications of this manual. A wheel that is not rated for the maximum spindle speed of the cut-off

machine may shatter or break and poses a threat of serious or fatal injury to the operator and other nearby persons.

**! WARNING**

Never use a reducer bushing inserted into the wheel to reduce the diameter of the arbor hole. It may slip out of place, causing out-of-roundness, vibration, wheel breakage or loss of control, resulting in the possibility of severe or fatal injury.

**! WARNING**

Wheels that are not STIHL branded may be more likely to wobble, shatter, break and/or create other hazards, such as increased reactive forces. Use only wheels with approved RPM ratings. Read and follow any additional safety precautions that accompany the wheel.

**! WARNING**



Never use circular saw blades, carbide tipped blades, rescue blades, wood-cutting blades or toothed blades of any nature on your cut-off machine. They can cause severe personal injury from blade contact, thrown objects and/or reactive forces, including kickback. See the section "Reactive Forces" in this instruction manual. Your STIHL dealer stocks STIHL branded abrasive cutting wheels suitable for the many authorized applications of this cut-off machine.

**! WARNING**

Using the wrong abrasive cutting wheel or cutting material for which the wheel was not designed may cause the wheel to wobble, shatter, break or increase reactive forces, causing serious or fatal injury. See below and the section "Reactive Forces" in this instruction manual.

Cutting unauthorized materials, such as wood or plastic, or using wheels that are not rated for the material being cut, can result in severe personal injury or death from wheel breakage, reactive forces or loss of control.

### Composite Cutting Wheels

Free-hand cutting with composite cutting wheels can subject the wheels to particularly high bending and compression stress, which can increase the possibility of wheel breakage. Avoid side loading the cutting wheel and always use proper working technique. See the chapter "Sample Applications" in this instruction manual.

**! WARNING**



Inspect the composite cutting wheel frequently and replace immediately if it is cracked or warped. Cracked or warped wheels may shatter or break and cause serious or fatal personal injury. Out-of-round or unbalanced wheels increase vibration, reduce the service life of the cut-off machine and may result in loss of control.

Composite cutting wheels are heat sensitive. Always store your cut-off machine in a place where a composite cutting wheel is not exposed to direct sunlight or other sources of heat. Store spare composite cutting wheels flat on a level surface in a dry place where there is no risk of frost damage. Failure to follow these directions may cause the wheel to shatter or crack in use, causing serious or fatal injury.

Only use the abrasive wheel approved for the type of material to be cut. There are different types of abrasive wheels, each specially marked. With respect to STIHL composite wheels, for example:

1. Stone  
Also can be used for cutting concrete, masonry, reinforced concrete and brick.
2. Steel  
Can be used for cutting all ferrous metal.
3. Asphalt  
Also can be used for cutting aggregate concrete.
4. Ductile iron  
Also can be used for cutting certain grades of cast iron (SG 17-24), bronze and copper.

### Diamond Cutting Wheels

**! WARNING**

Some diamond cutting wheels that are not STIHL branded utilize poor quality steel cores, are not properly hardened or tensioned, or have other design or manufacturing defects that can result in wheel breakage, thrown segments and other safety issues, including wheel wobble. Wheels that wobble during use can result in reactive forces and present other safety issues that could result in loss of control and severe personal injury or death. Wobbling, for example, can lead to a severe binding of the wheel in the cut that, under certain circumstances, can then result in serious or fatal injury from kickback or



other reactive forces. See the section "Reactive Forces including Kickback" in this instruction manual.

Never use a wheel that wobbles or that has ever wobbled. Even though such a wheel may temporarily cease to wobble, e.g., if run without load, it will always be prone to wobble again under certain conditions. Replace it immediately before further use of the cut-off machine.

Diamond cutting wheels generally have a better cutting performance than composite cutting wheels. Diamond cutting wheels have steel cores and cutting segments embedded with diamonds attached to their outer edges.

Properly rated diamond cutting wheels can be used for cutting concrete, asphalt, natural stone, clay pipe, brick and the like. STIHL also offers diamond cutting wheels for cutting ductile iron and some structural steel. They are not, however, suitable for cutting all metals or other materials, including wood or plastic. See the chapter "Diamond Cutting Wheels" in this instruction manual for more details regarding the type of materials that can be cut with properly rated STIHL diamond cutting wheels.

### **WARNING**

Wet or dry cutting is possible with the appropriate diamond cutting wheel. A water attachment kit is mounted on your STIHL cut-off machine. Wet cutting reduces dust and reactive forces and is recommended whenever possible. See the chapter "Sample Applications" in this instruction manual.

### **WARNING**

Do not remount a used diamond cutting wheel without first inspecting it for under-cutting, flatness, core fatigue or damage, segment damage or loss, signs of overheating (discoloration) and possible arbor hole damage. See the chapter "Diamond Cutting Wheels." Check the wheel for cracks and make sure that no pieces have broken off the wheel before use. Never use any wheel, diamond or composite, that has been damaged.

Always mount the diamond cutting wheel so that the arrow on the wheel points in the direction of the rotation of the spindle.

## THE USE OF THE POWER TOOL

### Transporting the STIHL Cutquik

#### **WARNING**

To reduce the risk of injury from unintended activation and/or contact with a moving wheel, always shut off the engine before putting the machine down or carrying it. The abrasive cutting wheel continues to rotate (coast down) for a few seconds after the throttle trigger is released (flywheel effect). If faster stoppage time is required, bring the wheel to a stop by lightly contacting the bottom of the wheel with a hard surface. Carrying a cut-off machine with the wheel turning or the engine running is extremely dangerous. Contact with a moving wheel, even if the engine is turned off, can result in severe personal injury or death, and accidental

acceleration of the engine can cause the wheel to rotate if the engine is still running.

Avoid touching the hot muffler or allowing it to touch you.

#### **WARNING**

Always protect the cutting wheel from accidentally hitting the ground or any other objects, which can increase the risk of serious personal injury or death from a shattered composite cutting wheel, from loss of diamond cutting wheel segments or from loss of control.

Transporting by hand: When carrying your cut-off machine by hand, the engine must be shut off and the rotating wheel stopped, and the cut-off machine must be correctly positioned. Grip the front handle and place the muffler at the side away from the body with the cutting attachment to the rear.

Transporting by vehicle: Properly secure your cut-off machine to prevent turnover, fuel spillage and damage to the cut-off machine. Never transport your cut-off machine with a cutting wheel mounted. A wheel damaged during transportation can cause serious personal injury or death.

### Fuel

Your STIHL cut-off machine uses an oil-gasoline mixture for fuel. See the chapter "Fuel" in this instruction manual.

**! WARNING**



Gasoline is an extremely flammable fuel. If spilled and ignited by a spark or other ignition source, it can cause fire and serious burn injury or property damage. Use extreme caution when handling gasoline or an oil-gasoline fuel mix. Do not smoke or bring any fire or flame near the fuel or the power tool. Do not remove the fuel filler cap or attempt to refuel near any ignition source. Note that combustible fuel vapor may escape from the fuel system or gas can during fueling operations.

**! WARNING**

Dust or other debris may collect on the powerhead and may absorb gasoline, resulting in a risk of fire. Clean dust and debris from the powerhead regularly.

**Fueling Instructions**

**! WARNING**

To reduce the risk of personal injury and property damage, fuel your cut-off machine in well-ventilated areas, outdoors. Always shut off the engine and allow the machine to cool before refueling. Never remove the fuel cap near any ignition source.

Under certain conditions, gasoline vapor pressure may build up inside the fuel tank depending on the fuel used, weather conditions and the condition of the tank venting system. In order to reduce the risk of burns and other personal injury from escaping gas vapor and fumes, allow the machine to cool adequately before opening the cap. Do not smoke or open the fuel tank in the vicinity of any ignition source. Remove the fuel filler cap slowly and as described in this instruction manual to allow any residual pressure in the tank to release gradually. Never remove the fuel filler cap while the engine is still hot or running.

Select bare ground for fueling and move at least 10 feet (3 m) from the fueling spot before starting the engine. Wipe off any spilled fuel before starting your machine. If gasoline has spilled or contaminated your clothing, change clothes before starting the power tool, resuming work or approaching an ignition source.

Always use fuels blended for the season and conditions in which you are cutting. Avoid the use of winter blend fuels in summer weather conditions. Use fresh fuel of good quality and at least 89 octane.

**! WARNING**



Check for fuel leakage while refueling and during operation. If fuel leakage is found, do not start or run the machine until the leak is fixed and any leaked fuel has been wiped away. Take care not to get fuel on your clothing. If this happens, change your clothing immediately. Always move at least 10 feet (3 m) from the fueling spot before starting the engine.

**! WARNING**

If fuel is spilled on clothes, especially trousers, it is very important to change clothes immediately. Do not rely upon evaporation. Flammable quantities of fuel may remain on clothes after a spill for longer than expected. Cutting metal or other materials capable of creating sparks with a cut-off machine when clothes are contaminated with fuel or gasoline is extremely dangerous, as the operator's clothes might catch fire and cause serious or fatal injury. Do not approach any ignition source with clothes contaminated by fuel.

**! WARNING**

An improperly installed fuel cap can come off and spill quantities of fuel.

## Fuel Filler Cap

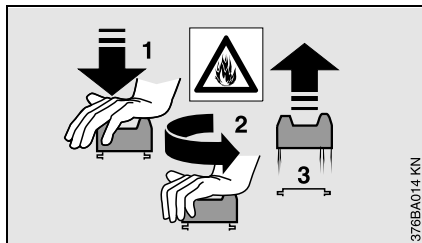

Never use a tool to open or close the fuel filler cap, as this could damage the cap and cause fuel leakage or spillage.

The fuel filler cap must be securely closed after refuelling.

### **! WARNING**

Never attempt to force the fuel cap open by using a tool. It may damage the cap and allow fuel to leak.

### **! WARNING**

Before use, make sure that the fuel cap has been securely and properly installed and any spilled fuel wiped away. Check for fuel leakage while refueling and during operation. If a fuel leak is suspected, do not start or run the machine until the leak is fixed and all leaked fuel has been wiped away.

### Before Starting

For wheel installation, follow the procedure described in the chapter "Mounting an Abrasive Cutting Wheel" in this instruction manual.

### **! WARNING**

Check the fuel system for leaks, especially the visible parts, e.g., fuel tank, filler cap, hose connections and manual fuel pump. To reduce the risk of personal injury or property damage from fire, do not start the engine if there are fuel leaks or the fuel system is damaged. Have the machine repaired by an authorized STIHL servicing dealer before using it.

### **! WARNING**

Never operate a cut-off machine if it is damaged, improperly adjusted or maintained, or not completely and properly assembled. Check that the machine is ready for safe operation.

Keep the handles dry, clean and free of oil and fuel.

### **! WARNING**

Before operation of your cut-off machine, be sure the controls (e.g. throttle trigger, throttle trigger lockout, stop switch) and the safety devices are working properly, the wheel is properly mounted, and the wheel guard is properly positioned and securely fastened to your unit. All wheels should be carefully inspected for damage before mounting. Never mount or use an abrasive cutting wheel that is cracked or otherwise damaged.



Adjust the wheel guard so that sparks, dust and cut material are deflected away from the operator, and cannot reach flammable surroundings or materials. See the section "Operating Instructions" in this instruction manual. Never direct sparks or cutting debris toward flammable materials or toward the operator.

### **! WARNING**

Check that the spark plug boot is securely mounted on the spark plug – a loose boot may cause arcing that could ignite combustible fumes or spilled fuel and cause a fire.

Proper tensioning of the ribbed V-belt is important. In order to avoid an incorrect setting, the tensioning procedure must be followed as described in the chapter "Tensioning the ribbed V-belt" in this manual. Always make sure the hexagonal collar nuts for the cast arm are tightened securely.

Check ribbed belt tension after one hour of operation and correct if necessary.

## Starting

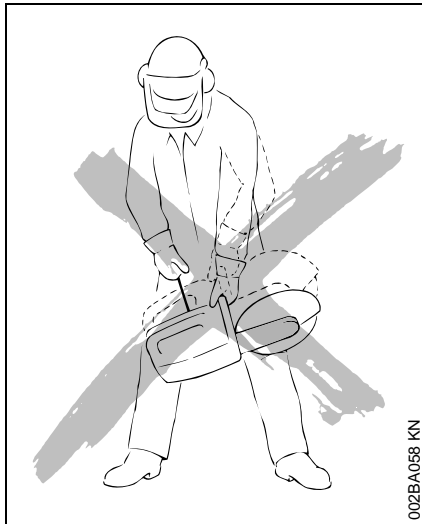

### WARNING

Your cut-off machine is a one-person tool. Do not allow other persons to be near a running cut-off machine. Start and operate your cut-off machine without assistance. Follow the specific starting instructions, found in the chapter "Starting/Stopping the Engine" in this instruction manual.

Do not drop start the cut-off machine. Drop starting means pushing the machine away from the operator, or allowing it to drop toward the ground, while pulling on the starter grip. This method is very dangerous because you may lose control of the cut-off machine.

Instead, to start the cut-off machine place it on firm ground or other solid surface in an open area and hold it

securely to the ground or surface. Maintain good balance and secure footing.

Be absolutely sure that the cutting wheel is clear of you and all other obstructions and objects, including the ground or surface on which the machine is being started. When the engine starts, engine speed will be fast enough for the clutch to engage the belt pulley and turn the wheel. Never attempt to start the cut-off machine when the abrasive cutting wheel is in a cut.

Once the engine has started, immediately blip the throttle trigger. This will allow the engine to slow down to idle speed. For complete starting information, see the chapter "Starting/Stopping the Engine" in this instruction manual.

### WARNING

At correct idle speed, the wheel should not turn. Do not use a cut-off machine with incorrect idle speed adjustment. The rotating wheel may cause injury. If the wheel rotates, have your STIHL dealer check your cut-off machine and make proper adjustments or repairs.

### WARNING

When you pull the starter grip, do not wrap the starter rope around your hand. Do not allow the grip to snap back, but guide the starter rope slowly back to permit the rope to rewind properly. Failure to follow this procedure may result in injuries to hand or fingers and may damage the starter mechanism.

## Working Conditions

Operate the cut-off machine under good visibility and daylight conditions only.

Wearing hearing protection reduces sound perception. Be alert not to miss voice or other audible signals from co-workers or supervisors. Keep within calling distance to other persons who may assist in case of emergency.

### WARNING



As soon as the engine is running, this machine generates toxic exhaust fumes containing chemicals, such as unburned hydrocarbons (including benzene) and carbon monoxide, that are known to cause respiratory problems, cancer, birth defects, or other reproductive harm, and other injuries. Some of the gases (e.g. carbon monoxide) may be colorless and odorless and can cause asphyxiation and death very quickly. To reduce the risk of serious or fatal injury/illness from inhaling toxic fumes, never run the machine indoors or in poorly ventilated locations. Ensure proper ventilation when working in trenches or other confined areas.

 **WARNING**

Use of this product to cut masonry, concrete, metal and other materials can generate dust and fumes containing chemicals known to cause serious or fatal injury or illness, such as respiratory disease, kidney disease, cancer, birth defects or other reproductive harm, and other injuries. If you are unfamiliar with the risks associated with the material being cut, review the applicable material safety data sheet and/or consult your employer, the material manufacturer/supplier, governmental agencies such as OSHA and NIOSH and other sources on hazardous materials. California and some other authorities, for instance, have published lists of substances known to cause cancer, reproductive toxicity, and other injuries. Control dust and fumes at the source where possible.

In this regard, use engineering controls, good work practices and follow the recommendations of the material manufacturer/supplier, OSHA/NIOSH, and occupational and trade associations.

 **WARNING**

Cutting masonry, concrete and other materials with silica in their composition may produce dust containing crystalline silica. Silica is a basic component of sand, quartz, brick clay, granite and numerous other minerals and rocks. Inhalation of airborne crystalline silica can cause serious or fatal injury or illness, such as kidney disease and respiratory diseases, including silicosis and lung cancer. California and some

other authorities have listed respirable crystalline silica as a substance known to cause cancer. OSHA has established a maximum permissible exposure limit for crystalline silica. When cutting materials that may contain crystalline silica, always follow the recommended engineering controls and respiratory precautions described in this instruction manual.

 **WARNING**

A water attachment kit is provided with your cut-off machine and should be used to reduce dust whenever wet cutting is feasible. To reduce the risk of serious or permanent injury to the operator or any bystanders from exposure to potentially harmful dust, the water flow rate to the abrasive wheel should be at least 20 fl. oz. (0.6 liters) per minute.

 **WARNING**

Inhalation of airborne crystalline silica can cause serious or fatal injury or illness, such as kidney disease and respiratory diseases, including silicosis and lung cancer. To reduce the risk of serious or fatal illness, including kidney disease, respiratory disease and cancer, the operator and any bystanders should always wear a respirator that is approved by NIOSH for the material being cut and appropriate for worksite-specific conditions if wet cutting at the flow rate recommended in this

instruction manual is not utilized or cannot be confirmed. The respirator must have an Assigned Protection Factor sufficient to provide the level of respiratory protection needed for the material being cut and worksite-specific conditions.

Even if wet cutting at the recommended flow rate, an operator who is working with the machine for more than two hours in one day, along with any bystanders, should always wear a NIOSH-approved respirator that is rated for the material being cut and appropriate for worksite-specific conditions.

Consult your employer for information relating to the respirator needed for the material you are cutting and your worksite-specific conditions. Your employer is likely to have in place an OSHA-required respiratory protection program and can provide information regarding the type and level of respiratory protection needed for your worksite. Information also is available from OSHA at [www.OSHA.gov](http://www.OSHA.gov).

See the section on “Respiratory Protection” in the chapter “Sample Applications” in this instruction manual.

Consult and follow any federal, state or local laws or regulations with respect to dry and wet cutting, including any requirements for engineering controls, work practices and respiratory protection to reduce exposure to respirable crystalline silica or other potentially harmful substances.

**! WARNING**

Breathing asbestos dust is dangerous and can cause severe or fatal injury, respiratory illness or cancer, including mesothelioma. The use and disposal of asbestos-containing products are strictly regulated by OSHA and the Environmental Protection Agency. Do not use your cut-off machine to cut or disturb asbestos, asbestos-containing products, or products such as pipes which are wrapped or covered with asbestos-containing insulation or material. If you have any reason to believe that you might be cutting asbestos containing-material, or if you cannot be sure, stop work and immediately contact your employer or a local OSHA or EPA representative.

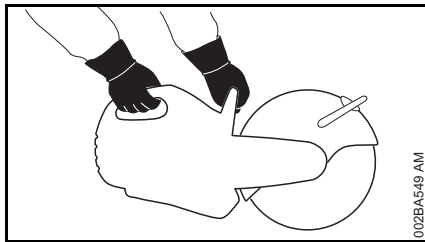

Your STIHL cut-off machine is designed for hand-held use or operation on a cut-off machine cart, see the chapter "Cut-off Machine Cart" in this instruction manual.

**! WARNING**

Cutting with your cut-off machine resting on the ground or other surface can cause excessive wear to the bracket designed to protect the bottom of the tank housing. Loss of fuel and property damage or severe personal injury or

death from fire may result. Replace damaged or badly worn brackets immediately.

**! WARNING**

**Grip:** Never use the cut-off machine with one hand. Always hold the cut-off machine firmly with both hands when the engine is running. Place your left hand on the front handle and your right hand on the rear handle and throttle trigger. Left-handed users also must follow this instruction in order to reduce the risk of severe or fatal personal injury from kickback and/or loss of control. Using the machine "left-handed" positions your body in the plane of the abrasive cutting wheel and increases the risk that you will be struck by the moving wheel if kickback occurs.

Wrap your fingers tightly around the handles, keeping the handles cradled between your thumbs and forefingers. Make sure the cut-off machine's handles and grip are in good condition and free of moisture, pitch, oil, fuel mix or grease.

Never touch a rotating wheel with your hand or any part of your body or allow it to touch you.

**! WARNING**

Clear the area where you are working. Avoid stumbling on obstacles and be alert for ditches or other irregularities and impediments. Be extremely cautious when working on slopes or rocky or uneven ground. Take extreme care in wet and freezing weather (rain, snow, ice).

**! WARNING**



Sparks from cutting metal can burn the operator or cause clothing or other objects or materials to catch fire. Direct sparks away from the operator and any flammable surroundings. Never cut metal while standing on a flammable surface, such as wood or tar paper. Where there is a risk of fire, work with a fire watch and have appropriate fire extinguishing equipment readily available. Do not use the cut-off machine if you cannot direct sparks away from flammable substances or the operator.

**! WARNING**

To reduce the risk of severe personal injury or death from fire, explosion or other event, do not cut into any pipe, drum or other container without first ensuring that it does not contain a volatile or flammable substance and is not pressurized.

**! WARNING**

When cutting into existing walls, floors or similar structures, be alert for hidden hazards such as electrical cables, water and gas pipes and flammable or pressurized materials, substances and structures. Make sure that power, water and gas have been shut off and pipes drained before starting to cut.



## Operating Instructions

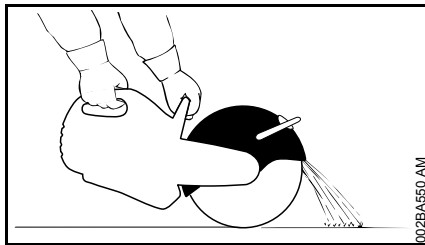

### **! WARNING**

The wheel guard on your cut-off machine is adjustable. It is extremely important that the wheel guard is in place and adjusted properly for the type of work you are doing, your stance and your work position. The guard should always be adjusted so that the user is not endangered by particles of the material being cut, sparks or pieces of damaged wheels, either directly or by ricochet. Failure to follow this instruction could result in serious or fatal injury.

### **! WARNING**

Your cut-off machine is equipped with a wheel guard limit stop that restricts the positioning of the wheel guard. To reduce the risk of injury from wheel contact and/or reactive forces and to avoid damaging the guarding system, never attempt to pull the adjusting lever past the limit stop.

### **! WARNING**

To reduce the risk of severe injury or death, always shut off the machine and allow the wheel to stop before attempting to adjust the guard. After shutting off the machine, the wheel will

continue to rotate for a few seconds (flywheel effect). Never attempt to adjust the guard while the engine is running or the wheel is still rotating.

### **! WARNING**

Always check the wheel before use and after unintentionally striking any object; check it frequently during use when the engine is turned off. Look for cracks and other damage, such as cracked, missing or broken segments on a diamond cutting wheel. Make sure that the wheel is undamaged and in good condition, that it is not cracked, that no pieces have broken off and that no segments are loose, missing or damaged. See the sections "Abrasive Cutting Wheels" and "Reactive Forces" in this manual. Check the wheel guard for cracks or other damage. If you discover any breaks, cracks or other damage, mount a new guard before further use.

### **! WARNING**

It is essential to determine the exact direction of the cut before applying the abrasive cutting wheel to the workpiece. Wheels are constructed for radial pressure only. To reduce the risk of wheel breakage and severe personal injury or death, avoid putting lateral pressure (side loading) on the wheel. Hold the cut-off machine steady. Work along a straight cutting line. To reduce the risk of serious or fatal injury, do not attempt to correct the position or direction of a cut by tilting or twisting the machine or cutting wheel, as this may produce a high torsional load on the abrasive cutting wheel and may cause it to bind, break or shatter. If corrections

are necessary, always lift the machine and reposition the cutting wheel, taking care to ensure that it is not wedged, tilted, twisted or side loaded. Attempting to change the position or direction of a cut while the wheel is in the cut can bind the wheel. This can lead to kickback, other reactive forces or a shattered composite cutting wheel, which could result in severe or fatal personal injury. See the section "Reactive Forces" in this manual.

### **! WARNING**

Use your cut-off machine for cutting only. It is not designed for prying, shoveling or moving any objects.

Do not use abrasive cutting wheels for rough grinding using the sides of the wheel. Large bending stresses occur during such work, which may result in reactive forces, including kickback, or cause the wheel to shatter or break, resulting in serious or fatal injury.

### **! WARNING**

To reduce the risk of injury from damaged abrasive cutting wheels:

1. Do not use a wheel on your machine that has a rated operating speed lower than the maximum operating speed of your machine's spindle, as specified in this instruction manual.
2. Do not use a wheel that has been dropped or damaged.

3. Run each new wheel immediately after installation for approximately one minute at maximum speed without cutting, making sure to keep bystanders away. If the wheel wobbles or otherwise shows operational problems, do not use it.
4. Do not cut any material for which the wheel is not authorized.
5. Do not grind using the sides of the wheel.
6. Do not twist, thrust, knock or drop the machine. This can cause damage to the wheel.
7. Do not transport the cut-off machine with the cutting wheel mounted.

To achieve a clean and efficient cut, maintain a firm grip and apply the cutting wheel to the workpiece, allowing the cutting wheel to engage the material naturally. Don't force or jam the cutting wheel into the workpiece. When cutting with the bottom of the abrasive wheel, the machine will have a natural tendency to move away from the operator. Slowly pulling the machine back through the cut or kerf toward the operator and then allowing it to move forward again will improve cutting performance.

Insert the wheel into the material only as deep as necessary to make the cut. To reduce the amount of dust created, do not cut all the way through stone, concrete and similar materials – leave a thin layer of material uncut. This layer can be easily broken afterwards using a hammer or other appropriate tool. Always wear properly rated eye protection when breaking any uncut piece or layer. Do not cock, jam or wedge the wheel in the cut, as this may

result in reactive forces or a damaged or broken wheel and the possibility of severe or fatal personal injury.

Release the pressure on the cut-off machine as you reach the end of the cut. Too much pressure may cause the operator to lose control of the cut-off machine when the abrasive cutting wheel completes the cut. The abrasive cutting wheel may contact the operator or strike some foreign object and break or shatter.

Always shut off the engine and be sure the wheel has stopped rotating before setting the cut-off machine down.

If a cut-off machine cart is used, sweep debris from the path of the wheels, as debris under one of the cart's wheels may cause flexing of the abrasive wheel. This could result in high frictional forces and thus greatly reduce the engine power available for the actual cutting work. It could also damage the abrasive wheel.

STIHL recommends the use of the cart for longer cuts in a straight line.

### Reactive Forces Including Kickback



**WARNING**  
Reactive forces may occur at any time the cutting wheel on a cut-off machine is rotating.

The powerful forces used to cut through a workpiece can be reversed and work against the operator. If the wheel is slowed or stopped sufficiently by frictional contact with any solid object or by a pinch or binding, reactive forces

can occur instantly and may result in the operator losing control of the cut-off machine, which, in turn, may result in serious or fatal injury. An understanding of the causes of these reactive forces will help you avoid them and loss of control.

Reactive forces are exerted in a direction opposite to the direction in which the wheel is moving at the point of contact or of the pinching/binding. If the wheel is slowed by frictional contact with a solid object, the resulting reactive forces are normally moderate and readily controllable by an operator who is holding the machine properly. If, however, the wheel is abruptly slowed or stopped by a severe pinch or bind, the reactive forces may be substantially greater. The greater the force generated, the more difficult it will be for the operator to control the cut-off machine. Loss of control can result in severe personal injury or death.

### Pull-away, Climbing, Pinching and Rotational Kickback Forces

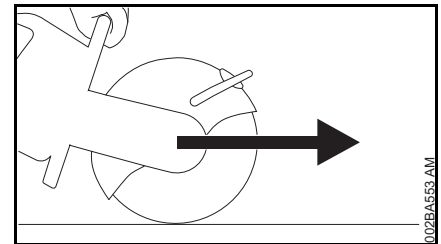

The most common reactive forces are pull-away and climbing. If the contact is at the bottom of the wheel, a cut-off machine will try to pull away from the operator (pull-away). If the contact is at



the front of the wheel, the wheel may attempt to climb the object being cut (climbing).

Pinching occurs when the piece being cut closes on the wheel. A severe binding may also occur if the wheel is substantially sideloaded in the cut or if an improper or damaged diamond cutting wheel begins or ceases to wobble in the kerf. The location of the pinch or bind on the wheel will determine the direction the machine will move in response to any reactive force that is generated – push back from the top of the wheel, pull away from areas below the upper quadrant of the wheel. However, if the wheel is severely pinched or bound in the upper quadrant at the front of the wheel, the wheel may be instantly thrown up and back towards the operator with significant force in a rotational kickback motion. Such kickback situations can and always should be avoided.

Pinching or binding of the wheel can be prevented by proper support of the workpiece (see below), proper working technique (e.g., not side loading the wheel and standing outside the plane of the wheel) and by the use of properly designed, manufactured and maintained wheels that do not wobble or have friction-generating abrasive material on their sides.

### Reducing the Risk of Kickback Injury

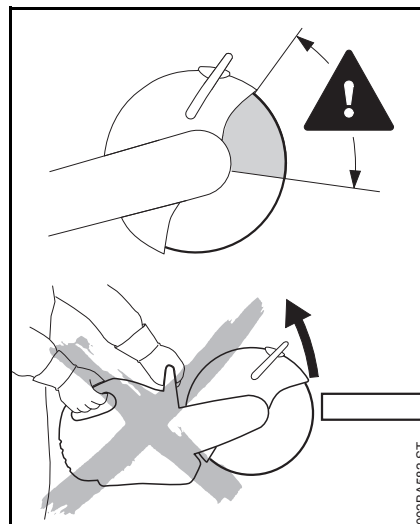

#### **! WARNING**

To reduce the risk of kickback injury, avoid cutting with the upper quadrant of the wheel (illustrated above) whenever possible. Be especially cautious for a pinching or binding of the wheel in this area, which can cause severe reactive forces in a rotational kickback motion.

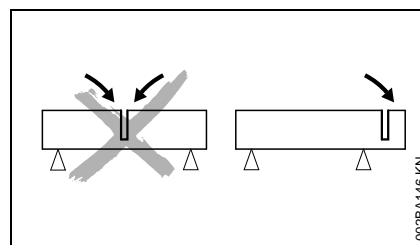

Avoid wedging action. The severed part of a workpiece must fall free and not wedge, bind or clamp the abrasive cutting wheel.

Be alert to potential movement of the workpiece or anything else that could cause the cut to close and pinch, bind or clamp the wheel. In order to reduce the risk of pinching, binding or clamping, support the workpiece in such a way that the cut remains open during the cutting process and when the cut is finished (see illustration). Never make a cut that results in a binding of the wheel. If you cannot properly support the workpiece, do not use a cutting-off machine to make the cut; select another tool or method.

Where there is a possibility of a pinch, you should leave an uncut portion of the workpiece that prevents the cut from closing and pinching the wheel, which can later be broken manually using a hammer or other appropriate tool. If you are making a complete cut, make sure that the final, separating cut is made at the top of the workpiece using the bottom of the wheel, with the guard of the machine pushed fully forward to the forward stop position. In this way, if there is any residual pinching, it will be at the bottom of the wheel, where it may result in pull-away, but not in kickback. Be alert for pull-away.

Objects to be cut always must be properly supported and must be secured against pinching, rolling away, slipping or vibration.

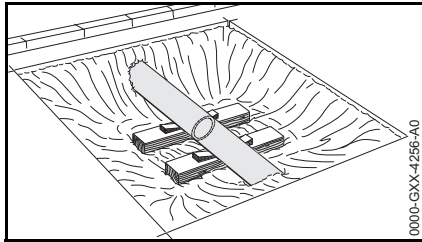

Support an exposed pipe in a trench so that it is stable and will not "sag" or "drop." If the ends of the pipe are firmly in the ground, the ground may act as a support where the pipe emerges into the open. Additional support will be needed closer to the cut, however, to prevent sagging (see illustration).

Be alert for pipe that is under stress that may cause it to shift when cut; pipe in the ground may be under stress because of uneven pipe bed surfaces. The release of stress or tension in the pipe can propel the cut-off machine, causing loss of control and resulting in severe personal injury or death. It also can cause a binding or pinching of the abrasive cutting wheel, which could result in reactive forces, including kickback.

Make sure any section of pipe to be removed is also properly supported and will not shift. After the first cut, you may need to move the supports or add additional support for the second cut so that both sides of that cut are fully supported, including the section to be removed.

Always pay attention in subgrade/subsurface work areas – supporting material can crumble or slide away, causing the pipe to sag and pinch the wheel.

### **! WARNING**

Be particularly alert when cutting a workpiece such as a pipe with a bell end or when cutting out a section of pipe in a trench that, if not properly supported, can sag or drop upon completion of the cut, creating a pinch or bind. Without proper support, a pipe with a bell end laying on the ground will tend to create a ramp effect that will cause the pipe to sag or drop as the pipe is cut. If the pinch or bind occurs in the upper quadrant of the abrasive cutting wheel, kickback can result.

### **! WARNING**

Use wet-cutting whenever feasible. Water can act as a lubricant in a pinch situation and can reduce both the likelihood of reactive forces occurring and the energy of any such forces if they do occur, making it easier to maintain control of the machine.

### **! WARNING**

Only STIHL branded cutting attachments are recommended. Use of certain non-STIHL branded wheels may be extremely dangerous. Many substandard diamond cutting wheels are available in the market. If they are not manufactured with the proper quality materials in their core, if they are not properly hardened or tensioned, or if other design or manufacturing problems exist, they may begin to wobble during use, lose segments or exhibit other operational problems that can substantially increase the risk of personal injury or death from reactive forces, thrown segments or loss of

control. If a diamond cutting wheel begins or ceases to wobble within the cut, the change in the behavior of the wheel may cause a severe binding that can lead to loss of control and/or kickback. If the wheel you are using begins to wobble or has ever wobbled, discard it immediately. Although such a wheel may temporarily cease to wobble, e.g., if run without load, it will always be prone to wobble again. A wheel that wobbles is extremely dangerous.

### **! WARNING**

Some non-STIHL branded diamond cutting wheels are manufactured with abrasive material on their sides. Do not use such wheels, since the abrasive material increases frictional forces and will lead to substantially increased reactive forces in a pinch or side loading situation.

### **! WARNING**

Never use chipped abrasive cutting wheels, wheels with missing or damaged segments, or circular saw blades, carbide-tipped blades, rescue blades or wood-cutting or toothed blades of any nature on a cut-off machine. The use of such wheels or blades will greatly increase the risk of loss of control and severe personal injury or death from reactive forces, since the chipped or damaged section of an abrasive cutting wheel or the teeth of a saw blade may catch in the material being cut and generate substantially greater reactive forces, including rotational kickback.

Cut-off machines are designed for use with abrasive cutting wheels in good condition only. Machines designed for use with wood-cutting or other toothed blades use different types of guarding systems that provide the protection necessary for those types of blades. Machines, such as a cut-off machine, that are designed for use with abrasive cutting wheels require a different guarding system, which is not designed to provide protection against all dangers presented by circular saw blades, carbide-tipped blades, rescue blades or wood-cutting or toothed blades of any nature.

### **WARNING**

To reduce the risk of injury from loss of control from reactive forces, including kickback, when cutting:

1. Hold the cut-off machine firmly with both hands, left hand on the front handle, right hand on the rear handle.
2. Maintain good balance and footing at all times. Never cut while standing on a ladder or other insecure platform.

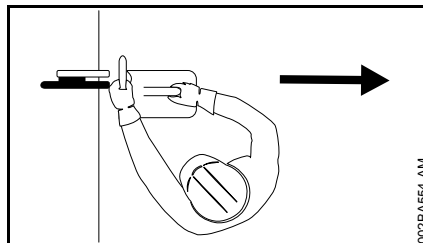

3. Position the cut-off machine in such a way that your body is clear of the cutting attachment and outside the plane of the cutting attachment. That means the operator must avoid standing in direct line with the wheel (see illustration). Never bend over the cutting attachment or position your head and upper body forward of the front handle. Ensure sufficient freedom of movement, especially in trenches. Make sure there is sufficient space for the user and the fall of the severed portion of the workpiece.
4. STIHL recommends using only STIHL branded abrasive cutting wheels properly rated for the material to be cut.
5. Never use circular saw blades, carbide-tipped blades or toothed blades of any nature. Their use increases the risk of injury from blade contact, thrown tips and reactive forces, including kickback.
6. Never work with a diamond cutting wheel that wobbles or that has ever wobbled or that is manufactured with abrasive material on its sides.
7. Do not cut wood, plastic or any other material for which the abrasive cutting wheel is not authorized.
8. Begin cutting and continue cutting at full throttle.
9. Do not overreach.
10. Never cut above shoulder height.
11. Never sideload, jam or twist a wheel in the cut.
12. Use your cut-off machine for cutting only. It is not designed for prying or shoveling away any objects.
13. Be especially alert for reactive forces, including kickback, when cutting with the front and upper quadrant of the wheel. Never pull the top of the wheel guard back beyond the limit stop.
14. Be alert to shifting of the workpiece or anything that could cause the cut to close and pinch the wheel, especially in the upper quadrant. Support the workpiece in such a way that the cut remains open. Never make a cut that results in a binding, pinching or clamping of the wheel. Finish a separating cut in the top portion of the workpiece using the bottom section of the wheel and the guard adjusted fully forward covering the top of the wheel.
15. Use wet-cutting whenever feasible. In a pinch situation the water can act as a lubricant and reduce the energy of reactive forces. It also helps control dust.

16. Release the pressure on the cut-off machine as you reach the end of the cut. Too much pressure may cause the operator to lose control of the cut-off machine when the abrasive wheel completes the cut. The abrasive wheel may contact the operator or strike some foreign object and shatter.
17. Use extreme caution when reentering a cut and do not twist the wheel in the cut, turn it at an angle or jam it into the cut as this may result in a binding or pinching of the wheel.

### Gyroscopic Forces

Be alert for gyroscopic forces that are caused by the rapid spinning of the cut-off wheel. These forces result in opposition to directional change, e.g., when the operator attempts to move the machine in a sideways direction, and can result in loss of control.

### Maintenance, Repair and Storage of the Cut-Off Machine

---

Never operate a cut-off machine that is damaged, improperly adjusted or not completely or properly assembled. Follow the maintenance and repair instructions in the appropriate sections of this instruction manual.

#### **WARNING**

STIHL recommends the use of only STIHL replacement parts for maintenance and repair. Use of parts manufactured by others may be extremely dangerous and could result in serious or fatal injury.

#### **WARNING**

Always shut off the machine and make sure that the wheel is stopped before doing any maintenance or repair work or cleaning the cut-off machine. When the machine is shut off, the wheel continues to rotate for a few seconds. Do not attempt any maintenance or repair work not described in this manual as appropriate for users. STIHL recommends that you have all other work performed at your authorized STIHL servicing dealer.

Clean off dust and other cutting debris after finishing work. Check and, if necessary, tighten all nuts, bolts and screws after each use.

Do not clean your machine with a pressure washer. The solid jet of water may damage the machine or its components.

#### **WARNING**

Never test the ignition system with the spark plug boot removed from the spark plug or with an unseated spark plug, since uncontained sparking may cause a fire.

#### **WARNING**

To reduce the risk of fire and burn injury or property damage, use only spark plugs authorized by STIHL. Always press the spark plug boot snugly onto the spark plug terminal of the proper size. A loose connection between the spark plug terminal and the ignition wire connector in the boot may create arcing that could ignite combustible fumes and cause a fire. Keep the spark plug clean,

and make sure the ignition lead is in good condition. Do not use a spark plug with a detachable SAE adapter terminal. Arcing may occur that could ignite combustible fumes and cause a fire. This can result in serious injuries or damage to property.

#### **WARNING**

Do not operate your cut-off machine if the muffler is damaged, missing or modified. An improperly maintained muffler will increase the risk of fire and hearing loss. Never touch a hot muffler or spill fuel or other flammable liquid over it. Your muffler is equipped with a spark-arresting screen to reduce the risk of fire. Never operate your cut-off machine if the screen is missing or damaged.

#### **WARNING**

Operation of this equipment may create sparks that can start fires around dry vegetation. A spark arrester is required. The operator should contact local fire agencies for laws or regulations relating to fire prevention requirements.

In California, it is a violation of § 4442 or § 4443 of the Public Resources Code to use or operate gasoline-powered tools on forest-covered, brush-covered or grass-covered land unless the engine's exhaust system is equipped with a complying spark arrester that is maintained in effective working order. The owner/operator of this product is responsible for properly maintaining the spark arrester. Other states or governmental entities/agencies, such as the U.S. Forest Service, may have similar or additional requirements.

Contact your local fire agency or forest service for the laws or regulations relating to fire protection requirements. Even if the spark arrester is in place, it may not be advisable to use gasoline-powered equipment, including cut-off machines, in hot, dry conditions or around dry vegetation or brush. Contact your local fire authorities or the U.S. Forest Service if you have any question about whether conditions are suitable for the use of a cut-off machine.

For any maintenance please refer to the maintenance chart and to the warranty statement near the end of this manual.

Do not store a cut-off machine with a wheel mounted on the machine. Store the cut-off machine in a high or locked place, out of reach and inaccessible to children.

Empty the fuel tank before storing your cut-off machine for longer than a few days. Store fuel only in correctly labeled and approved containers. Avoid direct skin contact and do not inhale the gas vapors. Dispose of fuel in accordance with all applicable laws and regulations.

## Sample Applications

### Water Connection

- A water attachment kit is mounted on the machine for use with all types of water supply.
- A pressurized 2.6 gallon (10 liter) water tank also is available from STIHL for wet cutting.
- A water tank for mounting on the Cutquik cart is also available for wet cutting.

For proper dust suppression, always ensure that you have sufficient water pressure to produce the recommended flow rate of 20 fluid ounces per minute (0.6 liters/minute), regardless of the water source.

The pressure and flow rate available from the water source will affect the actual amount of water available for dust suppression when wet cutting with your cut-off machine. For example, when using a pressurized or gravity-fed water tank, water pressure will decrease as the water level in the tank decreases. STIHL recommends using the highest water flow setting on your cut-off machine whenever possible. Maintain pressure by re-filling gravity-fed tanks and re-pressurizing pressurized tanks periodically.

STIHL recommends always wet cutting at the highest flow rate when conditions permit. The highest flow setting is obtained by pressing the (+) control

button on the water control panel 9 times in succession or by depressing it for at least 5 seconds.

If the operator cannot achieve and maintain a sufficient flow rate using the highest flow setting on the cut-off machine, connect the cut-off machine to a water source with sufficient pressure to deliver at least 20 fluid ounces (0.6 liters) of water per minute.

Inhalation of airborne crystalline silica can cause serious or fatal injury or illness, such as kidney disease and respiratory diseases, including silicosis and lung cancer. To reduce the risk of serious or fatal respiratory disease or other illness when a source of water with adequate pressure is unavailable, when the water flow cannot be confirmed or when worksite conditions do not allow use of 20 fluid ounces per minute, the operator and any bystanders should always wear a NIOSH-approved respirator that is rated for the material being cut and appropriate for worksite-specific conditions. The respirator must have an Assigned Protection Factor sufficient to provide the level of respiratory protection needed for the material being cut and appropriate for worksite-specific conditions.

Consult your employer for information regarding worksite conditions and the material you are cutting. Your employer is likely to have in place an OSHA-required respiratory protection program and can provide information regarding the type and level of respiratory protection needed for your worksite. Information is also available from OSHA at [www.OSHA.gov](http://www.OSHA.gov).

## **Wet Cutting with Diamond Cutting Wheels**

---

STIHL diamond cutting wheels are suitable for wet cutting.

Wet cut whenever feasible. It increases the service life of diamond wheels, reduces reactive forces and will help control dust.

The cutting wheel must be supplied with at least 20 fl. oz. (0.6 liters) of water per minute for proper dust suppression. To reduce the risk of serious or fatal respiratory disease or other illness when this flow rate cannot be achieved, maintained or confirmed, the operator and any bystanders should always wear a NIOSH-approved respirator that is rated for the material being cut and appropriate for worksite-specific conditions. The respirator must have an Assigned Protection Factor sufficient to provide the level of respiratory protection needed for the material being cut and worksite-specific conditions.

Even if wet cutting at the recommended flow rate, an operator who is working with the machine for more than two hours in one day, along with any bystanders, should always wear a NIOSH-approved respirator that is rated for the material being cut and appropriate for worksite-specific conditions.

Consult your employer for information regarding the material you are cutting and your worksite conditions. Your employer is likely to have in place an OSHA-required respiratory protection program and can provide information regarding the type and level of

respiratory protection needed for your worksite. Information is also available from OSHA at [www.OSHA.gov](http://www.OSHA.gov).

Before wet cutting, make sure water will not damage the floor, building or other property, the material being cut or any surrounding objects. Make sure that "run-off" will not cause any type of environmental damage or come into contact with electrical sources.

### **WARNING**

STIHL recommends the use of only STIHL-branded cutting wheels on your cut-off machine. Use of non-STIHL cutting wheels may be extremely dangerous. See the chapter "Reducing the Risk of Kickback Injury" in this instruction manual.

### **WARNING**

To reduce the risk of electrocution to you or bystanders, do not allow water or sludge to contact live electric wires or other electrical power sources.

## **Composite Cutting Wheels for Wet or Dry Cutting**

---

### **Composite Cutting Wheels Designed for Dry Cutting**

#### **WARNING**

To reduce the risk of injury from wheel breakage, never use water with a composite wheel that is not specifically designed for wet cutting.

### **Composite Cutting Wheels Designed for Wet Cutting**

Wet cut whenever feasible. It reduces reactive forces and will help control dust.

The cutting wheel must be supplied with at least 20 fl. oz. (0.6 liters) of water per minute for proper dust suppression. To reduce the risk of serious or fatal respiratory disease or other illness when this flow rate cannot be achieved, maintained or confirmed, the operator and any bystanders should always wear a NIOSH-approved respirator that is rated for the material being cut and appropriate for worksite-specific conditions. The respirator must have an Assigned Protection Factor sufficient to provide the level of respiratory protection needed for worksite-specific conditions and the material being cut.

Even if wet cutting at the recommended flow rate, an operator who is working with the machine for more than two hours in one day, along with any bystanders, should always wear a NIOSH-approved respirator that is rated for the material being cut and appropriate for worksite-specific conditions.

Consult your employer for information regarding worksite conditions and the material being cut. Your employer is likely to have in place an OSHA-required respiratory protection program and can provide information regarding the type and level of respiratory protection needed for your worksite. Information is also available from OSHA at [www.OSHA.gov](http://www.OSHA.gov).

Before wet cutting, make sure water will not damage the floor, building or other property, the material being cut or any



surrounding objects. Make sure that "run-off" will not cause any type of environmental damage or come into contact with electrical sources.

### **WARNING**

STIHL recommends the use of only STIHL-branded cutting wheels on your cut-off machine. Use of non-STIHL cutting wheels may be extremely dangerous. See the chapter "Reducing the Risk of Kickback Injury" in this instruction manual.

### **WARNING**

To reduce the risk of electrocution to you or bystanders, do not allow water or sludge to contact live electric wires or other electrical power sources.

### **WARNING**

To reduce the risk of injury from wheel breakage when wet cutting with any composite wheel:

1. Make certain water does not flow on a wheel that is not running, since the wheel will absorb water, which will affect wheel balance.
2. Be certain water is applied to both sides of wheel, since uneven distribution can cause "one sided" wear.
3. After finishing work, run the cutting wheel at normal operating speed for about 3 to 6 seconds without water so that the remaining water is flung off.

## Respiratory Protection

### **WARNING**

The cutting wheel must be supplied with at least 20 fl. oz. (0.6 liters) of water per minute for proper dust suppression.

Inhalation of airborne crystalline silica can cause serious or fatal injury or illness, such as kidney disease and respiratory diseases, including silicosis and lung cancer.

To reduce the risk of serious or fatal respiratory disease or other illness when this flow rate cannot be achieved, maintained or confirmed, the operator and any bystanders should always wear a NIOSH-approved respirator that is rated for the material being cut and appropriate for worksite-specific conditions. The respirator must have an Assigned Protection Factor sufficient to provide the level of respiratory protection needed for worksite-specific conditions and the material being cut.

Even if wet cutting at the recommended flow rate, an operator who is working with the machine for more than two hours in one day, along with any bystanders, should always wear a NIOSH-approved respirator that is rated for the material being cut and appropriate for worksite-specific conditions.

Consult your employer for information regarding worksite conditions and the material being cut. Your employer is likely to have in place an OSHA-required respiratory protection program and can provide information regarding the type and level of respiratory protection

needed for your worksite. Information is also available from OSHA at [www.OSHA.gov](http://www.OSHA.gov).

## Points to be Noted with Diamond and Composite Cutting Wheels

### **Object to be cut**

- Must be fully supported;
- Must be secured so that it cannot roll or slip away; and
- Must be protected against vibration and movement.

### **The cutting sequence**

There are many ways to cut materials and objects with a cut-off machine. The operator and/or his supervisor, with knowledge of the job site conditions and requirements, always must exercise good judgment and discretion in determining how to safely complete a cutting task. The methods described in the following sections, while constituting proven techniques, are illustrative only and are not meant to substitute for the judgment of the experienced workmen with direct knowledge of on-site conditions.

However, the cutting sequence is important. The last cut must always be made in such a way that the cutting wheel cannot become pinched, bound or clamped and so that the operator, co-workers and bystanders are not at risk of being injured by a falling part that has been cut off or out, or by cutting debris or sparks.

Leave small sections of uncut material to hold the part being severed in position. These sections can later be broken through manually, using a hammer or other appropriate tool. Always continue to wear appropriate eye protection when finishing a cut by breaking it manually.

A number of points must be decided before the part is finally severed:

- How heavy is the part?
- In which direction can it move or fall after being severed?
- Is it under tension?
- Is it properly supported to prevent pinching or binding of the wheel?

The operator, co-workers and bystanders must not be put at risk of injury when the part is broken off or falls.

### Cutting in several passes

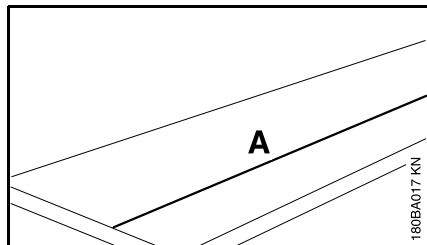

- Mark cutting line (A).

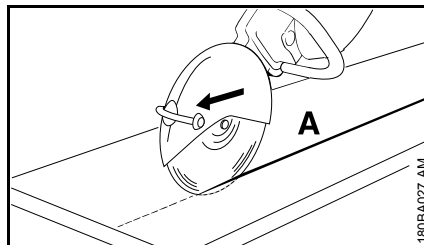

- Work along the cutting line. If corrections are necessary, always lift the machine and reposition the cutting wheel, taking care to ensure that it is not wedged, tilted, twisted or side loaded. Attempting to change the position or direction of a cut while the wheel is in the cut can bind the wheel. This can lead to kickback, other reactive forces or a shattered composite cutting wheel, which could result in severe or fatal personal injury. The cutting depth per pass should not exceed 2" to 2 1/2" (5 to 6 cm). Thicker material must be cut in several passes.

The maximum cutting depth for abrasive cutting wheels with a 12" diameter is 3.9 in. (100 mm).

The maximum cutting depth for abrasive cutting wheels with a 14" diameter is 4.9 in. (125 mm).

### Cutting Slabs

- Secure the slab (e. g. on a non-slip surface, sandbed) and mark the cutting line.

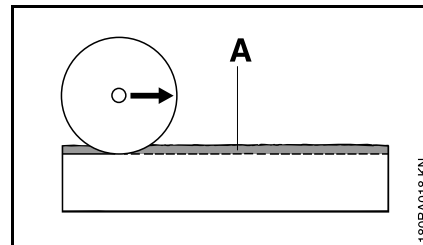

- Cut a shallow guiding groove (A) along the marked line.

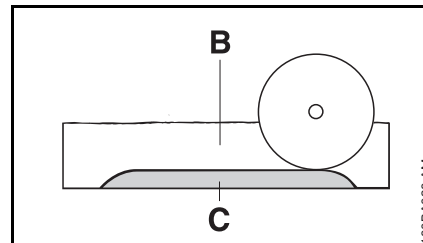

- Cut deeper into the parting cut (B).
- Leave a section (C) of uncut material.
- Cut through the slab at the ends so the material does not chip.
- Break the slab manually using a hammer or other appropriate tool. Always continue to wear appropriate eye protection when finishing any cut by breaking it manually.



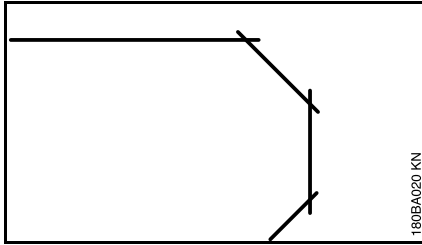

- Curves must be cut in several straight passes, taking care to ensure that the cutting wheel does not become wedged. Do not attempt to correct the position or direction of a cut by tilting or twisting the machine or cutting wheel. If corrections are necessary, always lift the machine and reposition the cutting wheel, taking care to ensure that it is not wedged, tilted, twisted or side loaded.

### Cutting Pipes or Other Round, Hollow Bodies

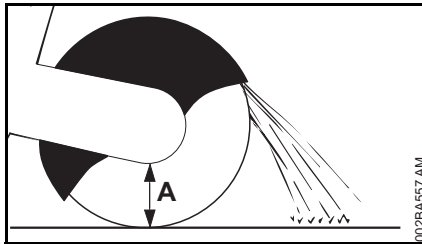

The procedure is dependent on the outer diameter of the object being cut, the maximum possible cutting depth of the abrasive cutting wheel (A), and whether the pipe or other body can be rolled during the cutting process. The maximum cutting depth for abrasive

cutting wheels with a 14" diameter is 4.9 in. (125 mm). For cutting wheels with a 12" diameter, it is 3.9 in. (100 mm).

- Secure and support pipes and other round, hollow bodies against sagging, slipping, dropping, moving, rolling or vibrating.
- Determine the sequence of the cuts.
- Determine the weight, tension and the likely direction of fall of the part to be severed.

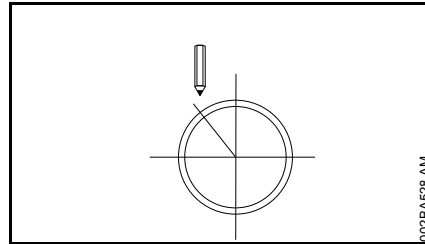

- Determine and mark the cutting line; avoid rebar and other metal reinforcement to the extent possible, especially in the direction of the severing cut.
- Determine and mark the direction of the cut.
- Cut a shallow guide groove along the line marked.
- Make cuts progressively deeper along the guide groove. Observe the recommended cutting depth for each pass. If corrections are necessary, always lift the machine and reposition the cutting wheel, taking care to ensure that it is not wedged, tilted, twisted or side loaded. Attempting to change the position or direction of a cut while the wheel is in the cut can bind the

wheel. This can lead to kickback, other reactive forces or a shattered composite cutting wheel, which could result in severe or fatal personal injury.

- If necessary, leave small sections that hold the part that is to be separated in position. Break these sections manually with a hammer or other appropriate tool after making the last cut.

**If the outer diameter of the pipe or other round, hollow body is smaller than the maximum cutting depth of the wheel:**

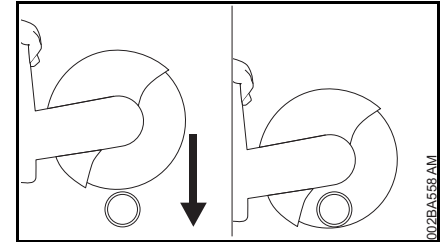

- Make one cut from the top to the bottom of the pipe.

**If the outer diameter of the pipe or other round, hollow body is greater than the maximum cutting depth of the wheel:**

Plan first, then cut. The sequence shown in this manual is illustrative and not meant to substitute for the judgment of the experienced workmen with actual knowledge of on-site conditions.

However, the last cut must always be made in such a way that the cutting wheel cannot become pinched, bound or clamped and so that the operator, co-workers and bystanders are not at risk of being injured by a falling part that has been cut off or out, by cutting debris or sparks. Generally, this should be in the

top portion of the pipe using the bottom section of the cutting wheel with the guard covering the top of the wheel.

**If the pipe is in-ground or otherwise cannot be rolled:**

- Rotate the guard to the rear limit stop.

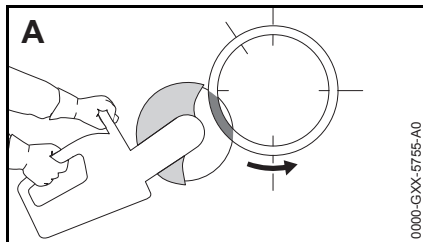

- To reduce the risk of pinching or binding and kickback, start cutting in the lower section of the pipe. Illustration A.

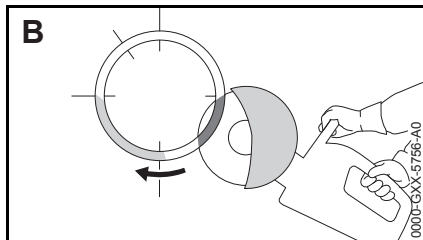

- Use the front and upper part of the abrasive wheel for cutting the opposite lower side. Make sure that the cut at the bottom is complete. Illustration B.

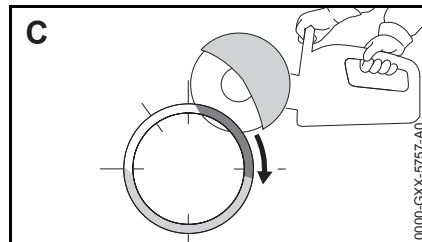

- Next, make a cut from the top half of the pipe down, connecting with the cut from the lower half. Illustration C. Do not attempt to twist or bend the machine or wheel to join the two cuts.

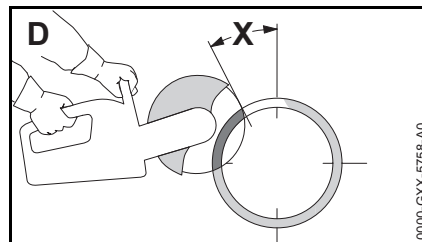

- Make a cut in the marked area shown above, leaving uncut the section labeled "X" in the illustration. Connect the cut with the cut in the lower half. Do not attempt to twist or bend the machine or wheel to join the two cuts. To keep the pipe from pinching, binding or clamping, do not cut into the area labeled "X." Illustration D.

Only make the final top cut once all bottom and lateral cuts have been completed and connect with one another.

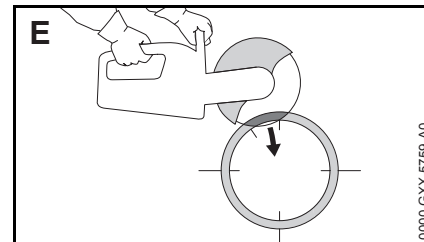

- Always make the final separating cut from the top (approx. 15% of the pipe circumference). Illustration E. If the workpiece is properly supported, it should not pinch when the cut is completed. If there is any residual pinching, however, it will be at the bottom of the wheel, where it may result in pull-away, but not in kickback. Be alert for pull-away.

**If the pipe can be rolled:**

- Use only the bottom of the abrasive cutting wheel to make an initial partial cut with the guard of the machine pushed fully forward to the limit stop, covering the top of the wheel.
- Roll the pipe, resecure and support it. Make another partial cut using the bottom of the wheel and the guard covering the top of the wheel.
- Repeat this process until the cut is complete.
- Be alert to bell ends or any other feature of the pipe that could cause the cut to close on the wheel if the pipe is not properly supported and secured. Bell ended pipes, even when lying on level ground, can create a ramp effect that may cause the pipe to sag or drop when cut, pinching, binding or clamping the

cutting wheel and resulting in severe kickback or other reactive force.

### Cutting Recesses in Pipe

The sequence of cuts (in the illustrations below, 1 to 4) is recommended:

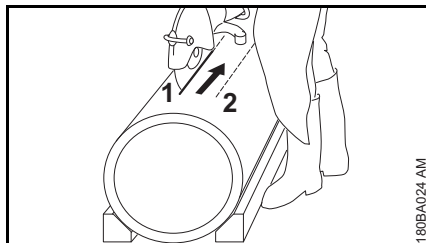

- Always make severing cuts so that the abrasive cutting wheel is not pinched, bound or clamped.

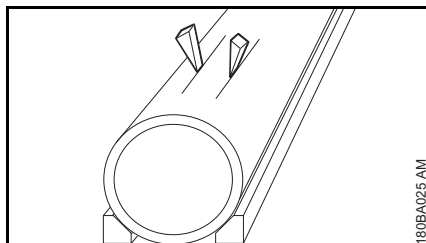

- Use wedges and/or leave sections of pipe to be manually broken out after cutting. Always continue to wear appropriate eye protection when finishing a cut by breaking it manually.

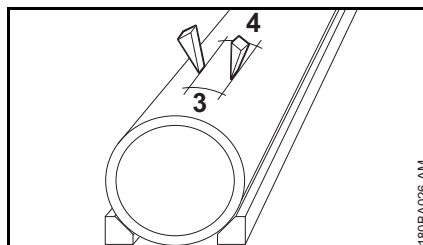

- If the severed part remains in the recess after cutting, do not make any further cuts – break the part out manually, using a hammer or other appropriate tool. Always continue to wear appropriate eye protection when finishing a cut by breaking it manually.

## Abrasive Cutting Wheels

Abrasive cutting wheels are exposed to high loads, especially during hand-held cutting.

Only use abrasive cutting wheels that comply with ANSI B 7.1 for hand-held machines and are labeled accordingly. Note that the maximum permissible speed of the cutting wheel must be higher than the maximum spindle speed listed on the wheel guard label.

The abrasive cutting wheels that have been developed for STIHL for use on cut-off machines are of high quality and tailored to the intended uses as well as the engine specifications and performance of this cut-off machine. Use of other wheels on your cut-off machine can be extremely dangerous and may result in severe personal injury or death.

### Transport and storage

- Do not expose composite cutting wheels to direct sunshine or other thermal stresses during transport and storage.
- Avoid jolts and impacts.
- Stack composite cutting wheels flat on a level surface in the original packaging in a dry place where the temperature is as constant as possible.
- Do not store composite cutting wheels in the vicinity of aggressive fluids or chemicals.

- Store composite cutting wheels in a frost-free place.
- Do not transport a cut-off machine with a abrasive cutting wheel mounted, whether composite or diamond.

## Composite Cutting Wheels

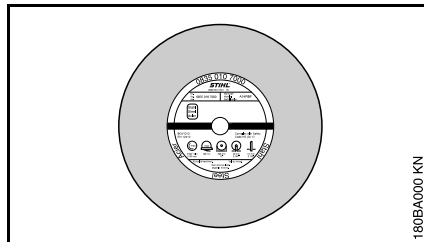

Types:

- for dry applications
- for wet applications

Economic benefit is improved and premature wear can be avoided by choosing and using the correct composite cutting wheel. The short name (e.g. "asphalt", "concrete")

- on the label and
- on the packaging (table with recommended uses)

can help to ensure the correct choice.

STIHL composite cutting wheels are suitable, depending on the version, for cutting the following materials:

- Asphalt
- Concrete
- Stone
- Ductile cast pipes
- Steel; STIHL composite cutting wheels cannot be used to cut railway tracks.

Do not cut any other materials with your composite cutting wheel. Always use a composite cutting wheel rated for the

material you are cutting. Cut-off machines are not suitable for cutting certain metals and other substances, including wood and plastic.

## Diamond Abrasive Wheels

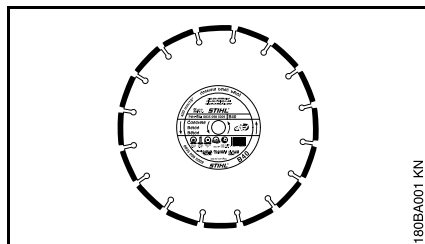

STIHL diamond cutting wheels are suitable for wet cutting.

To reduce the risk of severe personal injury or death, always use a diamond cutting wheel that is properly rated for the material to be cut.

All STIHL-branded diamond cutting wheels can be used on your cut-off machine. Never use wheels that wobble or that ever have wobbled, wheels with abrasive material on their sides, or wheels not rated for the material you are cutting. Never use chipped or damaged abrasive cutting wheels, circular saw blades, carbide-tipped blades, rescue blades or wood cutting tooth blades of any nature. Use of such wheels can increase the risk of severe personal injury from increased reactive forces, loss of control or other causes. The designation on the wheel's label or packaging can help to ensure the correct choice of a cutting wheel.

STIHL offers diamond cutting wheels that are suitable for cutting the following materials:

- Asphalt
- Concrete

- Stone (hard rock)
- Abrasive concrete
- Green concrete
- Clay bricks
- Clay pipes
- Ductile iron
- Structural steel up to 10 mm thick

Do not cut any other materials with your diamond cutting wheel. Always use a diamond cutting wheel rated for the type of material you are cutting. Cut-off machines are not suitable for cutting certain metals and other substances, including wood and plastic.

### WARNING

Never use diamond cutting wheels with abrasive material on their sides, since in a pinch or bind situation, they can increase frictional forces and result in extreme kickback, increasing the risk of severe or fatal injury.

Non-STIHL branded wheels may have design or manufacturing flaws that make their use extremely dangerous. STIHL recommends the use of only properly rated, STIHL-branded cutting wheels.

## Short names

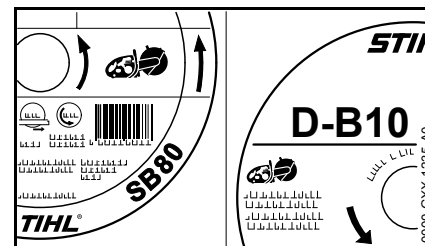

The short name on a diamond cutting wheel is a combination of letters and numerals with up to four digits:

- The letters indicate the authorized use for the diamond cutting wheel.
- The numerals indicate the performance class of the STIHL diamond cutting wheel.

Letter	Authorized use
<b>D-A</b>	Asphalt
<b>D-B</b>	Concrete
<b>BA</b>	Concrete, Asphalt
<b>SB*</b>	Rock, Concrete
<b>D-G</b>	Ductile iron

(\*) also can be used for structural steel up to 10 mm thick and ductile iron – not suitable for continuous cutting of such materials

## Radial and axial run-out

A correctly mounted spindle bearing on the cut-off machine is essential for normal service life and efficient operation of the abrasive cutting wheel.

Using an abrasive cutting wheel on a cut-off machine with an improper, worn or damaged spindle bearing can lead to axial and radial run-out.

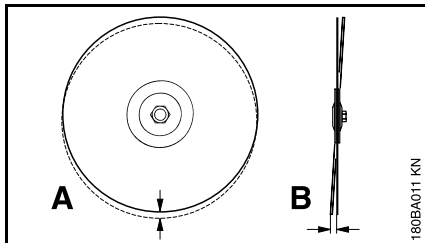

Excessive radial run-out (A) overloads individual diamond segments and causes them to overheat. This can lead to stress cracking in the wheel core or to softening of individual segments. The result can be broken segments that increase the risk of personal injury.

Axial run-out or spindle wobble (B) also results in higher thermal stresses and wider cuts.

### Undercut

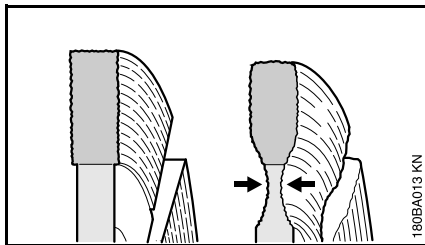

Undercutting is a wearing away of the steel core of the wheel at or just below the diamond segments. When cutting road surfaces, do not cut through into the more abrasive ballast (gravel, crushed rock) below the paved surface,

as indicated by a light colored dust. Doing so can cause undercutting. If undercutting can be detected upon visual inspection, replace the wheel.

### WARNING

Undercutting can result in wheel breakage and/or thrown segments, which can lead to severe personal injury or death to the operator or bystanders. Immediately replace a diamond cutting wheel if undercutting is visible.

### Built-up edges, dressing

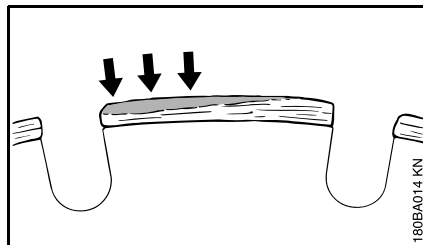

Built-up edges are identified by a pale grey deposit on the top of the diamond segments that clogs and blunts the segments.

Built-up edges can form:

- when cutting extremely hard material, such as granite,
- as a result of incorrect handling, such as applying excessive feed force.

Built-up edges increase vibration, reduce cutting performance and cause sparking.

Diamond cutting wheels must be "dressed" at the first sign of built-up edges. To dress a diamond cutting

wheel, briefly cut a more abrasive material, such as sandstone, aerated concrete or asphalt.

Wet cutting helps prevent the formation of built-up edges.

### Blunt segments

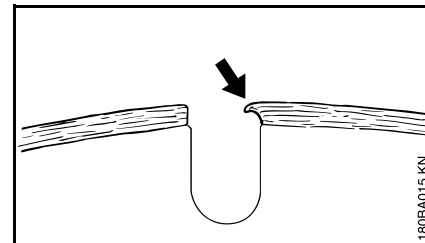

If you continue to use a diamond cutting wheel with blunt segments, the segments may soften as a result of excessive heat build-up. The wheel core will also overheat and lose its mechanical strength or tensioning. This can lead to stress cracks in the wheel or its segments and/or wheel wobble.

### WARNING

Diamond cutting wheels that wobble or have built-up edges or blunt segments may break apart, throw off segments during use or lead to significant reactive forces, causing serious or fatal injury. Replace them immediately.

## Troubleshooting

---

### Cutting wheel

Problem	Likely Cause	Possible Remedy
Frayed edges or tears, cut wanders out of line, increased wear at the sides of the segments	Radial or axial run-out	Replace the spindle bearing; consult an authorized servicing dealer before use
	Cutting wheel wobbles	Use a new cutting wheel
Frayed edges, cut wanders out of line, little or no cutting performance, sparking	Cutting wheel is blunt; built-up edges on cutting wheels for stone	Dress the cutting wheel for stone by briefly cutting in abrasive material; replace with a new cutting wheel
Poor cutting performance, high level of segment wear	Cutting wheel rotates in the wrong direction or the cutting wheel is worn out	Mount the cutting wheel in correct direction of rotation; replace the cutting wheel if it is worn out
Chipping or cracking in the wheel core and segments	Overload	Replace immediately with a new cutting wheel
Undercutting	Cutting material for which the wheel is not rated	Use a new cutting wheel

## Electronic Water Control

This machine is equipped with an electronic water control system.

The electronic water control makes it possible to feed variable amounts of water to the cutting wheel. No water is fed to the cutting wheel during idling or when the machine is turned off.

### Before starting work

- While the engine is shut off, familiarize yourself with the control panel for the water control system and the sequence of motions needed to operate it.

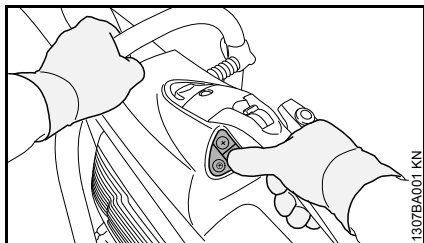

- All control panel buttons can be reached with the thumb of the right hand while the right hand remains on the rear handle.
- The left hand must always remain on the front handle. Failure to do so may result in loss of control and severe personal injury or death of the operator or bystanders.

### Control panel

When the engine is running, the operator can activate/deactivate the electronic water control and adjust the water flow.

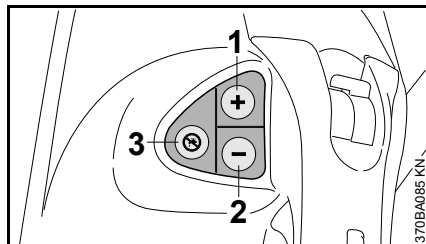

- 1 Activates the electronic water control; increases water flow to cutting wheel.
- 2 Activates the electronic water control; decreases water flow to cutting wheel.
- 3 Deactivates the electronic water control; no water is fed to the cutting wheel.

The water control system has 9 levels. The highest flow setting is obtained by pressing the (+) control button on the water control panel 9 times in succession or holding the (+) control button for 5 seconds. If you press the (+) button more than 9 times, it will remain at the highest setting. Press the (-) button to reduce the water flow.

### Using the electronic water control

- Start the engine: see the chapter "Starting/Stopping the Engine."
- Briefly push the (+) button or (-) button with the thumb of the right hand. To avoid loss of control, the right hand must always remain on the rear handle while doing so; the left hand must always remain on the front handle. No water is fed to the cutting wheel during idling.

During use, the amount of water set by the operator is delivered to the cutting wheel.

- Adjust the water flow as necessary – to do so, repeatedly push the (+) button or (-) button with the thumb of the right hand until the correct water quantity is attained. To avoid loss of control and the possibility of severe personal injury or death, the right hand must always remain on the rear handle while doing so; the left hand must always remain on the front handle.

The water pressure of the source water supply will affect the actual amount of water flow to the cutting wheel at any setting. For proper dust suppression and cutting performance, always make sure that the water flow is within the proper range, as described in the chapter "Sample Applications."

If the cut-off machine is idling after use, water will not be fed to the cutting wheel – the electronic water control, however, remains activated. When use is resumed, the last water volume setting will be automatically resumed.



If the engine is stopped, the electronic water control is turned off. Upon re-starting, the electronic water control must be reset to the appropriate water flow.

### For installation on the STIHL FW 20 cut-off machine cart

If the cut-off machine is mounted on the STIHL FW 20 cut-off machine cart in combination with the water tank, feed the maximum amount of water.

### Maintenance and care

If too little water or no water is fed to the cutting wheel during use even though the electronic water control has been activated and adjusted:

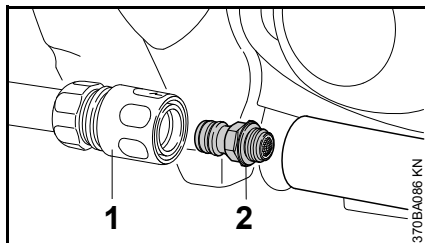

- Remove the coupling sleeve (1)
- Unscrew the "water connection with screen" (2) and rinse it under running water – the screen remains on the water connection
- If the electronic water control still is not adjusting water flow properly, the machine should be taken to an authorized STIHL dealer for service

### Assembling the Cast Arm and Guard

The "cast arm with guard" is mounted on the inboard side by the manufacturer.

The "cast arm with guard" can also be mounted on the outboard side depending on requirements.

Assembly on the inboard side is recommended for freehand cutting on account of the better balance.

### Outboard mounting

- Disassemble the abrasive wheel (see "Fitting / replacing an abrasive wheel")

### Removing the water attachment

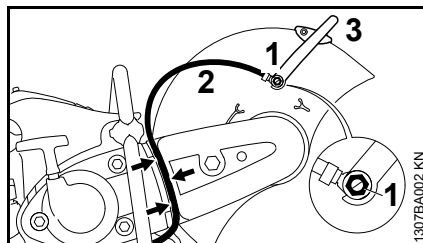

- Unscrew the banjo bolt (1) with the combination wrench – in the process, remove the square nut from the inside of the guard from the guide
- Remove the water hose (2) with connector from the adjusting lever (3)
- Pull the water hose (2) out of the guide (arrows) in the V-belt guard

### Removing the adjusting lever

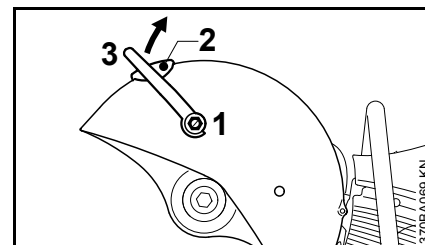

- Unscrew the banjo bolt (1) with the combination wrench and remove it together with the seal – in the process, remove the square nut from the inside of the guard from the guide
- Remove the screw (2)
- Turn the adjusting lever (3) upwards and remove

### Slackening the V-belt

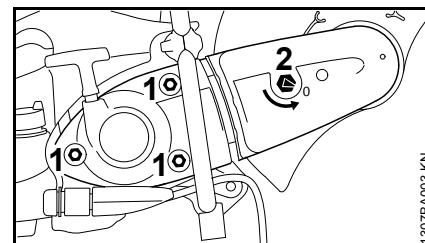

- Loosen the nuts (1) – do not remove them
- Turn the tensioning nut (2) counterclockwise with the combination wrench – approx. 1/4 turn, as far as it will go = 0

### Removing the V-belt guard

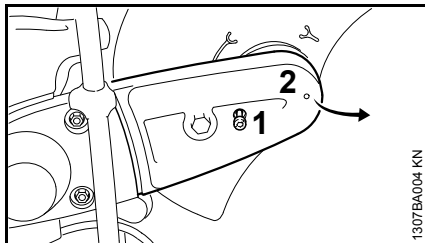

- Loosen the screw (1) – it is secured on the V-belt guard (2) to prevent loss
- Raise the V-belt guard (2) slightly and pull it off to the front

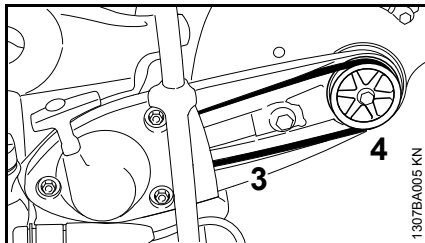

- Remove the V-belt (3) from the front pulley (4)

### Removing the "cast arm with guard"

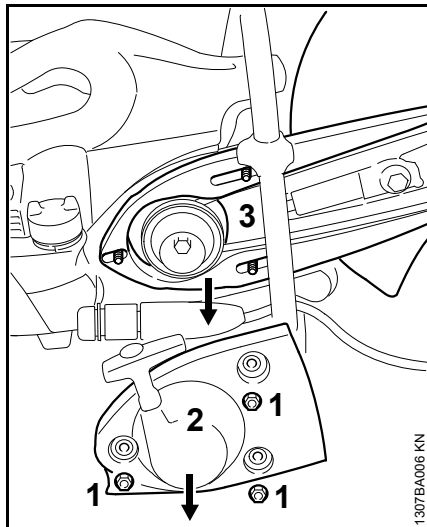

- Remove the nuts (1)
- Remove the "starter cover with rewind starter" (2)
- Remove the "cast arm with guard" (3) from the studs

### Preparing the "cast arm with guard" for outboard mounting

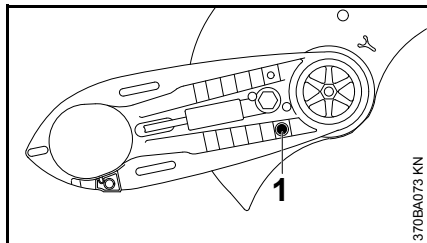

- Unscrew the stop pin (1)

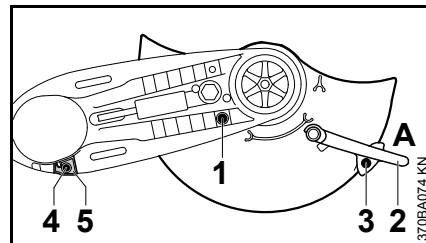

- Turn the guard so that it is in the position shown (see picture)
- Screw in and tighten the stop pin (1)
- Move the adjusting lever (2) to position A
- Screw in the bolt (3) and tighten up
- Remove screw (4) from the limit stop (5)
- Pull off the limit stop (5)

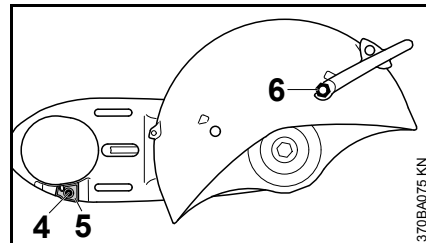

- Turn the "cast arm with guard" so that the guard is on the outboard side
- Insert limit stop (5) – align the hole in the limit stop with the hole in the cast arm
- Screw in the bolt (4) and tighten up

- Insert the square nut into the guide in the guard and hold it in place
- Screw in the shorter banjo bolt (6) and washer at the adjusting lever and tighten up with the combination wrench

### Mounting "cast arm with guard" – guard on the outboard side

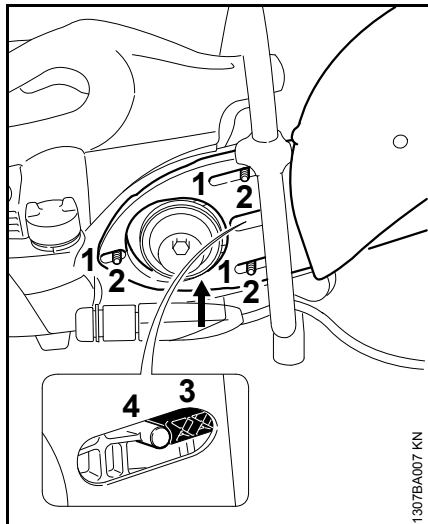

- Press the oblong holes (1) in the "cast arm and guard" on to the studs (2), guiding the ribbed V-belt over the front pulley

### NOTICE

The belt action must run smoothly.

- The belt tensioner (3) must sit close to the lug (4)

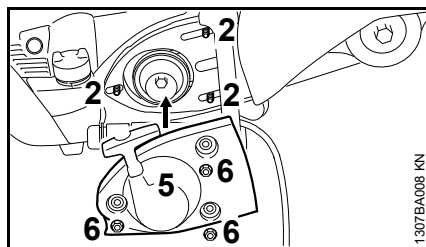

- Fit the "starter cover with rewind starter" (5) over the studs (2)
- Tighten up the nuts (6) by hand

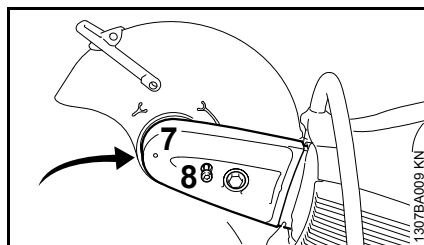

- Push the V-belt guard (7) into place
- Screw in the bolt (8) and tighten up

### Connecting the water connection

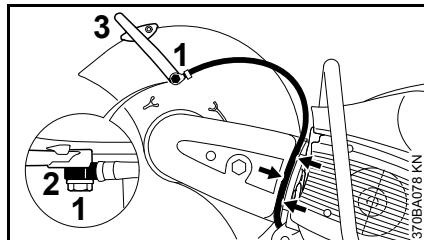

- Insert the longer banjo bolt (1) through the connector (2) of the water attachment – observe the position of the connector
- Insert the square nut into the guide in the guard and hold it in place

- Fit the support with the longer banjo bolt on the adjusting lever (3) – screw in the banjo bolt and tighten with the combination wrench
- Insert the water hose into the guide in the V-belt guard (arrow) from the water connection towards the guard – avoid tight radiuses

### Checking the adjustment range of the guard

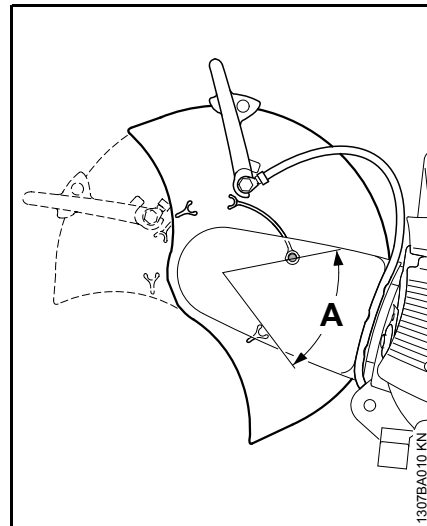

- Rotate the guard forwards and backwards as far as possible – adjustment range (A) must be limited by the stop pin

Continue as described in the chapter "Tensioning the V-belt."

## Inboard mounting

- Disassemble the abrasive wheel (see "Fitting / replacing an abrasive wheel")
- Remove the water attachment
- Remove the adjusting lever
- Slacken the V-belt
- Remove the V-belt guard
- Remove the "cast arm with guard"

### Preparing the "cast arm with guard" for inboard mounting

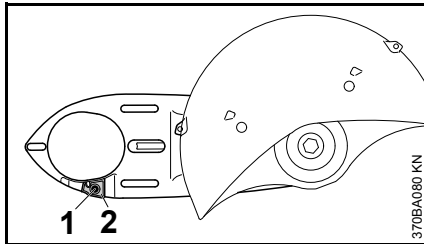

- Remove screw (1) from the limit stop (2)
- Pull off the limit stop (2)

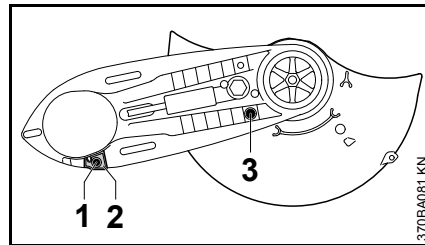

- Turn the "cast arm with guard" so that the guard is on the inboard side
- Insert limit stop (2) – align the hole in the limit stop with the hole in the cast arm
- Screw in the bolt (1) and tighten up
- Remove the nuts (3)

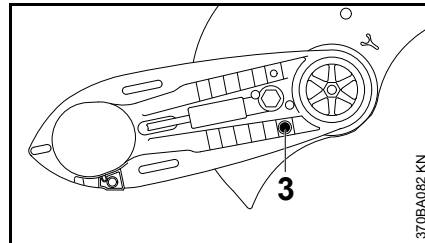

- Turn the guard so that it is in the position shown (see picture)
- Screw in and tighten the stop pin (3)
- Install the adjusting lever
- Mount "cast arm with guard" – guard on the inboard side
- Install the V-belt guard
- Connect water connection

### Checking the adjustment range of the guard

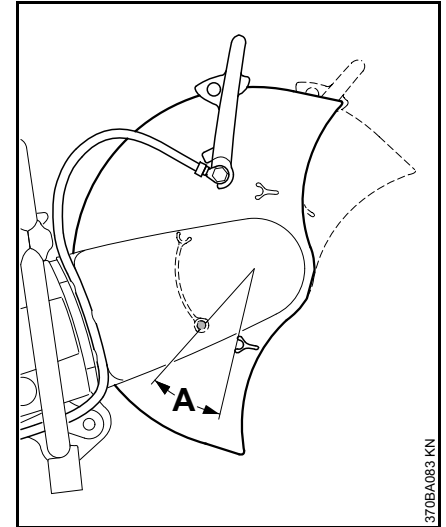

- Rotate the guard forwards and backwards as far as possible – adjustment range (A) must be limited by the stop pin

Continue as described in the chapter "Tensioning the V-belt."

## Tensioning the Ribbed V-belt

This machine is equipped with an automatic spring-action V-belt tensioning device.

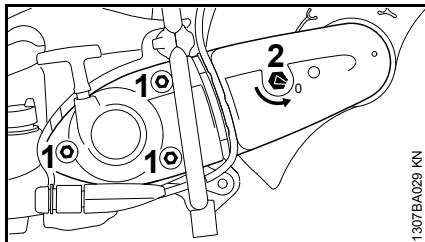

Prior to tensioning the ribbed V-belt, the nuts (1) must be loosened and the arrow on the tensioning nut (2) must point to 0.

- otherwise loosen the nuts (1) and the tensioning nut (2) with the combination wrench counterclockwise – approx. 1/4 turn, as far as possible = 0

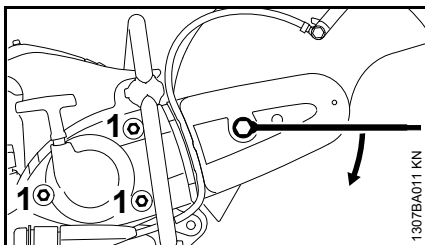

- to tighten the ribbed V-belt, fit the combination wrench over the tensioning nut as illustrated

### WARNING

The tensioning nut is spring-loaded – hold the combination wrench securely.

- Turn the tensioning nut clockwise approx. 1/8 turn – the tensioning nut will be engaged by the spring
- Continue turning approx. 1/8 turn – up to the stop

### NOTICE

Do not turn the combination wrench further by force.

The V-belt is automatically tensioned by the force of the spring in this position.

- Remove the combination wrench from the tensioning nut
- Tighten up the nuts (1)

### Retensioning the V-belt

The V-belt is retensioned without the aid of the tensioning nut.

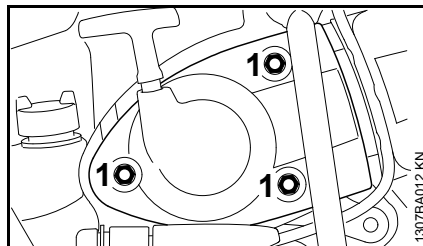

- Loosen the nuts (1) – V-belt is retensioned automatically by the force of the spring
- Tighten up the nuts (1) again

## Mounting an Abrasive Cutting Wheel

The engine must be shut off for mounting or replacing a wheel – set the stop switch to STOP or 0.

### Blocking the shaft

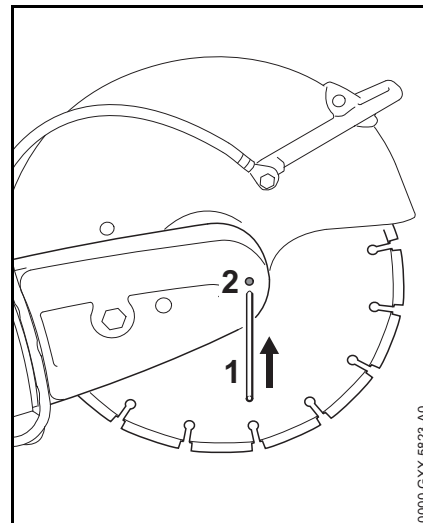

- Slide the locking pin (1) through the bore hole (2) in the V-belt guard
- Turn the shaft with the combination wrench until the locking pin (1) engages in the bore hole behind the guard

### Removing an abrasive cutting wheel

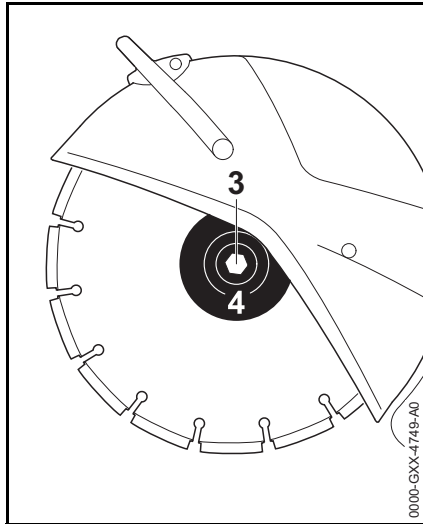

- Use the combination wrench to loosen and remove the hexagonal head screw (3)
- Remove the front thrust washer (4) from the shaft together with the abrasive cutting wheel

### Mounting a new abrasive cutting wheel

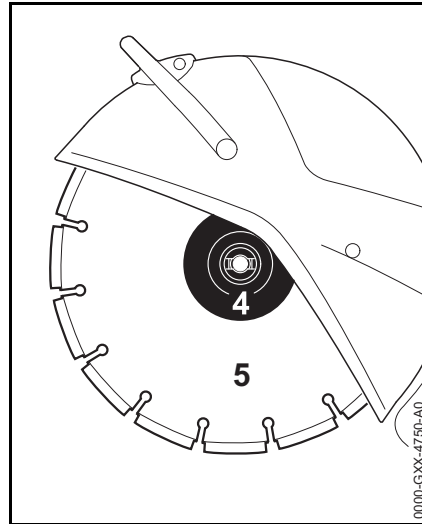

- Install the new abrasive cutting wheel (5)

#### **NOTICE**

Note the arrows indicating the correct direction of rotation on diamond cutting wheels. Always mount a wheel so that it turns in the direction indicated by the arrow.

- Installing the front thrust washer (4). The prongs of the front thrust washer (4) must engage in the grooves of the arbor shaft
- Screw in the hexagonal bolt and tighten it with the combination wrench – if using a torque wrench, refer to the "Specifications" for the proper tightening torque
- Remove the locking pin from the V-belt guard

#### **! WARNING**

Never mount two abrasive cutting wheels at the same time. The uneven wear creates a risk of shattering or breaking a wheel, as well as loss of control, increasing the risk of severe personal injury or death.

## Fuel

This engine is certified to operate on unleaded gasoline and the STIHL two-stroke engine oil at a mix ratio of 50:1.

Your engine requires a mixture of fresh, high-quality gasoline and two-stroke air cooled engine oil. Operators who are not using MotoMix should never use fuel that has been stored for more than thirty (30) days.

Use mid-grade unleaded gasoline with a minimum octane rating of 89 ((R+M)/2) and no more than 10% ethanol content.

### NOTICE

Fuel with an octane rating below 89 may increase engine temperatures. This, in turn, increases the risk of piston seizure and damage to the engine.

The chemical composition of the fuel is also important. Some fuel additives not only detrimentally affect elastomers (oil seals, fuel lines, etc.), but magnesium castings and catalytic converters as well. This could cause running problems or damage the engine. For this reason STIHL recommends that you use only MotoMix or another quality unleaded gasoline.

### NOTICE

Gasoline with an ethanol content of more than 10% can cause running problems and major damage in engines and should not be used.

For further details, see [www.STIHLusa.com/ethanol](http://www.STIHLusa.com/ethanol)

### WARNING

To reduce the risk of personal injury from loss of control and/or contact with the running wheel, do not use your unit with an incorrect idle adjustment. When the idle speed is properly adjusted, the wheel should not move while the machine is idling.

If your cut-off machine's idle speed is incorrectly adjusted, have your authorized STIHL servicing dealer check your machine and make the proper adjustments and repairs.

The idle speed and maximum speed of the engine change if you switch to a fuel with a much higher or lower ethanol content.

This problem can be avoided by always using fuel with the same ethanol content, which should never exceed 10%.

To ensure the maximum performance of your STIHL engine, use a fresh, high quality 2-cycle engine oil. To help your engine run cleaner and reduce harmful carbon deposits, STIHL recommends using STIHL HP Ultra 2-cycle engine oil or ask your dealer for an equivalent, fully synthetic 2-cycle engine oil if you are not using MotoMix.

We recommend using STIHL MotoMix or a fresh, high quality gasoline of at least 89 octane and STIHL HP Ultra oil.

## STIHL MotoMix

---

STIHL recommends the use of STIHL MotoMix. STIHL MotoMix has a high octane rating and ensures that you always use the right gasoline/oil mix ratio. It also contains no ethanol.

STIHL MotoMix uses STIHL HP Ultra two-stroke engine oil suited for high performance engines.

If not using MotoMix, use only STIHL two-stroke engine oil or equivalent high-quality two-stroke engine oils that are designed for use in air cooled two-cycle engines.

Do not use BIA or TCW rated (two-stroke water cooled) mix oils or other mix oils that state they are for use in both water cooled and air cooled engines (e.g., outboard motors, snowmobiles, chain saws, mopeds, etc.).

### WARNING

Take care when handling gasoline. It is extremely flammable. Avoid direct contact with the skin and avoid inhaling fuel vapor. Transport and store fuel only in approved containers. When filling at the pump, remove the fuel container from your vehicle and place it on the ground before filling. To reduce the risk of sparks from static discharge and resulting fire and/or explosion, do not fill fuel containers that are sitting in or on a vehicle or trailer.

The container should be kept tightly closed in order to limit the amount of moisture that gets into the mixture.

The machine's fuel tank should be cleaned as necessary.

## Fuel mix ages

If not using MotoMix, only mix sufficient fuel for a few days of work, not to exceed 30 days of storage. Store in approved fuel-containers only. When mixing, pour oil into the container first, and then add gasoline. Close the container and shake it by hand to ensure the proper mix of oil and gasoline.

### **!** WARNING

Shaking fuel can cause pressure to build in the fuel container. To reduce the risk of fire and severe personal injury or property damage from fuel spraying, allow the fuel container to sit for several minutes before opening. Open the container slowly to release any residual pressures. Never open the fuel container in the vicinity of any ignition source. Read and follow all warnings and instructions that accompany your fuel container.

Gasoline	Oil (STIHL 50:1 or equivalent high-quality oils)
US gal.	US fl.oz.
1	2.6
2 1/2	6.4
5	12.8

Dispose of empty mixing-oil containers only at authorized disposal locations.

## Fueling



Before fueling, clean the fuel filler cap and the area around it so that dirt does not fall into the fuel tank. Dirt in the tank can contribute to poor running performance and engine failure.

### **!** WARNING

To avoid the risk of fire or other injuries due to escaping gasoline vapors, open the fuel filler cap carefully so that any pressure in the tank can escape slowly.

### **!** WARNING

Never use a tool to open the fuel cap. This could damage the cap and cause a fuel leak.

Do not spill fuel and do not fill the tank to the brim.

## Opening the fuel filler cap

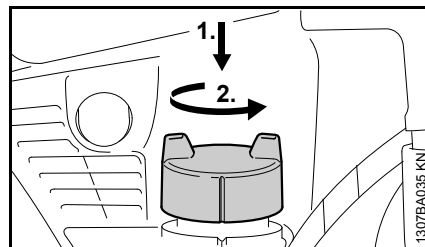

Press the cap down with your hand as far as possible, turn it counterclockwise (approx. 1/8 turn) and remove it.

## Closing the fuel filler cap

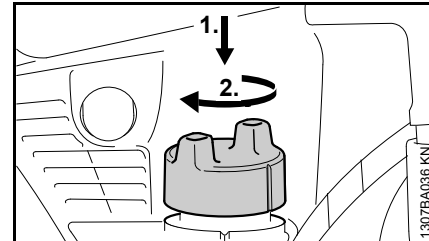

- Insert the cap and turn it until it engages in the mount
- Press the cap down with your hand and turn it clockwise (approx. 1/8 turn) until it engages completely and seals the tank. Check the cap for tightness

## Checking the installation of the fuel filler cap

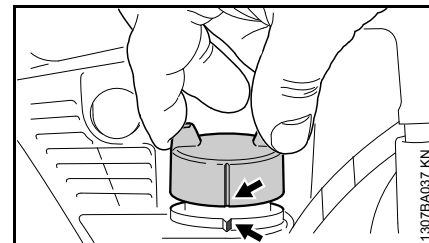

- Grip the cap – the cap is closed properly if it cannot be removed and the markings (arrows) on the cap and fuel tank are aligned

If the cap can be removed or the markings do not align, close the cap again – see the section "Closing the fuel filler cap" in this instruction manual.

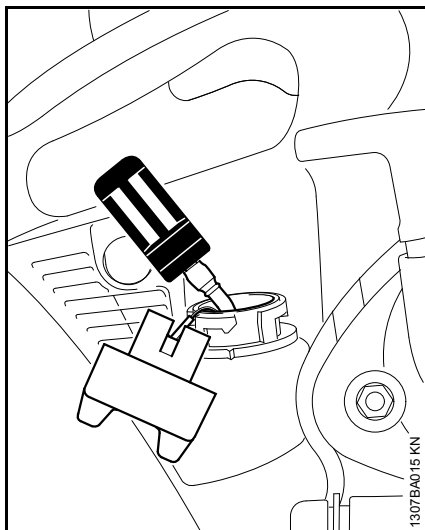

**Change the fuel pickup body every year**

- Drain the fuel tank and allow it to air out
- Pull the fuel pickup body out of the tank with a wire hook or other suitable tool and disconnect it from the hose
- Connect a new fuel pickup body to the hose
- Return the fuel pickup body to the tank

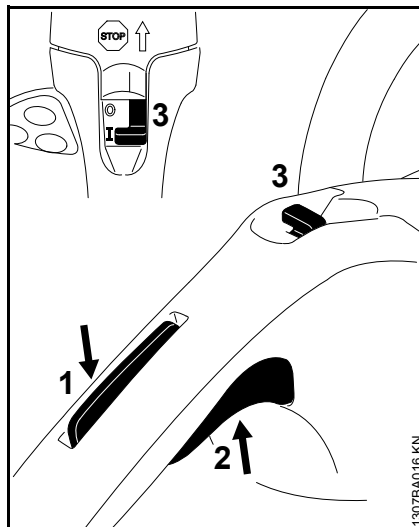
**Starting / Stopping the Engine**

- Press the throttle trigger lockout (1) and throttle trigger (2) simultaneously and hold both down
- Move the stop switch (3) to I
- Release the throttle trigger, stop switch and throttle trigger lockout in succession – starting throttle position

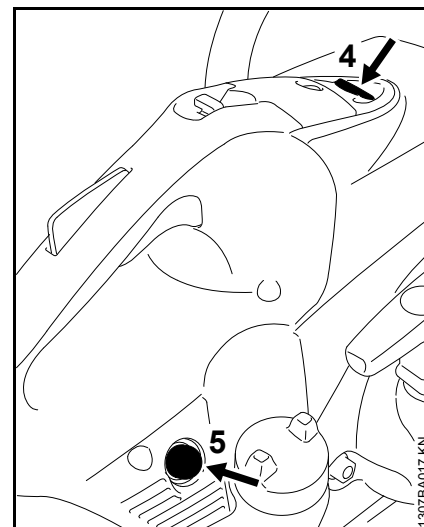

- Press the button (4) of the decompression valve before each starting procedure
- Press the bulb (5) of the manual fuel pump 7-10 times – even when the bulb is filled with fuel

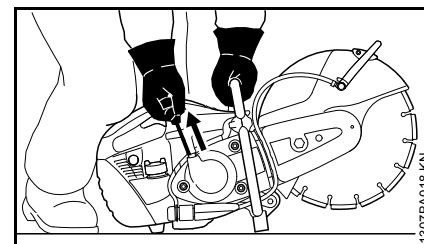
**Starting**

- Place the cut-off machine carefully on the ground or other solid surface, ensuring that the abrasive cutting wheel does not touch the ground or any objects. There must not be

anyone within the swivel range of the cut-off machine. Never attempt to start the cut-off machine when the abrasive cutting wheel is in a cut

- Make sure you have a secure footing
- Press the cut-off machine firmly against the ground or other solid surface, holding the handle with your left hand, thumb wrapped round the handle
- Press the cut-off machine against the ground or other solid surface with your right knee on the rear handle or body of the cut-off machine
- Pull the starter grip slowly with your right hand until you feel it engage – then give it a brisk strong pull – do not pull the starter rope all the way out

**! WARNING**

Do not let the starter grip snap back – it may break or you may injure your hand or fingers. Guide it back into the housing in the opposite direction so that it can rewind properly.

**! WARNING**

Do not drop start the cut-off machine. Drop starting means pushing the machine away from the operator, or allowing it to drop toward the ground, while pulling on the starter grip. This method is very dangerous because you could lose control of the cut-off machine.

### Once the engine is running

- Let the engine run for a few seconds - important: the abrasive wheel may begin to rotate
- Blip the throttle trigger and throttle trigger lockout so that the engine settles down to idle speed

The cut-off machine is now ready for use.

**! WARNING**

The abrasive wheel must not rotate when the engine is idling. Have the machine repaired by a STIHL servicing dealer if the abrasive wheel turns while the engine is idling. STIHL recommends STIHL servicing dealers.

### Turning off the engine

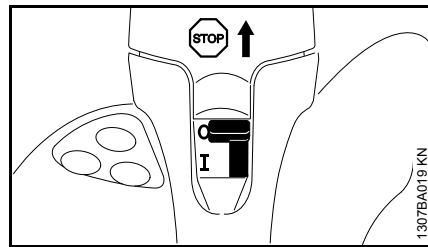

- Move stop switch to **STOP** or **0**

### Additional hints on starting

#### **If the tank has been drained completely**

- Refuel the machine
- Press the manual fuel pump bulb 7-10 times – even if the pump bulb is full of fuel
- Restart the engine

#### **At very low temperatures or if the machine is extremely cold**

- Allow the engine to warm up longer after starting – important: the abrasive wheel may begin to rotate
- Blip the throttle trigger and throttle trigger lockout so that the engine settles down to idle speed

## Air Filter System

### Basic information

The average filter life is more than 1 year. Do not disassemble the filter cover or install a new air filter unless there is a noticeable loss of engine power.

In the long-life air filter system with the cyclone pre-separation system, dirty air is drawn in and rotated. The larger and heavier particles carried in the air are expelled and extracted. Only pre-cleaned air enters the air filter system and the result is longer filter life.

### Replacing the air filter

If there is a noticeable loss of engine power

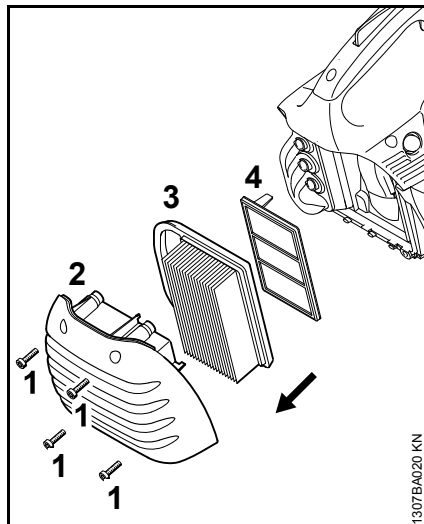

- Remove the screws (1) to the filter cover
- Remove the filter cover (2) and clean it
- Remove the main filter (3)
- Remove the auxiliary filter (4), ensuring that dirt does not enter the intake area
- Clean the filter area
- Insert a new auxiliary filter and new main filter
- Re-install the filter cover
- Tighten the screws

STIHL recommends using only genuine STIHL air filters, which promote trouble-free operation and a longer service life for its engine.

## Engine Management

Exhaust emissions are controlled by the design of the engine and components (e.g. ignition, timing and valve or port timing).

## STIHL Injection

STIHL Injection regulates the fuel quantity and ignition timing for all operating states electronically.

STIHL Injection stands for easy, fast starting, constant optimum engine performance, outstanding acceleration and automatic adaptation to changes in operating conditions.

## Spark Arresting Screen in Muffler

The muffler of your machine is fitted with a spark arresting screen.

- If engine performance deteriorates, check the condition of the spark arresting screen in the muffler. Clean or replace the screen, as necessary. To reduce the risk of fire, never operate the machine without a properly maintained and undamaged spark arresting screen in place.

### WARNING

Wait until the engine and the muffler have cooled completely before performing the following operations.

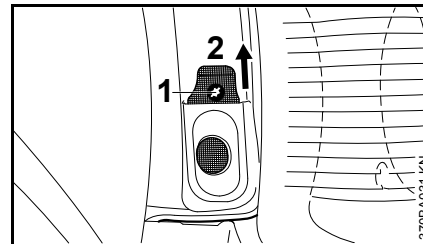

- Remove the screw (1)
- Pull the spark arresting screen (2) upwards out of the muffler
- Clean the dirty spark arresting screen
- If the screen is damaged or heavily carbonized, install a new one
- Re-install the spark arresting screen in the reverse order of steps

## Spark Plug

If there is a loss of engine power, the machine is difficult to start or runs poorly at idle, first check the spark plug.

Install a new spark plug after approx. 100 operating hours or earlier if the electrodes are eroded/corroded.

The wrong fuel mix (too much engine oil in the gasoline), a dirty air filter and unfavorable running conditions (mostly at part throttle etc.) affect the condition of the spark plug. These factors cause deposits to form on the insulator nose, which may degrade performance.

### Removing the spark plug

- Turn off the engine – move the stop switch to STOP or 0

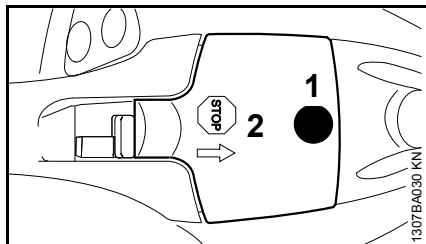

- Remove the screw (1) and remove the cap (2) – the screw (1) is secured in the cap (2) to prevent loss

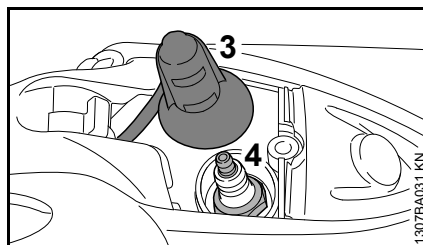

- Remove the spark plug boot (3)
- Unscrew the spark plug (4)

### Checking the spark plug

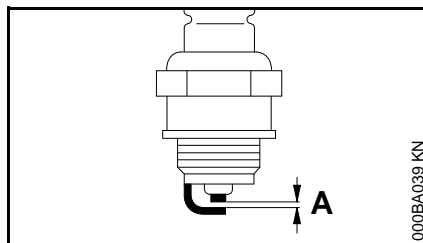

- Clean the spark plug if it is dirty
- Check the electrode gap (A) and readjust if necessary – see "Specifications"
- Use only resistor type spark plugs of the approved range. See the chapter "Specifications" in this instruction manual

Correct the problems that have caused fouling of the spark plug:

- too much oil in fuel mix;
- dirty air filter; or
- unfavorable running conditions, e.g. operating at part throttle.

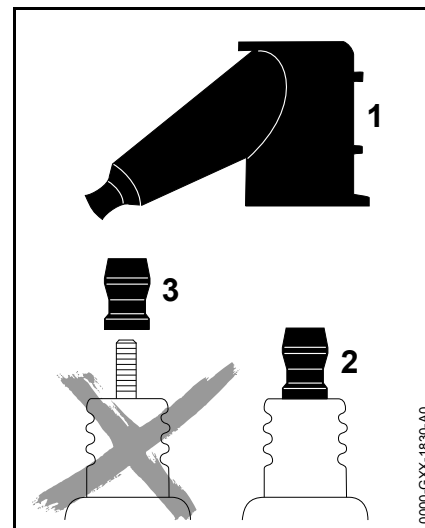

### ! WARNING

To reduce the risk of fire and burn injury, use only spark plugs authorized by STIHL. Always press the spark plug boot (1) firmly and securely onto the spark plug terminal (2).

Do not use a spark plug with a detachable SAE adapter terminal (3). Arcing may occur that could ignite combustible fumes and cause a fire. This can result in serious injuries or damage to property.

- Only use resistor type spark plugs with solid, non-threaded terminals

## Installing the spark plug

- Check the electrode gap of the spark plug and adjust it as necessary. See specifications
- Install the spark plug by hand and screw it in
- Tighten the spark plug with an appropriately sized combination wrench
- Press the spark plug boot firmly onto the spark plug
- Position the cap for the spark plug boot and screw it down securely

## Replacing the V-belt

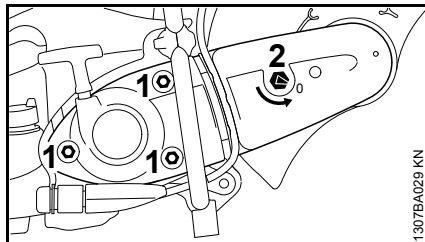

- Undo the nuts (1)
- Turn the tensioning nut (2) counterclockwise with the combination wrench – approx. 1/4 turn, as far as it will go = 0

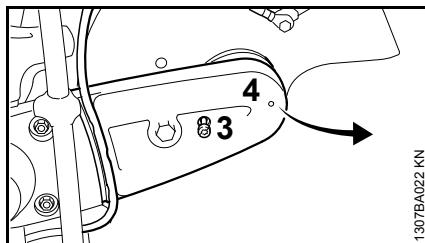

- Pull the water hose out of the guide in the V-belt guard
- Loosen the screw (3)
- Raise the V-belt guard (4) slightly and pull it off to the front

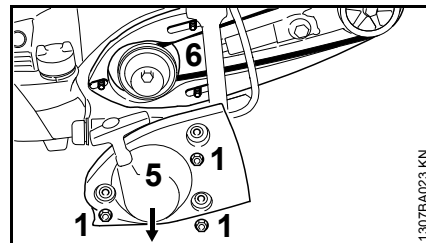

- Remove the V-belt from the front pulley
- Remove the nuts (1)
- Remove the starter cover (5)
- Do not remove the "cast arm and guard" (6) – hold it in place on the studs until the starter cover is fitted back in position
- Remove the old V-belt

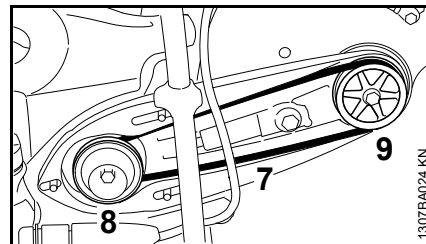

- Carefully insert the new V-belt (7) on the V-belt pulley (8) on the engine and the front V-belt pulley (9)

### NOTICE

The belt action must run smoothly.

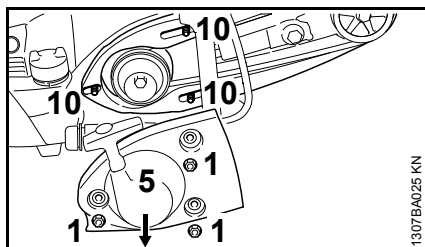

- Fit the starter cover (5) over the studs (10)
- Tighten up the nuts (1) by hand

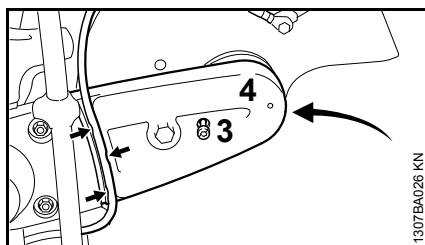

- Push the V-belt guard (4) into place
- Screw in the bolt (3) and tighten up
- Insert the water hose into the guide in the V-belt guard (arrows) from the water connection towards the guard – avoid tight radiuses

Continue as described in the chapter "Tensioning the V-belt."

## Cut-off Machine Cart

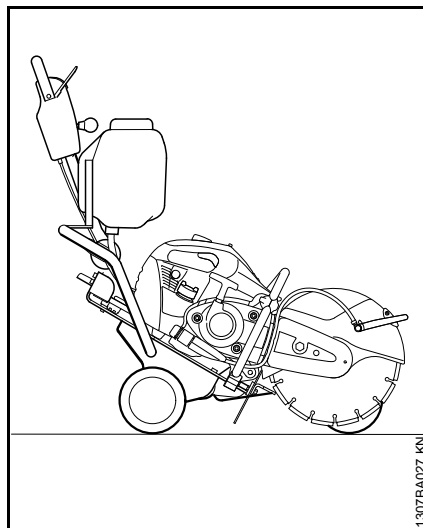

The cut-off machine can be mounted on the STIHL cut-off machine cart FW 20 (special accessory) in a few easy steps.

The cut-off machine cart makes it easier to

- repair damaged roadways
- apply roadway markings
- cut expansion joints

## Storing the Machine

If the machine is to remain out of use for 3 months or more:

- Drain and clean the fuel tank in a well ventilated place
- Dispose of fuel in accordance with all applicable laws and regulations
- Remove the abrasive cutting wheel
- Thoroughly clean the machine
- Store the machine in a secure and dry place. Protect it against unauthorized use (e. g., by children)



## Maintenance and Care

The following maintenance intervals apply in normal operating conditions. The specified intervals must be shortened accordingly when working for longer than normal or under difficult cutting conditions (extensive dust, etc.).		Before starting work	At the end of work and/or daily	Whenever tank is refilled	Weekly	Monthly	Yearly	If not functioning properly	If damaged	As required
Complete machine	Visual inspection (condition, leaks)	X		X						
	Clean		X							
Operating controls	Check operation	X		X						
Manual fuel pump	Check	X								
	Have repaired by a servicing dealer <sup>1)</sup>								X	
Fuel pickup body in fuel tank	Test, check							X		
	Replace						X		X	X
Fuel tank	Clean					X				
Poly V-belt	Clean / retension					X				X
	Replace								X	X
Air filter (all filter components)	Replace	<b>Only if there is a noticeable loss of engine power</b>								
Cooling air intake slits	Clean		X							
Cylinder fins	Have them cleaned by a servicing dealer <sup>1)</sup>						X			
Spark arresting screen in muffler	Test, check		X							
	Clean or replace									X
Electronic water control	Test, check	X						X		
	Have them maintained by a servicing dealer <sup>1)</sup>								X	
STIHL Injection	Check idle adjustment – abrasive cutting wheel must not rotate	X		X						
	Have them maintained by a servicing dealer <sup>1)</sup>							X		X
Spark plug	Adjust electrode gap							X		
	Replace after 100 hours' operation									
All accessible screws, nuts and bolts	Retighten		X							X

The following maintenance intervals apply in normal operating conditions. The specified intervals must be shortened accordingly when working for longer than normal or under difficult cutting conditions (extensive dust, etc.).		Before starting work	At the end of work and/or daily	Whenever tank is refilled	Weekly	Monthly	Yearly	If not functioning properly	If damaged	As required
Antivibration elements	Test, check	X						X		X
	Have them replaced by a servicing dealer <sup>1)</sup>								X	
Abrasive cutting wheel	Test, check	X		X						
	Replace								X	X
Supports/rubber buffers (underneath the machine)	Test, check		X							
	Replace								X	X
Warning labels	Replace								X	

<sup>1)</sup> STIHL recommends authorized STIHL servicing dealers

## Main Parts

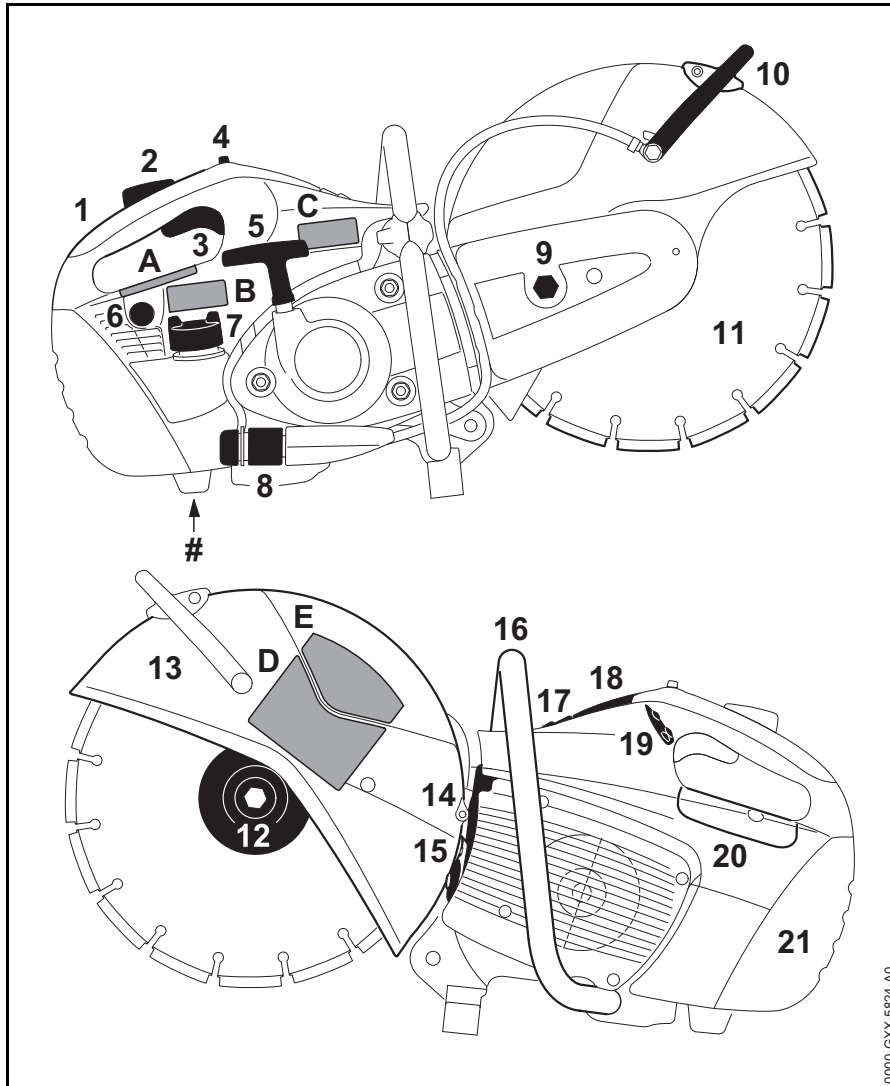

- 1 Rear Handle
- 2 Throttle Trigger Lockout
- 3 Throttle Trigger
- 4 Stop Switch
- 5 Starter Grip
- 6 Manual Fuel Pump
- 7 Fuel Filler Cap
- 8 Water Attachment
- 9 Tensioning Nut
- 10 Adjusting Lever
- 11 Abrasive Wheel
- 12 Front Thrust Washer
- 13 Guard
- 14 Muffler
- 15 Spark Arresting Screen
- 16 Front Handle
- 17 Decompression Valve
- 18 Cap for Spark Plug Boot
- 19 Water Control Panel
- 20 Cover for Control Unit
- 21 Filter Cover
- # Serial Number
- A Warning Label
- B Warning Label
- C Warning Label
- D Warning Label
- E Warning Label

0.0001-GXX-5824-A0

## Definitions

---

- 1 Rear Handle**  
Handle for the operator's right hand.
- 2 Throttle Trigger Lockout**  
Must be depressed before the throttle trigger can be activated.
- 3 Throttle Trigger**  
Controls the speed of the engine.
- 4 Stop Switch**  
Switches the engine's ignition off and stops the engine.
- 5 Starter Grip**  
The grip of the pull cord for starting the engine.
- 6 Manual Fuel Pump**  
Provides additional fuel feed for a cold start.
- 7 Fuel Filler Cap**  
For closing the fuel tank opening.
- 8 Water Attachment**  
For connecting the water supply when wet cutting.
- 9 Tensioning Nut**  
For tensioning the ribbed belt.
- 10 Adjusting Lever**  
For adjusting the position of the wheel guard.
- 11 Abrasive Cutting Wheel**  
The cutting attachment, either composite or diamond.
- 12 Front Thrust Washer**  
Distributes clamping pressure of mounting nut evenly over cutting wheel.
- 13 Wheel Guard**  
Covers a portion of the wheel, reducing the risk of injury from kickback and inadvertent contact by the operator and captures and re-directs sparks, cutting debris or wheel fragments.
- 14 Muffler**  
Reduces engine exhaust noises and diverts exhaust gases away from operator.
- 15 Spark Arresting Screen**  
Designed to reduce the risk of fire from exhaust sparks.
- 16 Front Handle**  
Handle for the left hand.
- 17 Decompression Valve**  
Releases compression to make engine starting easier - when activated.
- 18 Spark Plug Boot**  
Connects the spark plug to the ignition lead.
- 19 Water Control Panel**  
When the engine is running, it is possible to activate / deactivate the electronic water control and adjust the water flow.
- 20 Cover for Control Unit**  
Covers and protects the control unit.
- 21 Filter Cover**  
Covers and protects the air filter element.

### **Belt Pulley (Not illustrated)**

The mechanism that drives the ribbed belt and the abrasive cutting wheel.

### **Anti-Vibration System (Not illustrated)**

The anti-vibration system includes a number of elements designed to reduce the transmission of vibration created by the engine and cutting process to the operator.

### **Clutch (Not illustrated)**

Couples engine to the belt pulley when the engine is accelerated beyond idle speed.

## Specifications

### EPA / CEPA

The Emission Compliance Period referred to on the Emissions Compliance Label indicates the number of operating hours for which the engine has been shown to meet Federal emission requirements.

#### Category

A = 300 hours

B = 125 hours

C = 50 hours

### CARB

The Emission Compliance Period used on the CARB-Air Index Label indicates the terms:

Extended = 300 hours

Intermediate = 125 hours

Moderate = 50 hours

### STIHL Injection

Control unit with characteristic-curve-driven ignition timing adjustment

Load dependent, characteristic-curve-driven fuel injection

### Electronic water control

The electronic water control makes it possible to feed the optimum amount of water to the abrasive cutting wheel. No water is fed to the abrasive cutting wheel during idling.

### Engine

STIHL single cylinder two-stroke engine

#### TS 480i

Displacement:	4.41 cu in (72.2 cm <sup>3</sup> )
Cylinder bore:	2.05 in (52 mm)
Piston stroke:	1.34 in (34 mm)
Engine power according to ISO 7293:	5.2 hp (3.9 kW) at 9300 rpm
Idling speed:	2500 rpm
Max. spindle speed:	5350 rpm

#### TS 500i

Displacement:	4.41 cu in (72.2 cm <sup>3</sup> )
Cylinder bore:	2.05 in (52 mm)
Piston stroke:	1.34 in (34 mm)
Engine power according to ISO 7293:	5.2 hp (3.9 kW) at 9300 rpm
Idling speed:	2500 rpm
Max. spindle speed:	5350 rpm

### Spark plug, fuel tank capacity

Spark plug (suppressed):	Bosch WSR 6 F
-----------------------------	---------------

	NGK BPMR 7 A
Electrode gap:	0.02 in (0.5 mm)
Fuel tank capacity:	24.5 oz (0.725 l)

### Air filter

Main filter (paper filter) and flocked wire mesh auxiliary filter

### Weight

Without fuel, without abrasive cutting wheel, with electronic water control	
TS 480i:	22.0 lbs (10.0 kg)
TS 500i:	22.5 lbs (10.2 kg)

### Abrasive cutting wheels

The quoted maximum permissible operating speed of the abrasive cutting wheel must be greater than or equal to the maximum spindle speed of the cut-off machine used.

#### Abrasive cutting wheels (TS 480i)

Outside diameter:	12 in. (300 mm)
Max. thickness:	0.189 in. (4.8 mm)
Bore diameter/spindle diameter:	0.787 in. (20 mm)
Tightening torque:	22 lbf ft (30 Nm)

**Composite cutting wheels**

Minimum outside diameter of thrust washers:	4.06 in. (103 mm)
Max. depth of cut:	3.9 in. (100 mm)

**Diamond cutting wheels**

Minimum outside diameter of thrust washers:	4.06 in. (103 mm)
Max. depth of cut:	3.9 in. (100 mm)

**Abrasive cutting wheels (TS 500i)**

Outside diameter:	14 in. (350 mm)
Max. thickness:	0.189 in. (4.8 mm)
Bore diameter/spindle diameter:	0.787 in. (20 mm)
Tightening torque:	22 lbf ft (30 Nm)

**Composite cutting wheels**

Minimum outside diameter of thrust washers:	4.06 in. (103 mm)
Max. depth of cut:	4.9 in. (125 mm)

**Diamond cutting wheels**

Minimum outside diameter of thrust washers:	4.06 in. (103 mm)
Max. depth of cut:	4.9 in. (125 mm)

**Maintenance and Repairs**

Users of this unit should carry out only the maintenance operations described in this manual. STIHL recommends that other repair work be performed only by authorized STIHL servicing dealers using genuine STIHL replacement parts.

Genuine STIHL parts can be identified by the STIHL part number, the **STIHL** logo and, in some cases, by the STIHL parts symbol . The symbol may appear alone on small parts.

**For repairs of any component of this unit's air emissions control system, please refer to the air emissions systems warranty in this manual.**

**Disposal**

Observe all country-specific waste disposal rules and regulations.

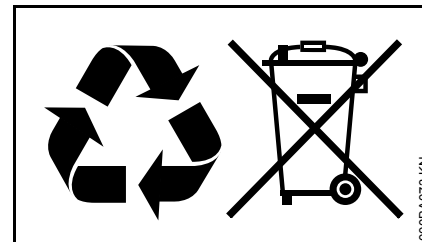

STIHL products should be disposed of in approved disposal sites for recycling.

Contact your authorized STIHL servicing dealer for the latest information on waste disposal.

## Limited Warranty

### **STIHL Incorporated Limited Warranty Policy for Non-Emission-Related Parts and Components**

---

This product is sold subject to the STIHL Incorporated Limited Warranty Policy, available at

[www.stihlusa.com/warranty.html](http://www.stihlusa.com/warranty.html).

It can also be obtained from your authorized STIHL dealer or by calling 1-800-GO-STIHL (1-800-467-8445).

A separate emissions control system warranty is provided for emission-related components.

## STIHL Incorporated Federal Emission Control Warranty Statement

### **Your Warranty Rights and Obligations**

The U.S. Environmental Protection Agency (EPA) and STIHL Incorporated are pleased to explain the Emission Control System Warranty on your equipment type engine. In the U.S. new 1997 and later model year small off-road equipment engines must be designed, built and equipped, at the time of sale, to meet the U.S. EPA regulations for small non road engines. The equipment engine must be free from defects in materials and workmanship which cause it to fail to conform with U.S. EPA standards for the first two years of engine use from the date of sale to the ultimate purchaser.

STIHL Incorporated must warrant the emission control system on your small off-road engine for the period of time listed below provided there has been no abuse, neglect or improper maintenance of your small off-road equipment engine.

Your emission control system includes parts such as the carburetor and the ignition system. Also included may be hoses, and connectors and other emission-related assemblies.

Where a warrantable condition exists, STIHL Incorporated will repair your small off-road equipment engine at no cost to you including diagnosis (if the diagnostic work is performed at an authorized dealer), parts and labor.

### **Manufacturer's Warranty Coverage**

In the U.S., 1997 and later model year small off-road equipment engines are warranted for two years. If any emission-related part on your engine is defective, the part will be repaired or replaced by STIHL Incorporated free of charge.

### **Owner's Warranty Responsibilities**

As the small off-road equipment engine owner, you are responsible for the performance of the required maintenance listed in your instruction manual. STIHL Incorporated recommends that you retain all receipts covering maintenance on your small off-road equipment engine, but STIHL Incorporated cannot deny warranty solely for the lack of receipts or for your failure to ensure the performance of all scheduled maintenance.

Any replacement part or service that is equivalent in performance and durability may be used in non-warranty maintenance or repairs, and shall not reduce the warranty obligations of the engine manufacturer.

As the small off-road equipment engine owner, you should be aware, however, that STIHL Incorporated may deny you warranty coverage if your small off-road equipment engine or a part has failed due to abuse, neglect, improper maintenance or unapproved modifications.

You are responsible for presenting your small off-road equipment engine to a STIHL service center as soon as a

problem exists. The warranty repairs will be completed in a reasonable amount of time, not to exceed 30 days.

If you have any questions regarding your warranty rights and responsibilities, please contact a STIHL customer service representative at 1-800-467-8445 or you can write to

STIHL Inc.  
536 Viking Drive, P.O. Box 2015  
Virginia Beach, VA 23450-2015  
www.stihlusa.com

### **Coverage by STIHL Incorporated**

STIHL Incorporated warrants to the ultimate purchaser and each subsequent purchaser that your small off-road equipment engine will be designed, built and equipped, at the time of sale, to meet all applicable emissions regulations. STIHL Incorporated also warrants to the initial purchaser and each subsequent purchaser that your engine is free from defects in materials and workmanship which cause the engine to fail to conform with applicable emissions regulations for a period of two years.

### **Warranty Period**

The warranty period will begin on the date the utility equipment engine is purchased by the initial purchaser. Product registration is recommended, so that STIHL has a means to contact you if there ever is a need to communicate repair or recall information about your product, but it is not required in order to obtain warranty service.

If any emission-related part on your engine is defective, the part will be replaced by STIHL Incorporated at no cost to the owner. Any warranted part which is not scheduled for replacement as required maintenance, or which is scheduled only for regular inspection to the effect of "repair or replace as necessary" will be warranted for the warranty period. Any warranted part which is scheduled for replacement as required maintenance will be warranted for the period of time up to the first scheduled replacement point for that part.

### **Diagnosis**

You, as the owner, shall not be charged for diagnostic labor which leads to the determination that a warranted emissions part is defective. However, if you claim warranty for an emissions component and the machine is tested as non-defective, STIHL Incorporated will charge you for the cost of the emission test. Mechanical diagnostic work will be performed at an authorized STIHL servicing dealer. Emission test may be performed either at STIHL Incorporated or at any independent test laboratory.

### **Warranty Work**

STIHL Incorporated shall remedy warranty defects at any authorized STIHL servicing dealer or warranty station. Any such work shall be free of charge to the owner if it is determined that a warranted part is defective.

Any manufacturer-approved or equivalent replacement part may be used for any warranty maintenance or repairs on emission-related parts and must be provided without charge to the owner. STIHL Incorporated is liable for damages to other engine components caused by the failure of an emissions warranted part still under warranty.

The following list specifically defines the emission-related warranted parts:

- Air Filter
- Carburetor (if applicable)
- Fuel Pump
- Choke (Cold Start Enrichment System) (if applicable)
- Control Linkages
- Intake Manifold
- Magneto or Electronic Ignition System (Ignition Module or Electronic Control Unit)
- Fly Wheel
- Spark Plug
- Injection Valve (if applicable)
- Injection Pump (if applicable)
- Throttle Housing (if applicable)
- Cylinder
- Muffler
- Catalytic Converter (if applicable)
- Fuel Tank
- Fuel Cap
- Fuel Line
- Fuel Line Fittings



## English

- Clamps
- Fasteners

### Where to Make a Claim for Warranty Service

Bring the product to any authorized STIHL servicing dealer.

### Maintenance Requirements

The maintenance instructions in this manual are based on the application of the recommended 2-stroke fuel-oil mixture (see also instruction "Fuel"). Deviations from this recommendation regarding quality and mixing ratio of fuel and oil may require shorter maintenance intervals.

### Limitations

This Emission Control Systems Warranty shall not cover any of the following:

- repair or replacement required because of misuse, neglect or lack of required maintenance,
- repairs improperly performed or replacements not conforming to STIHL Incorporated specifications that adversely affect performance and/or durability, and alterations or modifications not recommended or approved in writing by STIHL Incorporated,

and

- replacement of parts and other services and adjustments necessary for required maintenance at and after the first scheduled replacement point.

## Trademarks

### STIHL Registered Trademarks

STIHL®

**STIHL**®



The color combination orange-grey (U.S. Registrations #2,821,860; #3,010,057, #3,010,058, #3,400,477; and #3,400,476)



AutoCut®

FARM BOSS®

iCademy®

MAGNUM®

MasterWrench Service®

MotoMix®

OILOMATIC®

ROCK BOSS®  
 STIHL Cutquik®  
 STIHL DUROMATIC®  
 STIHL Quickstop®  
 STIHL ROLLOMATIC®  
 STIHL WOOD BOSS®  
 TIMBERSPORTS®  
 WOOD BOSS®  
 YARD BOSS®

**Some of STIHL's Common Law  
 Trademarks**

---



4-MIX™  
 BioPlus™  
 Easy2Start™  
 EasySpool™  
 ElastoStart™  
 Ematic™  
 FixCut™  
 IntelliCarb™  
 Master Control Lever™  
 Micro™  
 Pro Mark™  
 Quiet Line™  
 STIHL M-Tronic™  
 TS 480i, TS 500i

STIHL OUTFITTERS™  
 STIHL PICCO™  
 STIHL PolyCut™  
 STIHL PowerSweep™  
 STIHL Precision Series™  
 STIHL RAPID™  
 STIHL SuperCut™  
 TapAction™  
 TrimCut™

This listing of trademarks is subject to change.

Any unauthorized use of these trademarks without the express written consent of ANDREAS STIHL AG & Co. KG, Waiblingen is strictly prohibited.

## Contenido

Acerca de este manual de instrucciones	57	Declaración de garantía de STIHL Incorporated sobre sistemas de control de emisiones según normas Federales	112
Medidas de seguridad y técnicas de manejo	58	Marcas comerciales	115
Ejemplos de usos	76		
Discos abrasivos	83		
Discos de resina compuesta	84		
Discos de corte adiamantados	84		
Sistema de control electrónico de agua	88		
Armado del brazo fundido y protector	89		
Tensado de la correa trapezoidal corrugada	93		
Montaje de un disco abrasivo	94		
Combustible	96		
Llenado de combustible	97		
Arranque / parada del motor	99		
Sistema de filtro de aire	100		
Gestión del motor	101		
STIHL Injection	102		
Chispero en el silenciador	102		
Bujía	102		
Sustitución de la correa trapezoidal	104		
Carro para sierra	105		
Almacenamiento de la máquina	105		
Información para mantenimiento	106		
Componentes importantes	108		
Especificaciones	110		
Información de reparación	111		
Desecho	112		
Garantía limitada	112		

Permita que solamente las personas que comprenden enteramente la materia descrita en este manual manejen su tronadora.

Para obtener el rendimiento y satisfacción máximos de la tronadora Cutquik de STIHL, es importante que lea, comprenda y respete las medidas de seguridad y las instrucciones de uso y mantenimiento dadas en el capítulo "Medidas de seguridad y técnicas de uso", antes de usar la máquina. Para información adicional, puede acudir a [www.stihlusa.com](http://www.stihlusa.com).

Comuníquese con su representante de STIHL o el distribuidor de STIHL para su zona si no se entiende alguna de las instrucciones dadas en el presente manual.

### ADVERTENCIA

Debido a que esta tronadora es una herramienta de corte de velocidad alta, es necesario tomar medidas de precaución para reducir el riesgo de lesiones personales. El uso descuidado o inapropiado puede causar lesiones graves e incluso la muerte.

# STIHL®

Este manual de instrucciones está protegido por derechos de propiedad intelectual. Todos los derechos reservados, especialmente los derechos de reproducción, traducción y procesamiento con sistemas electrónicos.

## Acerca de este manual de instrucciones

### Pictogramas

Todos los pictogramas que se encuentran fijados o grabados en la máquina se explican en este manual.

Los pictogramas siguientes se encuentran en su máquina.



Tanque de combustible que contiene la mezcla de combustible y aceite

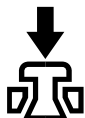

Presione para accionar la válvula de descompresión

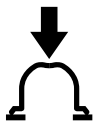

Presione para accionar la bomba manual de combustible



Tuerca tensora para accionar la correa impulsora



Mango de arranque

### Símbolos en el texto

Muchas de las instrucciones de uso y seguridad vienen acompañadas de ilustraciones.

Los pasos individuales o procedimientos descritos en el manual pueden estar señalados en diferentes maneras:

- Se usa una viñeta para denotar un paso o procedimiento.

Una descripción de un paso o procedimiento que se refiere directamente a una ilustración puede contener números de referencia que aparecen en la ilustración. Por ejemplo:

- Saque el tornillo (1)
- Extraiga el chispero (2) hacia arriba, fuera del silenciador

Además de las instrucciones de uso, en este manual pueden encontrarse párrafos a los que usted debe prestar atención especial. Tales párrafos se denotan con los símbolos y las palabras identificadoras que se describen a continuación.



#### PELIGRO

Identifica una situación de peligro que, de no evitarse, causará lesiones graves o mortales.



#### ADVERTENCIA

Identifica una situación de peligro que, de no evitarse, podría causar lesiones graves o mortales.

#### INDICACIÓN

Indica el riesgo de daños a la propiedad, incluidos la máquina o sus componentes.

### Mejoramientos técnicos

La filosofía de STIHL es mejorar continuamente todos sus productos. Como resultado de ello, periódicamente se introducen cambios de diseño y mejoras. Por lo tanto, es posible que algunos cambios, modificaciones y mejoras no se describan en este manual. Si las características de funcionamiento o la apariencia de su máquina difieren de las descritas en este manual, comuníquese con el concesionario STIHL para obtener la ayuda que requiera.

## Medidas de seguridad y técnicas de manejo



El uso de cualquier tronczadora puede ser peligroso. Dado que la tronczadora es una herramienta de corte de alta velocidad que frecuentemente crea chispas durante los cortes, es necesario tomar medidas especiales de seguridad para reducir el riesgo de lesiones personales y de incendios.



Es importante que usted lea, comprenda bien y respete las siguientes advertencias y medidas de seguridad. Lea el manual de instrucciones y las precauciones de seguridad periódicamente.

### ADVERTENCIA

El uso descuidado o inadecuado de cualquier tronczadora puede causar lesiones graves e incluso mortales.

Pida a su concesionario STIHL que le enseñe el manejo de la tronczadora. Respete todas las leyes, reglamentos y normas de seguridad nacionales, estatales y locales del caso.

### ADVERTENCIA

Su tronczadora es solamente para uso por profesionales. No preste ni alquile nunca su tronczadora sin entregar el manual de instrucciones. Asegúrese de

que todas las personas que utilicen el dispositivo hayan comprendido la información que contiene este manual.

Un operador novato deberá recibir capacitación práctica antes de utilizar la máquina. Las empresas deberán establecer un programa de capacitación para los operadores de tronczadoras portátiles de mano con motor a gasolina, a fin de garantizar la seguridad en el uso de estas máquinas y la selección de los accesorios de corte adecuados.

### ADVERTENCIA

Use su tronczadora solamente para los propósitos autorizados. Por ejemplo, no es adecuada para cortar madera o plástico, ni objetos de madera o de plástico. El uso indebido puede resultar en la muerte, lesiones personales graves o daños a la propiedad, incluso daños de la máquina.

### ADVERTENCIA

Nunca permita a menores de edad que usen una tronczadora. No se debe permitir la proximidad de otros, especialmente niños y animales, donde se esté utilizando la tronczadora. Nunca deje desatendida una tronczadora en marcha.

Vea la sección correspondiente de su manual de instrucciones para tener una descripción de los controles y la función de cada componente de su de tronczadora.

El uso seguro de una tronczadora involucra a:

1. el operador;
2. la herramienta motorizada; y
3. el uso de la herramienta motorizada.

## EL OPERADOR

### Condición física

Usted debe estar en buenas condiciones físicas y psíquicas y no encontrarse bajo la influencia de ninguna sustancia (drogas, alcohol, medicamentos, etc.) que le pueda restar visibilidad, destreza o juicio. No maneje la tronczadora cuando está fatigado. Esté atento - Si se fatiga mientras se usa la tronczadora, tómese un descanso; la fatiga puede dar por resultado la pérdida del control. El uso de cualquier tronczadora es fatigoso. Si usted padece de alguna condición que puede agravarse con el trabajo fatigoso, consulte a un médico antes de usar una tronczadora.

### ADVERTENCIA

El uso prolongado de una tronczadora (u otras máquinas) expone al operador a vibraciones que pueden provocar el fenómeno de Raynaud (dedos blancos) o el síndrome del túnel carpiano. Estas condiciones reducen la capacidad de las manos de sentir y regular la temperatura, producen entumecimiento y ardor y pueden provocar trastornos nerviosos y circulatorios, así como necrosis de los tejidos. No se conocen todos los factores que contribuyen a la

enfermedad de Raynaud, pero el clima frío, el fumar y las enfermedades o condiciones físicas que afectan los vasos sanguíneos y la circulación de la sangre, como asimismo los niveles altos de vibración y períodos prolongados de exposición a la vibración son mencionados como factores en el desarrollo de la enfermedad de Raynaud. Por lo tanto, para reducir el riesgo de la enfermedad de dedos blancos y del síndrome del túnel carpiano, sírvase notar las precauciones siguientes:

- Las tronadoras de STIHL se equipan con un sistema antivibración ("AV") diseñado para reducir la transmisión de las vibraciones creadas por la máquina a las manos del operador.
- Mantenga el sistema antivibración en buenas condiciones. Una tronadora con los componentes flojos o con elementos AV dañados o desgastados también tendrá tendencia a tener niveles más altos de vibración. Sustituya de inmediato toda parte del sistema que presente desgaste o daños.
- Use guantes y mantenga las manos abrigadas.
- Agarre firmemente los mangos en todo momento, pero no los apriete con fuerza constante y excesiva. Tómese descansos frecuentes.

Estas precauciones no garantizan que no sufra de la enfermedad de Raynaud o del síndrome de túnel carpiano. Por lo tanto, los operadores constantes y regulares deben controlar con frecuencia el estado de sus manos y

dedos. Si aparece alguno de los síntomas arriba mencionados, consulte inmediatamente al médico.

### ADVERTENCIA

El sistema de encendido de la tronadora produce un campo magnético de baja intensidad. Este puede interferir con algunos tipos de marcapasos. Para reducir el riesgo de lesiones graves o mortales, las personas portadoras de marcapasos deben consultar a sus médicos y al fabricante del marcapasos antes de usar esta máquina.

#### Vestimenta adecuada

### ADVERTENCIA

Para reducir el riesgo de lesiones el operador debe usar el equipo protector adecuado.



La ropa debe ser de confección fuerte y ajustada, pero no tanto que impida la completa libertad de movimiento. Evite el uso de chaquetas sueltas, bufandas, corbatas, joyas, pantalones acampanados o con vueltas, cabello largo suelto o cualquier cosa que pueda engancharse en los obstáculos o las piezas en movimiento de la máquina. Use monos o pantalones largos para protegerse las piernas. No use pantalones cortos.

### ADVERTENCIA

Cuando se cortan objetos metálicos, incluso barrase de refuerzo y otros metales incrustados en hormigón u otros materiales, la tronadora genera chispas que pudieran incendiar la vestimenta u otros materiales inflamables. La mayoría de las telas usadas para fabricar la vestimenta son inflamables - aun las telas retardadoras de incendio se encienden si la temperatura es elevada. Para reducir el riesgo de quemaduras, STIHL recomienda vestir ropa de cuero, lana, algodón con tratamiento retardador de incendio o una tela de algodón gruesa y con tejido apretado, tal como la tela de jeans. Algunas telas sintéticas retardadoras de incendio también son adecuadas, pero otras tales como el poliéster, nilón, rayón y acetato pueden derretirse y formar una sustancia similar al alquitrán que quema la piel. Lea las instrucciones del fabricante de vestimentas. Mantenga la ropa libre de aceite, combustible, grasa y otras sustancias inflamables.



Siempre use guantes de trabajo gruesos (por ejemplo, de cuero u otro material resistente al desgaste) para manejar la tronadora. Los guantes gruesos y antideslizantes mejoran el manejo y ayudan a proteger las manos.



Una buena base de apoyo es indispensable cuando se maneja la tronadora. Póngase botas gruesas con suela antideslizante. Recomendamos las botas de seguridad con puntera de acero.

### ADVERTENCIA

El disco de corte puede lanzar objetos sueltos hacia el operador.



Para reducir el riesgo de lesionarse los ojos, nunca maneje la tronadora si no tiene puestas gafas o anteojos de seguridad bien ajustados con una protección adecuada en las partes laterales que porten indicativos de que satisfacen la norma ANSI Z87 "+". La protección adecuada de los ojos es indispensable.

Use un casco de seguridad reglamentario para protegerse la cabeza.

El ruido producido por la tronadora puede lesionarle los oídos. Siempre use amortiguadores del ruido (tapones u orejeras) para protegerse los oídos. Los operadores regulares deben someterse con frecuencia a un examen o control auditivo.

### ADVERTENCIA



Para reducir el riesgo de sufrir una enfermedad respiratoria o de otro tipo con consecuencias graves o mortales, el operador y demás personas siempre deberán usar mascarillas de respiración aprobadas por el NIOSH para uso con el material que se corta y adecuadas para las condiciones del sitio de trabajo, toda vez que se corte en húmedo pero sin usar el caudal recomendado en este manual de instrucción, o si no es posible confirmarlo. La mascarilla deberá tener un Factor de Protección Asignado Adecuado para ofrecer el nivel de protección de las vías respiratorias según el material que se está cortando y las condiciones específicas del sitio de trabajo.

Aun si se efectúa un corte en húmedo con el caudal recomendado, un operador que trabaja con la máquina a la intemperie por más de dos horas en una misma jornada, junto con terceros, siempre use una mascarilla de respiración aprobada por el NIOSH y adecuada para el material que se coartará y para las condiciones del sitio de trabajo.

Consulte con la empresa para obtener información en cuanto a la mascarilla necesaria para el material que se cortará y las condiciones del sitio de trabajo específico. La empresa probablemente tendrá establecido un programa de protección con mascarillas exigido por OSHA y puede brindarle información en cuanto al tipo y nivel de protección para las vías respiratorias que se necesita para el sitio de trabajo. También se puede obtener información de la OSHA en [www.OSHA.gov](http://www.OSHA.gov).

Para más detalles y advertencias sobre este tema, lea la información bajo "Condiciones de trabajo" en este manual de instrucciones.

## LA HERRAMIENTA MOTORIZADA

Para las ilustraciones y definiciones de las piezas de la tronadora, vea el capítulo "Piezas principales".

### ADVERTENCIA

Nunca modifique, de ninguna manera, una tronadora. Las piezas y accesorios marca STIHL son los únicos expresamente aprobados por STIHL para uso con modelos específicos de tronadoras STIHL. Aunque otras piezas o accesorios pueden utilizarse, uso de los mismos puede resultar ser extremadamente peligroso.

### Discos abrasivos

### ADVERTENCIA

Antes de montar el disco de corte, compruebe que la velocidad máxima de uso del disco sea mayor o igual que la

velocidad del árbol de la tronzadora dada en la sección de especificaciones de este manual. Un disco que no cumpla con estas condiciones puede romperse o hacerse pedazos y constituir una amenaza de lesiones graves o mortales al operador o a terceros.

### ADVERTENCIA

Nunca use un buje reductor insertado en el disco para reducir el diámetro del agujero de montaje. Puede salirse de su lugar, perdiendo su forma circular y produciendo vibraciones, la rotura del disco o la pérdida de control, posiblemente causando lesiones graves o mortales.

### ADVERTENCIA

Los discos de marca no STIHL tienen mayor probabilidad de oscilar, de quebrarse o de crear otros peligros, tales como fuerzas reactivas mayores. Utilice únicamente discos con capacidad de régimen aprobada. Lea y siga las precauciones de seguridad adicionales dadas con el disco.

### ADVERTENCIA



Nunca use discos de sierra circular, discos con puntas de carburo, discos para rescate, discos abrasivos para madera ni discos con dientes de tipo alguno en la tronzadora. Pueden causar lesiones personales graves como resultado del contacto con la hoja de sierra o los objetos lanzados y/o las fuerzas reactivas, incluyendo el contragolpe. Consulte el capítulo "Fuerzas reactivas" en este manual de instrucciones. El concesionario STIHL tiene un inventario de discos abrasivos adecuados para los diversos usos autorizados de la tronzadora.

### ADVERTENCIA

Si se usa un modelo incorrecto de disco abrasivo o el disco se usa con el propósito de cortar un material para el que no fue diseñado, el disco podría bailar, romperse o incrementar las fuerzas reactivas y causar lesiones graves o mortales. Consulte la información siguiente y el capítulo "Fuerzas reactivas" en este manual de instrucciones.

El corte de materiales no aprobados, tales como madera o plástico, o el uso de discos no aptos para el material que se está cortando puede causar lesiones

personales graves o mortales debido a la rotura del disco, las fuerzas reactivas o la pérdida del control.

### Discos de resina compuesta

Cortar a mano libre con discos de resina compuesta puede someter los discos a esfuerzos significativos de torsión y compresión, los cuales aumentan la probabilidad de rotura. Evite aplicarle cargas laterales al disco de corte y siempre utilice técnicas adecuadas de trabajo. Consulte el capítulo "Muestras de uso" en este manual de instrucciones.

### ADVERTENCIA



Inspeccione el disco abrasivo con frecuencia y sustitúyalo de inmediato si tiene roturas o combaduras. Los discos rotos o combados pueden romperse o quebrarse y causar lesiones personales graves o mortales. Los discos abrasivos deformados o desequilibrados pueden aumentar las vibraciones y acortar la vida útil de la tronzadora y pueden causar la pérdida del control.

Los discos de resina compuesta son sensibles al calor. Siempre guarde la tronzadora en un lugar en el cual el disco de resina compuesta no quede expuesto a la luz solar directa ni a otras fuentes de calor. Guarde los discos de resina compuesta de reserva colocándolos sobre una superficie nivelada en un lugar seco, libre del



riesgo de daños por congelación. El no seguir estas instrucciones puede hacer que el disco se rompa o se quiebre durante el uso y causar lesiones graves o incluso mortales.

Solo utilice el disco abrasivo aprobado para el tipo de material a cortarse. Existen diferentes tipos de discos abrasivos, cada uno de los cuales tiene marcas especiales. Por ejemplo, con respecto a los discos de material compuesto marca STIHL:

1. Piedra  
También pueden usarse para cortar hormigón, mampostería, hormigón reforzado y ladrillo.
2. Acero  
Puede usarse para cortar todos los materiales ferrosos.
3. Asfalto  
También puede usarse para cortar hormigón con agregados.
4. Hierro dúctil  
También puede usarse para cortar ciertos tipos de hierro fundido (SG 17-24), bronce y cobre.

#### Discos adiamantados



#### ADVERTENCIA

Algunos discos adiamantados de marca diferente de STIHL emplean núcleos de acero de calidad deficiente y no reciben un endurecimiento o tensión adecuado, o tienen otros defectos de diseño o fabricación que pueden causar la rotura del disco, el lanzamiento de segmentos y otros problemas de seguridad, incluyendo la oscilación del disco. Los discos que oscilan durante el uso pueden causar fuerzas reactivas y otros

peligros para la seguridad que pudieran dar por resultado la pérdida del control y lesiones personales graves o mortales. La oscilación, por ejemplo, puede resultar en el atascamiento del disco en la ranura, el cual, en ciertas condiciones, puede causar lesiones graves o mortales debido al contragolpe o al efecto de las fuerzas reactivas. Consulte el capítulo "Fuerzas reactivas, incluso el contragolpe" en este manual de instrucciones.

Nunca use un disco que oscila o que ha oscilado en el pasado. A pesar de que el disco puede dejar de oscilar temporalmente, por ejemplo, al hacerlo girar sin carga, siempre tendrá una tendencia de volver a oscilar bajo ciertas condiciones. Sustitúyalo de inmediato ante de seguir usando la tronzadora.

Los discos adiamantados abrasivos en general tienen un rendimiento de corte mucho mejor que los discos abrasivos de resina compuesta. Los discos adiamantados tienen núcleos de acero y segmentos cortantes con diamantes incrustados fijados en su borde exterior.

Los discos adiamantados de capacidad adecuada se pueden usar para cortar hormigón, asfalto, piedra natural, tubería de arcilla, ladrillos y cosas por el estilo. STIHL también ofrece discos adiamantados para cortar hierro dúctil y algunos aceros estructurales. Sin embargo, estos no son adecuados para cortar todos los metales u otros materiales, incluyendo la madera o el plástico. Consulte el capítulo "Discos de corte adiamantados" en este manual de instrucciones para más detalles en cuanto a los tipos de materiales que

pueden cortarse con discos adiamantados STIHL de capacidad adecuada.



#### ADVERTENCIA

El corte en seco o en mojado es posible cuando se usa un disco adiamantado adecuado. La tronzadora STIHL tiene montado un juego de conexión de agua. El corte en mojado reduce el polvo y las fuerzas reactivas, y se recomienda siempre que sea posible. Consulte el capítulo "Muestras de uso" en este manual de instrucciones.



#### ADVERTENCIA

No vuelva a instalar un disco adiamantado que esté usado sin cerciorarse primero de que no tenga muescas, falta de planicidad, fatiga del centro, daño o pérdida de segmentos, evidencia de calor excesivo (decoloración) y posible daño del agujero para el portaherramienta. Vea el capítulo "Discos de corte adiamantados." Revise si el disco tiene grietas y asegúrese de que no se haya desprendido ningún pedazo de disco antes de comenzar a usarlo. Nunca use un disco, de diamante o de resina compuesta, que presente daños.

Siempre instale el disco de modo que la flecha que tiene marcada apunte en el sentido de giro del árbol.

## USO DE LA HERRAMIENTA MOTORIZADA

### Transporte de la tronadora Cutquik de STIHL

#### ADVERTENCIA

Para reducir el riesgo de lesionarse por la activación inesperada y/o el contacto con un disco en movimiento, siempre apague el motor antes de colocar la tronadora en el suelo o acarrearla. El disco abrasivo sigue girando por un tiempo breve (desaceleración en rueda libre) después que se suelta el gatillo de aceleración (efecto de volante). Si se necesita un tiempo de parada más breve, detenga el disco por medio de tocarlo levemente con una superficie dura. El acarrear la tronadora con el disco girando o con el motor funcionando es extremadamente peligroso. El contacto con un disco en movimiento, aun con el motor apagado, puede dar por resultado lesiones personales graves o mortales, y la aceleración accidental del motor puede hacer que el disco gire si el motor está en marcha.

Evite tocar el silenciador caliente y no permita que el mismo le toque.

#### ADVERTENCIA

Siempre evite que el disco choque accidentalmente contra el suelo u otros objetos, lo cual puede aumentar el riesgo de sufrir lesiones personales graves o mortales luego de la rotura de un disco de resina compuesta, de la pérdida de segmentos de un disco adiamantado o de la pérdida del control.

Acarreo con la mano: Cuando acarree la tronadora a mano, el motor deberá estar apagado y el disco detenido y la tronadora deberá estar en la posición correcta. Sujete el mango delantero y coloque el silenciador a un costado, alejado del cuerpo con el accesorio de corte hacia atrás.

Transporte por vehículo: Sujete la tronadora debidamente para impedir que se vuelque, derrame combustible y sufra daños. Nunca transporte la tronadora con el disco instalado. Un disco que se dañe durante el transporte puede causar lesiones personales graves o mortales.

#### Combustible

La tronadora STIHL utiliza una mezcla de aceite y gasolina como combustible. Consulte el capítulo "Combustible" en este manual de instrucciones.

#### ADVERTENCIA



La gasolina es un combustible muy inflamable. Si se derrama y arde a causa de una chispa u otra fuente de ignición, puede provocar un incendio y quemaduras graves o daños a la propiedad. Tenga sumo cuidado cuando manipule gasolina o la mezcla de aceite/gasolina. No fume cerca del combustible o la herramienta motorizada, ni acerque ningún fuego o llama a ellos. No retire la tapa de llenado de combustible ni intente cargar combustible cerca de una fuente de encendido. Puede escapar vapor inflamable del sistema de combustible o de la lata de gasolina mientras llena el depósito.

#### ADVERTENCIA

El polvo puede acumularse en el motor y puede absorber gasolina, aumentando el riesgo de un incendio. Limpie el polvo y desperdicios del motor periódicamente.

#### Instrucciones para el llenado de combustible

#### ADVERTENCIA

Para reducir el riesgo de sufrir lesiones personales y daños a la propiedad, llene la tronadora con combustible en una

zona bien ventilada, a la intemperie. Siempre apague el motor y deje que se enfríe antes de llenar de combustible. Nunca quite la tapa del depósito de combustible cerca de una fuente de encendido.

Dependiendo del combustible utilizado, de las condiciones climáticas y del sistema de ventilación del depósito, es posible que se forme vapor de gasolina a presión dentro del depósito de combustible. Para reducir el riesgo de sufrir quemaduras y otras lesiones personales por el vapor y gases de gasolina que escapan, permita que la máquina se enfríe adecuadamente antes de abrir la tapa. No fume ni abra el envase de combustible cerca de fuentes de encendido. Quite la tapa de llenado de combustible lentamente y de la manera descrita en este manual para permitir que la presión residual del depósito se alivie gradualmente. Nunca quite la tapa de llenado de combustible mientras el motor esté caliente o funcionando.

Elija un punto con una superficie despejada para llenar el depósito y aléjese 3 m (10 pies) por lo menos de ese punto antes de arrancar el motor. Limpie todo el combustible derramado antes de arrancar la máquina. Si la gasolina se ha derramado o ha contaminado su ropa, cámbiese la ropa antes de arrancar la herramienta motorizada, de reanudar el trabajo o de acercarse a una fuente de encendido.

Siempre utilice combustibles mezclados para la temporada y las condiciones en las cuales se está trabajando. Evite el uso de combustibles mezclados para

invierno en condiciones de verano. Utilice combustible fresco de buena calidad y de 89 octanos como mínimo.

### ADVERTENCIA



Compruebe que no existen fugas de combustible mientras llena el depósito y durante el funcionamiento de la máquina. Si detecta alguna fuga de combustible, no arranque la máquina ni la haga funcionar sin antes reparar la fuga y limpiar el combustible vertido. Tenga cuidado de no mancharse la ropa con combustible. Si la mancha, cámbiesela inmediatamente. Aléjese por lo menos 3 m (10 pies) del punto de abastecimiento de combustible antes de arrancar el motor.

### ADVERTENCIA

Si se derrama el combustible sobre la ropa, en particular sobre los pantalones, es sumamente importante cambiarse de ropa de inmediato. No dependa de la evaporación. Pueden quedar residuos inflamables de combustible en la ropa después de un derrame por más tiempo que lo esperado. Es sumamente peligroso cortar metal y otros materiales capaces de generar chispas con la tronzadora cuando la ropa está contaminada con gasolina, puesto que la ropa del operador podría incendiarse y causar lesiones graves o mortales. No

se acerque a una fuente de encendido si su ropa está contaminada con combustible.

### ADVERTENCIA

Si la tapa de combustible está mal instalada, la misma puede salirse y causar el derramamiento del combustible.

#### Tapa de llenado de combustible

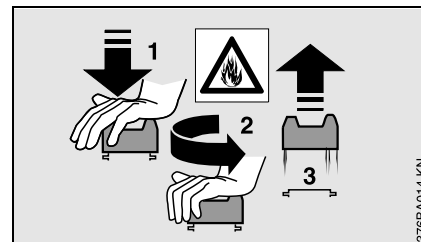

Nunca utilice herramientas para abrir ni cerrar la tapa de llenado de combustible, ya que esto podría dañarla y causar fugas o derramamientos de combustible.

La tapa de llenado de combustible tipo debe cerrarse bien después de haber abastecido el combustible.

### ADVERTENCIA

Nunca intente abrir la tapa usando una herramienta. Esto puede dañar la tapa y permitir el escape de combustible.

### ADVERTENCIA

Antes de usar la máquina, asegúrese de que la tapa de combustible esté bien apretada y limpie el combustible derramado. Compruebe que no existen fugas de combustible mientras llena el depósito y durante el funcionamiento de

la máquina. Si sospecha que hay alguna fuga de combustible, no arranque el motor ni lo haga funcionar sin antes reparar la fuga y limpiar el combustible derramado.

### Antes de arrancar

Para instalar el disco, siga el procedimiento descrito en el capítulo "Montaje de un disco abrasivo" en este manual de instrucciones.

### ADVERTENCIA

Revise el sistema de combustible en busca de fugas, especialmente las partes visibles, por ejemplo, el depósito, la tapa de llenado, conexiones de mangueras y la bomba de combustible manual. Para evitar los riesgos de lesiones personales o daños a la propiedad causados por los incendios, no arranque el motor si se observan fugas o daños en el sistema de combustible. Solicite al concesionario autorizado de STIHL que repare la máquina antes de usarla.

### ADVERTENCIA

No maneje nunca una tronadora que esté dañada, mal ajustada o mantenida o que no fue armada completa y debidamente. Revise que la máquina esté lista para usarse de modo seguro.

Mantenga los mangos secos, limpios y sin aceite ni combustible.

### ADVERTENCIA

Antes de usar la tronadora, compruebe que sus controles (gatillo de aceleración, bloqueo de gatillo de aceleración, interruptor de apagado) y

los dispositivos de seguridad funcionen debidamente, que el disco esté correctamente instalado y que el protector del disco se encuentre en su lugar y bien fijado a la máquina. Inspeccione todos los discos detenidamente en busca de daños antes de instalarlos. Nunca monte un disco abrasivo que tenga fisuras u otros daños.



Ajuste el protector de disco de modo que las chispas, el polvo y los materiales cortados se desvíen en sentido opuesto al operador y que no alcancen objetos inflamables en el entorno. Consulte el capítulo "Instrucciones de manejo" en este manual de instrucciones. Nunca dirija las chispas o residuos de corte hacia materiales inflamables ni hacia el operador.

### ADVERTENCIA

Asegúrese de que el casquillo de la bujía esté firmemente colocado – un casquillo suelto puede crear un arco voltaico y encender los vapores del combustible, provocando un incendio.

La tensión adecuada de la correa trapezoidal corrugada es importante. Para evitar el ajuste inadecuado, ejecute los procedimientos de tensado tal como se describen en el capítulo "Tensado de la correa trapezoidal corrugada" de este manual. Siempre

compruebe que las tuercas de collar hexagonales del brazo de fundición estén debidamente apretadas.

Compruebe la tensión de la correa corrugada después de una hora de uso y corríjala de ser necesario.

### Arranque

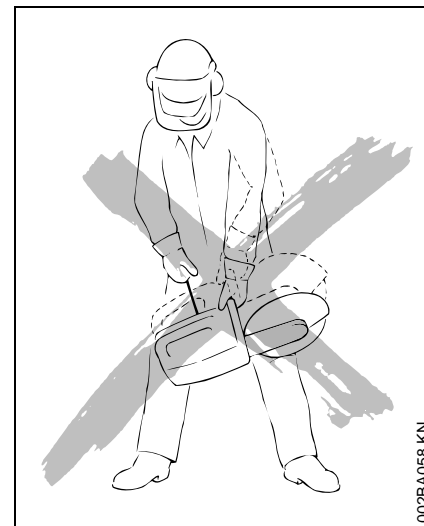

### ADVERTENCIA

La tronadora es una herramienta para uso por una sola persona. No deje que otras personas se acerquen a la tronadora en marcha. Ponga en marcha y maneje su tronadora sin ayuda de nadie. Siga las instrucciones específicas de arranque dadas en la sección "Arranque/parada del motor" en este manual de instrucciones.

No intente arrancar la tronadora por lanzamiento. Arrancar por lanzamiento significa que el operador empuja la máquina alejándola de sí, o la deja caer

hacia el suelo mientras que tira del mango de arranque. Este método es muy peligroso ya que es posible perder el control de la tronzadora.

En lugar de ello, arranque la tronzadora colocándola sobre el suelo u otra superficie firme en una zona despejada, sujetándola firmemente contra el suelo o superficie. Mantenga el equilibrio y elija un buen punto de apoyo para los pies.

Asegúrese que el disco de corte esté alejado de su persona y de las demás obstrucciones y objetos, incluyendo el suelo o la superficie sobre la cual se apoya la máquina. Al arrancar el motor, su velocidad será suficiente para que el embrague engrane la polea de correa y se mueva el disco. Nunca intente arrancar la tronzadora si el disco abrasivo está insertado en un corte.

Una vez que el motor arranca, accione momentáneamente el gatillo de aceleración. Esto permite que el motor se desacelere a marcha en vacío. Para las instrucciones específicas de arranque, vea la sección "Arranque/parada del motor" en este manual de instrucciones.

### ADVERTENCIA

A la velocidad de ralentí correcta, el disco no debe girar. No utilice la tronzadora con el régimen de marcha en vacío mal ajustado. El disco en movimiento puede causar lesiones. Si el disco gira, solicite al concesionario STIHL que revise su tronzadora y que haga los ajustes o reparaciones del caso.

### ADVERTENCIA

Cuando tire del mango de arranque, no enrolle la cuerda de arranque alrededor de la mano. No deje que el mango vuelva por sí solo a su posición original, sino guíe lentamente la cuerda con la mano para que se enrolle correctamente. Si no ejecuta este procedimiento puede lastimarse la mano o los dedos y también dañar el mecanismo de arranque.

### Condiciones de trabajo

Maneje la tronzadora solamente en condiciones de buena visibilidad y a la luz del día.

El uso de protectores para los oídos reduce la percepción de sonidos. Esté atento para no perder las señales de voz y otras señales audibles de sus compañeros de trabajo o supervisores. Manténgase a una distancia que le permita comunicarse con otras personas en caso de necesitar ayuda.

### ADVERTENCIA



Tan pronto arranca, esta máquina genera vapores de escape tóxicos que contienen productos químicos (tales como hidrocarburos sin quemar y monóxido del carbono, incluyendo el benceno) considerados como causantes de enfermedades respiratorias, cáncer, defectos de nacimiento u otra toxicidad reproductora. Algunos de estos gases (por ej. monóxido de carbono) pueden ser incoloros e inodoros y pueden causar asfixia o muerte muy rápidamente. Para reducir el riesgo de sufrir lesiones graves o mortales por respirar gases tóxicos, nunca haga funcionar la máquina puertas adentro o en lugares mal ventilados. Asegúrese de tener ventilación adecuada cuando trabaje en zanjas u otros lugares confinados.

### ADVERTENCIA

El uso de este producto para cortar mampostería, hormigón, metal y otros materiales puede generar polvo o vapores que contienen productos químicos conocidos como causantes de lesiones graves o mortales o enfermedades como trastornos respiratorios, enfermedades renales,

cáncer, defectos de nacimiento u otro daño a los órganos reproductores, al igual que otras lesiones. Si usted desconoce los riesgos relacionados con el material en cuestión, lea la hoja de datos de seguridad del material correspondiente y/o consulte con su empleador, el fabricante/proveedor del material, organismos gubernamentales tales como OSHA y NIOSH y otras fuentes de información sobre los materiales peligrosos. Por ejemplo, el estado de California y algunas otras autoridades han publicado varias listas de sustancias carcinógenas, de toxicidad reproductora, y otros tipos de lesiones. Siempre que sea posible, controle el polvo y los vapores en su punto de origen.

Al respecto, emplee buenas prácticas de trabajo y siga las recomendaciones del fabricante/proveedor, OSHA/NIOSH y asociaciones laborales y comerciales.

### ADVERTENCIA

Al cortar mampostería, hormigón y otros materiales que contienen sílice, se puede despedir polvo con contenido de sílice cristalina. La sílice es un componente básico de la arena, cuarzo, arcilla de ladrillo, granito y numerosos minerales y rocas. La inhalación de cristales de sílice transportados por el aire puede causar lesiones o enfermedades graves o mortales, tales como trastornos renales o respiratorios, incluyendo la silicosis y cáncer del pulmón. El estado de California y algunas otras autoridades han colocado a la sílice cristalina aspirable en la lista de sustancias carcinógenas. OSHA ha establecido límites de exposición admisible para la sílice cristalina.

Cuando se corten materiales que pudieran contener sílice cristalina, siempre atégase a las los controles de ingeniería y precauciones respiratorias que se describen en el presente manual.

### ADVERTENCIA



Se proporciona un juego de accesorio de agua con la tronadora, el cual debe usarse para suprimir el polvo cuando el corte en mojado es factible. Para reducir el riesgo de que el operador o terceros sufran lesiones graves o permanentes debido a la exposición a polvo dañino, el caudal de agua que se entrega al disco abrasivo deberá ser no menor que 0,6 l (20 oz fl) por minuto.

### ADVERTENCIA

La inhalación de cristales de sílice transportados por el aire puede causar lesiones o enfermedades graves o mortales, tales como trastornos renales o respiratorios, incluyendo la silicosis y cáncer del pulmón. Para reducir el riesgo de sufrir una enfermedad con consecuencias graves o mortales, incluyendo trastornos renales y respiratorios, y cáncer, el operador y demás personas siempre deberán usar mascarillas de respiración aprobadas por el NIOSH para uso con el material que se corta y adecuadas para las condiciones del sitio de trabajo, toda vez que se corte en húmedo pero sin usar el caudal recomendado en este manual de

instrucción, o si no es posible confirmarlo. La mascarilla deberá tener un Factor de Protección Asignado Adecuado para ofrecer el nivel de protección de las vías respiratorias según el material que se está cortando y las condiciones específicas del sitio de trabajo.

Aun si se efectúa un corte en húmedo con el caudal recomendado, un operador que trabaja con la máquina a la intemperie por más de dos horas en una misma jornada, junto con terceros, siempre use una mascarilla de respiración aprobada por el NIOSH y adecuada para el material que se coartará y para las condiciones del sitio de trabajo.

Consulte con la empresa para obtener información en cuanto a la mascarilla necesaria para el material que se cortará y las condiciones del sitio de trabajo específico. La empresa probablemente tendrá establecido un programa de protección con mascarillas exigido por OSHA y puede brindarle información en cuanto al tipo y nivel de protección para las vías respiratorias que se necesita para el sitio de trabajo. También se puede obtener información de la OSHA en [www.OSHA.gov](http://www.OSHA.gov).

Consulte la sección de “Protección para las vías respiratorias”, en el capítulo “Ejemplos de usos” del manual de instrucciones.

Consulte y atégase a las leyes o reglamentos federales, estatales o locales con respecto a cortes en seco y en mojado, incluso los requisitos de controles de ingeniería, prácticas de trabajo y protección para las vías



respiratorias para reducir la exposición a la sílice cristalina aspirable y a otras sustancias potencialmente nocivas.

### **! ADVERTENCIA**

La aspiración del polvo de asbesto es peligrosa y puede causar lesiones graves o mortales, enfermedades de las vías respiratorias o cáncer, incluido el mesotelioma. El uso y la eliminación de los productos que contienen asbesto están estrictamente reglamentados por OSHA y el Organismo para la Protección del Medio Ambiente (EPA) de los EE.UU. No use la tronadora para cortar o remover asbesto, productos que contengan asbesto u otros productos tales como tubería envuelta o cubierta con aislante de asbesto. Si por cualquier motivo cree que está cortando materiales que contengan asbesto, o si no se tiene certeza al respecto, suspenda el trabajo póngase en contacto inmediatamente con su empleador o un representante de OSHA o de EPA local.

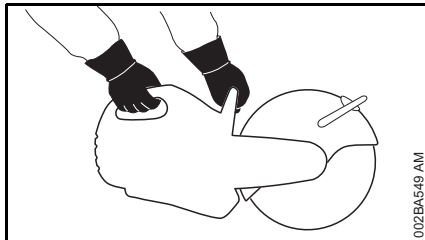

La tronadora STIHL está diseñada para usarse mientras se la sujeta con las manos o en un carro de soporte; consulte el capítulo "Carro de soporte de tronadora" de este manual de instrucciones.

### **! ADVERTENCIA**

Si se hacen cortes con la tronadora apoyada sobre el suelo u otra superficie, se puede causar el desgaste excesivo del soporte que protege la parte inferior de la caja del depósito. Se puede causar la pérdida de combustible y lesiones personales graves o mortales por incendio. Sustituya los soportes dañados o muy desgastados de inmediato.

### **! ADVERTENCIA**

Agarre de la sierra: Nunca use la tronadora con una sola mano. Siempre sujete la tronadora firmemente con ambas manos mientras el motor está funcionando. Coloque la mano izquierda en el mango delantero y la derecha sobre el mango trasero y el gatillo de aceleración. Los operadores zurdos también deberán atenerse a esta indicación para reducir el riesgo de lesiones personales graves o mortales debido al contragolpe y/o a la falta de control. Si se coloca la máquina en posición de uso "zurdo", su cuerpo quedará en el plano del disco abrasivo, lo cual aumenta el riesgo de ser golpeado por el disco en movimiento en caso de ocurrir un contragolpe.

Envuelva los dedos firmemente en los mangos, manteniéndolos sujetos entre los dedos índice y pulgar. Asegúrese que los mangos de la tronadora y el mango de arranque están en buenas condiciones y sin humedad, resina, aceite, mezcla de combustible o grasa.

No toque nunca con las manos o cualquier parte del cuerpo un disco que está girando, ni permita que éste le toque.

### **! ADVERTENCIA**

Despeje la zona donde está trabajando. Evite tropezar con obstáculos y esté atento a zanjas y otras irregulares e impedimentos. Sea sumamente precavido cuando trabaje en declives o terreno rocoso o irregular. Proceda con sumo cuidado cuando trabaje en condiciones climáticas húmedas o frías (lluvia, nieve, hielo).

### **! ADVERTENCIA**



Las chispas emitidas al cortar metal pueden causar quemaduras o incendiar la ropa u otros materiales. Siempre dirija las chispas en sentido opuesto al operador y a sustancias inflamables en el entorno. Nunca corte metales mientras está parado en una superficie inflamable, tal como las superficies de madera o papel alquitranado. Si existe el riesgo de que se produzca un incendio, tenga equipo extintor de incendios a mano. No use la tronadora si no le es posible dirigir las chispas lejos de sustancias inflamables o del operador.

**! ADVERTENCIA**

Para reducir el riesgo de sufrir lesiones personales graves o mortales debido a un incendio, no corte ningún tubo, tambor ni otro tipo de envase sin antes verificar que el mismo no contenga sustancias volátiles o inflamables y que no se encuentre bajo presión.

**! ADVERTENCIA**

Cuando se cortan paredes y pisos existentes o estructuras similares, esté atento a peligros ocultos tales como cables eléctricos, tuberías de agua o de gas y sustancias y estructuras inflamables o a presión. Compruebe que los servicios de energía eléctrica, agua y gas hayan sido interrumpidos y que se hayan vaciado todos los tubos antes de empezar a cortar.

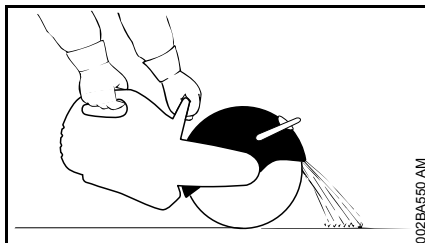
**Instrucciones de manejo****! ADVERTENCIA**

El protector de disco de la tronzadora puede ajustarse. Es sumamente importante que el protector del disco se encuentre en su lugar y ajustado según el tipo de trabajo a efectuar, su postura y la posición de trabajo. El protector siempre debe ajustarse de modo que el operador no esté expuesto a los peligros

causados por las partículas lanzadas ya sea directa o indirectamente del material cortado, las chispas o los pedazos de discos dañados. El no seguir estas instrucciones puede causar lesiones graves o mortales.

**! ADVERTENCIA**

Su tronzadora está equipada con un tope limitador para el protector del disco que limita la abertura del protector del disco. Para reducir el riesgo de lesiones como resultado del contacto con el disco y/o las fuerzas reactivas y para evitar dañar el sistema de protección, nunca intente desplazar la palanca de ajuste más allá del tope limitador.

**! ADVERTENCIA**

Para reducir el riesgo de lesiones graves o mortales, siempre apague la máquina y permita que el disco se detenga antes de intentar ajustar el protector. Cuando la máquina se apaga, el disco continúa girando por unos cuantos segundos antes de que el freno se aplique (efecto de volante). Nunca intente ajustar el protector mientras el motor esté en marcha o si el disco está girando.

**! ADVERTENCIA**

Siempre revise el disco antes de usarlo y después de haber chocado accidentalmente con algún objeto. Revíselo frecuentemente durante el uso, luego de haberlo detenido. Busque fisuras y otros tipos de daños, tales como segmentos agrietados, faltantes o rotos en el disco adiamantado. Compruebe que el disco esté libre de daños y en buenas condiciones, que no

tenga fisuras, que no se le hayan desprendido partes y que no tenga segmentos sueltos, faltantes o dañados. Vea las secciones sobre “Discos abrasivos” y “Fuerzas reactivas” en este manual. Busque roturas y otros daños en el protector del disco. Si se descubren roturas o grietas y otros daños, instale un protector nuevo antes de seguir usando la máquina.

**! ADVERTENCIA**

Es esencial determinar el sentido del corte con precisión antes de aplicar el disco abrasivo al material a ser cortado. Los discos se fabrican para soportar presión en sentido radial solamente. Para reducir el riesgo de que se rompa el disco y de sufrir lesiones personales graves o mortales, evite aplicarle presión lateral (cargas laterales) al disco. Sostenga la tronzadora de modo constante. Trabaje a lo largo de la línea de corte recta. Para reducir el riesgo de sufrir lesiones graves o mortales, no cambie la posición o el sentido de avance del corte al hacerlo ya que esto puede imponer una carga torsional grande sobre el disco abrasivo y quebrarlo o romperlo. Si hay que hacer correcciones, siempre levante la máquina y ajuste la posición del disco de corte, procurando que no quede atascado, inclinado, retorcido o con tensión en sus costados. Si se intenta cambiar la posición o el sentido de un corte mientras el disco se encuentra dentro del mismo, el disco puede atorarse. Esto puede causar un contragolpe, fuerzas reactivas o la rotura del disco de resina compuesta, lo



cual podría causar lesiones personales graves o mortales. Consulte el capítulo "Fuerzas reactivas" en este manual.

### ADVERTENCIA

Use su tronadora para cortar solamente. No está diseñada para usarla como una palanca, pala ni para quitar objetos del paso.

No utilice discos abrasivos para efectuar algún tipo de esmerilado grueso con los costados del disco. En estos trabajos se producen fuerzas de flexión importantes que pueden resultar en la rotura de los discos abrasivos con la posibilidad de lesiones graves o mortales.

### ADVERTENCIA

Para reducir el riesgo de lesiones causadas por discos abrasivos rotos:

1. No utilice un disco en su máquina si el mismo tiene una velocidad nominal de uso menor que la velocidad máxima de funcionamiento del árbol de su máquina, según se especifica en este manual de instrucciones.
2. No use un disco que haya caído al suelo o que presente daños.
3. Pruebe cada disco nuevo inmediatamente después de haberlo instalado haciéndolo funcionar a velocidad máxima por aproximadamente un minuto sin cortar, cerciorándose que las demás personas presentes se encuentren alejadas. Si el disco oscila o presenta algún problema de funcionamiento, no lo use.

4. No corte ningún material para el cual el disco no está aprobado.
5. No use los costados del disco para esmerilar.
6. No tuerza, empuje, golpee ni deje caer la máquina. Eso puede dañar el disco.
7. No transporte la tronadora con el disco instalado.

Para lograr un corte limpio y eficaz, mantenga la máquina sujeta firmemente y aplique el disco a la pieza a cortarse, permitiendo que el disco ataque el material de manera natural. No fuerce ni atore el disco en la pieza cortada. Cuando se corta con la parte inferior del disco abrasivo, la máquina exhibe una tendencia natural a alejarse del operador. Si se tira de la máquina lentamente por el corte o la ranura hacia el operador y luego se permita que continúe avanzando, se mejora el desempeño del corte.

Inserte el disco en el material únicamente a la profundidad necesaria para hacer el corte. Para reducir la cantidad de polvo, no corte los materiales de piedra y hormigón completamente. Deje una franja delgada sin cortar. Esta franja se puede romper fácilmente después con un martillo u otra herramienta adecuada. Siempre utilice gafas protectoras adecuadas al romper una porción o franja sin cortar. No tuerza, trabe o esfuerce el disco en el corte, ya que esto puede causar fuerzas reactivas o daños y roturas al disco y la posibilidad de sufrir una lesión personal grave o mortal.

Deje de ejercer presión sobre la máquina de corte cuando llegue al extremo del corte. El exceso de presión puede hacer que el operador pierda control de la tronadora cuando el disco abrasivo termina el corte. El disco abrasivo puede hacer contacto con el operador o chocar con algún objeto extraño y romperse en pedazos.

Siempre apague el motor y compruebe que el disco haya dejado de girar antes de poner la tronadora en el suelo.

Si se utiliza el carro de soporte, quite los desperdicios de la trayectoria de las ruedas, ya que los desperdicios debajo de una de las ruedas del carro podrían flexionar el disco abrasivo. Esto puede causar fuerzas grandes de fricción y reducir significativamente la potencia del motor disponible para la tarea de corte. También puede dañar el disco abrasivo.

STIHL recomienda el uso de un carro para efectuar cortes largos en línea recta.

### Fuerzas reactivas, incluido el contragolpe

#### ADVERTENCIA



Las fuerzas reactivas pueden producirse en cualquier momento que el disco de la tronadora esté girando.

La fuerza potente utilizada para cortar el material puede cambiar de sentido y actuar contra el operador. Si el disco reduce su velocidad o se detiene como resultado del contacto con un objeto macizo o de la estricción o el

aprimonamiento, las fuerzas reactivas pueden producirse instantáneamente, y pueden hacer que el operador pierda el control de la tronadora y resultar en lesiones graves o mortales. Una buena comprensión de las causas de estas fuerzas reactivas puede ayudarle a evitar la pérdida del control.

Las fuerzas reactivas se aplican en sentido opuesto al del movimiento del disco en el punto de contacto o de estricción/aprimonamiento. Si el disco reduce su velocidad solamente como resultado del contacto con un objeto macizo, las fuerzas reactivas resultantes normalmente son moderadas y el operador que está agarrando correctamente la máquina puede mantener el control de la misma. Pero, si el disco reduce su velocidad o se detiene como resultado de una estricción o un aprisionamiento severo, las fuerzas reactivas pueden ser sustancialmente más grandes. Cuanto mayor sea la fuerza generada, tanto más difícil será para el operador controlar la tronadora. La pérdida de control puede resultar en lesiones personales graves o la muerte.

### Fuerzas de culatazo, trepado, estricción y contragolpe rotacional

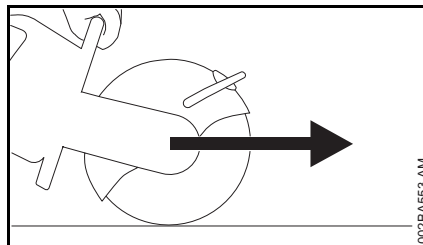

Las fuerzas reactivas más comunes son los culatazos y el trepado. Si el contacto se produce en la parte inferior del disco, la sierra intentará alejarse del operador (culatazo). Si el contacto se produce en el extremo delantero del disco, éste puede intentar "trepar" sobre el objeto cortado.

La estricción ocurre cuando la pieza que se está cortando se cierra contra el disco. Un atrapamiento severo puede ocurrir si el disco recibe cargas laterales significativas en el corte, o si un disco adiamantado incorrecto o dañado que empieza a oscilar o deja de hacerlo en la ranura. El punto en el cual suceda la estricción o aprisionamiento del disco determinará el sentido en el cual se moverá la máquina en respuesta a la fuerza reactiva generada — un contraempuje desde la porción superior del disco, un culatazo desde puntos bajo el cuadrante superior del disco. No obstante, si el cuadrante superior del disco sufre una estricción o un aprisionamiento severo o se atasca, puede ser lanzado instantáneamente hacia arriba y hacia atrás, en un contragolpe hacia el operador, con mucha fuerza y en sentido giratorio. Las condiciones de contragolpe pueden y siempre deben evitarse.

El atrapado o atorado del disco puede evitarse por medio de apoyar la pieza cortada de manera correcta (vea abajo), de técnicas de corte correctas (es decir, sin aplicarle cargas laterales al disco y situándose fuera del plano del disco) y por el uso de discos debidamente diseñados, fabricados y mantenidos que no oscilen ni tengan material abrasivo que genere fricción en sus costados.

### Para reducir el riesgo de lesiones por contragolpes

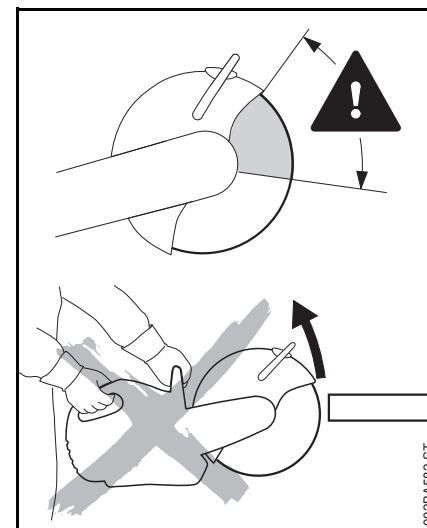

### **!** ADVERTENCIA

Para reducir el riesgo de lesionarse por un contragolpe, evite cortar con el cuadrante superior del disco (ilustrado arriba), siempre que sea posible. Tenga cuidado particular de no aprisionar el disco en esta zona, lo cual puede causar fuerzas reactivas severas con un efecto de contragolpe giratorio.

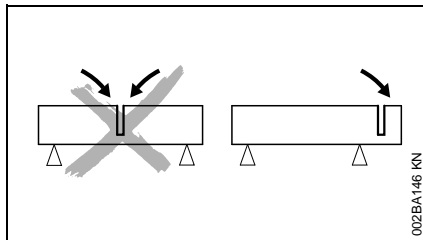

Evite el atascamiento. La parte separada de una pieza deberá caerse libremente y no sujetar, agarrotar ni atorar el disco abrasivo.

Esté alerta al movimiento potencial del material que se está cortando o a cualquier otra condición que pueda causar el cierre del corte y la estricción o atoramiento del disco. Para reducir el riesgo de estricción, agarrotamiento o atoramiento sujete el material de tal manera que el corte permanezca abierto durante la operación y al finalizar el corte (vea la ilustración). Nunca haga un corte que cause el atascamiento del disco. Si no es posible apoyar correctamente el material, no utilice la tronzoadora para hacer el corte; seleccione otra herramienta u otro método.

Ante la posibilidad de que se produzca una estricción, puede dejar una pieza sin cortar, que impida el cierre de la ranura de corte y la estricción del disco, la cual luego puede cortarse manualmente con martillo u otra herramienta. Al realizar un corte completo, asegúrese de que el final del corte, y la consiguiente separación, se efectúe en la parte superior del material, con la parte inferior del disco, con el protector empujado completamente hacia delante hasta el tope delantero. De esta forma, cualquier estricción

residual se producirá en la parte inferior del disco, donde podría originarse un culatazo, pero no un contragolpe. Esté atento al culatazo.

Los objetos que se cortarán siempre deben estar bien sujetos y fijos para que no atrapen, rueden, resbalen ni vibren.

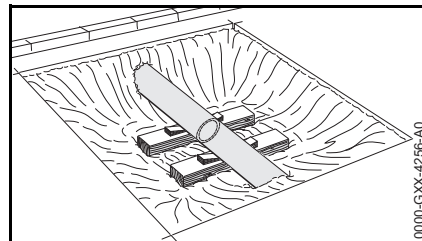

Coloque un soporte para los tubos descubiertos en una zanja, de manera de que no "pendan" ni "caigan". Si los extremos de un tubo están firmemente apoyados en el suelo, este puede servir de apoyo en el punto donde el tubo sale al exterior. No obstante, será necesario utilizar un soporte adicional cerca del corte para evitar la combadura (vea la ilustración).

Esté atento a los tubos que se encuentren bajo tensión y puedan moverse durante el corte. Un tubo colocado en el suelo puede estar en tensión si la superficie tubería es irregular. Cuando se alivia el esfuerzo o tensión de un tubo, esto puede impulsar a la tronzoadora, causando la pérdida del control y lesiones personales graves o mortales. Esto también puede causar la estricción o el agarrotamiento del disco abrasivo, lo cual puede causar fuerzas reactivas, incluido el contragolpe.

Asegúrese de que todas las secciones del tubo que se retirarán estén correctamente sujetas y no puedan

moverse. Es posible que, después del primer corte, deba mover los soportes o agregar soportes adicionales para el segundo corte, a fin de que ambos lados, e incluso la sección que se retirará, queden perfectamente sostenidos.

Siempre esté atento en las zonas de trabajo bajo pendientes/bajo la superficie —el material de apoyo podría desmoronarse o derrumbarse, permitiendo que el tubo se combe y atrape al disco.

### **! ADVERTENCIA**

Trabaje con especial cuidado al cortar objetos como los tubos que poseen un extremo abocinado o un tubo en una zanja que, al no estar bien sostenido, pueda combarse o caerse cuando se termine el corte y atrapar el disco. Sin apoyo adecuado, un tubo con extremo acampanado que esté sobre el suelo tiende a crear un efecto de rampa que hace que el tubo se combe o caiga al cortarlo. Si la estricción se produce en el cuadrante superior del disco abrasivo, se puede producir un contragolpe.

### **! ADVERTENCIA**

Utilice técnicas de corte en mojado siempre que sea posible. El agua puede servir como un lubricante en las zonas de estricción y reducir el riesgo de fuerzas reactivas y la energía de las mismas, facilitando mantener el control de la máquina.

## **!** ADVERTENCIA

Se recomienda usar únicamente accesorios de corte marca STIHL. El uso de discos de marcas diferentes a STIHL puede ser extremadamente peligroso. En el mercado es posible obtener muchos discos adiamantados de calidad inferior al nivel normal. Si no se fabrican con núcleos de calidad adecuada, si no están debidamente endurecidos y tensados, o si adolecen de otros problemas de diseño o fabricación, podrían empezar a oscilar durante el uso, perder algunos de sus segmentos, o mostrar otros problemas que aumentan significativamente el riesgo de lesiones personales o mortales causadas por fuerzas reactivas, segmentos lanzados o la pérdida del control. Si un disco adiamantado empieza a oscilar o deja de hacerlo en la ranura de corte, el cambio de comportamiento puede resultar en el aprisionamiento severo y la pérdida de control y/o contragolpe. Si el disco que está usando empieza a oscilar o lo ha hecho en el pasado, deséchelo inmediatamente. A pesar de que este disco puede dejar de oscilar temporalmente, por ejemplo, al hacerlo girar sin carga, siempre tendrá una tendencia de volver a oscilar bajo ciertas condiciones. Un disco que oscila es extremadamente peligroso.

## **!** ADVERTENCIA

Algunos de los discos adiamantados de marcas diferentes a STIHL se fabrican con material abrasivo en los costados. No utilice estos discos, ya que el

material abrasivo puede aumentar las fuerzas reactivas en una situación de estricción o de carga lateral.

## **!** ADVERTENCIA

Nunca use con la tronadora los discos abrasivos picados o discos de sierra circulares, discos con puntas de carburo, discos de rescate, ni discos para madera o con dientes de tipo alguno. El uso de tales discos aumenta significativamente el riesgo de la pérdida del control y de sufrir lesiones personales graves o mortales como resultado de las fuerzas reactivas, puesto que la porción picada o dañada de un disco abrasivo, o los dientes de un disco de tronadora circular pueden encajarse en el material cortado y generar fuerzas reactivas considerablemente más intensas, incluso un contragolpe en sentido giratorio.

Las tronadoras han sido diseñadas para usarse con discos abrasivos en buenas condiciones solamente. Las máquinas diseñadas para usar discos abrasivos para madera y otros tipos de discos con dientes utilizan sistemas protectores diferentes que brindan la protección necesaria para tales tipos de discos. Las máquinas, tales como una tronadora, que se han diseñado para usar discos abrasivos requieren un sistema protector diferente, que no ofrece protección contra todos los peligros presentados por los discos de sierra circular, los discos con puntas de carburo, los discos para rescate o los discos abrasivos para madera o con dientes.

## **!** ADVERTENCIA

Para reducir el riesgo de lesionarse por la pérdida del control causada por las fuerzas reactivas, incluso el contragolpe, cuando esté cortando:

1. Sujete la motosierra firmemente con la mano izquierda sobre el mango delantero y la mano derecha sobre el mango trasero.
2. Mantenga los pies bien apoyados y equilibrados en todo momento. No corte nunca mientras está parado en una escalera o en un punto de apoyo que no sea seguro.

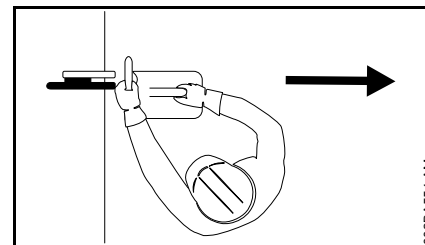

3. Coloque la tronadora en tal posición que su cuerpo quede alejado del accesorio de corte y fuera del plano del mismo. Esto significa que el operador debe evitar pararse en línea directa con el disco (vea la ilustración). Nunca se incline encima del accesorio de corte ni coloque su cabeza o su cuerpo delante del mango delantero. Asegúrese de tener

- suficiente libertad de movimiento, especialmente en zanjas. Cerciórese de que haya suficiente espacio para el operador y para la caída de la pieza cortada.
4. STIHL recomienda usar únicamente discos abrasivos STIHL de capacidad adecuada para el material a ser cortado.
  5. Nunca use discos de sierra circular, discos con puntas de carburo ni discos con dientes de tipo alguno. El usarlos aumenta el riesgo de las lesiones producidas por el contacto con el disco, partículas lanzadas y fuerzas reactivas, incluso el contragolpe.
  6. Nunca trabaje con un disco adiamantado que oscila, que ha oscilado nunca o que se fabricó con material abrasivo en sus costados.
  7. No corte madera ni ningún material para el cual el disco abrasivo no está aprobado.
  8. Empiece a cortar y continúe cortando a máxima aceleración.
  9. No trate de llegar más lejos de lo debido.
  10. Nunca corte más arriba de la altura de los hombros.
  11. Nunca aplique una carga lateral al disco dentro del corte.
  12. Use su tronadora para cortar solamente. No está diseñada para usarla como una pala o barreta para quitar objetos del paso.
  13. Esté especialmente alerta a las fuerzas reactivas, incluso el contragolpe, cuando esté cortando con el cuadrante superior del disco. Nunca tire de la parte superior del protector del disco más allá del tope limitador.
  14. Esté alerta al desplazamiento de la pieza de trabajo o a otras fuerzas que puedan causar el cierre del corte y el aprisionamiento del disco, especialmente en su cuadrante superior. Sostenga la pieza de trabajo de manera que el corte permanezca abierto. Nunca haga un corte que cause la estricción, el atascamiento o agarrotamiento del disco. Efectúe el corte separador final en la parte superior de la pieza cortada, empleando la sección inferior del disco de corte, con el protector cubriendo la parte superior del disco.
  15. Utilice técnicas de corte en mojado siempre que sea posible. En una situación de aprisionamiento, el agua puede actuar como lubricante y reducir la energía de las fuerzas reactivas. Esto también ayuda a controlar el polvo.
  16. Deje de ejercer presión sobre la máquina de corte cuando llegue al extremo del corte. Demasiada presión puede hacer que el operador pierda control de la

máquina cuando el disco abrasivo termina el corte. El disco abrasivo puede hacer contacto con el operador o chocar con algún objeto extraño y romperse en pedazos.

17. Tenga mucho cuidado cuando vuelva a entrar a un corte y no incline el disco en el corte ni lo empuje contra el corte pues podría quedar aprisionado.

### **Fuerzas giroscópicas**

Esté alerta a las fuerzas giroscópicas creadas por la rotación rápida del disco de corte. Estas fuerzas se oponen a los cambios de sentido, por ejemplo cuando el operador intenta mover la máquina lateralmente, y pueden causar la pérdida del control.

### **Mantenimiento, reparación y almacenamiento de la tronadora**

---

No maneje nunca una tronadora que esté dañada, que no haya sido bien ajustada o que no se haya armado completa o debidamente. Siga las instrucciones de mantenimiento y reparación dadas en las secciones correspondientes del manual de instrucciones.

### **ADVERTENCIA**

STIHL recomienda el uso de piezas de repuesto originales STIHL para el mantenimiento y reparación. El uso de piezas de otros fabricantes puede ser extremadamente peligroso y causar lesiones graves o mortales.

## ADVERTENCIA

Siempre apague la máquina y asegúrese de que el disco esté detenido antes de efectuar algún trabajo de mantenimiento, reparación o limpieza en la tronzadora. Cuando la máquina se apaga, el disco continúa girando por unos cuantos segundos. No intente hacer ningún trabajo de mantenimiento o reparación que no esté descrito en este manual de instrucciones como adecuado para que lo efectúe el operador. STIHL recomienda que este tipo de trabajo debe realizarse únicamente por un concesionario de STIHL autorizado para servicio.

Limpie el polvo y otros residuos de corte después de haber finalizado el trabajo. Revise y de ser necesario apriete todas las tuercas, pernos y tornillos después de haber usado la máquina.

No limpie la máquina con una hidrolavadora. El chorro fuerte de agua puede dañar la máquina o sus componentes..

## ADVERTENCIA

No pruebe nunca el sistema de encendido con el casquillo desconectado de la bujía, o sin tener instalada la bujía, ya que las chispas al descubierta pueden causar un incendio.

## ADVERTENCIA

Para reducir el riesgo de incendio y de quemaduras o daños a la propiedad, utilice solamente las bujías autorizadas por STIHL. Siempre inserte el casquillo de la bujía bien apretado en el borne de la bujía del tamaño adecuado. Una

conexión suelta entre la bujía y el conector del cable de encendido en el casquillo puede crear un arco voltaico y encender los vapores del combustible y provocar un incendio. Mantenga la bujía limpia, y asegúrese que el conductor de encendido esté en buen estado. No use una bujía con un borne adaptador SAE desmontable. Se puede crear un arco voltaico y encender los vapores del combustible, provocando un incendio. Esto podría causar lesiones personales graves o daños graves a la propiedad.

## ADVERTENCIA

No maneje nunca la tronzadora si el silenciador está dañado, se ha perdido o fue modificado. Un silenciador mal cuidado aumenta el riesgo de incendio y puede causar pérdida de audición. Nunca toque el silenciador cuando está caliente ni le vierta combustible u otros líquidos inflamables. El silenciador tiene un chispero diseñado para reducir el riesgo de incendios. No maneje nunca la tronzadora si el chispero está dañado, se ha perdido o fue modificado.

## ADVERTENCIA

El uso de este equipo puede crear chispas capaces de incendiar la vegetación seca que esté cercana. Se requiere un chispero. El operador deberá comunicarse con el cuerpo de bomberos de su localidad para informarse de leyes y reglamentaciones relacionadas con los requisitos para la prevención de incendios.

En California, constituiría una violación de los acápites § 4442 o § 4443 del Código de Recursos Públicos el uso de herramientas con motor de gasolina en

tierras cubiertas por bosques, arbustos o pastos, a menos que el sistema de escape del motor cuente con un parachispas que satisfaga los requisitos legales y reciba un mantenimiento adecuado para estar en buenas condiciones de funcionamiento. El propietario/operador de este producto es responsable del mantenimiento adecuado del parachispas. Otras entidades/agencias estatales o gubernamentales, tales como el Servicio Forestal de los EE.UU., pueden tener requisitos similares o adicionales. Comuníquese con el cuerpo de bomberos de su localidad o con el servicio forestal para informarse en cuanto a las leyes y reglamentos relacionados con los requisitos de protección contra incendios. Aun con el chispero en su lugar, podría ser no recomendable el uso de equipos con motor de gasolina, incluyendo tronzadoras en condiciones calientes, secas, o alrededor de vegetación seca o arbustos. Comuníquese con las autoridades locales de control de incendios o con el servicio forestal de los EE. UU. si tiene alguna duda en cuanto a las condiciones para el uso de una podador de varilla.

Para todo trabajo de mantenimiento, sírvase consultar la tabla de mantenimiento y la declaración de garantía que se encuentra al final de este manual.

No guarde la tronzadora con un disco montado. Guarde la tronzadora en un lugar alto o con llave, fuera del alcance de los niños e inaccesible para los mismos.

Vacíe el tanque de combustible antes de guardar la tronadora por un lapso de más de unos cuantos días. Guarde el combustible únicamente en envases debidamente rotulados y aprobados para ello. Evite el contacto directo del combustible con la piel y no inhale sus vapores. Deseche los residuos de combustible de acuerdo con las leyes y los reglamentos aplicables.

## Ejemplos de usos

### Conexión del agua

- La máquina tiene un juego de conexión de agua que permite utilizar todo tipo de suministros de agua.
- STIHL ofrece un tanque de agua presurizado con una capacidad de 10 litros (2,6 galones) para cortes en mojado.
- También se ofrece un tanque de agua que se monta en el carro Cutquik para cortes en mojado.

Para una supresión adecuada del polvo, siempre compruebe que se tenga una presión suficiente de agua para generar el caudal recomendado de 0,6 l/min (20 oz fl/min), sin importar la fuente de agua que se utilice.

La presión y el caudal disponibles de la fuente de agua afectan la cantidad real de agua disponible para la supresión del polvo cuando se hacen cortes en mojado con la tronadora. Por ejemplo, cuando se usa un depósito de agua presurizado o alimentado por gravedad, la presión del agua disminuye conforme disminuye el nivel en el depósito. STIHL recomienda que se utilice el ajuste más alto de caudal de agua en la tronadora siempre que sea posible. Mantenga la presión por medio de llenar los depósitos alimentados por gravedad y represurizando los depósitos presurizados periódicamente.

STIHL recomienda siempre efectuar cortes en mojado con el caudal más alto posible, cuando las condiciones así lo permitan. El ajuste más alto del caudal se obtiene por medio de pulsar el botón de control (+) del tablero 9 veces consecutivas, o manteniendo pulsado el botón de control por no menos de 5 segundos.

Si el operador no puede obtener y mantener un caudal suficiente usando el ajuste más alto de caudal de la tronadora, conecte la tronadora a una fuente de agua con presión suficiente para entregar por lo menos 0,6 l (20 oz fl) de agua por minuto.

La inhalación de cristales de sílice transportados por el aire puede causar lesiones o enfermedades graves o mortales, tales como trastornos renales o respiratorios, incluyendo la silicosis y cáncer del pulmón. Para reducir el riesgo de padecer una enfermedad respiratoria o de otro tipo con consecuencias graves o mortales cuando no es posible confirmar el caudal de agua o si las condiciones del sitio de trabajo no permite el uso de un caudal de 20 onzas fluidas por minuto, el operador y los terceros siempre deberán usar una mascarilla de respiración aprobada por el NIOSH para uso con el material que se cortará y adecuada para las condiciones del sitio de trabajo específico. La mascarilla deberá tener un Factor de Protección Asignado Adecuado para ofrecer el nivel de protección de las vías respiratorias según el material que se está cortando y las condiciones específicas del sitio de trabajo.



Consulte con la empresa para obtener información en cuanto a las condiciones del sitio de trabajo específico y el material que se cortará. La empresa probablemente tendrá establecido un programa de protección con mascarillas exigido por OSHA y puede brindarle información en cuanto al tipo y nivel de protección para las vías respiratorias que se necesita para el sitio de trabajo. También se puede obtener información de la OSHA en [www.OSHA.gov](http://www.OSHA.gov).

### **Corte en mojado con discos adiamantados**

Los discos de corte adiamantados STIHL son adecuados para el corte en mojado.

Siempre que sea posible, utilice técnicas de corte en mojado. Esto prolonga la vida útil de los discos adiamantados, reduce las fuerzas reactivas y ayuda a controlar el polvo.

El disco de corte requiere un suministro de por lo menos 0,6 litros (20 oz fl) de agua por minuto para la supresión adecuada del polvo. Para reducir el riesgo de sufrir trastornos respiratorios o de otro tipo con consecuencias graves o mortales cuando este caudal no puede obtenerse, mantenerse o confirmarse, el operador y los terceros siempre deberán usar una mascarilla de respiración aprobada por NIOSH adecuada para el material que se cortará y para las condiciones del sitio de trabajo específico. La mascarilla deberá tener un Factor de Protección Asignado Adecuado para ofrecer el nivel de protección de las vías respiratorias

según el material que se está cortando y las condiciones específicas del sitio de trabajo.

Aun si se efectúa un corte en húmedo con el caudal recomendado, un operador que trabaja con la máquina a la intemperie por más de dos horas en una misma jornada, junto con terceros, siempre use una mascarilla de respiración aprobada por el NIOSH y adecuada para el material que se coartará y para las condiciones del sitio de trabajo.

Consulte con la empresa para obtener información en cuanto al material que se cortará y las condiciones del sitio de trabajo específico. La empresa probablemente tendrá establecido un programa de protección con mascarillas exigido por OSHA y puede brindarle información en cuanto al tipo y nivel de protección para las vías respiratorias que se necesita para el sitio de trabajo. También se puede obtener información de la OSHA en [www.OSHA.gov](http://www.OSHA.gov).

Antes de efectuar el corte en mojado, compruebe que el agua no dañe el piso, el edificio u otra propiedad, ni el material cortado ni objetos cercanos. Compruebe que el agua que se escurra no cause ningún tipo de riesgo al medio ambiente ni entre en contacto con fuentes de electricidad.

### **! ADVERTENCIA**

STIHL recomienda el uso exclusivo de discos de corte marca STIHL en la tronzadora. El uso de discos de marca diferente de STIHL puede ser extremadamente peligroso. Consulte el

capítulo "Reducción del riesgo de lesiones por contragolpes" en este manual de instrucciones.

### **! ADVERTENCIA**

Para reducir el riesgo de electrocución para usted u otras personas, no deje que el agua o lodo quede en contacto con alambres eléctricos con corriente u otras fuentes de energía eléctrica.

### **Discos de corte compuestos diseñados para el corte en seco o en húmedo**

#### **Discos de resina compuesta diseñados para el corte en seco**

### **! ADVERTENCIA**

Para reducir el riesgo de lesionarse por la rotura del disco, nunca use agua con un disco compuesto que no haya sido diseñado específicamente para cortes en húmedo.

#### **Discos de resina compuesta diseñados para el corte en húmedo**

Siempre que sea posible, utilice técnicas de corte en mojado. Reduce las fuerzas reactivas y ayuda mantener el polvo bajo control.

El disco de corte requiere un suministro de por lo menos 0,6 litros (20 oz. fl.) de agua por minuto para la supresión adecuada del polvo. Para reducir el riesgo de sufrir trastornos respiratorios o de otro tipo con consecuencias graves o mortales cuando este caudal no puede obtenerse, mantenerse o confirmarse, el operador y los terceros siempre deberán usar una mascarilla de



respiración aprobada por NIOSH adecuada para el material que se cortará y para las condiciones del sitio de trabajo específico. La mascarilla deberá tener un Factor de Protección Asignado Adecuado para ofrecer el nivel de protección de las vías respiratorias según las condiciones específicas del sitio de trabajo y el material que se está cortando.

Aun si se efectúa un corte en húmedo con el caudal recomendado, un operador que trabaja con la máquina a la intemperie por más de dos horas en una misma jornada, junto con terceros, siempre use una mascarilla de respiración aprobada por el NIOSH y adecuada para el material que se coartará y para las condiciones del sitio de trabajo.

Consulte con la empresa para obtener información en cuanto a las condiciones del sitio de trabajo específico y el material que se cortará. La empresa probablemente tendrá establecido un programa de protección con mascarillas exigido por OSHA y puede brindarle información en cuanto al tipo y nivel de protección para las vías respiratorias que se necesita para el sitio de trabajo. También se puede obtener información de la OSHA en [www.OSHA.gov](http://www.OSHA.gov).

Antes de efectuar el corte en mojado, compruebe que el agua no dañe el piso, el edificio u otra propiedad, ni el material cortado ni objetos cercanos. Compruebe que el agua que se escurra no cause ningún tipo de riesgo al medio ambiente ni entre en contacto con fuentes de electricidad.

### ADVERTENCIA

STIHL recomienda el uso exclusivo de discos de corte marca STIHL en la tronadora. El uso de discos de marca diferente de STIHL puede ser extremadamente peligroso. Consulte el capítulo “Reducción del riesgo de lesiones por contragolpes” en este manual de instrucciones.

### ADVERTENCIA

Para reducir el riesgo de electrocución para usted u otras personas, no deje que el agua o lodo quede en contacto con alambres eléctricos con corriente u otras fuentes de energía eléctrica.

### ADVERTENCIA

Para reducir el riesgo de lesiones causadas por la rotura del disco al cortar en mojado con un disco de material compuesto:

1. Compruebe que el agua no fluya sobre un disco que no esté en marcha, ya que el disco absorbe el agua, lo cual altera su equilibrio.
2. Asegúrese de aplicar agua a ambos lados del disco, ya que la distribución desigual puede causar el desgaste desigual del disco.
3. Al terminar el trabajo, haga funcionar el disco de corte a la velocidad de funcionamiento normal durante 3 a 6 segundos sin agua para quitar el agua residual.

## Protección para las vías respiratorias

### ADVERTENCIA

El disco de corte requiere un suministro de por lo menos 0,6 litros (20 oz. fl.) de agua por minuto para la supresión adecuada del polvo.

La inhalación de cristales de sílice transportados por el aire puede causar lesiones o enfermedades graves o mortales, tales como trastornos renales o respiratorios, incluyendo la silicosis y cáncer del pulmón.

Para reducir el riesgo de sufrir trastornos respiratorios o de otro tipo con consecuencias graves o mortales cuando este caudal no puede obtenerse, mantenerse o confirmarse, el operador y los terceros siempre deberán usar una mascarilla de respiración aprobada por NIOSH adecuada para el material que se cortará y para las condiciones del sitio de trabajo específico. La mascarilla deberá tener un Factor de Protección Asignado Adecuado para ofrecer el nivel de protección de las vías respiratorias según las condiciones específicas del sitio de trabajo y el material que se está cortando.

Aun si se efectúa un corte en húmedo con el caudal recomendado, un operador que trabaja con la máquina a la intemperie por más de dos horas en una misma jornada, junto con terceros, siempre use una mascarilla de respiración aprobada por el NIOSH y adecuada para el material que se coartará y para las condiciones del sitio de trabajo.

Consulte con la empresa para obtener información en cuanto a las condiciones del sitio de trabajo específico y el material que se cortará. La empresa probablemente tendrá establecido un programa de protección con mascarillas exigido por OSHA y puede brindarle información en cuanto al tipo y nivel de protección para las vías respiratorias que se necesita para el sitio de trabajo. También se puede obtener información de la OSHA en [www.OSHA.gov](http://www.OSHA.gov).

### **Puntos que deben tomarse en cuenta al usar discos de corte adiamantados y de resina compuesta**

#### **El objeto a cortarse**

- Debe estar completamente apoyado;
- Debe estar asegurado de modo que no pueda rodar ni deslizarse; y
- Debe estar protegido contra las vibraciones y el movimiento.

#### **La secuencia de corte**

Existen muchas maneras de cortar materiales y objetos con una tronzadora. El operador y/o el supervisor, con conocimiento de las condiciones del sitio de trabajo y los requisitos del mismo, siempre deberán aplicar un buen criterio y discreción para determinar cómo realizar un corte de manera segura. Los métodos que se describen en las secciones siguientes, si bien representan técnicas de eficacia demostrada, se ofrecen solo a manera de ilustración y no están destinados a

sustituir el criterio de trabajadores expertos con conocimiento directo de las condiciones del sitio.

No obstante, la secuencia de corte es importante. El último corte siempre debe hacerse de manera que el disco de corte no quede atrapado, sujeto o atorado y de modo que el operador, sus colaboradores y otros no corran el peligro de ser lesionados por la pieza recortada ni por los residuos o chispas producidos por el corte.

Deje secciones pequeñas de material sin cortar para que sostengan la pieza recortada en posición. Estas secciones pueden romperse manualmente después con un martillo u otra herramienta adecuada. Siempre use gafas protectoras adecuadas al terminar un corte por medio de romperlo manualmente.

Es necesario decidir algunos puntos antes de la separación final de la pieza cortada:

- ¿Qué tan pesada es la pieza?
- ¿En qué sentido se moverá luego de cortarla?
- ¿Se encuentra bajo tensión?
- ¿Está bien sujeta para evitar que atore o atrape el disco?

El operador, los colaboradores y terceros no deberán correr el peligro de lesionarse al separar la pieza o cuando la misma se caiga.

### **Corte en varias pasadas**

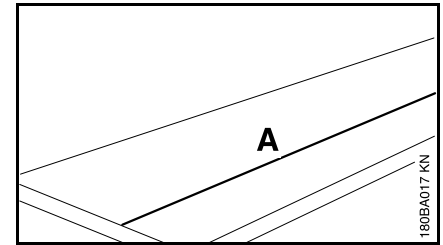

- Marque la línea de corte (A).

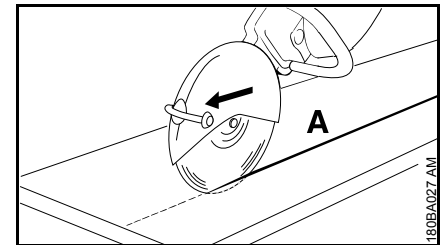

- Trabaje a lo largo de la línea de corte. Si hay que hacer correcciones, siempre levante la máquina y ajuste la posición del disco de corte, procurando que no quede atascado, inclinado, retorcido o con tensión en sus costados. Si se intenta cambiar la posición o el sentido de un corte mientras el disco se encuentra dentro del mismo, el disco puede atorarse. Esto puede causar un contragolpe, fuerzas reactivas o la rotura del disco de resina compuesta, lo cual podría causar lesiones personales graves o mortales. La profundidad de corte por pasada no deberá superar los 5 a 6 cm (2 a 2 1/2 pulg). Los materiales más gruesos deberán cortarse haciendo varias pasadas.

La profundidad de corte máxima para discos abrasivos de 12 pulg de diámetro es de 100 mm (3,9 pulg).

La profundidad de corte máxima para discos abrasivos de 14 pulg de diámetro es de 125 mm (4,9 pulg).

### Corte de planchas

- Sujete firmemente las planchas (por ejemplo, sobre una superficie antideslizante, arenosa, etc.) y marque la línea del corte.

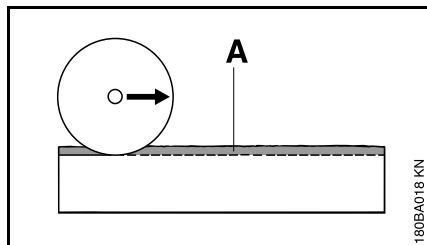

- Corte una ranura guía (A) llana a lo largo de la línea marcada.

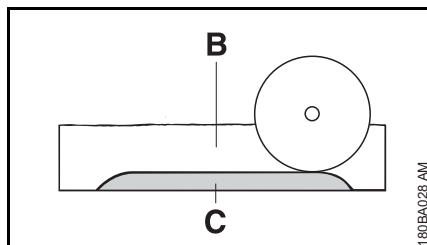

- Dele profundidad al corte divisorio (B).
- Deje una sección (C) de material sin cortar.

- Corte todo el grosor de la plancha en sus extremos para evitar la formación de picaduras en el material.
- Rompa la plancha manualmente con un martillo u otra herramienta adecuada. Siempre use gafas protectoras adecuadas al terminar un corte por medio de romperlo manualmente.

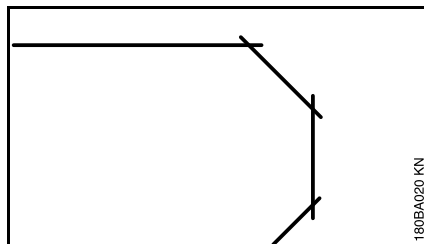

- Las curvas se cortan efectuando varias pasadas rectas procurando que el disco de corte no se atasque. No intente corregir la posición o el sentido de un corte por medio de inclinar o torcer la máquina o el disco. Si hay que hacer correcciones, siempre levante la máquina y ajuste la posición del disco de corte, procurando que no quede atascado, inclinado, retorcido o con tensión en sus costados.

### Corte de tubos y otros cuerpos redondos y huecos

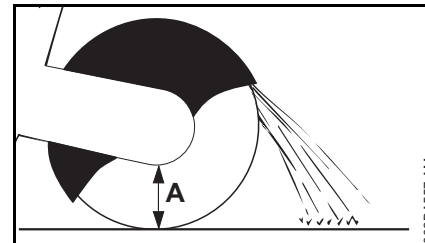

El procedimiento varía según el diámetro exterior del objeto que está cortando, la profundidad máxima de corte del disco abrasivo (A) y la posibilidad de rodar el tubo o el objeto durante la operación de corte. La profundidad de corte máxima para discos abrasivos de 14 pulg de diámetro es de 125 mm (4,9 pulg). Para discos abrasivos de 12 pulg de diámetro, es de 100 mm (3,9 pulg).

- Asegure y apoye los objetos y demás cuerpos redondos y huecos para evitar que se pandeen, patinen, se muevan, rueden o giren.
- Determine la secuencia de los cortes.
- Tenga en cuenta el peso, la tensión y el sentido probable de la caída de la pieza que se cortará.

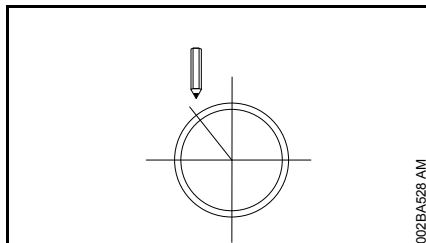

- Defina y marque la línea de corte. Evite los refuerzos metálicos siempre que sea posible, especialmente en la dirección del corte divisorio.
- Defina y marque la dirección del corte.
- Corte una ranura guía no profunda a lo largo de la línea marcada.
- Efectúe cortes cada vez más profundos a lo largo de la ranura guía. Aténgase a la profundidad de corte recomendada en cada pasada. Si hay que hacer correcciones, siempre levante la máquina y ajuste la posición del disco de corte, procurando que no quede atascado, inclinado, retorcido o con tensión en sus costados. Si se intenta cambiar la posición o el sentido de un corte mientras el disco se encuentra dentro del mismo, el disco puede atorarse. Esto puede causar un contragolpe, fuerzas reactivas o la rotura del disco de resina compuesta, lo cual podría causar lesiones personales graves o mortales.
- De ser necesario, deje partes pequeñas sin cortar que sujeten la porción que se separará en su posición. Rompa estas secciones

manualmente con un martillo o con otra herramienta adecuada después de efectuar el último corte.

**Si el diámetro exterior del tubo o del objeto redondo y hueco es menor que la profundidad máxima de corte del disco:**

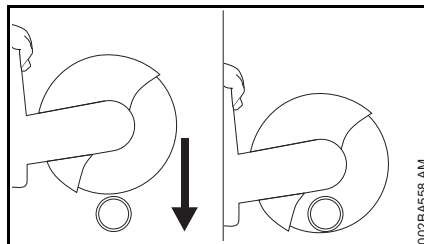

- Realice un corte de la parte superior a la inferior del tubo.

**Si el diámetro exterior del tubo o del objeto redondo y hueco es mayor que la profundidad máxima de corte del disco:**

Primero planifique y luego corte. La secuencia mostrada en este manual se ofrece solo a manera de ilustración y no está destinada a sustituir el criterio de trabajadores expertos con conocimiento directo de las condiciones del sitio. No obstante, el último corte siempre debe hacerse de manera que el disco de corte no quede atrapado, sujeto o atorado y de modo que el operador, sus colaboradores y otros no corran el peligro de ser lesionados por la pieza recortada ni por los residuos o chispas producidos por el corte. En general, esto se hace en la parte superior del tubo, empleando la sección inferior del disco de corte, con el protector cubriendo la parte superior del disco.

**Si el tubo está en el suelo o no pueda rodar de otra manera:**

- Gire el protector hasta el tope limitador trasero.

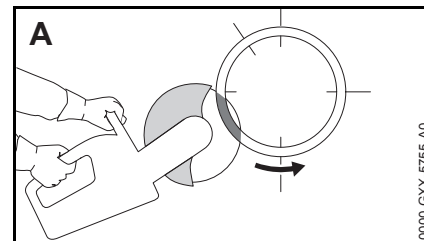

- Para reducir el riesgo de estricción, atorado y contragolpes, empiece a cortar por la sección inferior del tubo. Ilustración A.

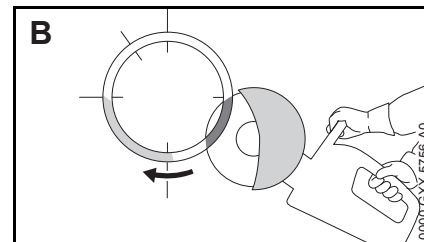

- Utilice las partes delantera y superior del disco abrasivo para cortar la parte inferior del lado opuesto. Asegúrese de que el corte en la parte inferior se realice por completo. Ilustración B.

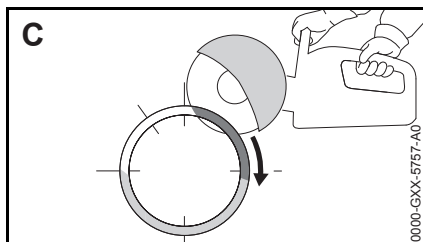

- A continuación, realice un corte en la mitad superior del tubo hacia abajo, conectándolo con la ranura de corte de la mitad inferior. Ilustración C. No intente retorcer ni doblar la máquina o el disco para unir los dos cortes.

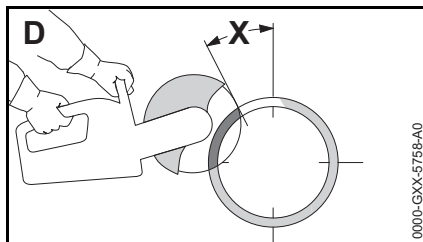

- Haga un corte en la zona marcada ilustrada, dejando sin cortar la porción marcada "X" en la ilustración. Conecte el corte con aquél realizado en la mitad inferior. No intente retorcer ni doblar la máquina o el disco para unir los dos cortes. Para evitar que el tubo aprisione, atore o retenga el disco durante este corte, no corte la porción marcada "X" en la ilustración D.

Realice el último corte superior una vez que haya finalizado todos los cortes inferiores y laterales, y haya conectado unos con otros.

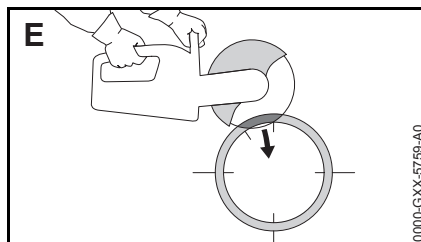

- Siempre efectúe el último corte separador desde la parte superior (aproximadamente, 15 % de la circunferencia del tubo). Ilustración E. Si el material está bien sujeto, no debe producirse ninguna estricción al finalizar el corte. Sin embargo, de ocurrir cualquier estricción residual, esta se producirá en la parte inferior del disco, donde podría originarse un culatazo, pero no un contragolpe. Esté atento al culatazo.

#### Si el tubo puede rodar:

- Utilice solamente la parte inferior del disco abrasivo para efectuar un corte parcial inicial con el protector de la máquina completamente hacia delante hasta el tope limitador, a fin de cubrir la parte superior del disco.
- Ruede el tubo, vuelva a asegurarlo y apóyelo. Efectúe otro corte parcial usando la parte inferior del disco y con el protector cubriendo la parte superior del mismo.
- Repita este proceso hasta que el corte está completo.
- Esté especialmente alerta a los extremos abocinados o cualquier otra característica que pueda hacer que el corte se cierre contra el disco

si el tubo no está apoyado y asegurado correctamente. Los tubos con extremos abocinados, aun si se encuentran sobre suelo nivelado, pueden crear un efecto de rampa que hace que el tubo se combe o caiga al cortarlo, lo cual atrapa, agarrota o atora el disco y produce un contragolpe severo u otras fuerzas reactivas.

#### Corte de hendiduras en tubos

Se recomienda la secuencia siguiente de cortes (mostrados en las ilustraciones siguientes, 1 a 4):

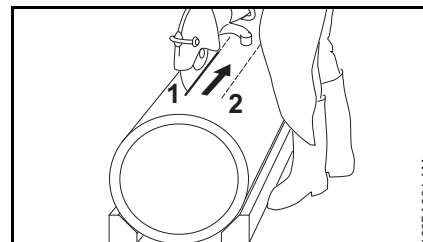

- Siempre realice los cortes divisorios de modo de no ocasionar ninguna estricción, atoramiento o atrapad del disco abrasivo ,.

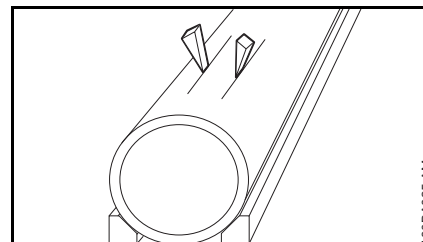

- Utilice calzos y/o deje secciones del tubo sin cortar para romperlas manualmente después de finalizar

el corte. Siempre use gafas protectoras adecuadas al terminar un corte por medio de romperlo manualmente.

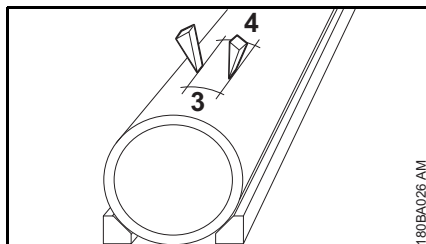

- Si la pieza cortada permanece en la hendidura después del corte, no haga cortes adicionales – rompa la pieza manualmente con un martillo u otra herramienta adecuada. Siempre use gafas protectoras adecuadas al terminar un corte por medio de romperlo manualmente.

## Discos abrasivos

Los discos de corte abrasivos soportan grandes cargas, especialmente durante los cortes manuales.

Solo utilice discos abrasivos que cumplan con la norma ANSI B 7.1 para máquinas manuales y posean las etiquetas correspondientes. Tenga en cuenta que la velocidad máxima permitida para el disco de corte debe superar la velocidad máxima del árbol que se indica en la etiqueta del protector del disco.

Los discos de corte abrasivos desarrollados para STIHL para uso en las tronadoras son de alta calidad y han sido diseñados precisamente para los usos previstos y las especificaciones del motor y rendimiento de esta tronadora. El uso de otros discos en la tronadora puede resultar extremadamente peligroso y puede causar lesiones personales graves o mortales.

### Transporte y almacenamiento

- No deje los discos de resina compuesta a plena luz del sol ni los exponga a otras fuentes de calor durante el transporte y almacenamiento.
- Evite los golpes e impactos.
- Apile los discos de corte uniformemente sobre una superficie nivelada, en su embalaje original y en un lugar seco, con una temperatura lo más constante posible.

- No almacene los discos de resina compuesta cerca de fluidos o productos químicos corrosivos.
- Almacene los discos de corte en un lugar libre de escarcha.
- No transporte la tronadora con un disco abrasivo montado, sea de resina compuesta o adiamantado.

## Discos de resina compuesta

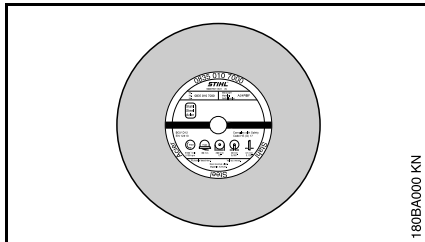

Tipos:

- para cortes en seco
- para cortes en mojado

Se obtienen beneficios económicos y se evita el desgaste prematuro si se elige y utiliza el disco de material compuesto correcto. El nombre corto (por ej., "asfalto", "hormigón")

- en la etiqueta y
- en la envoltura (tabla con usos recomendados)

ayuda a elegir el modelo correcto.

Dependiendo de la versión, los discos de corte compuestos de STIHL pueden usarse para cortar los materiales siguientes:

- Asfalto
- Hormigón
- Piedra
- Tubos fundidos dúctiles
- Acero; los discos de corte compuestos de STIHL no pueden usarse para cortar vías ferroviarias.

No corte otros tipos de materiales con el disco de corte compuesto. Siempre utilice un disco de corte compuesto adecuado para el tipo de material que se esté cortando. Las tronadoras no son aptas para cortar ciertos materiales y sustancias, tales como la madera y el plástico.

## Discos de corte adiamantados

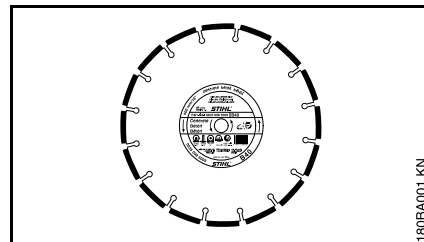

Los discos de corte adiamantados STIHL son adecuados para el corte en mojado.

Para reducir el riesgo de sufrir lesiones personales graves o mortales, siempre use un disco de corte adiamantado adecuado para el material que se cortará.

Todos los discos de corte adiamantados marca STIHL pueden usarse en su tronadora. Nunca use discos que exhiban movimiento ondulado o que alguna vez lo hayan hecho, discos que tengan material abrasivo en sus costados, o discos no adecuados para el material que se está cortando. Nunca use discos abrasivos picados ni dañados, discos de sierras circulares, discos con puntas de carburo, discos para labores de rescate, ni discos con dientes para madera de tipo alguno. El uso de estos discos puede aumentar el riesgo de lesiones personales graves debido al aumento de las fuerzas reactivas, la pérdida del control y otras causas. La designación que aparece en la etiqueta o el embalaje del disco puede ayudar a asegurar que se elija el disco correcto.

STIHL ofrece discos de corte adiamantados adecuados para cortar los materiales dados a continuación:

- Asfalto
- Hormigón
- Piedra (roca dura)
- Hormigón abrasivo
- Hormigón fresco
- Ladrillos de arcilla
- Tubos de arcilla
- Hierro dúctil
- Acero estructural de hasta 10 mm de espesor

No corte otros tipos de materiales con el disco de corte adiamantado. Siempre utilice un disco de corte adiamantado adecuado para el tipo de material que se esté cortando. Las tronadoras no son aptas para cortar ciertos materiales y sustancias, tales como la madera y el plástico.

### **!** ADVERTENCIA

Nunca utilice discos adiamantados abrasivos que contengan materiales abrasivos en sus costados, puesto que, en caso de estricción, pueden aumentar las fuerzas de fricción y provocar un contragolpe excesivo, con el consiguiente riesgo de provocar lesiones graves o mortales.

Los discos de otras marcas también podrían tener fallas de diseño o de fabricación que hacen que su uso sea extremadamente peligrosos. STIHL recomienda el uso exclusivo de discos de corte marca STIHL de clasificación adecuada.

### Nombres cortos

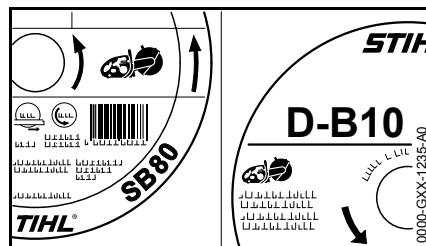

El nombre corto del disco de corte adiamantado es una combinación de letras y números con hasta cuatro dígitos:

- Las letras identifican el tipo de uso autorizado del disco adiamantado .
- Los números identifican la categoría de rendimiento del disco adiamantado STIHL.

Letra	Uso autorizado
D-A	Asfalto
D-B	Hormigón
BA	Hormigón, asfalto
SB*	Roca, hormigón
D-G	Hierro dúctil

(\*) también puede emplearse con acero estructural de hasta 10 mm de grosor y con hierro dúctil – no adecuado para el corte continuo de estos tipos de materiales

### Descentramiento radial y axial

Es indispensable que el cojinete del árbol esté debidamente montado en la tronadora para que el disco adiamantado tenga una vida útil normal y un funcionamiento eficiente.

Si se usa un disco de corte en una tronadora con un cojinete de árbol desgastado o averiado, se puede producir un descentramiento axial y radial.

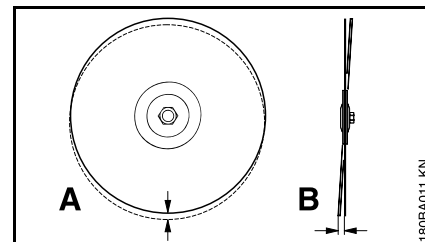

El exceso de descentramiento radial (A) causa sobrecargas en segmentos adiamantados individuales y calor excesivo. Esto a su vez puede causar fracturas por esfuerzos en el centro del disco o el ablandamiento de segmentos individuales. El resultado de ello puede ser la rotura de segmentos, lo cual aumenta el riesgo de sufrir lesiones personales.

El descentramiento axial u oscilación del eje (B) también produce esfuerzos térmicos mayores y cortes más anchos.



## Socavamiento

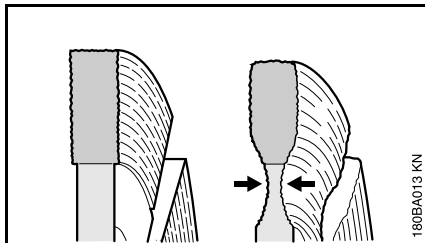

El socavamiento es el desgaste del núcleo de acero en los segmentos adiamantados o justo debajo de ellos. Cuando se cortan superficies pavimentadas, no corte más profundamente en la capa abrasiva (grava, piedra picada) bajo la superficie, la cual se reconoce porque produce un polvo de color claro. Hacer esto puede causar socavamiento. Si se detecta el socavamiento luego de una inspección visual, sustituya el disco.

### **! ADVERTENCIA**

El socavamiento puede causar la rotura del disco y/o el lanzamiento de segmentos, lo cual puede causar lesiones personales graves o mortales al operador o a terceros. Si se observa socavamiento, sustituya el disco de corte adiamantado de inmediato.

## Bordes con acumulaciones, rectificación

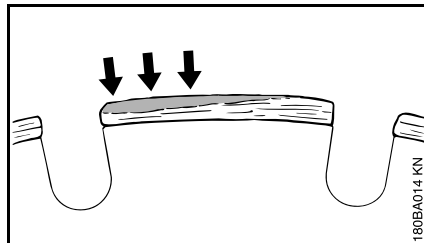

Los bordes con acumulaciones se identifican por medio de depósitos gris claro encima de los segmentos adiamantados que obturan y reducen el filo de los segmentos.

Los bordes pueden formar acumulaciones:

- cuando se cortan materiales extremadamente duros, tales como el granito,
- como resultado del manejo incorrecto, como la aplicación de fuerza excesiva.

Los bordes con acumulaciones aumentan las vibraciones, reducen el rendimiento de corte y producen chispas.

Los discos de corte adiamantados requieren ser "rectificados" cuando se producen señas de acumulaciones en los bordes. Para rectificar un disco adiamantado, corte brevemente en un material de calidad más abrasiva, tal como arenisca, hormigón aireado o asfalto.

El corte mojado ayuda a evitar la formación de acumulaciones en los bordes.

## Segmentos romos

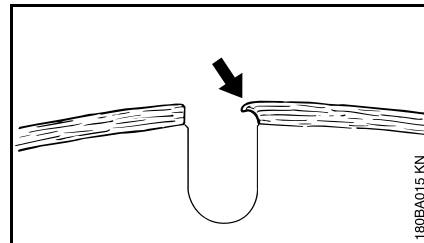

Si se continúa usando un disco con segmentos romos, éstos podrían ablandarse como resultado del calentamiento excesivo. El centro del disco también se sobrecalienta y pierde su resistencia mecánica o tensión. Esto puede causar roturas por esfuerzo en el disco mismo o en el recocido de segmentos individuales.

### **! ADVERTENCIA**

Los discos de corte adiamantados que exhiben oscilación, desarrollan acumulaciones en sus costados, o tienen segmentos romos pueden despedazarse, lanzar sus segmentos durante el uso o causar fuerzas de reacción grandes, lo cual puede causar lesiones graves o mortales. Reemplácelos de inmediato.

## Localización de averías

### Disco de corte

Problema	Causa probable	Solución posible
Bordes ásperos o con roturas, el corte se aleja de la línea, aumento del desgaste de los costados de los segmentos	Descentramiento radial o axial	Sustituya el cojinete del árbol; consulte a un concesionario autorizado antes del uso
	El disco de corte oscila	Utilice un disco de corte nuevo
Bordes ásperos, el corte se aleja de la línea, rendimiento de corte pobre o nulo, producción de chispas	El disco de corte está roto; bordes con acumulación de materiales en los discos para piedra	Rectifique el disco para trabajar en piedra cortando brevemente un material abrasivo; sustituya el disco por uno nuevo
Rendimiento deficiente de corte, desgaste elevado de segmentos	El disco de corte gira en el sentido incorrecto o está desgastado	Monte el disco de corte con el sentido de rotación correcto; sustituya el disco si está desgastado
Picaduras o roturas en centro y segmentos del disco	Sobrecarga	Sustituya el disco de corte inmediatamente por uno nuevo
Socavamiento	Se está cortando un material para el cual el disco no ha sido diseñado	Utilice un disco de corte nuevo

## Sistema de control electrónico de agua

La máquina tiene un sistema electrónico de control de agua.

El sistema de control electrónico de agua permite entregar la cantidad de agua óptima al disco de corte. No se entrega agua al disco de corte cuando la máquina está en marcha en vacío o apagada.

### Antes de empezar a trabajar

- Con el motor apagado, familiarícese con el tablero de control del sistema de agua y con la secuencia de movimientos que se necesita para usarlo.

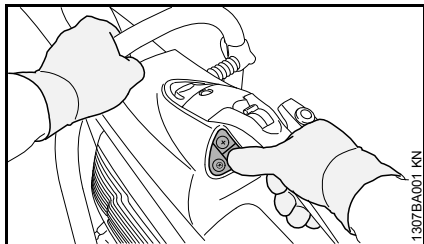

- Todos los botones del tablero de control están al alcance del pulgar de la mano derecha cuando la misma queda en el mango trasero.
- La mano izquierda siempre debe estar en la barra de empuñadura. Si no se hace esto, se podría perder el control de la máquina y causarles lesiones personales graves o mortales al operador o a terceros.

### Tablero de control

Cuando el motor está en marcha, el operador puede activar/desactivar el sistema de control electrónico de agua y regular el caudal de agua.

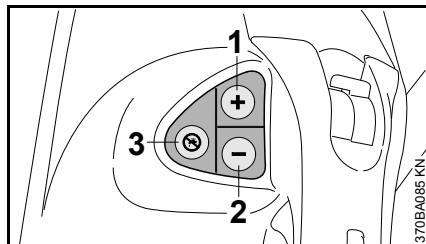

- 1 Activa el sistema de control electrónico de agua; aumenta el caudal de agua suministrado al disco de corte.
- 2 Activa el sistema de control electrónico de agua; disminuye el caudal de agua suministrado al disco de corte.
- 3 Desactiva el sistema de control electrónico de agua; no se suministra agua al disco de corte.

El sistema de control de agua tiene 9 niveles. El caudal se ajusta por medio de pulsar el botón de control (+) del tablero 9 veces consecutivas, o manteniendo pulsado el botón de control (+) por 5 segundos. Si pulsa el botón (+) más de 9 veces, permanecerá en el ajuste más alto. Pulse el botón (-) para disminuir el caudal de agua.

### Uso del sistema de control electrónico de agua

- Arranque del motor: consulte el capítulo "Arranque/parada del motor."
- Pulse momentáneamente el botón (+) o (-) con el pulgar de la mano derecha. La mano derecha siempre debe mantenerse en el mango trasero al hacerlo; la mano izquierda siempre debe quedar en la barra de empuñadura delantera. No se suministra agua al disco de corte durante el funcionamiento a marcha en vacío.

Durante el uso, la cantidad de agua fijada por el operador se entrega al disco.

- Ajuste el caudal de agua según sea necesario – para hacerlo, pulse el botón (+) o (-) repetidamente con el pulgar de la mano derecha hasta que se obtenga la cantidad de agua correcta. Para evitar la pérdida del control y la posibilidad de sufrir lesiones personales graves o mortales, la mano derecha siempre debe mantenerse en el mango trasero al hacerlo; la mano izquierda siempre debe quedar en la barra de empuñadura delantera.

La presión del suministro de agua afecta el caudal real de agua enviado al disco en cualquiera de sus ajustes. Para suprimir el polvo y obtener el rendimiento de corte deseado, siempre asegúrese que el caudal de agua esté dentro del intervalo correcto, tal como se describe en el capítulo "Ejemplos de usos."

Si la tronadora está en marcha en vacío después del uso, el sistema de control electrónico de agua queda activado. Cuando se reanuda el uso, el último ajuste de volumen de agua se restablece automáticamente.

Si se para el motor, el control electrónico de agua se desconecta. Al rearrancar el motor, será necesario ajustar el caudal del control electrónico de agua al valor deseado.

### Para la instalación en el carro para tronadora STIHL FW 20:

Si la tronadora se ha montado en el carro STIHL FW 20 junto con el depósito de agua, suministre la cantidad máxima de agua.

### Mantenimiento y cuidado

Si no se suministra suficiente agua al disco de corte durante el uso, a pesar de que el sistema de control electrónico de agua ha sido activado y ajustado:

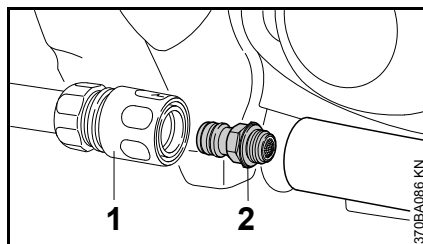

- Quite el manguito acoplador (1)
- destornille la “conexión de agua con tamiz” (2) y lávela en un chorro de agua corriente - el tamiz queda fijado a la conexión de agua
- Si el control electrónico aún no logra ajustar el caudal de agua correctamente, lleve la máquina a un concesionario autorizado STIHL para que la revise.

## Armado del brazo fundido y protector

El fabricante instala el "brazo fundido con protector" en el lado interior.

El "brazo fundido con protector" también puede instalarse en el lado exterior, dependiendo de los requerimientos.

Se recomienda la instalación en el lado interior para un mejor equilibrio durante el corte a mano libre.

### Montaje al exterior

- Desmonte el disco abrasivo (vea "Colocación / Sustitución de un disco abrasivo")

### Retiro del accesorio de agua

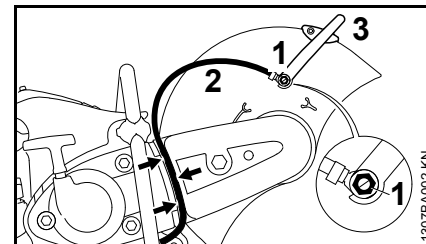

- Destornille con la llave combinada el perno banjo (1) – al hacerlo, quite la tuerca cuadrada de la guía del interior del protector
- Quite la manguera de agua (2) con su conector de la palanca de ajuste (3)
- Extraiga la manguera de agua (2) fuera de la guía (flechas) en el protector de la correa trapezoidal

### Retiro de la palanca de ajuste

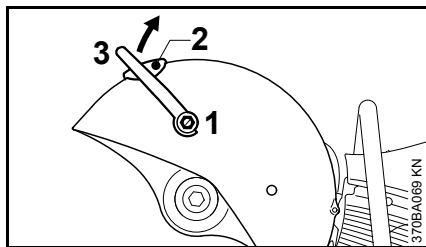

- Destornille con la llave combinada el perno banjo (1) y sáquelo con el sello – al hacerlo, quite la tuerca cuadrada de la guía del interior del protector
- Saque el tornillo (2)
- Gire la palanca de ajuste (3) hacia arriba y quítela

### Soltado de la correa trapezoidal

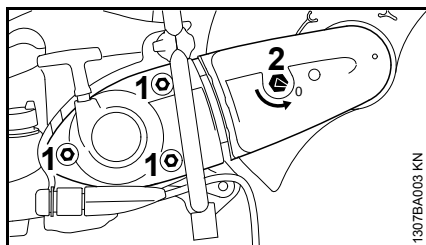

- Destornille las tuercas (1) - no las quite
- Gire la tuerca tensora (2) en sentido contrahorario con la llave combinada – aprox. 1/4 de vuelta, hasta que tope = 0

### Retiro del protector de la correa trapezoidal

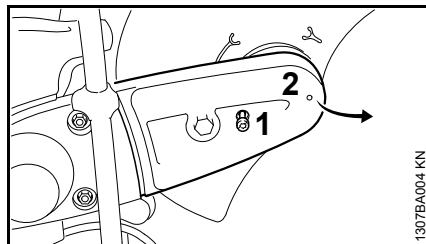

- Desenrosque el tornillo (1) – el tornillo está fijado al protector (2) de la correa trapezoidal para evitar extraviarlo
- Eleve un poco el protector de la correa trapezoidal (2) y extráigalo hacia adelante

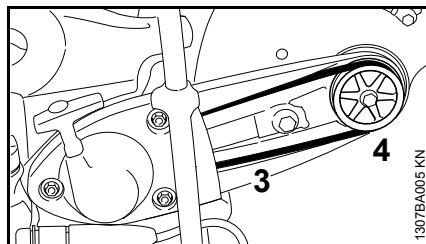

- Quite la correa trapezoidal (3) de la polea delantera (4)

### Retiro del "brazo fundido con protector"

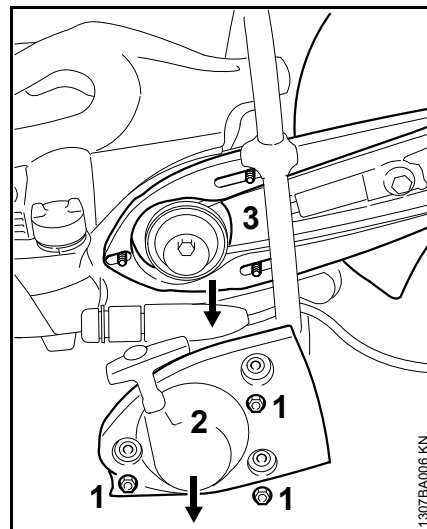

- Quite las tuercas (1)
- Quite la "cubierta del arrancador con arrancador de cuerda" (2)
- Quite el "brazo fundido con protector" (3) de los espárragos

### Preparación del "brazo fundido con protector" para montaje al exterior

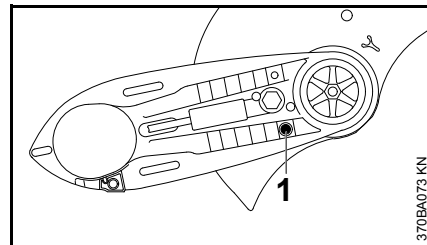

- Desenrosque el pasador de tope (1)

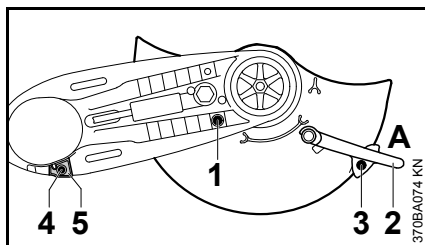

- Gire el protector a la posición ilustrada (vea la ilustración)
- Atornille y apriete el pasador de tope (1)
- Mueva la palanca de ajuste (2) a la posición A
- Atornille el perno (3) y apriételo
- Saque el tornillo (4) del tope limitador (5)
- Retire el tope limitador (5)

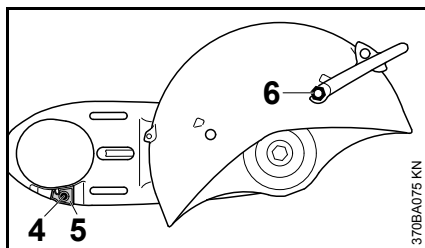

- Gire el "brazo fundido con protector" para que el protector quede en el lado exterior
- Inserte el tope limitador (5) – alinee el agujero en el tope limitador con el agujero en el brazo fundido
- Atornille el perno (4) y apriételo

- Introduzca la tuerca cuadrada en la guía en el protector y reténgala en su lugar
- Atornille el perno banjo corto (6) y la arandela en la palanca de ajuste y apriételos con la llave combinada

### Montaje del "brazo fundido con protector" – con el protector en el lado exterior

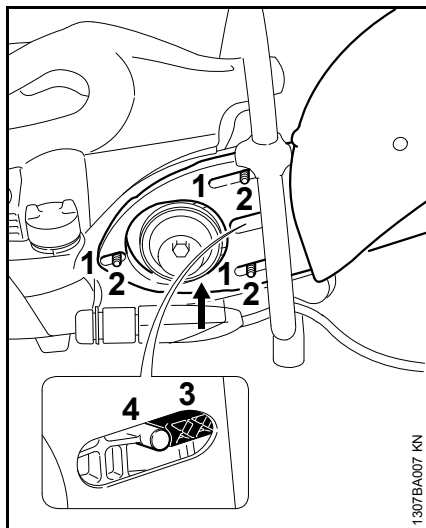

- Empuje los agujeros cuadrados (1) en el brazo fundido y el protector en los espárragos (2), guiando la correa trapezoidal nervada sobre la polea delantera

### INDICACIÓN

La correa deberá correr de manera uniforme.

- El tensor de la correa (3) debe quedar cerca de la orejeta (4)

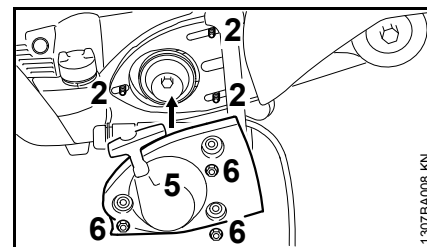

- Instale la "cubierta de arrancador con arrancador de cuerda" (5) sobre los espárragos (2)
- Apriete las tuercas (6) con la mano

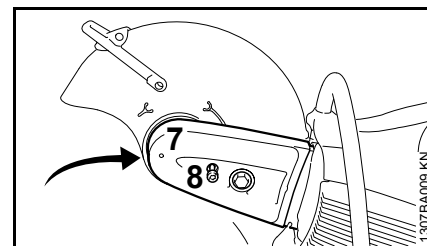

- Empuje el protector de la correa trapezoidal (7) en su lugar
- Atornille el perno (8) y apriételo

## Conexión de agua

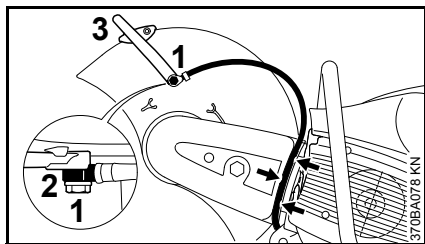

- Inserte el perno banjo largo (1) a través del conector (2) del accesorio para agua – observe la posición del conector
- Introduzca la tuerca cuadrada en la guía en el protector y reténgala en su lugar
- Instale el soporte con el perno banjo largo en la palanca de ajuste (3) – atornille el perno banjo y apriételo con la llave combinada
- Introduzca la manguera de agua del grifo de corte en la guía en el protector de la correa trapezoidal (flecha) hacia el protector - evite radios de curvatura aguda

## Revisión del intervalo de ajuste del protector

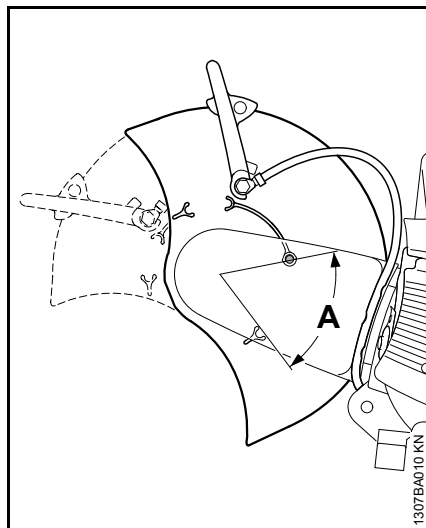

- Gire el protector en lo posible hacia adelante y atrás – el pasador de tope (A) debe limitar el intervalo de ajuste

Proceda de la manera indicada en el capítulo "Tensado de la correa trapezoidal".

## Montaje al interior

- Desmonte el disco abrasivo (vea "Colocación / Sustitución de un disco abrasivo")
- Retire el accesorio de agua
- Quite la palanca de ajuste
- Suelte la correa trapezoidal

- Quite el protector de la correa trapezoidal
- Quite el "brazo fundido con protector"

## Preparación del "brazo fundido con protector" para montaje al interior

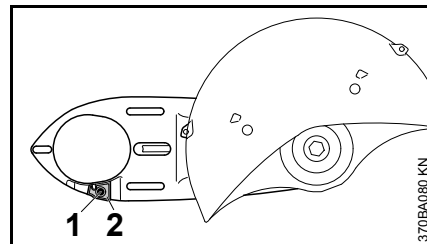

- Saque el tornillo (1) del tope limitador (2)
- Retire el tope limitador (2)

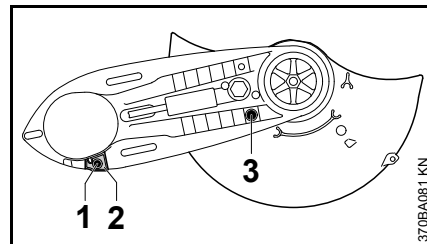

- Gire el "brazo fundido con protector" para que el protector quede en el lado interior
- Inserte el tope limitador (2) – alinee el agujero en el tope limitador con el agujero en el brazo fundido
- Atornille el perno (1) y apriételo
- Quite las tuercas (3)

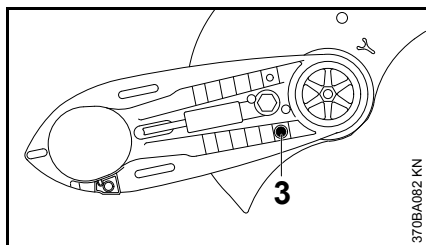

- Gire el protector a la posición ilustrada (vea la ilustración)
- Atornille y apriete el pasador de tope (3)
- Instale la palanca de ajuste
- Monte el "brazo fundido con protector" – con el protector en el lado interior
- Coloque el protector de la correa trapezoidal
- Instale la conexión del agua

### Revisión del intervalo de ajuste del protector

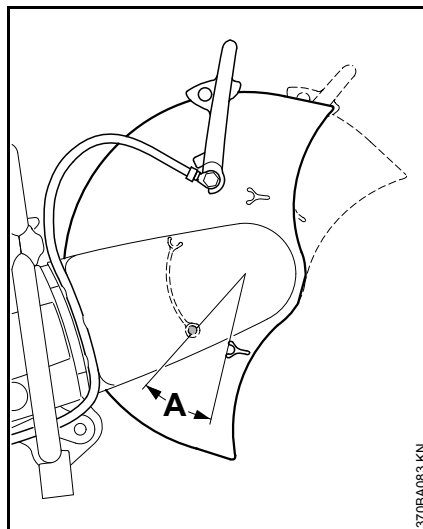

- Gire el protector en lo posible hacia adelante y atrás – el pasador de tope (A) debe limitar el intervalo de ajuste

Proceda de la manera indicada en el capítulo "Tensado de la correa trapezoidal".

### Tensado de la correa trapezoidal corrugada

Esta máquina tiene un dispositivo automático con resorte para tensar la correa trapezoidal.

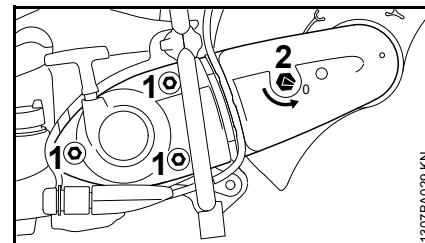

Antes de tensar la correa trapezoidal corrugada, es necesario soltar las tuercas (1) y la flecha en la tuerca tensora (2) debe apuntar a 0.

- De lo contrario, suelte las tuercas (1) y la tuerca tensora (2) con la llave combinada en sentido contrahorario – aprox. 1/4 de vuelta, hasta que tope = 0

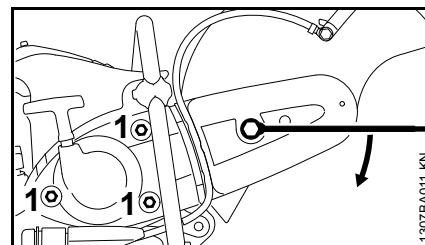

- para tensar la correa trapezoidal corrugada, coloque la llave combinada sobre la tuerca tensora, tal como se ilustra



## **!** ADVERTENCIA

La tuerca tensora está tensada por resorte – agarre firmemente la llave combinada.

- Gire la tuerca tensora aprox. 1/8 de vuelta en sentido contrahorario para que el resorte encaje la misma
- Gírela aprox. 1/8 de vuelta adicional, hasta el tope.

## **INDICACIÓN**

No siga girando la llave combinada con mucha fuerza.

En esta posición la fuerza del resorte tensa automáticamente la correa trapezoidal.

- Quite la llave combinada de la tuerca tensora
- Apriete las tuercas (1)

## **Tensado de nuevo de la correa trapezoidal**

No es necesario ajustar la tuerca tensora para volver a tensar la correa trapezoidal.

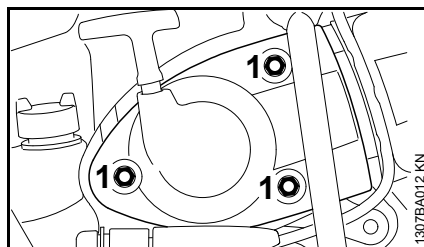

- Suelte las tuercas (1) – la correa trapezoidal se tensa automáticamente por la tensión del resorte
- Vuelva a apretar las tuercas (1)

## **Montaje de un disco abrasivo**

Es necesario apagar el motor para la instalación o sustitución del disco de corte – ponga el interruptor de parada en STOP o 0.

## **Bloqueo del eje**

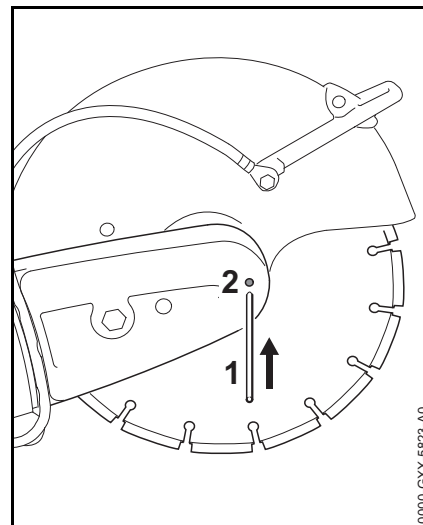

- Extraiga el pasador de bloqueo (1) por la cavidad (2) en el protector de la correa trapezoidal
- Haga girar el eje con la llave combinada hasta que el pasador de bloqueo (1) se encaje en la cavidad detrás del protector

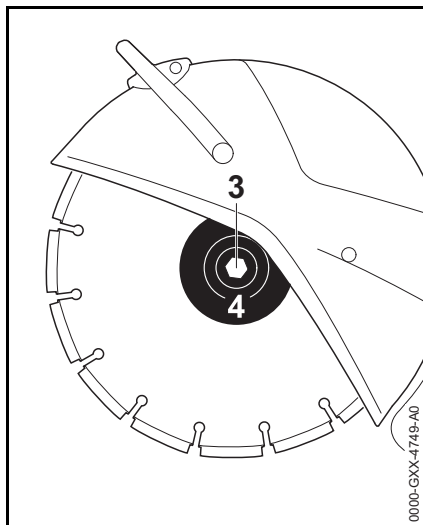
**Retiro de un disco abrasivo**

- Use la llave combinada para aflojar y quitar el tornillo de cabeza hexagonal (3).
- Retire la arandela de empuje delantera (4) del eje junto con el disco de corte abrasivo

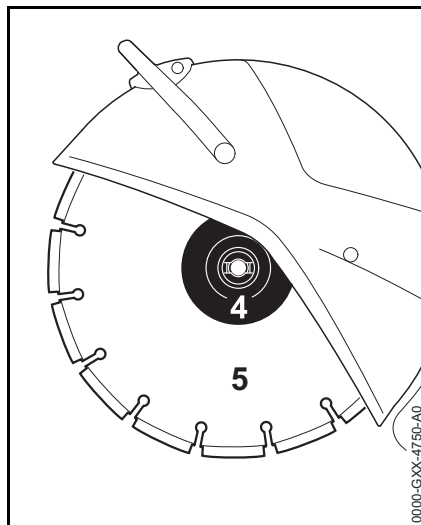
**Montaje de un disco abrasivo nuevo**

- Instale el disco de corte (5) nuevo

**INDICACIÓN**

Observe las flechas que indican el sentido de giro en los discos de corte adiamantados. Siempre monte el disco de corte de modo que gire en el sentido indicado por las flechas.

- Coloque la arandela de empuje delantera (4). Las trabas de la arandela de empuje delantera (4) deben engancharse en las ranuras del eje.
- Atornille el perno hexagonal y apriételo con la llave combinada – si está usando una llave torsiométrica, vea el par de apriete adecuado en las “Especificaciones”
- Extraiga el pasador de bloqueo del protector de la correa trapezoidal.

**! ADVERTENCIA**

Nunca use dos discos abrasivos al mismo tiempo. El desgaste desigual crea el riesgo de que un disco se despedace o se rompa, al igual que la pérdida del control, lo cual aumenta el riesgo de lesiones personales graves o mortales.

## Combustible

Este motor está certificado para funcionar con una mezcla de 50 a 1 de gasolina sin plomo y aceite STIHL para motores de dos tiempos.

Su motor requiere una mezcla de gasolina fresca de alta calidad y aceite para motores de dos tiempos enfriados por aire. STIHL recomienda que los operadores que no utilicen MotoMix no deben utilizar combustible que haya estado almacenado por más de treinta (30) días.

Utilice gasolina sin plomo de grado intermedio con un octanaje mínimo de 89 ((R+M)/2) y un contenido de etanol no mayor que el 10%.

### INDICACIÓN

El combustible de octanaje inferior a 89 puede aumentar la temperatura de funcionamiento del motor. Esto, a su vez, aumenta el riesgo de que se agarrote el pistón y se dañe el motor.

La composición química del combustible también es importante. Algunos aditivos de combustible no solamente tienen efectos perjudiciales en los elastómeros (sellos de aceite, tuberías de combustible, etc.), sino también en las piezas fundidas de magnesio y en los convertidores catalíticos. Esto podría causar problemas de funcionamiento o daño del motor. Por esta razón, STIHL recomienda el uso exclusivo de MotoMix o gasolina sin plomo reconocida de buena calidad.

### INDICACIÓN

La gasolina con un contenido de etanol mayor que el 10% puede causar problemas de funcionamiento y averías graves en motores, por lo cual no debe utilizarse.

Consulte [www.STIHLusa.com/ethanol](http://www.STIHLusa.com/ethanol) para mayor información



### ADVERTENCIA

Para reducir el riesgo de lesiones personales debido a la pérdida de control y/o al contacto con el disco de corte en movimiento, no use una máquina cuyo régimen de marcha en vacío está mal regulado. Si el régimen de marcha en vacío está correctamente ajustado, el disco no deberá moverse cuando la máquina funciona a marcha en vacío.

Si la velocidad de marcha en vacío de la tronadora no está debidamente ajustada, solicite a un concesionario de servicio STIHL autorizado que revise la máquina y haga los ajustes o reparaciones correspondientes.

Las velocidades de ralentí y máxima del motor varían si se cambia el combustible por otro con un contenido mayor o menor de etanol.

Este problema se evita si siempre se utiliza combustible con un mismo contenido de etanol, el cual nunca deberá superar el 10 %.

Para asegurar el funcionamiento máximo de su motor STIHL, use el aceite fresco para motor de 2 tiempos de alta calidad. Para asegurar el funcionamiento limpio del motor y para reducir los depósitos de carbono

nocivos, STIHL recomienda el uso del aceite para motor de 2 tiempos STIHL Ultra o consulte con su concesionario para obtener un aceite para motor de 2 tiempos plenamente sintético equivalente si no utiliza MotoMix.

Recomendamos que utilice STIHL MotoMix o una gasolina fresca de buena calidad con un nivel de octanos mínimo de 89 y aceite STIHL HP Ultra.

### STIHL MotoMix

---

STIHL recomienda usar STIHL MotoMix. STIHL MotoMix tiene un índice de octanaje elevado y asegura que siempre se utilice la proporción correcta de mezcla de gasolina/aceite. Además, no contiene etanol.

STIHL MotoMix se mezcla con aceite STIHL HP Ultra para motores de dos tiempos para motores de alto rendimiento.

Si no está utilizando MotoMix, use solamente el aceite STIHL para motores de dos tiempos o un aceite de marca equivalente para motores de dos tiempos diseñado para usar con los motores de dos tiempos enfriados por aire.

No use aceites para mezclar con designaciones BIA o TCW (para motores de dos tiempos enfriados por agua) ni otros aceites para mezclar diseñados para usar en motores enfriados por agua o por aire (por ejemplo, en motores marinos fuera de borda, motonieves, sierras de cadenas, bicimotos, etc.).

**! ADVERTENCIA**

Manipule la gasolina con sumo cuidado. Es sumamente inflamable. Evite el contacto directo con la piel y evite inhalar los vapores del combustible. Transporte y almacene el combustible únicamente en recipientes aprobados. Cuando se reabastece de combustible, quite primero el envase del vehículo y colóquelo en el suelo antes de llenarlo. Para reducir el riesgo de la formación de chispas causadas por la descarga de electricidad estática y un posible incendio y/o explosión, no llene los envases de combustible cuando están colocados dentro de un vehículo o remolque.

Mantenga el envase bien cerrado para limitar la cantidad de humedad que penetre en la mezcla.

Limpie el tanque de combustible de la máquina según sea necesario.

**Duración de la mezcla de combustible**

Si no está utilizando MotoMix, mezcle una cantidad suficiente de combustible para trabajar unos pocos días, no lo guarde por más de 30 días. Guárdelo únicamente en envases aprobados para combustible. Para el proceso de mezclado, vierta el aceite en el envase primero y luego agregue la gasolina. Cierre el envase y agítelo vigorosamente a mano para asegurar que se mezclen bien el aceite y la gasolina.

**! ADVERTENCIA**

La agitación del combustible puede causar la acumulación de presión en el envase. Para reducir el riesgo de incendios y lesiones personales graves o daños a la propiedad debido al rociado del combustible, permita que el envase permanezca en reposo por varios minutos antes de abrirlo. Abra el envase lentamente para aliviar la presión residual. Nunca abra el envase de combustible cerca de fuentes de encendido. Lea y respete todas las advertencias e instrucciones que acompañan al envase de combustible.

Gasolina gal EE.UU.	Aceite (STIHL 50:1 ó aceite de alta calidad equivalente) oz fl EE.UU.
1	2,6
2 1/2	6,4
5	12,8

Deseche los envases vacíos usados para mezclar el aceite únicamente en vertederos autorizados para ello.

**Llenado de combustible**

Antes de llenar la máquina con combustible, limpie la tapa de llenado y la zona alrededor de la misma para evitar la entrada de tierra al depósito. Si hay tierra en el depósito, esto puede contribuir al desempeño deficiente y la falla del motor.

**! ADVERTENCIA**

Para evitar el riesgo de incendios y lesiones ocasionadas por los escapes de vapor de gasolina, abra la tapa de llenado de combustible cuidadosamente para que la presión en el depósito pueda escapar lentamente.

**! ADVERTENCIA**

Nunca utilice herramientas para abrir o cerrar la tapa de combustible. Esto puede dañar la tapa y permitir el escape de combustible.

No derrame combustible y no llene en exceso el depósito.

### Abra la tapa de llenado de combustible

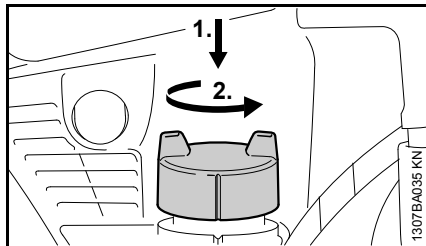

Presione a fondo la tapa con la mano, gírela en sentido contrahorario (aprox. 1/8 de vuelta) y quítela.

### Cierre de la tapa de llenado de combustible

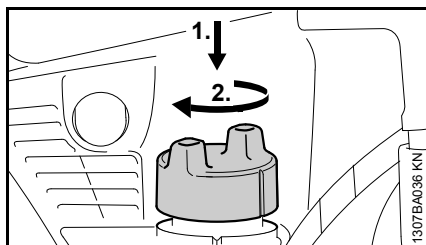

- Coloque la tapa y gírela hasta que se encaje en el punto de montaje
- Presione a fondo la tapa con la mano y gírela en sentido horario (aprox. 1/8 de vuelta) hasta que se encaje completamente para sellar el depósito. Compruebe el apriete de la tapa

### Comprobación de la instalación de la tapa de llenado de combustible

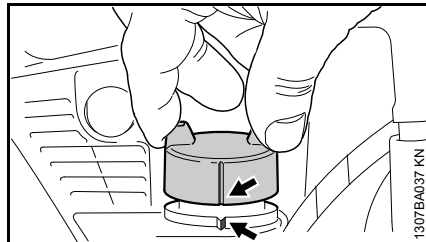

- Agarre la tapa – la tapa está correctamente cerrada si no es posible quitarla y las marcas (flechas) de la tapa y del depósito de combustible son alineadas.

Si es posible quitar la tapa o las marcas no se alinean, vuelva a cerrar la tapa – ver “Cierre la tapa de llenado de combustible” y “Revisión del bloqueo de la tapa de llenado de combustible”.

### Cambie el recogedor de combustible una vez al año

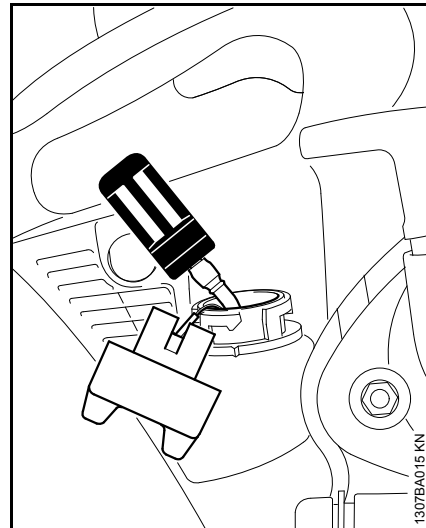

- Vacíe el depósito de combustible y permita que se airee
- Extraiga el recogedor de combustible del depósito con un gancho o una herramienta adecuada y desconéctelo de la manguera
- Conecte un nuevo recogedor de combustible a la manguera
- Vuelva a colocar el recogedor de combustible en el depósito

## Arranque / parada del motor

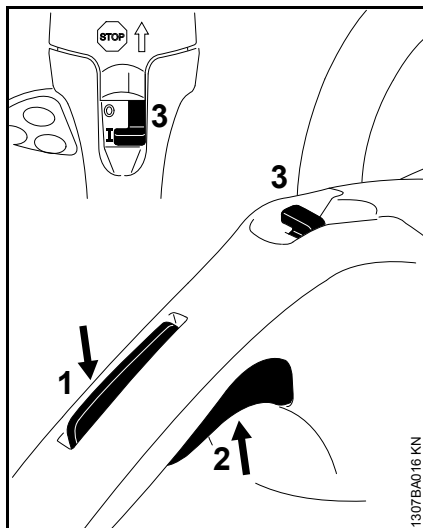

- Oprima el bloqueo (1) y el gatillo de aceleración (2) simultáneamente y manténgalos oprimidos
- Mueva el interruptor de parada (3) a I.
- Después suelte sucesivamente el gatillo, el interruptor de parada y el bloqueo del gatillo - posición de arranque

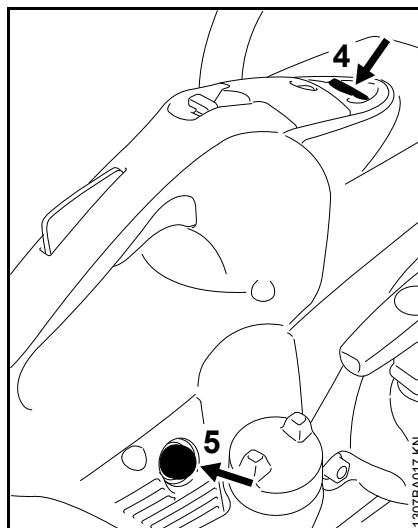

- Pulse el botón (4) de la válvula de descompresión antes de cada intento de arranque
- Comprima el bulbo (5) de la bomba de combustible manual 7-10 veces – aunque el bulbo esté lleno de combustible

### Arranque

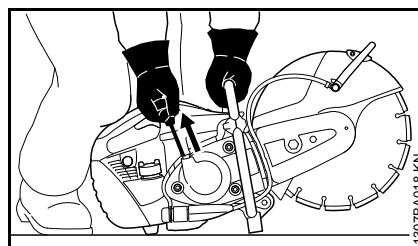

- Coloque la tronzadora cuidadosamente sobre el suelo u otra superficie firme y asegúrese que el disco abrasivo no pueda

tocar ningún objeto ni el suelo. Asegúrese que no haya nadie dentro del alcance de la sierra. Nunca intente arrancar la tronzadora si el disco abrasivo está insertado en un corte.

- Asegúrese de tener los pies bien apoyados
- Presione la tronzadora firmemente contra el suelo agarrando el mango con la mano izquierda con el dedo pulgar alrededor del mango
- Coloque su rodilla derecha contra el mango trasero o el cuerpo de la tronzadora para presionarla contra el suelo u otra superficie firme
- Con la mano derecha tire lentamente del mango de arranque hasta que sienta que se engrana – en seguida dele un tirón fuerte y rápido – no tire de la cuerda de arranque totalmente hasta fuera

### **!** ADVERTENCIA

No permita que la cuerda de arranque retorne de latigazo, ya que podría romperse o lesionarle la mano o los dedos. Guíelo lentamente en la caja para que se enrolle correctamente.

### **!** ADVERTENCIA

No intente arrancar la tronzadora por lanzamiento. Arrancar por lanzamiento significa que el operador empuja la máquina alejándola de sí, o la deja caer hacia el suelo mientras que tira del mango de arranque. Este método es muy peligroso ya que es posible perder el control de la tronzadora.

## Quando el motor se encuentre en marcha

- Deje el motor en marcha por unos cuantos segundos - Importante: El disco abrasivo puede empezar a girar
- Pulse momentáneamente el gatillo de aceleración y su bloqueo de modo que el motor se desacelere a marcha en vacío

La tronadora está lista para usarse.

### ADVERTENCIA

El disco abrasivo no debe girar cuando el motor está funcionando a marcha en vacío. Solicite al concesionario de STIHL que repare la máquina si el disco abrasivo gira cuando el motor funciona a marcha en vacío. STIHL recomienda acudir a un concesionario STIHL para servicio

## Apagado del motor

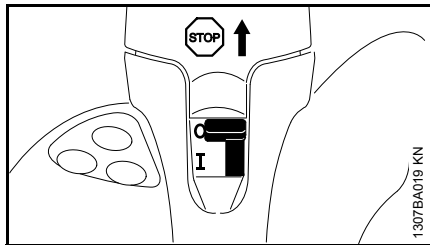

- Mueva el interruptor de parada a **PARADA** o **0**

## Sugerencias adicionales para el arranque

### Si el depósito ha sido completamente vaciado

- Abastezca la máquina con combustible
- Oprima el bulbo de la bomba de combustible manual 7-10 veces, aunque el bulbo esté lleno de combustible
- Vuelva a arrancar el motor

### A temperaturas muy bajas, o si la máquina está extremadamente fría

- Permita que el motor se caliente por más tiempo después de haberlo arrancado – Importante: El disco abrasivo puede empezar a girar
- Pulse momentáneamente el gatillo de aceleración y su bloqueo de modo que el motor se desacelere a marcha en vacío

## Sistema de filtro de aire

### Información básica

**La vida útil promedio del filtro es más de 1 año. No desarme la cubierta del filtro ni instale un filtro de aire nuevo a menos que se produzca una pérdida notable de potencia del motor.**

En el sistema de filtro de aire de larga vida útil con el sistema ciclónico de separación inicial, el aire sucio se aspira y se hace girar a propósito. De esta manera se expulsan y extraen las partículas grandes y pesadas llevadas por la corriente de aire. Solamente el aire prefiltrado entra al sistema de filtro de aire y, como resultado, el filtro tiene una vida útil extremadamente larga.

## Sustitución del filtro de aire

Si se nota una pérdida considerable de la potencia del motor

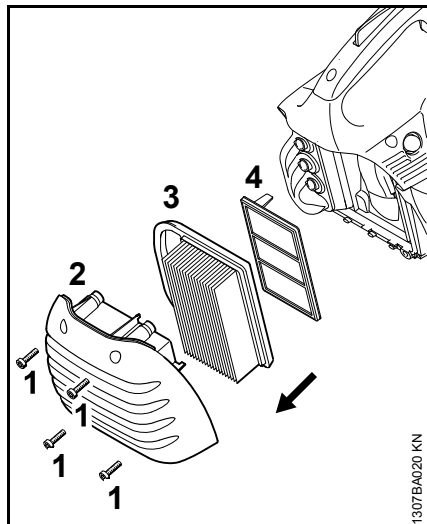

- Saque los tornillos (1) de la cubierta del filtro
- Quite la cubierta del filtro (2) y límpiela
- Retire el filtro principal (3)
- Quite el filtro auxiliar (4) – asegúrese que la suciedad entre en la zona de admisión
- Limpie la zona del filtro de aire
- Introduzca un filtro auxiliar nuevo y un filtro principal nuevo
- Vuelva a instalar la cubierta del filtro
- Apriete los tornillos

STIHL recomienda que se usen únicamente filtros de aire STIHL genuinos, los cuales propician el funcionamiento libre de problemas y una vida útil más prolongada del motor.

## Gestión del motor

Las emisiones de gases de escape son controladas por el diseño del motor y sus componentes (por ej. encendido, sincronización y regulación de las válvulas o la lumbrera).



## STIHL Injection

STIHL Injection regula la cantidad de combustible y la sincronización del encendido para todas las condiciones de funcionamiento electrónicamente.

STIHL Injection significa arranque sencillo y rápido, rendimiento constante y óptimo del motor, aceleración sobresaliente y adaptación automática a los cambios en las condiciones de funcionamiento.

## Chispero en el silenciador

El silenciador de la máquina tiene un sistema de chispero.

- Si el desempeño del motor se deteriora, revise la condición del chispero en el silenciador.. Limpie o reemplace el chispero, según sea necesario. Para reducir el riesgo de incendios, nunca use la máquina sin tener un chispero debidamente mantenido y sin daños instalado.

### ADVERTENCIA

Espere a que el motor y el silenciador se hayan enfriado por completo antes de efectuar las operaciones siguientes.

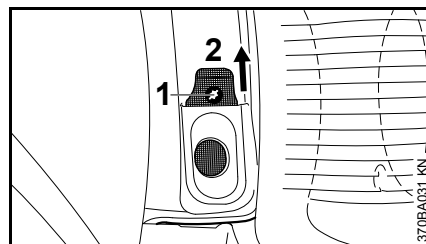

- Saque el tornillo (1)
- Extraiga el chispero (2) hacia arriba, fuera del silenciador
- Limpie el chispero contaminado
- Si el chispero está dañado o con depósitos gruesos de carbón, instale uno nuevo
- Vuelva a instalar el chispero invirtiendo el orden de los pasos de retiro

## Bujía

Si el motor pierde potencia, es difícil arrancarlo o funciona de modo irregular a marcha en vacío, revise la bujía primero.

Instale una bujía nueva después de aprox. 100 horas de funcionamiento, o más temprano si los electrodos están muy gastados/corroidos.

Si la mezcla del combustible es incorrecta (demasiado aceite en la gasolina), el filtro de aire está sucio, y las condiciones de trabajo no son favorables (especialmente a aceleraciones intermedias) se afecta la condición de la bujía. Estos factores permiten la formación de depósitos en la punta aislante, los cuales pueden perjudicar el rendimiento.

### Retiro de la bujía

- Pare el motor – mueva el interruptor de parada a PARADA o 0

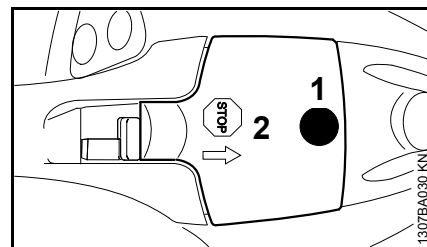

- Desenrosque el tornillo (1) y retire la tapa (2) – el tornillo (1) está fijado a la tapa (2) para evitar que se extravíe.

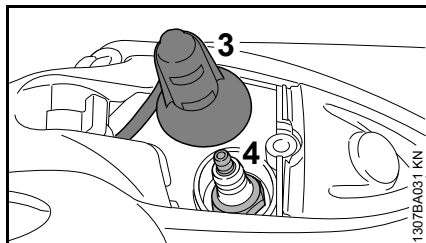

- Quite el casquillo de la bujía (3)
- Destornille la bujía (4)

### Revisión de la bujía

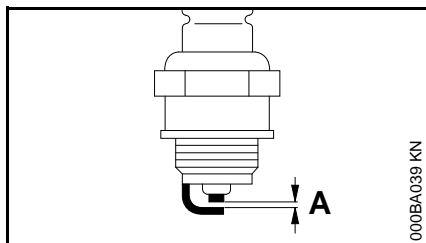

- Limpie la bujía si está sucia.
- Revise la separación entre electrodos (A) y ajústela de ser necesario – vea "Especificaciones".
- Utilice únicamente bujías tipo resistencia cuyo margen de rendimiento sea el aprobado. Consulte el capítulo "Especificaciones" en este manual de instrucciones

Corrija los problemas que hayan causado la contaminación de la bujía:

- demasiado aceite en la mezcla de combustible;
- filtro de aire sucio; o
- condiciones desfavorables de funcionamiento, por ejemplo, funcionando a aceleración parcial.

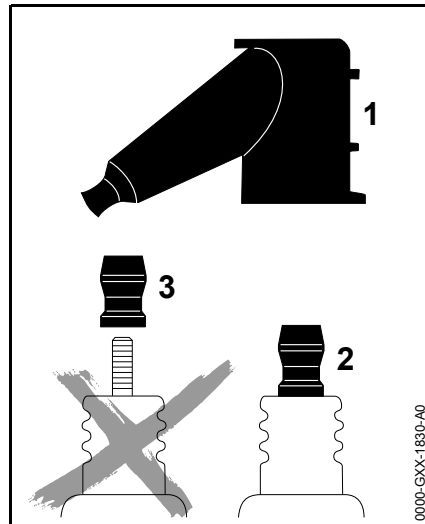

### ! ADVERTENCIA

Para reducir el riesgo de incendio y de quemaduras, utilice solamente las bujías autorizadas por STIHL. Siempre inserte el casquillo de la bujía (1) bien apretado en el borne de la bujía (2).

No use una bujía con un borne adaptador SAE desmontable (3). Se puede crear un arco voltaico y encender los vapores del combustible, provocando un incendio. Esto podría causar lesiones personales graves o daños graves a la propiedad.

- Use únicamente bujías de tipo resistor con bornes sólidos, sin roscas.

### Instalación de la bujía

- Compruebe la separación entre electrodos de la bujía y ajústela de ser necesario. Vea "Especificaciones"
- Coloque la bujía en su lugar y atorníllela con la mano.
- Apriete la bujía con una llave de tamaño adecuado.
- Presione el casquillo firmemente sobre la bujía
- Coloque la tapa en el casquillo de la bujía y atorníllela bien firme

## Sustitución de la correa trapezoidal

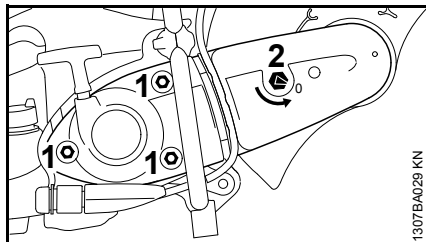

- Suelte las tuercas (1)
- Gire la tuerca tensora (2) en sentido contrario a las agujas del reloj con la llave combinada – aprox. 1/4 de vuelta, hasta que tope = 0

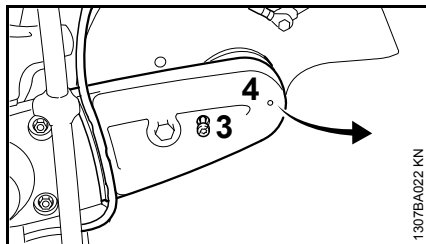

- Extraiga la manguera de agua fuera de la guía en el protector de la correa trapezoidal
- Suelte el tornillo (3).
- Eleve un poco el protector de la correa trapezoidal (4) y extráigalo hacia adelante

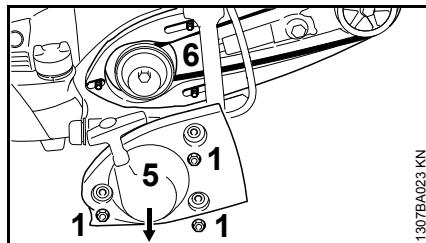

- Quite la correa trapezoidal de la polea delantera
- Quite las tuercas (1)
- Quite la cubierta del arrancador (5)
- No quite el "brazo fundido con protector" (6) – reténgalo en su lugar en los espárragos hasta que se coloque en su lugar la cubierta del arrancador
- Quite la correa trapezoidal vieja.

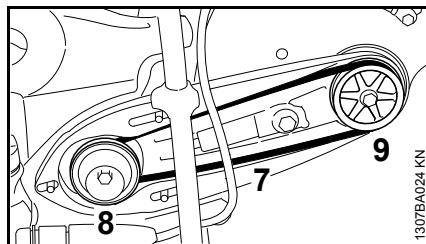

- Cuidadosamente inserte la correa trapezoidal nueva (7) en la polea (8) en el motor y en la polea delantera (9)

### INDICACIÓN

La correa deberá correr de manera uniforme.

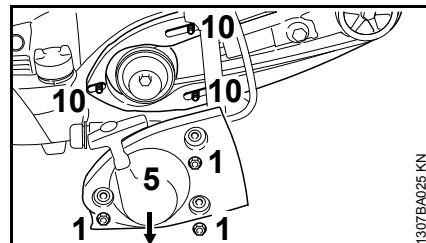

- Instale la cubierta del arrancador (5) sobre los espárragos (10)
- Apriete las tuercas (1) con la mano

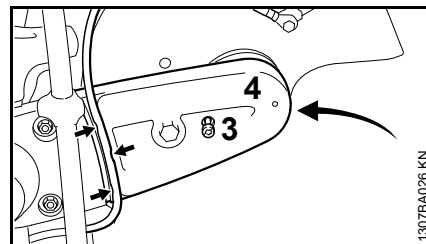

- Empuje el protector de la correa trapezoidal (4) en su lugar
- Atornille el perno (3) y apriételo
- Introduzca la manguera de agua en la guía en el protector de la correa trapezoidal (flecha) hacia el protector - evite radios de curvatura aguda

Proceda de la manera indicada en el capítulo "Tensado de la correa trapezoidal".

## Carro para sierra

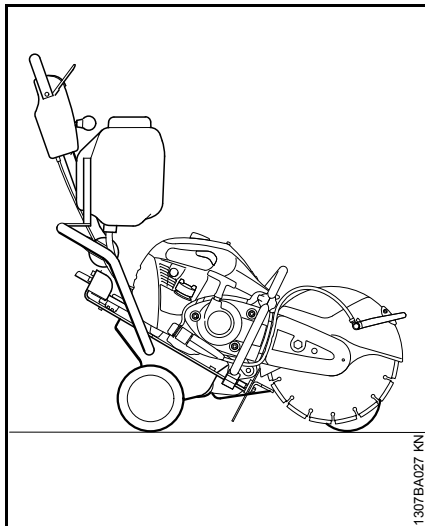

Al ejecutar unos pocos trabajos fáciles, la tronzadora puede instalarse en un carrito STIHL FW 20 (accesorio especial) con unos cuantos pasos fáciles.

El carrito para tronzadora facilita las tareas siguientes:

- reparar el pavimento dañado de calzadas para vehículos
- aplicar marcas en las calzadas para vehículos
- cortar juntas de expansión.

## Almacenamiento de la máquina

Si la máquina va a estar fuera de servicio por aprox. 3 meses o más:

- Vacíe y limpie el tanque de combustible en una zona bien ventilada
- Deseche los residuos de combustible de acuerdo con las leyes y los reglamentos aplicables
- Retire el disco abrasivo
- Limpie a fondo la máquina
- Almacene la máquina en un lugar seguro y seco. Proteja contra el uso desautorizado (por ejemplo, por los niños)

## Información para mantenimiento

Los intervalos de mantenimiento dados a continuación corresponden a condiciones normales de trabajo. Los intervalos especificados deberán acortarse de modo correspondiente si se trabaja por lapsos más largos que lo normal o bajo condiciones difíciles de corte (polvo excesivo, etc.).		Antes de empezar a trabajar	Al final del trabajo y/o diariamente	Al volver a cargar el depósito con combustible	Semanalmente	Mensualmente	Anualmente	Si no funciona de modo adecuado	Si tiene daños	Según se requiera
Máquina completa	Inspección visual (condición general, fugas)	X		X						
	Limpiar		X							
Controles de funcionamiento	Comprobar el funcionamiento	X		X						
Bomba de combustible manual	Revisar	X								
	Solicite al concesionario su reparación <sup>1)</sup>								X	
Recogedor de combustible en el depósito	Probar, revisar						X			
	Reemplazar					X		X	X	
Depósito de combustible	Limpiar					X				
Correa trapezoidal	Limpiar / volver a tensar					X				X
	Reemplazar							X	X	
Filtro de aire (todos sus componentes)	Reemplazar	<b>Solamente si hay una pérdida notable de la potencia del motor</b>								
Aberturas de admisión de aire de enfriamiento	Limpiar		X							
Aletas del cilindro	Solicite al concesionario especializado su limpieza <sup>1)</sup>						X			
Chispero en silenciador	Probar, revisar		X							
	Limpiar o reemplazar									X
Sistema de control electrónico de agua	Probar, revisar	X						X		
	Solicite al concesionario especializado el mantenimiento <sup>1)</sup>								X	
STIHL Injection	Comprobar el ajuste de marcha en vacío – el disco abrasivo no debe girar	X		X						
	Solicite al concesionario especializado el mantenimiento <sup>1)</sup>							X		X

Los intervalos de mantenimiento dados a continuación corresponden a condiciones normales de trabajo. Los intervalos especificados deberán acortarse de modo correspondiente si se trabaja por lapsos más largos que lo normal o bajo condiciones difíciles de corte (polvo excesivo, etc.).		Antes de empezar a trabajar	Al final del trabajo y/o diariamente	Al volver a cargar el depósito con combustible	Semanalmente	Mensualmente	Anualmente	Si no funciona de modo adecuado	Si tiene daños	Según se requiera
Bujía	Ajustar la distancia entre electrodos							X		
	Cambiar después de cada 100 horas de funcionamiento									
Todos los tornillos, tuercas y pernos accesibles	Volver a apretar		X							X
Elementos antivibración	Probar, revisar	X						X		X
	Solicite al concesionario especializado la sustitución <sup>1)</sup>								X	
Disco abrasivo	Probar, revisar	X		X						
	Reemplazar								X	X
Soportes/amortiguadores de caucho (debajo de la máquina)	Probar, revisar		X							
	Reemplazar								X	X
Etiquetas de advertencia	Reemplazar								X	

<sup>1)</sup> STIHL recomienda acudir a concesionarios STIHL autorizados para servicio

## Componentes importantes

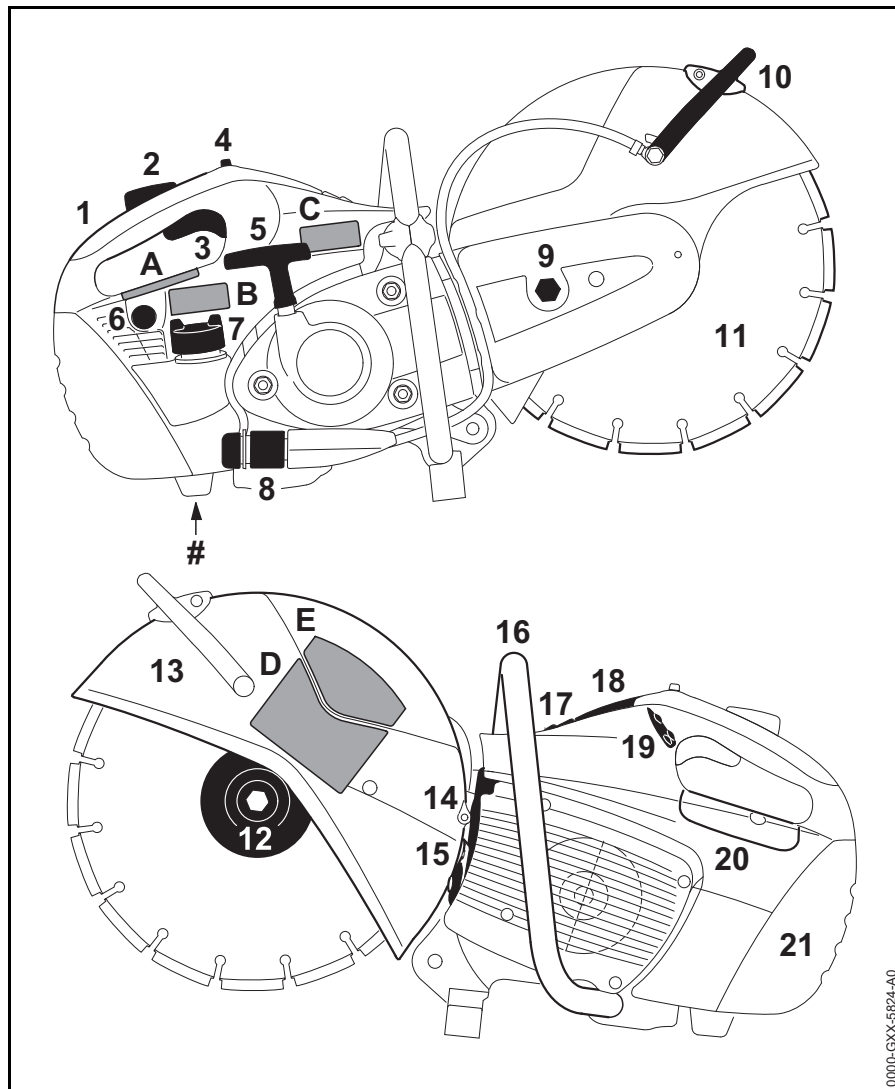

- 1 Mango trasero
- 2 Bloqueo de gatillo de aceleración
- 3 Gatillo de aceleración
- 4 Interruptor de parada
- 5 Mango de arranque
- 6 Bomba de combustible manual
- 7 Tapa de llenado de combustible
- 8 Accesorio para agua
- 9 Tuerca tensora
- 10 Palanca de ajuste
- 11 Disco abrasivo
- 12 Arandela de empuje delantera
- 13 Protector
- 14 Silenciador
- 15 Chispero
- 16 Mango delantero
- 17 Válvula de descompresión
- 18 Tapa para casquillo de bujía
- 19 Tablero de control de agua
- 20 Cubierta de unidad de control
- 21 Cubierta del filtro
- # Número de serie
- A Etiqueta de advertencia
- B Etiqueta de advertencia
- C Etiqueta de advertencia
- D Etiqueta de advertencia
- E Etiqueta de advertencia

0.000-GXX-5824-A0

## Definiciones

---

- 1 Mango trasero**  
Mango para la mano derecha del operador.
- 2 Bloqueo de gatillo de aceleración**  
Debe ser oprimido antes de poder activar el gatillo de aceleración.
- 3 Gatillo de aceleración**  
Regula la velocidad del motor.
- 4 Interruptor de parada**  
Apaga el sistema de encendido del motor y para el motor.
- 5 Mango de arranque**  
El mango del arrancador usado para arrancar el motor.
- 6 Bomba de combustible manual**  
Suministra alimentación adicional de combustible para el arranque en frío.
- 7 Tapa de llenado de combustible**  
Para tapan el depósito de combustible.
- 8 Accesorio para agua**  
Para conectar el suministro de agua durante el corte en mojado.
- 9 Tuerca tensora**  
Para tensar la correa trapezoidal corrugada.
- 10 Palanca de ajuste**  
Para ajustar la posición del protector de disco.
- 11 Disco abrasivo**  
El accesorio de corte, ya sea de resina compuesta o adiamantado.
- 12 Arandela de empuje delantera**  
Distribuye la presión de fijación de la tuerca de montaje uniformemente sobre el disco de corte.
- 13 Protector de disco**  
Cubre una porción del disco para reducir el riesgo de lesiones causadas por el contragolpe y el contacto accidental con el operador, y además captura y redirige las chispas, residuos de corte y fragmentos.
- 14 Silenciador**  
Reduce los ruidos del escape del motor y desvía los gases de escape lejos del operador.
- 15 Chispero**  
Diseñado para reducir el riesgo de incendio causados por chispas de escape.
- 16 Mango delantero**  
Mango para la mano izquierda.
- 17 Válvula de descompresión**  
Al activarla, alivia la presión de compresión para facilitar el arranque del motor.
- 18 Casquillo de bujía**  
Conecta la bujía al alambre de encendido.
- 19 Tablero de control de agua**  
Cuando el motor está en marcha, se puede activar/desactivar el sistema de control electrónico de agua y regular el caudal de agua.
- 20 Cubierta de unidad de control**  
Cubre y protege a la unidad de control.
- 21 Cubierta del filtro**  
Cubre y protege el elemento del filtro de aire.
- Embrague (no se ilustra)**  
Acopla el motor a la polea de la correa cuando se acelera el motor sobre la velocidad de marcha en vacío.
- Polea de correa (no se ilustra)**  
El mecanismo que impulsa la correa corrugada y el disco abrasivo.
- Sistema antivibración (no se ilustra)**  
El sistema antivibración incluye varios elementos diseñados para reducir la transmisión de las vibraciones creadas por el motor y el proceso de corte a las manos del operador.



## Especificaciones

### EPA / CEPA

El período de cumplimiento de emisiones indicado en la etiqueta de cumplimiento de emisiones es la cantidad de horas de funcionamiento para la cual la máquina ha demostrado la conformidad con los requerimientos de emisiones del Gobierno federal de los EE.UU.

Categoría

A = 300 horas

B = 125 horas

C = 50 horas

### CARB

El período de cumplimiento de emisiones empleado en la etiqueta del índice de aire CARB tiene las siguientes definiciones:

Extended = 300 horas

Intermediate = 125 horas

Moderate = 50 horas

### STIHL Injection

Unidad de control con ajuste de sincronización de encendido guiado por curva característica

Inyección de combustible dependiente de carga, guiado por curva característica

### Sistema de control electrónico de agua

El sistema de control electrónico de agua permite entregar la cantidad de agua óptima al disco abrasivo. No se suministra agua al disco abrasivo durante el funcionamiento a marcha en vacío.

### Motor

Motor STIHL de un cilindro, dos tiempos

#### TS 480i

Cilindrada: 72,2 cm<sup>3</sup> (4,41 pulg<sup>3</sup>)

Diámetro del cilindro: 52 mm (2,05 pulg)

Carrera del pistón: 34 mm (1,34 pulg)

Potencia del motor según ISO 7293: 3,9 kW (5,2 hp) a 9300 r/min

Velocidad de marcha en vacío: 2500 r/min

Velocidad máx. del árbol: 5350 r/min

#### TS 500i

Cilindrada: 72,2 cm<sup>3</sup> (4,41 pulg<sup>3</sup>)

Diámetro del cilindro: 52 mm (2,05 pulg)

Carrera del pistón: 34 mm (1,34 pulg)

Potencia del motor según ISO 7293: 3,9 kW (5,2 hp) a 9300 r/min

Velocidad de marcha en vacío: 2500 r/min

Velocidad máx. del árbol: 5350 r/min

### Bujía, capacidad de tanque de combustible

Bujía (con supresión): Bosch WSR 6 F  
NGK BPMR 7 A

Distancia entre electrodos: 0,5 mm (0,02 pulg)

Capacidad del depósito de combustible: 0,725 l (24,5 oz)

### Filtro de aire

Filtro principal (de papel) y filtro auxiliar con malla de alambre revestido

### Peso

Sin combustible, sin disco abrasivo, con sistema de control electrónico de agua

TS 480i: 10,0 kg (22,0 lb)

TS 500i: 10,2 kg (22,5 lb)

### Discos abrasivos

La velocidad máxima permisible de funcionamiento del disco de corte indicada debe exceder o igualar la velocidad máxima del árbol de la máquina que se está usando.

**Discos abrasivos (TS 480i)**

Diámetro exterior:	300 mm (12 pulg)
Grosor máx.:	4,8 mm (0,189 pulg)
Diámetro de cavidad/diámetro de árbol:	20 mm (0,787 pulg)
Par de apriete:	30 Nm (22 lbf-pie)

**Discos de resina compuesta**

Diámetro exterior mínimo de arandelas de empuje:	103 mm (4,06 pulg)
Profundidad de corte máx.:	100 mm (3,9 pulg)

**Discos adiamantados**

Diámetro exterior mínimo de arandelas de empuje:	103 mm (4,06 pulg)
Profundidad de corte máx.:	100 mm (3,9 pulg)

**Discos abrasivos (TS 500i)**

Diámetro exterior:	350 mm (14 pulg)
Grosor máx.:	4,8 mm (0,189 pulg)
Diámetro de cavidad/diámetro de árbol:	20 mm (0,787 pulg)
Par de apriete:	30 Nm (22 lbf-pie)

**Discos de resina compuesta**

Diámetro exterior mínimo de arandelas de empuje:	103 mm (4,06 pulg)
Profundidad de corte máx.:	125 mm (4,9 pulg)

**Discos adiamantados**

Diámetro exterior mínimo de arandelas de empuje:	103 mm (4,06 pulg)
Profundidad de corte máx.:	125 mm (4,9 pulg)

**Información de reparación**

Los usuarios de esta máquina deben efectuar únicamente los trabajos de mantenimiento descritos en este manual. STIHL recomienda que un concesionario de servicio STIHL efectúe los demás trabajos de reparación utilizando piezas de repuesto genuinas de STIHL.

Es posible identificar las piezas originales de STIHL por el número de pieza STIHL, el logotipo de **STIHL** y, en ciertos casos, el símbolo  de piezas STIHL. En las piezas pequeñas el símbolo puede aparecer solo.

**Para reparar algún componente del sistema de control de emisiones de aire, consulte la garantía de sistemas de emisiones dada en este manual.**

## Desecho

Respete todas las leyes y los reglamentos sobre eliminación de desechos que correspondan a su país.

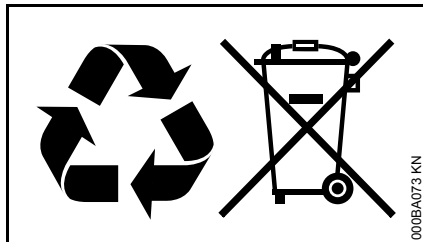

Los productos STIHL deben desecharse en sitios aprobados para el desecho o reciclaje.

Comuníquese con un concesionario de servicio STIHL autorizado para obtener la información más actualizada acerca de la eliminación de desechos.

## Garantía limitada

### Política de garantía limitada de STIHL Incorporated para piezas y componentes no relacionados con las emisiones

---

Este producto se vende sujeto a la Política de garantía limitada de STIHL Incorporated, disponible en

[www.stihlusa.com/warranty.html](http://www.stihlusa.com/warranty.html).

También puede obtenerlo de un concesionario de servicio STIHL autorizado o llamando al 1-800-GO-STIHL (1-800-467-8445).

Se proporciona una garantía aparte para el sistema de control de emisiones y para los componentes relacionados con el sistema de emisiones.

## Declaración de garantía de STIHL Incorporated sobre sistemas de control de emisiones según normas Federales

### Sus derechos y obligaciones de garantía

---

La Agencia de Protección del Medio Ambiente (EPA) de los EE.UU. y STIHL Incorporated se complacen en explicarle la garantía del sistema de control de emisiones instalado en el motor de su equipo. En los EE.UU., los nuevos motores pequeños para equipos de uso fuera de carretera modelos 1997 y posteriores deben estar diseñados, construidos y equipados, al tiempo de la venta, de conformidad con los reglamentos de la EPA de los EE.UU. para los motores pequeños de uso fuera de carretera. El motor del equipo debe carecer de defectos en el material y la fabricación que puedan causar el incumplimiento de las normas de la EPA de los EE.UU. durante los primeros dos años de uso del motor a partir de la fecha de compra por el último comprador.

STIHL Incorporated debe garantizar el sistema de control de emisiones en el motor pequeño para uso fuera de carretera por el intervalo mencionado más arriba, siempre que dicho motor no haya estado sujeto a maltrato, negligencia o cuidado inapropiado.

El sistema de control de emisiones de su máquina incluye piezas tales como el carburador y el sistema de encendido.

Además puede incluir mangueras, conectores y otros conjuntos relativos a emisiones.

En los casos de existir una condición amparada bajo garantía, STIHL Incorporated reparará el motor pequeño para equipo de uso fuera de carretera sin costo alguno, incluido el diagnóstico (si el trabajo de diagnóstico fue realizado por un concesionario autorizado), las piezas y la mano de obra.

### **Cobertura de garantía del fabricante**

En los EE.UU., los motores pequeños para equipos de uso fuera de carretera modelos 1997 y posteriores también están garantizados por dos años. En el caso de encontrarse defectos en cualquiera de las piezas del motor relacionadas con el sistema de control de emisiones, la pieza será reparada o sustituida por STIHL Incorporated sin costo alguno.

### **Responsabilidades del propietario relativas a la garantía**

Como propietario de motor pequeño para equipo de uso fuera de carretera, usted tiene la responsabilidad de realizar el mantenimiento requerido descrito en su manual de instrucciones. STIHL Incorporated le recomienda guardar todos los recibos comprobantes de los trabajos de mantenimiento hechos a su motor pequeño para equipo de uso fuera de carretera, pero STIHL Incorporated no puede negar garantía basado en el solo hecho de faltar los

recibos o del incumplimiento del propietario de realizar todos los trabajos de mantenimiento programados.

El uso de cualquier pieza de repuesto o servicio cuyo comportamiento y durabilidad sean equivalentes está permitido en trabajos de mantenimiento o reparación no contemplados en la garantía, y no reducirá las obligaciones de la garantía del fabricante del motor.

Sin embargo, como propietario del motor pequeño para equipo de uso fuera de carretera usted debe ser consciente de que STIHL Incorporated puede negarle cobertura de garantía si dicho motor o una pieza del mismo ha fallado debido a maltrato, descuido, mantenimiento inadecuado o modificaciones no autorizadas.

Usted es responsable de llevar el motor pequeño para equipo de uso fuera de carretera a un centro de servicio STIHL tan pronto surja el problema. Las reparaciones bajo garantía serán realizadas en un tiempo razonable, sin exceder de 30 días.

Ante cualquier duda respecto a sus derechos y responsabilidades bajo esta garantía, sírvase contactar al representante de atención al cliente STIHL llamando al 1-800-467-8445, o si lo prefiere puede escribir a

STIHL Inc.  
536 Viking Drive, P.O. Box 2015  
Virginia Beach, VA 23450-2015 EE.UU.  
www.stihlusa.com

### **Cobertura por STIHL Incorporated**

STIHL Incorporated garantiza al último comprador y a cada comprador subsiguiente que el motor pequeño para equipo de uso fuera de carretera está diseñado, construido y equipado, al tiempo de la venta, de conformidad con todos los reglamentos acerca de emisiones aplicables. Además, STIHL Incorporated garantiza al comprador inicial y a cada comprador subsiguiente que el motor está libre de defectos en el material y fabricación que puedan causar el incumplimiento de los reglamentos acerca de emisiones aplicables durante un período de dos años.

### **Período de garantía**

El período de garantía comenzará el día en que el motor de equipo utilitario es comprado por el comprador inicial. Se recomienda el registro de producto, por lo que STIHL tiene un medio para ponerse en contacto con usted si alguna vez hay una necesidad de comunicar información sobre la reparación o el retiro acerca de su producto, pero no es necesaria con el fin de obtener el servicio de garantía.

Si cualquier componente relacionado con el sistema de control de emisiones está defectuoso, el mismo será sustituido por STIHL Incorporated sin costo alguno para el propietario. Cualquier pieza garantizada cuyo reemplazo no está programado como mantenimiento requerido, o que debe recibir únicamente inspección regular en el sentido de "reparar o sustituir

según sea necesario", estará garantizada por el período de garantía. Cualquier pieza cuyo reemplazo está programado como mantenimiento requerido estará garantizada por el intervalo hasta el primer punto de reemplazo programado para esa pieza.

### **Diagnóstico**

Como propietario, a usted no se le debe cobrar la mano de obra por los diagnósticos que determinen que una pieza de control de emisiones garantizada está defectuosa. No obstante, si usted reclama garantía para un componente de control de emisiones y se comprueba que la máquina no está defectuosa, STIHL Incorporated le cobrará el costo de la prueba del sistema de control de emisiones. El trabajo de diagnóstico mecánico se realiza en un centro de servicio autorizado por STIHL. La prueba del sistema de control de emisiones se realiza ya sea en la fábrica de STIHL Incorporated o en un laboratorio de ensayos independiente.

### **Trabajo bajo garantía**

STIHL Incorporated reparará los defectos amparados por la garantía en cualquier estación de garantía o centro de servicio autorizado por STIHL. Todo trabajo de este tipo se hará gratis para el propietario siempre que se determine que la pieza cubierta por la garantía está defectuosa.

Se puede usar cualquier pieza de repuesto aprobada por el fabricante o equivalente para el mantenimiento o la

reparación de los componentes relacionados con el sistema de control de emisiones, y la misma debe ser suministrada gratis al propietario. STIHL Incorporated es responsable por daños a otros componentes del motor causados por la falla de una pieza de control de emisiones garantizada que todavía está bajo garantía.

La lista siguiente define específicamente las piezas garantizadas y relacionadas con las emisiones:

- Filtro de aire
- Carburador (si corresponde)
- Bomba de combustible
- Estrangulador (sistema de enriquecimiento de arranque en frío) (si corresponde)
- Varillajes de control
- Múltiple de admisión
- Sistema de encendido por magneto o electrónico (Módulo de encendido o unidad de control electrónica)
- Volante
- Bujía
- Válvula de inyección (si corresponde)
- Bomba de inyección (si corresponde)
- Carcasa del acelerador (si corresponde)
- Cilindro
- Silenciador
- Convertidor catalítico (si lo tiene)
- Tanque de combustible

- Tapa de tanque de combustible
- Línea de combustible
- Adaptadores de línea de combustible
- Abrazaderas
- Sujetadores

### **Dónde presentar el reclamo para servicio bajo garantía**

Lleve el producto a un centro de servicio de STIHL en su localidad.

### **Requerimientos de mantenimiento**

Las instrucciones presentadas en este manual se basan en la aplicación de la mezcla recomendada para motores de 2 tiempos (vea también la instrucción "Combustible"). Las discrepancias de estas recomendaciones con respecto a la calidad y la proporción de la mezcla de combustible y aceite pueden exigir intervalos de mantenimiento más cortos.

### **Limitaciones**

Esta garantía de los sistemas de control de emisiones no cubrirá ninguno de los puntos siguientes:

- reparación o sustitución requerida debido a maltrato, negligencia o falta del mantenimiento requerido,
- reparaciones mal hechas o sustituciones contrarias a las especificaciones de STIHL Incorporated que afecten desfavorablemente el

funcionamiento y/o la durabilidad, y las alteraciones o modificaciones no recomendadas o aprobadas por escrito por STIHL Incorporated,

y

- la sustitución de piezas y otros servicios y ajustes necesarios para el mantenimiento requerido en y después del primer punto de reemplazo programado.

## Marcas comerciales

### Marcas registradas de STIHL

STIHL®

**STIHL®**



La combinación de colores anaranjado-gris (Números de registro EE.UU. 2,821,860; 3,010,057, 3,010,058, 3,400,477; y 3,400,476)



AutoCut®

FARM BOSS®

iCademy®

MAGNUM®

MasterWrench Service®

MotoMix®

OIOMATIC®

ROCK BOSS®

STIHL Cutquik®

STIHL DUROMATIC®

STIHL Quickstop®

STIHL ROLLOMATIC®

STIHL WOOD BOSS®

TIMBERSPORTS®

WOOD BOSS®

YARD BOSS®

### Algunos de las marcas comerciales de STIHL por ley común



*Team*  
**STIHL™**

4-MIX™

BioPlus™

Easy2Start™

EasySpool™

ElastoStart™

Ematic™

FixCut™

IntelliCarb™

Master Control Lever™

Micro™

Pro Mark™

Quiet Line™

STIHL M-Tronic™

STIHL OUTFITTERS™

STIHL PICCO™

STIHL PolyCut™

STIHL PowerSweep™

STIHL Precision Series™

STIHL RAPID™

STIHL SuperCut™

TapAction™

TrimCut™

Esta lista de marcas comerciales está  
sujeta a cambios.

Queda terminantemente prohibido todo  
uso de estas marcas comerciales sin el  
consentimiento expreso por escrito de  
ANDREAS STIHL AG & Co. KG,  
Waiblingen.





**! WARNING**

This product contains chemicals known to the State of California to cause cancer, birth defects or other reproductive harm.

**! WARNING**

The engine exhaust from this product contains chemicals known to the State of California to cause cancer, birth defects or other reproductive harm.

**! WARNING**

Some dust created by power grinding and other construction activities contains chemicals known to the State of California to cause cancer, birth defects or other reproductive harm.

Some examples of these chemicals are:

- lead from lead-based paints, and
- crystalline silica from bricks and cement and other masonry products.

Your risk from these exposures varies, depending on how often you do this type of work. To reduce your exposure to these chemicals : work in a well ventilated area, and work with approved safety equipment, such as those dust masks that are specially designed to filter out microscopic particles.

**! ADVERTENCIA**

Este producto contiene sustancias químicas consideradas por el Estado de California como causantes de cáncer, defectos de nacimiento u otra toxicidad reproductora.

**! ADVERTENCIA**

Los gases de escape del motor de este producto contienen sustancias químicas consideradas por el Estado de California como causantes de cáncer, defectos de nacimiento u otros daños a los órganos de la reproducción.

**! ADVERTENCIA**

El polvo creado por los esmeriles eléctricos y otros trabajos de construcción puede contener sustancias químicas consideradas por el Estado de California como causantes de cáncer, defectos de nacimiento u otros daños a los órganos de la reproducción.

Algunos ejemplos de estas sustancias químicas son:

- el plomo contenido en las pinturas a base de plomo, y
- la sílice cristalina de ladrillos y el cemento y otros productos de albañilería.

Su riesgo debido a la exposición a estas sustancias varía, dependiendo de la frecuencia con que usted hace este tipo de trabajo. Para reducir su exposición a estas sustancias químicas: trabaje en un lugar bien ventilado, utilizando el equipo de seguridad aprobado, tal como las mascarillas protectoras del polvo diseñadas especialmente para filtrar las partículas microscópicas.

0458-753-8621-B

englisch / spanisch USA



[www.stihl.com](http://www.stihl.com)



0458-753-8621-B