



ZARGES



21/22



ZARGES

» Létrák. Csomagolás, Szállítás. Egyedi megoldások.

Több mint klímasemleges.
A ZARGES fenntartható.



A ZARGES 2021-től klímasemlegesen termel.

2021-től a ZARGES vállalat klímasemlegesen termel. Ezt nem csak a folyamataink folyamatos optimalizálásával érjük el, hanem erdőfelújítási projektekkal a termeléshez kötődő CO₂-kibocsátásainkat is kompenzáljuk, ott ahol nyersanyagainkat nyerjük ki. A fenntarthatóság azonban több a klímasemlegességnél.



„Elkötelezettek vagyunk a fenntartható és felelősségteljes fellépés mellett. Arra törekszünk hogy, környezetbarát módon, társadalmi felelősségünk tudatában teremtsünk tartós és gazdaságos értéket. Célunk, hogy a környezetvédelmi, az emberekkel és a társadalommal szembeni tudatosság jegyében teremtsünk értékeket ügyfeleink, munkatársaink és a befektetőink számára.”

Maximilian Treptow, a ZARGES GmbH ügyvezetője

Négy pillér, egy cél

A fenntarthatósági célok elérésének alapja és útmutatója a vállalati küldetésnyilatkozatunk és a fenntarthatósági irányelvünk. Ez négy pilléren áll:

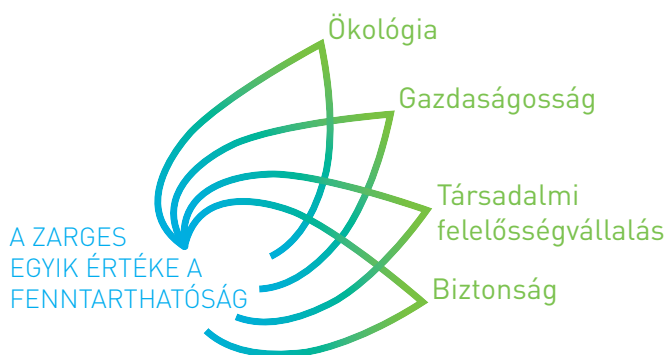

Ökológia: A környezet és a természet védelme.

Az alapanyagok gazdaságos és tudatos felhasználása. Fontos megfékezni a kibocsátásokat és átállni a lehető legkisebb szennyezésre.

Gazdaságosság: A kizsákmányolás a későbbi generációk számára veszteségekhez vezet, és nem biztosítja a hosszú távú létet. Elvünk a valós érték teremtése.

Társadalmi felelősségvállalás: Tisztességes munkakörülmények és az alkalmazottak érdekeinek érvényesítése. A társadalmi feszültségek kiegyenlítése a társadalomban az egyik elvünk.

Biztonság: Termékeinkkel és folyamatainkkal biztosítjuk alkalmazottaink és ügyfeleink biztonságát. Ily módon hozzájárulunk a jobb tervezéshez és a munkahelyek biztonságához.

Tudta már? A FSC® a „Forest Stewardship Council®”, rövidítése. Csak az olyan erdőkből származó fa, amelyekben fenntartható módon gazdálkodnak, kapják meg az FSC pecsétet – úgy, mint a ZARGES katalógus.

Bővebb információkat a fenntarthatóságról a ZARGES honlapján talál: www.zarges.hu/fenntarthatosag



01 Dobozok és kofferek

K 424 XC Mobil Box	14
K 424 XC Mobil Box Office	17
K 470 univerzális doboz	18
Veszélyesanyag-csomagolások	22
K 470 Akku Safe	24
K 470 Akku Safe univerzális	25
K 470 univerzális doboz IP65	26
K 470 univerzális doboz IP67	27
K 470 rakfelületen rögzíthető doboz	28
K 470 Plus kétrészes univerzális dobozok	29
Eurobox	30
Eurobox szerszámos dobozként	33
ZARGES láda	34
K 411 ZARGES koffer	35
Tartozékok és pótalkatrészek	36
Belső felszereltség áttekintése, mobilitás és tartozékok	49
Speciális dobozok	50

02 Ládák, kosarak és raklapok

K 270 szállítóláda	60
Hulladékgyűjtő	61
Alumínium raklapok	62

03 Kocsik és polcrendszerek

Székénykocsi	66
Zártfalú kocsi	74
Adatmegsemmisítő és biztonsági tartályok	80
MPO funkciókocsi	82
Kommissiózós polc	84
Kommissiózós kocsi	86

04 Létrák

Támasztólétrák	92
Toló-és húzóköteles létrák	102
Többcélú létrák	108
ZAP munkadobogók	118
Állólétrák, egy oldalon járható	124
Állólétrák, két oldalon járható	134
Fellépők és munkadobogók	144
Mozgatható dobogók	152
Speciális létrák	158
Tartozékok és pótalkatrészek	166

05 Karbantartó lépcsők és munkaállványok

Konfigurátor lépcsőkhöz és dobogókhoz	205
Lépcsős dobogó	206
Lépcsők	208
Dobogós lépcsők	210
Gurulós dobogós lépcső	212
Áthidalók	216
Munkaállványok	218
LiftMaster U	220
Tehergépkocsi-fellépők	222
Munka- és jégtelenítő állványok	223
Tartozékok	224

06 Gurulóállványok

Összecsukható állványok	230
PaxTower alkatrészek	238
Gurulóállványok kitámasztókkal	242
Alkatrészek	248
Pótalkatrészek	256

07 Rögzített létrák

Konfigurátor rögzített létrákhoz	261
Egyszakaszos rögzített létrarendszerek	262
Többszakaszos rögzített létrarendszerek	263
Alkatrészek	264

08 Aknatechnika

Akna létrák	278
Alkatrészek	283
Akna- és kútfedelekek	290

Szakterületek

a 294. oldaltól

Ipari épületek és berendezések építése	296
Légi közlekedés	298
Kötőpályás járművek	300
Haszonjárművek és buszok	303
Szakiipar	304
Egészségügy	306

Szerviz és információk

a 308. oldaltól

Szerviz	310
Kereskedői támogatás	312
ZARGES weboldal	313
Rendelési számok jegyzéke	314
Garanciális feltételek	321
Kapcsolat	322

ZARGES újítások



Crestastep B

A legkényelmesebb falétra festőknek: biztonságosabb munkavégzés a lépcsőkről.

Bővebb információk a 141. oldalon



Az új PaxTower

Gyors szerelés. Stabil állás. Biztonságos munkavégzés.

Bővebb információk a 232. oldalon



Workmaster P

A kompakt munkadobogó, jobb csúszásbiztonsággal.

Bővebb információk a 147. oldalon



Everest Plus 2E

Stabilabb állás a magasban. A 80 mm-es tololétrák fokok helyett mély lépcsőkkel.

Bővebb információk a 103. oldalon



Magasságban állítható munkaállványok

Optimális hozzáférés a karbantartás elvégzéséhez a számos feljutási opcióval és akár 4 m-es hasznos magassággal. **Bővebben a 219. oldalon**



Szerelődoboz

Az első fiókos szállítódoboz. Mobil, ergonomikus és egyénileg konfigurálható. **Bővebb információk az 54. oldalon**



Akku Safe Universal

A lítium-elemek biztonságos szállítása. **Bővebb információk a 25. oldalon**

ZARGES szabványokkal kapcsolatos újdonságok

Szabványok – mi az, ami változott?

Az elmúlt hónapokban a mászóeszközök biztonságos használatára vonatkozó néhány előírást és irányelvet tovább módosítottak annak érdekében, hogy a jövőben még több olyan balesetet lehessen megelőzni, amely a tudatlanságra vagy a nem megfelelő használatra vezethető vissza, A következő részben áttekintjük a legfontosabb módosításokat.



Gurulóállványok: EN 1004:2020

Érvényes előre gyártott elemekből készült mozgatható munkaállványokra, amelyek dobogómagassága legfeljebb 12 m (épületen belül) és legfeljebb 8 m (épületen kívül). **Az EN 1004 2020 végén lépett hatályba**, és az EU-ban 6 hónapos átmeneti időszakkal rendelkezik.

Ennek a szabványnak az érvényessége a minimális 2,0 m-es magasságról 0 m-re csökkent, így most már a kisméretű állványokra is vonatkozik, amelyek korlátot, térdlécet és bokalécet tartalmazó teljes oldalvédelemmel rendelkeznek, és amelyek szigorúbb billentési követelményeknek kell megfelelniük.

Ezenkívül csökkentek a távolságok a dobogók között. Ez fokozza a biztonságot, mindenek előtt a fel- és leszerelésnél.



Rögzített létrák (épületek) DIN 18799-3

Biztonságtechnikai követelmények és ellenőrzések – 3. rész: Tartozékok

A szabvány részletesebben meghatározza az épületeknél használt rögzített létrarendszerek kiegészítő alkatrészeit. A szabvány meghatározza a kémények és az antennaszervezetek rögzített létráinak tervezési jellemzőit, méreteit és az ezekkel szemben támasztott további követelményeket. Biztonságtechnikai előírásokat tartalmaz. A DIN 18799 sorozat szabványai figyelembe veszik azoknak az üzemeltetőknek és balesetbiztosítási intézményeknek a kívánságait, akik az épületlétesítményeknél létrákat szerelnek fel, üzemeltetnek vagy ebben tanácsadóként közreműködnek. A szabvány egyebek között meghatározza a korlátoknál és áthidalóknál alkalmazott zuhanásvédelmi berendezéseket, pl. a korlátokat és az átjáró gátakat.



Egy- vagy többcsuklós létrák: EN 131-4

Az egy- vagy többcsuklós létrákra vonatkozó EN131-4 szabványt átfogóan módosították. A módosítások az alábbiakra vonatkoznak:

- Szilárdságellenőrzés használati pozícióban
- A „professzionális” és a „nem professzionális” osztályozás bevezetése
- A dobogó szilárdságellenőrzésének és csúszásellenőrzésének módosulása

Szabványok

A ZARGES termékek megfelelnek a nemzeti és nemzetközi szabványoknak. A DIN EN ISO 9001-2008 szerint tanúsított fejlesztési és gyártási folyamataink garantálják a biztonságot és a maximális megbízhatóságot.

Termék	Vonatkozó szabványok	Alkalmazás	Mi az, ami 2020/2021-ben változott?
Létrák	EN 131-1:2016-02 EN 131-2:2017-04 EN 131-3:2018-03 EN 131-4:2020-06	Hordozható létra sokféle célra, pl. támasztó-, csúszó-, állólétra, többcélú és csuklós létrák, amelyek 1 személy által használhatók (testsúly max. 150 kg).	EN131-4 módosítások: Szilárdságtesztek használati helyzetben, besorolás a „professzionális” és „nem professzionális” kategóriába, módosulás a dobogó szilárdságtesztjének/ csúszásteztjének vonatkozásában
Létrák	EN131-6:2019-05	Teleszkópos létráknál, amelyek hosszában kinyújthatók, és kompakt méretre összecsuksukhatók a szállításhoz.	
Dobogós lépcsők	EN 131-7:2013-09	Hordozható dobogós lépcsők max. 1 m ² felületű munkadobogóval, max. 5 m-es dobogómagassággal, 1 személy által használható (testsúly max. 150 kg).	
Fellépők	EN 14183:2004-03	Információkat tartalmaz a fellépők szabványosításával kapcsolatban, pl. 1 m-es maximális dobogómagasság, 1 személy által használhatók (testsúly max. 150 kg).	Ez a szabvány jelenleg átoldozás alatt van.
Lépcsők, munkaállványok és áthidalók	EN ISO 14122-1-4:2016-10	Gépi berendezések helyhez kötött feljárói, pl. rámpák, lépcsők, átjáró gátakat, korlátok, munkaállványok, áthidalók és tüzlétrák.	
Rögzített létrák	DIN 18799-1, 18799-3 és 2:2019-06	Helyhez kötött tüzlétrák az épületlétesítményeknél oldalsó szárakkal vagy középső szárral. Zuhanásvédelem a teljes mászási magasság függvényében; hátvédő és mászásvédelem szükséges.	Mászásvédelem (hátvédő és mászási védőoszlop) újabban 3 m-től szükséges. Ezt megelőzően ez csak 5 m-től volt szükséges.
Rögzített létrák	DIN 14094-1:2017-04	Helyhez rögzített mentőlétrák hátvédővel, amelyeken keresztül vész helyzetben az ember menekülhet, vagy amelyen keresztül vész helyzetben az emberek kimenekíthetők.	
Gurulóállványok	EN 1004:2020-12	2,50 m-től 12 m magasságú (épületeken belül) és 2,50 m és 8 m magasságú (épületeken kívül) guruló munkaállványok előregyártott elemekből.	A szabványt hamarosan közzéteszik. Ezzel az újjátással ez a szabvány már 0 m-től érvényes lesz, és ezzel magában foglalja a kisebb állványokat is. A dobogók közötti távolságok tekintetében, ezek a távolságok a mostaniaktól kisebbek lesznek.
Lifteket	EN 280:2016-04	Minden típusú és méretű mozgatható emelő munkahíd, amelyet arra terveztek, hogy személyeket emeljenek olyan munkamagasságba, ahonnan a munkahidról el tudják végezni a munkájukat, azaz a feltétellel, hogy a munkát végző személyek a munkahidra csak a talajhoz közeli hozzáférési pontokon vagy az alvázon keresztül juthatnak föl.	
K470, K475 Moduláris konténer különleges tartály	EN 60529:2019-02	Termékek meghatározott követelményekkel a tömítettségét illetően. Ez a szabvány ismerteti a vonatkozó vizsgálati módszereket és a vizsgálati eljárást.	

Szabályok/előírások/törvények

Létrák	TRBS 2121-2	„Az alkalmazottak veszélyeztettségének meghatározása a létra használatakor”.	
--------	-------------	--	--



Bővebb információkat a „Biztonság és egyebek” információs füzetben talál.

Kérjük, vegye figyelembe:

Az adott alkalmazástól függően Ön határozza meg, hogy az Ön esetében melyik szabvány érvényes. Vegye azonban figyelembe, hogy ehhez Önnek magának kell elvégeznie egy veszélyeztetettségi felmérést. Ezért a mászóeszközök rendszeres átvizsgálása nem csak, hogy ajánlott, hanem ezt törvény is előírja. Minden vállalatnak ki kell jelölnie egy ún. lépcsőkért és gurulóállványokért felelős személyt, aki a vállalaton belül az összes mászóeszközt rendszeresen ellenőrzi, hogy megfelelő állapotban van-e.





Logisztikai termékek

01 Dobozok és kofferek	12–57
02 Ládák és raklapok	58–63
03 Kocsik és polcrendszerek	64–87

01



Dobozok és kofferek – biztonságos csomagolás és szállítás.

K 424 XC Mobil Box	14–16
K 424 XC Mobil Box Office	17
K 470 univerzális doboz	18–21
Veszélyesanyag-csomagolások	22–23
K 470 Akku Safe	24–25
K 470 univerzális doboz, IP 65 és IP 67	26–27
K470 rakfelületen rögzíthető doboz	28
K470 Plus kétrészes univerzális dobozok	29
Eurobox	30–32
Eurobox szerszámos dobozként	33
ZARGES láda	34
K 411 ZARGES koffer	35
Belső felszereltség, tartozékok és pótalkatrészek	36–47
Belső felszereltség áttekintése, mobilitás és tartozékok	48–49
Speciális dobozok	50–57

K 424 XC Mobil Box – a mobilis és ergonomikus használathoz



Biztonságos egymásra helyezés

az ütésálló műanyag rakodósarkoknak és az integrált rakodóelemeknek köszönhetően.



Ergonomikus mozgatás

az integrált, kihúzható teleszkópos fogantyúval.



Védett és zajmentes szállítás

a doboz fenekén elhelyezett szivacsbetétnek köszönhetően, alapfelszereltségben. Kivehető, kopásálló PE szivacsból.



A veszélyes anyagok biztonságos csomagolása

Opcionálisan az összes K 424 XC méret veszélyesanyag-engedéllyel is kapható. Bővebb információk a köv. oldalon: 22-23.



Optimális mobilitás

az 50 mm-es kereknek köszönhetően, alapfelszereltségben. Opcionális: 125 mm-es kerek (1) vagy Offroad készlet 220 mm-es kerek (2) kiegészítő állólábakkal.

K 424 XC Mobil Box



Az integrált görgőknek és a kihúzható fogantyúnak köszönhetően a K 424 XC mobilis és ergonomikus. A körbefutó bordák és sarokbordák növelik a formastabilitást, így csekély önsúly mellett is rendkívül terhelhetők, akár 50 kg-ig is. Biztonságosan egymásra rakhatók az ütészálló műanyag rakodósarkoknak és a tartókeretben integrált rakodóelemeknek köszönhetően. A jobb terepjárhatóság érdekében további görgőkészletek érhetők el.

Műszaki adatok

- Anyag: Alumínium
- Tömítés: habosított fedéltömítés
- Rakodósarkok: igen
- Integrált görgők: igen
- Görgőátmérő: 50 mm
- Fogantyúk: rugós fogantyúk
- Zárak: komfortzárok



Integrált speciális görgők, Ø 50 mm



ZARGES Comfort zár

Szám	Belső méret H × Sz × Ma mm	Külső méret H × Sz × Ma kb. mm	Űrtartalom l	Súly kg	Veszélyesanyag- engedély max. bruttó tömeg, kg	Húzófogantyú	Max. összsúly kg	Rendelési sz.
1	516 × 350 × 159	550 × 400 × 233	28	6,3	25,0	háromrészes	25,0	41810
2	550 × 350 × 310	600 × 400 × 385	60	7,3	25,0	háromrészes	25,0	41811
3	750 × 350 × 380	800 × 400 × 455	99	9,0	35,0	kétrészes	35,0	41812
4	750 × 450 × 310	800 × 500 × 395	105	9,5	35,0	kétrészes	35,0	41813
5	750 × 635 × 410	800 × 685 × 485	195	12,0	35,0	kétrészes	35,0	41814
6	910 × 350 × 380	960 × 400 × 455	120	9,5	50,0	2. Rugós fogantyú	50,0	41815

Megjegyzés: A szabad nyílásméret kb. 30 mm-rel kisebb a belső méretnél (hossz és szélesség). Egyedi méretek kérésre.

Tartozékok

Megnevezés	Rendelési sz.
125 mm-es kerékkészlet a K 424 XC-hez	41818
Offroad készlet 220 mm, alkalmas a 41811-es, 41812-es és 41815-ös rendelési számhoz	41819
Offroad készlet 220 mm, alkalmas a 41813-es rendelési számhoz	41832
Offroad készlet 220 mm, alkalmas a 41814-es rendelési számhoz	41833



K 424 XC Mobil Box teljes felszerelési csomag



K 424 XC Mobil Box teljes felszerelési csomaggal

K 424 XC Mobil Box árelőnyös felszerelési csomaggal. Könnyű áttekinthetőség a praktikus rendező rendszernek köszönhetően. Csendes gördülésű speciális kerekek poliuretánból és poliamidból. A 125 mm-es görgőkészlet szerszámmentes szerelése a mobilitás érdekében a nehezebben járható terepeken is. A felszerelési csomag egy fedeltáskát (rendelési sz. 41820), egy belső táskát (rendelési sz. 41823 vagy 41824) és kerékkészletet (rendelési sz. 41818) tartalmaz.

Műszaki adatok

■ Anyag:	Alumínium
■ Tömítés:	habosított fedéltömítés
■ Rakodósarkok:	igen
■ Integrált görgők:	igen
■ Görgőátmérő:	50 mm
■ Fogantyúk:	rugós fogantyúk
■ Zárak:	komfortzárak

Alapmodell	Belső méret H × Sz × Ma mm	Külső méret H × Sz × Ma kb. mm	Úrtartalom l	Súly kg	Húzófogantyú	Max. összsúly kg	Rendelési sz.
41811	550 × 350 × 310	600 × 400 × 385	60	8,3	háromrészes	25,0	41816
41812	750 × 350 × 380	800 × 400 × 455	99	10,0	kétrészes	35,0	41817

Megjegyzés: A szabad nyílásméret kb. 30 mm-rel kisebb a belső méretnél (hossz és szélesség).



Tartozékok

Megnevezés	Rendelési sz.
Offroad készlet 220 mm, alkalmas a 41811-es, 41812-es és 41815-ös rendelési számhoz	41819

K 424 XC Mobil Box Office

A hordozható iroda – ideális útitárs. Függeszthető iratrendezővel felszerelve a DIN 821 szerint. Tartozékok széles választéka az egyéni alkalmazásokhoz.

Műszaki adatok

■ Anyag:	Alumínium
■ Tömítés:	habosított fedéltömítés
■ Rakodósarkok:	igen
■ Integrált görgők:	igen
■ Görgőátmérő:	50 mm
■ Fogantyúk:	rugós fogantyúk
■ Zárak:	komfortzárok



Belső méret H × Sz × Ma mm	Külső méret H × Sz × Ma kb. mm	Úrtartalom l	Súly kg	Húzófogantyú	Max. összsúly kg	Rendelési sz.
400 × 330 × 380	450 × 410 × 455	50	6,7	háromrészes	25,0	41809

Tartozékok

Megnevezés	Hosszúság mm	Méret H × Sz × Ma mm	Rendelési sz.
125 mm-es kerékkészlet a K 424 XC-hez			41818
Elválasztófal készlet az Office mobil ládához	400	400 × 330 × 380	41835



K 424 XC Mobil Box Office teljes felszerelési csomag

K 424 XC Mobil Box árelőnyös felszerelési csomaggal. Könnyű áttekinthetőség a praktikus rendező rendszernek köszönhetően. A felszerelési csomag tartalma: Diplomatafala-betét (rendelési sz.: 41834), választófal-készlet (rendelési sz.: 41835) 125 mm-es görgőkészlet (rendelési sz.: 41818), ill. rögzítő szögvas készlet (rendelési sz.: 41836). Függeszthető iratrendezővel felszerelve a DIN 821 szerint. A 125 mm-es görgőkészlet szerszámmentes szerelése a mobilitás érdekében a nehezebben járható terepeken is.

Műszaki adatok

■ Anyag:	Alumínium
■ Tömítés:	habosított fedéltömítés
■ Rakodósarkok:	igen
■ Integrált görgők:	igen
■ Görgőátmérő:	50 mm
■ Fogantyúk:	rugós fogantyúk
■ Zárak:	komfortzárok



Belső méret H × Sz × Ma mm	Külső méret H × Sz × Ma kb. mm	Úrtartalom l	Súly kg	Húzófogantyú	Max. összsúly kg	Rendelési sz.
400 × 330 × 380	450 × 410 × 455	50	6,7	háromrészes	25,0	41837

K 470 univerzális doboz – minőség a legapróbb szögletig.

- 1 Védelem a porral és a nedvességgel szemben**
a körbefutó habosított fedéltömítésnek köszönhetően.
Opcionális IP65 vagy IP67 védelemmel.
- 2 Biztonságos egymásra helyezés**
a stabil alumíniumöntvény
rakodósarkoknak köszönhetően.
- 3 Biztonságos fedélrögzítés**
két tartós fedél-hevederpánttal.
- 4 Stabilitás**
a merevítéshez használt körbefutó bordák és
sarokbordáknak köszönhetően (darabszám méretfüggő).
- 5 Egyedivé tétel és tartozékok**
Válassza ki a megfelelő belső felszereltséget,
a tartozékokat vagy az Ön kívánságának megfelelő
egyedi megoldásokat, pl. dombornyomatot vagy festést.
- 6 A veszélyes anyagok biztonságos csomagolása**
Opcionálisan az összes K 470 méret veszélyesanyag-
engedéllyel is kapható.
- 7 Mobilitás**
opcionális tartozékokkal, mint pl. a rápattintható
kerekekkel.
- 8 Kényelem**
Kényelmes hordozás az ergonomikusan kialakított
fogantyúknak köszönhetően.
- 9 Tartósság**
a nemesacél zongorapántoknak köszönhetően.
Az összes szegecskötés tömör.
- 10 Kitűnő ergonomia**
a Comfort zárnak köszönhetően.

Információ

Egyedi méretek kérésre.



Opcionális biztonsági tartozékok



Zár békazárral



Zár kinyílást megakadályozó biztonsági rugóval



Zár K 470 kapoccsal és függőzárral



Zár kinyílást megakadályozó biztonsági rugóval és békazárral

K 470 univerzális doboz

01



Kesztyűvel is biztonságosabban kezelhető

Helytakarékos, biztonságos tárolás és szállítás az öntött alumínium rakodósarkoknak köszönhetően. Védelem a porral és a nedvességgel szemben a körbefutó habosított fedéltömítésnek köszönhetően, opcionálisan IP 65 vagy IP 67 védelemmel. A nagyméretű ergonomikus fogantyúk és zárok megkönnyítik a kezelést, kesztyűben is. Ellenáll a hőségnek és a hidegnek, tesztelve -54 °C és $+80\text{ °C}$ között. Számos minőségi jellemzők, többek között a teljesen hegesztett profilok, nemesacél zongorapántok, bordák és tömör szegecsek hosszú élettartamot garantálnak. A rendkívül vastag 1,5 mm-es lemez az összes K470 esetben 750×550 alpmérettől rendkívüli stabilitást biztosítanak. 25 standard méret, ügyfélspecifikus kivitelek kérésre.



Ergonomikus, extra széles ZARGES Comfort fogantyúk

Műszaki adatok

- | | |
|-----------------|-------------------------|
| ■ Anyag: | Alumínium |
| ■ Tömítés: | habosított fedéltömítés |
| ■ Rakodósarkok: | igen |
| ■ Fogantyúk: | rugós fogantyúk |
| ■ Zárok: | komfortzárok |



Tartós ZARGES Comfort zár

Megfelelő tartozékokat a tartozékok táblázatában a 48/49 oldalon vagy következő honlapon talál: www.zarges.com



Szám	Belső méret H × Sz × Ma mm	Külső méret H × Sz × Ma kb. mm	Úrtartalom l	Súly kg	Veszélyesanyag-engedély max. bruttó tömeg kg	Megfelelő habbetét*	Rendelési sz.
1	350 × 250 × 150	400 × 300 × 180	13	2,6	26,0	43860	40835
2	350 × 250 × 310	400 × 300 × 340	27	3,1	58,0	43861	40677
3	550 × 350 × 150	600 × 400 × 180	29	4,2	60,0	43862	40810
4	550 × 350 × 220	600 × 400 × 250	42	4,8	65,0	43863	40568
5	550 × 350 × 310	600 × 400 × 340	60	5,0	70,0	43864	40678
6	550 × 350 × 380	600 × 400 × 410	73	5,3	75,0	43865	40564
7	550 × 550 × 220	600 × 600 × 250	66	5,6	65,0	43866	40849
8	550 × 550 × 380	600 × 600 × 410	115	6,6	75,0	43867	40859
9	550 × 550 × 580	600 × 600 × 610	175	7,8	94,0	43868	40836
10	600 × 430 × 450	650 × 480 × 480	116	6,5	70,0	43869	40837
11	600 × 560 × 440	650 × 610 × 470	148	7,4	83,0	43871	40839
12	690 × 460 × 380	740 × 510 × 410	121	6,9	71,0	43873	40841
13	690 × 640 × 340	740 × 690 × 370	150	8,0	84,0	43874	40842
14	690 × 640 × 430	740 × 690 × 460	190	8,6	100,0	43875	40843
15	750 × 550 × 380	800 × 600 × 410	157	10,0	102,0	43877	40565
16	750 × 550 × 580	800 × 600 × 610	239	12,0	126,0	43878	40566
17	780 × 480 × 520	830 × 530 × 550	195	11,1	103,0	43879	40844
18	900 × 480 × 400	950 × 530 × 430	173	11,0	93,0	43880	40845
19	900 × 640 × 450	950 × 690 × 480	259	13,4	115,0	43881	40846
20	950 × 450 × 380	1000 × 500 × 410	162	10,9	65,0	43882	40567
21	1150 × 350 × 150	1200 × 400 × 180	60	7,5	50,0	43887	40847
22	1150 × 750 × 480	1200 × 800 × 510	414	20,0	183,0	43884	40580
23	1350 × 400 × 220	1400 × 450 × 250	119	9,5	65,0	43888	40848
24	1550 × 550 × 465	1600 × 600 × 495	396	25,0	150,0	43885	40875
25	1650 × 750 × 670	1700 × 800 × 700	829	30,0	200,0	43886	40876

* A szivacsbélést az ár nem tartalmazza.

Megjegyzés: A szabad nyílásméret kb. 30 mm-rel kisebb a belső méretnél (hossz és szélesség). Egyedi méretek kérésre.

A ZARGES veszélyesanyag-csomagolások eleget tesznek a legkülönbözőbb követelményeknek

A ZARGES évtizedes tapasztalattal rendelkezik az UN-engedéllyel rendelkező alumínium csomagolóanyagok (GGV) terén. Függetlenül attól, hogy milyen csomagolásra van szüksége: A ZARGES a tökéletes megoldást kínálja egy kézből – a dobozok gyártásától és belső felszereltségétől kezdve egészen a hivatalos ellenőrzőpontokig a zuhanástesztekhez és a BAM engedélyezésig.

MEGBÍZÓ + ZARGES

Tanácsadás és csomagoláskonceptió (belső- és külső csomagolás)

IGEN

Elérhető a termék?

MÉG NEM

Megoldás a fennálló engedély keretében

Érvényes UN-engedélyek széles választéka

Speciális megoldás kifejlesztése

Tervezés, gyártás és engedélyezés a ZARGES által

További tesztek, pl. égési teszt, szükség eszerint

Az engedélyezés kérvényezése

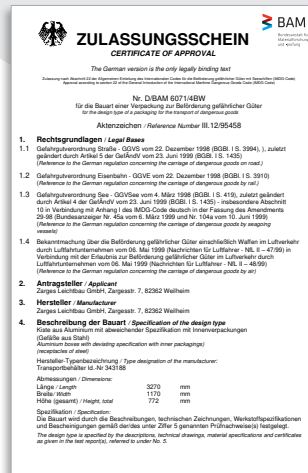

A ZARGES felhatalmazott ellenőrzőhelyként jogosult arra, hogy elvégezze a veszélyesanyag-csomagolások ellenőrzését, és kérvényezni a típusvizsgálati tanúsítványt.

A ZARGES veszélyesanyag-programja (kivonat)

Veszélyesanyag-csomagolások, pont az Ön igényeihez szabottan: A ZARGES termékeknél lehetősége van egy széles méretkínálatból és különböző sorozatok között választani.



K 470 opcionálisan IP 65 védelemmel



K 424 XC Mobil Box



K 473 nagy teherbírású ládák



K 475 szállító- és tároló ládák

Veszélyes anyagok

Veszélyes anyagok biztonságos csomagolása.

- Az engedélyezett standard méretek széles választéka.
- Az engedélyezett gyártási sorozatok széles választéka (UN 4B, UN 4BV, UN 50B).
- Rövid szállítási határidők egyedi méretek esetében is.
- UN-4B engedély az összes szállítási módhoz.
- Nagyfokú stabilitás a 1,5 mm-es lemezvastagságnak köszönhetően a 800 × 600 mm-es mérettől.
- Saját, a BAM által elismert és felügyelt ellenőrzőhely a típusvizsgálatok elvégzésére.
- Tartozékok és belső felszereltség széles választéka.
- Minőségi tanácsadó- és szervizszolgálat.

Alumínium – az első választás, ha biztonságról van szó.

- Extrém robusztus minőség garantálja a hosszú élettartamot.
- Könnyű önsúly.
- Optimális arány a belső és a külső méret között.
- Egyszerűen visszazárható.
- Optimális a nehéz anyagok számára.



Az ábrán tartozék látható

Felár a GCVS-vizsgálathoz (rendelési sz. 926000) az alábbi cikkek átvétele esetében:	Rendelési sz.
1-9 darab	926000
10-19 darab	926000
20-99 darab	926000
100 darabtól	926000

Minden veszélyesanyag-típushoz a megfelelő megoldás.



6.2-es veszélyességi osztály:
Fertőzőveszélyes anyagok



3-as veszélyességi osztály:
Gyúlékony folyékony anyagok



Szigetelő tartályok az ellenőrzött hőmérsékleten történő szállításhoz



9-es veszélyességi osztály:
Különböző veszélyes anyagok és tárgyak

A ZARGES csomagolási megoldásai a lítium-elemek számára

- Prototípus.
- UN 38.3 ellenőrzött.
- Meghibásodott elem.
- Kritikusan hibás elem.
- Ártalmatlanítás/újrahasznosítás

Bővebb információkat „A veszélyes anyagok biztonságos csomagolása” c. információs füzetben talál.

K 470 – Akku Safe

01



Pormentes belső kialakítás



Tartós ZARGES Comfort zár

A sérült és meghibásodott lítium – elemek biztonságos tárolására és szállítására az ADR SV 376, P908 szerint. Az előírás a P911 szerinti kritikusan hibás lítium elemekhez is elérhető. Pormentes belső kivitel texturált üvegszálból gyártott tűzálló párnabetét- és a felszívóanyaggal. Az ENSZ előírások szerint bevizsgált és engedélyezett veszélyes anyagok csomagolásaként, ez annyit jelent, hogy használható az előírás szerinti közúti szállításához. Sikeres égési teszt: a lángok nem terjednek át a szomszédos akkumulátorokra, a tárolótartály felületi hőmérséklete 100 °C alatt marad.

Műszaki adatok

- Anyag: Alumínium
- Tömítés: habosított fedéltömítés
- Rakodósarkok: igen
- Fogantyúk: rugós fogantyúk
- Zárak: komfortzárak

Belső méret H × Sz × Ma mm	Külső méret H × Sz × Ma kb. mm	Úrtartalom l	Súly kg	Veszélyesanyag-engedély max. bruttó tömeg kg	Rendelési sz.
550 × 550 × 220	600 × 600 × 250	67	11,5	65,0	40582

K 470 – Akku Safe Univerzális



Az ábrához hasonló

Ellenőrzött veszélyesanyag-csomagolás lítium-ion elemeknek, UN 3480, UN 3481. Alkalmos prototípusok (ADR P910), sérült vagy meghibásodott elemek (ADR SV 376, P908), kritikus hibás elemek (ADR SV 376, P911) vagy az ártalmatlanítás és újrahasznosítás előtt álló elemek (ADR P909) szállítására. Sikeres égési tesztek az 1000 Wh névleges energiájú kritikus hibás lítium-elemek esetében is. Maximális külső hőmérséklet 100 °C alatt, kár esetén sem láng, sem szilánk nem jut ki. Magas átütési szilárdság, ebből kifolyólag az olyan nagy teljesítményű akkumulátorok számára is alkalmas, mint pl. a Power Tool akkumulátorok. A párnabetét- és a felszívóanyag nem gyúlékony, nem vezeti az áramot és pormentes. A doboz a lítium-ion elemek tárolására is ideális.



Nem gyúlékony párnabetét- és felszívóanyag.



Kézhezálló, kb. 600 × 400 × 250 mm-es külső méret

Műszaki adatok

■ Anyag:	Alumínium
■ Tömítés:	habosított fedéltömítés
■ Rakodósarkok:	igen
■ Fogantyúk:	rugós fogantyúk
■ Zárak:	komfortzárok

Belső méret H × Sz × Ma mm	Külső méret H × Sz × Ma mm	Úrtartalom l	Súly kg	Veszélyesanyag-engedély max. bruttó tömeg kg	Rendelési sz.
550 × 350 × 220	600 × 400 × 250	42	11,5	65,0	40583

K 470 univerzális doboz, IP65



Automatikus nyomáskiegyenlítő membrán



Körbefutó habosított fedéltömítés



Vízugár elleni védelem az IP65 szabvány szerint

TÜV-Süd által vizsgált doboz nyomáskiegyenlítő szeleppel – ideális bármilyen használatra, amelynél szükséges a védelem a nedvesség és a porral, ill. a vízugárral szemben. IP65 tömítettség az EN 60529 szerint a fedélben habosított tömítéssel. 3 standard méret raktáron, ügyfélspecifikus kivitelek kérésre. Veszélyesanyag-engedéllyel is elérhető.

Műszaki adatok

- Anyag: Alumínium
- Tömítés: habosított fedéltömítés
- Rakodósarkok: igen
- Zárak: komfortzárak

Felár az IP 65 kivitelhez a K 470 számára	Rendelési sz.	1-5 darab	6 darabtól
40835, 40677, 40810, 40568, 40678, 40564, 40849, 40859, 40836, 40837, 40839, 40841, 40842, 40843, 40565	926002		
40566, 40580, 40844, 40845, 40846, 40567, 40847	926003		

Szám	Belső méret H × Sz × Ma mm	Külső méret H × Sz × Ma kb. mm	Úrtartalom l	Súly kg	Veszélyesanyag-engedély max. bruttó tömeg kg	Rendelési sz.
1	550 × 350 × 380	600 × 400 × 410	73	5,3	75,0	366206
2	750 × 550 × 380	800 × 600 × 410	157	10,0	102,0	366217
3	750 × 550 × 580	800 × 600 × 610	239	12,0	126,0	366218

K 470 – IP 67



TÜV-Süd által bevizsgált doboz nyomáskiegyenlítő szeleppel – optimális védelem por és víz ellen. A zsanér és zár újfajta, szabadalmaztatott kombinációja. Ügyfélspecifikus kivitelek kérésre.

Műszaki adatok

- Anyag: Alumínium
- Tömítés: habosított fedéltömítés
- Rakodósarkok: igen
- Zárak: komfortzárok



Extra nagy méretű nyomáskiegyenlítő szelep



Fedélráfutás-központosítás

Szám	Belső méret H × Sz × Ma mm	Külső méret H × Sz × Ma kb. mm	Ürtartalom l	Súly kg	Rendelési sz.
1	550 × 350 × 380	600 × 400 × 410	73	5,3	380366
2	750 × 550 × 380	800 × 600 × 410	157	10,0	379083
3	750 × 550 × 580	800 × 600 × 610	239	12,0	380378
4	900 × 640 × 450	950 × 690 × 480	259	13,4	379725

K 470 rakfelületen rögzíthető doboz



Gyorszár a rakfelületen rögzíthető, levehető doboznál

Szállító- és tárolódoboz a gépkocsik rakterén történő szállításhoz az önkormányzatok, kisiparosok, kertépítők számára, valamint a mezőgazdaságban vagy erdészetben való használatra. Két rögzítési mód választható: fixen csavarozott (40510, 40511) vagy levehető (40512, 40513), a rakodótérre szerelt. Kiegészítő tömítés a jobb védelemért a nedvesség és a porral szemben. A rakomány biztosításához a dobozban fülecsekkel a láda alján. A páncélozott lakatretesz kiegészítő védelmet nyújt az illetéktelen hozzáférés ellen. A széles tartozékprogrammal, pl. a rápattintható kerekkel a könnyű szállításhoz a járművön kívül, a láda optimálisan alkalmazkodik a különféle felhasználásokhoz.



Fülecsek a rakomány biztosításához a dobozban.

Műszaki adatok

- Anyag: Alumínium
- Tömítés: habosított fedéltömítés
- Rakodósarkok: igen
- Fogantyúk: rugós fogantyúk
- Zárak: komfortzárak

Belső méret H × Sz × Ma mm	Külső méret H × Sz × Ma kb. mm	Úrtartalom l	Súly kg	Rendelési sz.
1150 × 750 × 480	1200 × 800 × 510	414	20,0	40510
1650 × 750 × 670	1700 × 800 × 700	829	30,0	40511
1150 × 750 × 480	1250 × 800 × 510	414	22,0	40512*
1650 × 750 × 670	1750 × 800 × 700	829	32,0	40513*

*Szükséges helyigény a gépkocsik rakterén: 40512 = 1270 × 850 mm; 40513 = 1770 × 850 mm.



Tartozékok

Megnevezés	Alkalmas	Rendelési sz.
Csúszásgátló szőnyeg, 1 150 × 750 mm	40510, 40512	40514
Csúszásgátló szőnyeg, 1 650 × 750 mm	40511, 40513	40515

K 470 Plus univerzális szállítódobozok



Kétrészes szállítórendszer, mely egy felső részből és egy alsó részből áll. A két, különböző felső résszel kombinált alpméretnek köszönhetően rugalmasan kombinálható. A doboz tartalmához könnyen és ergonomikusan hozzáférhetünk a fedélen keresztül, vagy a felső rész levételével. Így csökkenthető az emelési szakasz, és lehetővé válik a műszerek üzemeltetése a dobozban. Rakásolható a K 470 gyártási sorozatra. Ügyfélspecifikus kivitelek kérésre.



A doboz tartalmához hozzáférhetünk a fedelen keresztül, vagy a felső rész levételével.

Műszaki adatok

- Anyag: Alumínium
- Tömítés: habosított fedéltömítés
- Rakodósarkok: igen
- Fogantyúk: rugós fogantyúk
- Zárak: komfortzárok

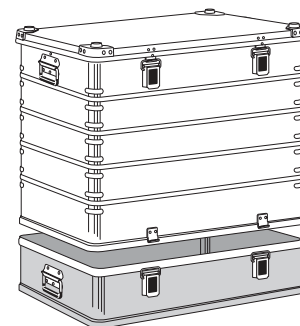
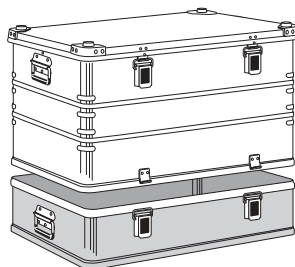
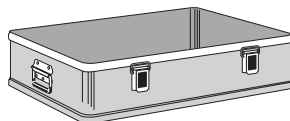

Belső méret H × Sz × Ma mm	Külső méret H × Sz × Ma kb. mm	Megnevezés	Űrtartalom l	Súly kg	Rendelési sz.
550 × 350 × 150	600 × 400 × 180	Alsó rész	29	2,6	40500
550 × 350 × 220	600 × 400 × 250	Felső rész: Teljes magasság alsó résszel (150 mm) együtt: 370 mm	42	4,0	40501
550 × 350 × 380	600 × 400 × 410	Felső rész: Teljes magasság alsó résszel (150 mm) együtt: 530 mm	73	4,7	40502
750 × 550 × 150	800 × 600 × 180	Alsó rész	62	4,8	40503
750 × 550 × 220	800 × 600 × 250	Alsó rész	91	5,5	40504
750 × 550 × 380	800 × 600 × 410	Felső rész: Teljes magasság 530, iLL. 600 mm	157	8,6	40505
750 × 550 × 580	800 × 600 × 610	Felső rész: Teljes magasság 730, iLL. 800 mm	240	10,5	40506

Eurobox – a kék sarkú doboz.

1 Védelem a porral és a nedvességgel szemben
a körbefutó habosított fedéltömítésnek köszönhetően.

2 Egyedivé tétel és tartozékok
Válassza ki az Önnek megfelelő belső felszereltséget és tartozékokat.

3 Biztonságos egymásra helyezés
az ütésálló műanyagból készült rakodósarkoknak köszönhetően.

4 Biztonságos fedélrögzítés
két tartós fedél-hevederpánttal.

5 Stabilitás
a tömör szegecskötéseknek és a merevítést szolgáló sarokbordáknak köszönhetően.

6 Biztonság
Rugós zár/kampó alumíniumból/nemesacélból.

7 Biztonság maximális terhelés esetén
a nagyteljesítményű leolvasztó tompahegesztésnek és a nagyon szilárd alakzárásnak köszönhetően.

8 Mobilitás
opcionális tartozékokkal, mint pl. a rápattintható kerekkel.

9 Kényelem
Kényelmes hordozás az ergonómikusan kialakított fogantyúknak köszönhetően.

10 Hosszú élettartam
a lemezköpenybe helyezett nemesacél zsanéroknek és a fedél tömör profiljába szegecselésének köszönhetően.



Opcionális biztonsági tartozékok



Zár békazárral



Zár kinyílást megakadályozó biztonsági rugóval és békazárral



Zár kinyílást megakadályozó biztonsági rugóval



Zár kapoccsal és függőzárral

Eurobox

01



ZARGES Comfort zár, rendkívül hosszú élettartam



Ergonomikus ZARGES Comfort fogantyú max. 50 kg terhelésig

Biztonságos egymásra helyezés kék színű ütésálló műanyagból készült rakodósarkoknak köszönhetően. A körbefutó habosított fedéltömítés hosszú élettartamú, és por és fröccsenő víz elleni védelmet nyújt. Számos minőségi jellemzők, többek között a teljesen hegesztett profilok, sarokbordák és tömör szegecsek nagyfokú stabilitást és hosszú élettartamot garantálnak. Ergonomikus kezelés az 50 kg-ig terhelhető ZARGES Comfort fogantyúkkal és a rendkívül hosszú élettartamú ZARGES Comfort zárral.

Műszaki adatok

- Anyag: Alumínium
- Tömítés: habosított fedéltömítés
- Rakodósarkok: igen
- Fogantyúk: rugós fogantyúk
- Zárak: komfortzárak

Szám	Belső méret H × Sz × Ma mm	Külső méret H × Sz × Ma kb. mm	Úrtartalom l	Súly kg	Rendelési sz.
1	350 × 250 × 310	400 × 300 × 340	27	3,0	40700
2	550 × 350 × 220	600 × 400 × 250	42	4,7	40701
3	550 × 350 × 310	600 × 400 × 340	60	4,9	40702
4	550 × 350 × 380	600 × 400 × 410	73	5,2	40703
5	640 × 230 × 280	690 × 280 × 310	41	4,5	40711
6	750 × 350 × 310	800 × 400 × 340	81	6,1	40704
7	750 × 550 × 380	800 × 600 × 410	157	7,5	40705
8	750 × 550 × 580	800 × 600 × 610	239	8,9	40706
9	1150 × 750 × 480	1200 × 800 × 510	414	13,0	40709
10	1150 × 250 × 220	1200 × 300 × 250	63	6,3	40710

Megjegyzés: A szabad nyílásméret kb. 30 mm-rel kisebb a belső méretnél (hossz és szélesség).

Eurobox szerszámos dobozként



Stabil belső alumínium sarok a műanyagbetétek rögzítéséhez. A változó betétek egyedi illesztési lehetőséget biztosítanak. A nagyméretű ergonomikus fogantyúk és zárok megkönnyítik a kezelést, kesztyűben is. Biztosítás lehetősége a függőzárhoz használt páncélozott lakatretezzsel 8 mm-es kengyelvastagságig.

Műszaki adatok

- Anyag: Alumínium
- Tömítés: habosított fedéltömítés
- Rakódósarkok: igen
- Fogantyúk: rugós fogantyúk
- Zárak: komfortzárok



Rakódósarkok ütésálló műanyagból

Szám	Belső méret H × Sz × Ma mm	Külső méret H × Sz × Ma kb. mm	Úrtartalom l	Súly kg	Rendelési sz.
1	550 × 350 × 310	600 × 400 × 340	60	5,5	40707
2	750 × 350 × 310	800 × 400 × 340	81	6,7	40708

Megjegyzés: A szabad nyílásméret kb. 30 mm-rel kisebb a belső méretnél (hossz és szélesség). Szállítás tartalom nélkül. A műanyag betétek tartozékok.

Lehetséges kombinációk

Műanyagbetét 40625	Műanyagbetét 40624	Megfelelő az alábbi mérethez:
4 ×	–	40707
2 ×	3 ×	40707
–	6 ×	40707
–	4 ×	40708
2 ×	1 ×	40708

Tartozékok

Megnevezés	Hosszúság mm	Méret H × Sz × Ma mm	Rendelési sz.
Műanyagbetét	315	315 × 170 × 60	40624
Műanyagbetét	515	515 × 155 × 60	40625



ZARGES láda

01



Sima fedél rakodósarkok nélkül.



Sarokhornyolat

Biztonságos és gazdaságos szállítási és tárolási megoldás kompakt felépítésben. Mélyhúzásos, öntartó fedél rakodósarkok nélkül, nemesacél zsanérokkal. A körbefutó habosított fedéltömítés hosszú élettartamú, és por és fröccsenő víz elleni védelmet nyújt. A teljesen hegesztett alumínium profilok és sarokbordák nagyfokú stabilitást biztosítanak. Nagyterhelésű rugós fogantyúk a homlokoldalon, ill. kofferfogantyú az elülső oldalon a 40860 és 40861 rendelési számú terméknél. Rugós zárok békazárral. Külön biztosítható plombákkal vagy lakattal (max. kengyelvastagság 6 mm). Mini-Box XS külön kézipoggyász méretben.

Műszaki adatok

- Anyag: Alumínium
- Tömítés: habosított fedéltömítés
- Rakodósarkok: nem

Megfelelő tartozékokat a tartozékok táblázatában a 48/49. oldalon vagy következő honlapon talál: www.zarges.com

Szám	Belső méret H × Sz × Ma mm	Külső méret H × Sz × Ma kb. mm	Megnevezés	Úrtartalom l	Súly kg	Rendelési sz.
1	450 × 290 × 180	500 × 340 × 200	Mini-Box XS	24	3,1	40860
2	550 × 350 × 220	600 × 400 × 240	Mini-Box	42	4,0	40861
3	550 × 350 × 310	600 × 400 × 330	Mini-Box Plus	60	4,5	40877
4	750 × 350 × 310	800 × 400 × 330	Midi-Box	81	5,5	40862
5	850 × 450 × 350	900 × 500 × 370	Maxi-Box	135	6,9	40863

Megjegyzés: A szabad nyílásméret kb. 30 mm-rel kisebb a belső méretnél (hossz és szélesség).

K 411 ZARGES koffer

Karcmentes felületek eloxált alumíniumprofilokból és műanyag burkolatokból a tartósan esztétikus kinézetért. A körbefutó tömítés por és fröccsenő víz elleni védelmet nyújt. Nagyfokú kényelem a könnyen kezelhető zárszerkezetnek köszönhetően, beépített biztosítórugóval és számmzárral.



Belső méret H × Sz × Ma mm	Külső méret H × Sz × Ma kb. mm	Ürtartalom l	Kivitel	Súly kg	Rendelési sz.
360 × 300 × 140	375 × 345 × 160	15	Koffer üresen	2,0	41713
420 × 320 × 130	435 × 365 × 150	17	Koffer üresen	2,3	41714
470 × 350 × 130	485 × 405 × 150	21	Koffer üresen	2,6	41715
530 × 330 × 140	545 × 385 × 160	24	Koffer üresen	2,7	41716
650 × 455 × 190	665 × 510 × 210	56	Koffer üresen	4,4	41717
360 × 300 × 140	375 × 345 × 160	15	a bélelt koffereknél	2,6	41718
420 × 320 × 130	435 × 365 × 150	17	a bélelt koffereknél	3,0	41719
470 × 350 × 130	485 × 405 × 150	21	a bélelt koffereknél	2,8	41720
530 × 330 × 140	545 × 385 × 160	24	a bélelt koffereknél	3,7	41721
650 × 455 × 190	665 × 510 × 210	56	a bélelt koffereknél	5,9	41722



Tartozékok

Megnevezés	Alkalmos	Rendelési sz.
Kocka habelem-készlet a K 411-hez	41713	41726
Kocka habelem-készlet a K 411-hez	41714	41727
Kocka habelem-készlet a K 411-hez	41715	41728
Kocka habelem-készlet a K 411-hez	41716	41729
Kocka habelem-készlet a K 411-hez	41717	41730



K 410 alumínium kofferek

Korrózióálló, eloxált alumínium koffer sokféle használatra. A körbefutó habosított fedéltömítés hosszú élettartamú, és por és fröccsenő víz elleni védelmet nyújt. Az erősített sarkok koffer sarokdarabokkal fokozzák a stabilitást. Nagyfokú kényelem a fogantyúknak és a zárható biztosítórugós feszítőzárnak köszönhetően.

Műszaki adatok

- Anyag: Eloxált alumínium
- Tömítés: habosított fedéltömítés
- Fogantyúk: Kofferfogantyú



Belső méret H × Sz × Ma mm	Külső méret H × Sz × Ma kb. mm	Ürtartalom l	Súly kg	Rendelési sz.
470 × 350 × 120	480 × 380 × 125	20	2,2	40763
530 × 330 × 140	540 × 360 × 145	25	2,5	40764
360 × 300 × 140	370 × 330 × 145	15	1,8	40765
470 × 350 × 170	480 × 380 × 175	28	2,7	40766



Belső felszereltség, tartozékok és pótalkatrészek – az Ön igényeire szabva.



Hosszú élettartam

a biztonságos pótalkatrész-ellátásnak köszönhetően.



Egyedi kialakítás

a pontosan méretre szabott habbetéteknek és a sokféle belső felszereltségnek köszönhetően.



Praktikus külső felszereltség

a sokféle használati cél és követelmény kielégítésére.



Optimális mobilitás

az igény szerint bő választékban elérhető tartozékoknak köszönhetően.



Maximális biztonság

a sokféle biztonsági kiegészítőknek köszönhetően.

Belső kialakítás

Méreték H × Sz × Ma mm	Megfelelő Sz × Ma belső mérettől mm	Rendelési sz.
420 × 260 × 40	550 × 350	41820
260 × 150 × 40	310 × 250	41821

Fedeltáska

Ideális tablet PC-hez, kábelhez, apró alkatrészekhez vagy dokumentumokhoz.
A táska könnyen kivehető.
Terhelés 2 kg-ig.
Könnyen felszerelhető.
Alkalmas a K424 XC, K470, Eurobox és a ZARGES dobozok terméksorozataihoz.



01

Méreték H × Sz × Ma mm	Megfelelő Sz × Ma belső mérettől mm	Rendelési sz.
430 × 290 × 40	550 × 350	40626
290 × 260 × 40	550 × 350	41834

Diplomatatáska-betét

Praktikus mappa dokumentumok és munkaeszközök tárolására, strapabíró anyagból készült, saját maga helyezheti be.
Könnyen felszerelhető.
Öntapadós felszereléssel.
Alkalmas a K424 XC, K470, Eurobox és a ZARGES dobozok terméksorozataihoz.



Méreték H × Sz × Ma mm	Megfelelő Sz × Ma belső mérettől mm	Rendelési sz.
430 × 260 × 40	550 × 350	40627
430 × 260 × 60	550 × 350	40630

Szerszámos táska

Szállítható, kivehető szerszámos tárolótáska. Strapabíró anyagból. Kihajtható fiókkal a szerszámokhoz való jobb hozzáférés érdekében.
Saját beszereléshez.
A 40627-es rendelési szám felszerelése kétrészes üreges szegecsekkel, 40630-as rendelési szám öntapadós kivitelben.
Alkalmas a K424 XC, K470, Eurobox és a ZARGES dobozok terméksorozataihoz.



Méreték H × Sz × Ma mm	Megfelelő Sz × Ma belső mérettől mm	Rendelési sz.
550 × 350 × 190	550 × 350	40730

Elválasztófal-készlet

Egyéni rendező rendszer terjedelmes áruk tárolására, kiváló minőségű habanyagból készült, saját maga helyezheti be.
Fenéke habelemmel és öntapadós profil-habelemmel a fedélben.
Alkalmas a K424 XC, K470, Eurobox és a ZARGES dobozok terméksorozataihoz.





Állítható alumínium elválasztófal-készlet

Egy alumínium elválasztófalból és 2 raszteres lécből áll, még nagyobb rendről gondoskodik. Öntapadós műanyag raszteres lécek. Az alumínium elválasztófal helyzete szerszám nélkül módosítható. Alkalmas a K424 XC, K470, Eurobox és a ZARGES dobozok terméksorozataihoz.

Méret Sz × Ma	Rendelési sz.
346 × 215	40864
346 × 305	40865
446 × 345	40866



Apróanyag-tároló

Az áruválaszték-rendszer kis alkatrészek számára saját összeszereléshez. 21 behelyezhető polipropilén (PP) elválasztóval. Alkalmas az Eurobox és a ZARGES dobozok terméksorozataihoz.

Méret H × Sz × Ma mm	Rendelési sz.
430 × 330 × 60	40628



Belső táska keresztirányú elválasztóval

Robosztus, vízálló poliészter belső táska. Teljesen zárható a körbefutó cipzárral. Könnyű be- és kirakódás az oldali merevítőknél köszönhetően. Kivehető, stabil hordfogantyúkkal van felszerelve. Keresztirányú elválasztókkal van felszerelve, amelyek a tépőzárnak köszönhetően tetszőlegesen állíthatók. Alkalmas a K424 XC, K470 és az Eurobox terméksorozatokhoz.



Méret H × Sz × Ma mm	Keresztirányú elválasztók száma	Rendelési sz.
516 × 350 × 159	4	41822
550 × 350 × 310	4	41823
750 × 350 × 380	6	41824
750 × 450 × 310	6	41826
750 × 635 × 410	6	41827
910 × 350 × 380	6	41828
550 × 350 × 380	4	41829
750 × 550 × 380	6	41830
750 × 550 × 580	6	41831

Belső méret H × Sz × Ma mm	Rendelési sz.	
600 × 600 × 0	43831	

Simítózáras tasak

Tömör belső csomagolásként a ZARGES veszélyes áruk körülzárására használható. Kifolyásgátláshoz folyadékfelszívó anyaggal együtt alkalmazható. Kötelező fertőzésveszélyes anyagoknál, amelyeket a P 650-es és a P 620-asszállítási utasítás szerint kell összecsomagolni.

A könnyen használható tolózárral kényelmesen és gyorsan nyitható/zárható.

Anyag: PE, vastagsága: 100 µm

Csomagolási egység:

1 kartonban 100 darab.

Alkalmas a K424 XC, K470, Eurobox és a ZARGES dobozok terméksorozataihoz.



Méret H × Sz × Ma mm	Úrtartalom l	Rendelési sz.	
300 × 200 × 50	2	43834	
600 × 400 × 60	15	43838	
1000 × 600 × 70	40	43839	

Tűzálló csomagolópárnák

Tűzálló üvegszálas csomagolópárnák. Ütést felfogó csomagoláshoz és a veszélyes anyagok felszívásához. Az ömlesztett Vermiculite anyaggal szemben könnyű kezelés és pormentes. Nem vezeti az elektromosságot. Alkalmas a K470 és az Eurobox terméksorozatokhoz.



Méret H × Sz × Ma mm	Rendelési sz.	
500 × 450 × 70	43833	

Tűzálló csomagolópárnák

Tűzálló csomagolópárna nagy szakítószilárdságú üvegszövetből. Kb. 15 liter Perleen® 444 tűzálló vegyszermegkötő anyaggal 444. Ütést felfogó csomagoláshoz és a veszélyes anyagok felszívásához. Nem vezeti az elektromosságot. Alkalmas a K470 és az Eurobox terméksorozatokhoz.



Habbetét



Tartós és kopásálló béléssel térhálós PE-habbal a fenéken és a falaknál (térfogatsúly 45 kg/m³, vastagság 11 mm), ill. profil-habelemmel a fedélben. Könnyű beszerelés az öntapadós falakkal és fedéllel. A fenék behelyezésre kerül.

Felár a szerelésért	Rendelési sz.
43860-43861	926005
43862-43864, 43866, 43889	926006
43865, 43867-43884, 43890-43893	926007
43885-43888	926008

Alkalmas	Belső méret H × Sz × Ma mm	Rendelési sz.
40835	350 × 250 × 150	43860
40677, 40700	350 × 250 × 310	43861
40810	550 × 350 × 150	43862
40701, 40568, 40861, 40810	550 × 350 × 220	43863
41811, 40678, 40702, 40877	550 × 350 × 310	43864
40564, 40703	550 × 350 × 380	43865
40849	550 × 550 × 220	43866
40859	550 × 550 × 380	43867
40836	550 × 550 × 580	43868
40837	600 × 430 × 450	43869
40839	600 × 560 × 400	43871
40841	690 × 460 × 380	43873
40842	690 × 640 × 340	43874
40843	690 × 640 × 430	43875
40704, 40862	750 × 350 × 310	43876
40565, 40705	750 × 550 × 380	43877
40566, 40706	750 × 550 × 580	43878
40844	780 × 480 × 520	43879
40845	900 × 480 × 400	43880
40846	900 × 640 × 450	43881
40567	950 × 450 × 380	43882
40710	1150 × 250 × 220	43883
40580, 40709	1150 × 750 × 480	43884
40875	1550 × 550 × 465	43885
40876	1650 × 750 × 670	43886
40847	1150 × 350 × 150	43887
40848	1350 × 400 × 220	43888
41810	516 × 350 × 159	43889
41815	910 × 350 × 380	43890
41812	750 × 350 × 380	43891
41813	750 × 450 × 310	43892
41814	750 × 635 × 410	43893

Megjegyzés: Kérésre más anyagban és fali vastagságban is szállítható.

Alkalmas	Belső méret H × Sz × Ma mm	Rendelési sz.
41810	516 × 350 × 159	43848
41811, 40678, 40564, 40702, 40703, 40877,	550 × 350 × 380	43854
41812	750 × 350 × 380	43850
41813	750 × 450 × 310	43851
41814	750 × 635 × 410	43852
41815	910 × 350 × 380	43853
40568, 40701, 40861	550 × 350 × 220	40735
40849	750 × 550 × 220	40736
40710	1150 × 250 × 220	40737
40704, 40862	750 × 350 × 310	43855
40705	750 × 550 × 380	43856

Kocka habelem-készlet

Előre stancolt, puha habbetét nyitott cellás PU habból. Ez gyors és egyszerű megoldás egyes darabokhoz vagy kis sorozatokhoz. Alakillesztés szerszám nélkül. Két különböző lemezvastagság készletben, 30 mm-es profil-habelemmel a fedélben, 10 mm-es fenék habelem. Öntapadós profil-habelemmel felszerelt fedél. Alkalmas a K424 XC, K470, Eurobox és a ZARGES dobozok terméksorozataihoz.

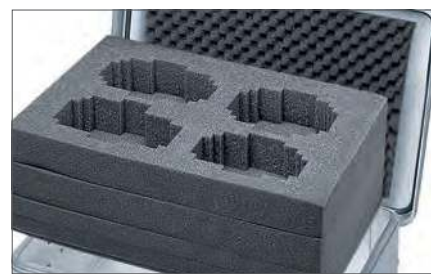

Személyre szabott habbetétek

Egyedi gyártású habbetétek az ügyfél igényeinek és a rendeltetésnek megfelelően: az egyszerű bélésektől a többretegű habszerkezetekig. Olyan előírások valósíthatók meg velük, mint a vezetőképesség, az antisztatikus, égésgátló és UV-, hőmérséklet-, ásványolaj- és vegyszerálló tulajdonságok, és a színpreferenciákon kívül, a haptikus és a vizuális követelményeknek is eleget tesznek. Küldje el nekünk a fotókat, rajzokat, 3D-adatokat vagy az eredeti alkatrészeket, és cserébe egy kézből kapja meg a kívánt csomagolási megoldást.



Mobilitás

Megnevezés	Görgőát- méro mm	Terhelhe- tőség kg	Rendelési sz.
Fixkerék- készlet	100	100,0	40741
Bolygókerék- készlet	100	100,0	40742

Rápattintható kerekek

Mobilitás az összes dobozhoz 550 × 350 mm-es mérettől. Felszerelhető szerszám nélkül is. Tömör gumiból, Ø 100 mm, az önbeálló kerekek kerékrögzítővel vannak felszerelve. A 4 kerék teherbírása max. 100 kg. Ajánlott felszerelés: 2 önbeálló kerék és 2 fix kerék vagy 4 önbeálló kerék. Alkalmas a K470, Eurobox és a ZARGES dobozok terméksorozataihoz. Két görgőből álló készlet.





Felszerelhető kerekek

2 kerék kiváló minőségű poliamidból, Ø 75 mm.

Egyszerű szerelés csavarozással. Terhelhetőség 50 kg/készletenként. Optimális dobozokhoz 800–1000 mm külső hosszal.

A szükséges rögzítőelemekkel és szerelési utasítással szállítjuk. Alkalmas a K470, Eurobox és a ZARGES dobozok terméksorozataihoz.

Rendelési sz.
40738



Szerelőkocsi

Összetelhető görgős szerkezet. Saját maga is rászerezhető. A fogantyúrúd kihúzható és rögzíthető. A görgős szerkezet bármikor levehető szerszám használata nélkül.

Optimális dobozokhoz 500–800 mm külső hosszal.

Könnyen gördülő futómű, Ø 54 mm. Teherbírás 30 kg.

Alkalmas a K470, Eurobox és a ZARGES dobozok terméksorozataihoz.

Görgőátmérő mm	Terhelhetőség max. kg-ig	Rendelési sz.
54	30,0	40739



Kiegészítő készlet szerelőkocsihoz

Kiegészítő készlet a görgős szerkezet felszereléséhez a többi dobozra. Alkalmas a K470, Eurobox és a ZARGES dobozok terméksorozataihoz.

Rendelési sz.
40740



W 150 alátétkocsik

Alumínium gördülő alváz, alacsony kivitel. Futómű: 2 önbeálló és 2 fix kerék, Ø 125 mm, 40 mm széles, könnyen gördül, gumiabroncsos, nyommentes, csapágyazott.

Alkalmas a K470, Eurobox, a Zarges dobozok és K270-es ládák terméksorozataihoz.

Megfelelő Sz × Ma külső mérettől mm	Terhelhetőség max. kg-ig	Rendelési sz.
600 × 400	150,0	40607
800 × 600	150,0	40608



W 152 alátétkocsik

Alumínium gördülő alváz, magas kivitel. Futómű: 2 önbeálló és 2 fix sarokfelszerelésű kerék, Ø 125 mm, 40 mm széles, könnyen gördül, gumiabroncsos, nyommentes, kerékvédő tárcsával. Alkalmas a K 470 sorozatokhoz és az Euroboxhoz.

Megfelelő Sz × Ma külső mérettől mm	Terhelhetőség max. kg-ig	Rendelési sz.
800 × 600	150,0	40680

Megfelelő Sz × Ma külső mérettől mm	Terhelhetőség kg	Rendelési sz.
800 × 600	300,0	45096
1200 × 800	600,0	45097

W 154 alátétkocsik nehéz terheknek

Hegesztett alumínium profilszerkezet. Poliamid kerekek (2 fix és 2 önbeálló kerék rögzítővel), fehér. Teherbírás a 45096 esetében max. 300 kg, a 45097 esetében max. 600 kg. Alkalmas a K470 és az Eurobox terméksorozatokhoz.



Raklap alvázak

Kérésre a dobozok felszerelhetők raklap alvázakkal is. Fa, műanyag és alumínium raklapok.



Tartozékok

Rendelési sz.
46989

Függőzár

Függőzár háromjegyű, szabadon választható számkombinációval. Kengyelátmérő 5 mm. Alkalmas a K424 XC, K470, Eurobox és a ZARGES dobozok terméksorozataihoz.



Rendelési sz.
46789

TSA függőzár

Függőzár háromjegyű, szabadon választható számkombinációval. Az amerikai TSA nyithatja a függőzárát anélkül, hogy tönkretenné. Alkalmas az összes K424 XC, K 470, Eurobox, K 475 és ZARGES dobozhoz.



Megnevezés	Rendelési sz.
Zárkészlet (a készletben azonos módon záródó)	40832
Zárkészlet (a sorozatban azonos módon záródó)	40833

Zárkészlet

Az összes dobozhoz, mely zár-furattal rendelkezik a rugós zárban. 2 zárból és 2 kulcsból áll. Alkalmas a K470 és az Eurobox terméksorozatokhoz.





Biztosítórugók

Az összes ZARGES Comfort zárral (54 mm széles) ellátott Zarges dobozhoz. Megakadályozza a zárok véletlenszerű kinyílását.

Könnyen felszerelhető.

A zárok kiegészítő biztosítása lehetséges kinyílást megakadályozó biztonsági rugóval.

A készlet 2 biztosítórugót és 2 borítócsíptetőt tartalmaz.



Rendelési sz.	
40834	



Nemesacél biztonsági acélsodrony

Megakadályozza a bezárt doboz elvitelét. Műanyag bevonatú nemesacél sodrony. Egy kötélvég hurokkal szerelve.

Könnyen felszerelhető. Alkalmas az összes K424 XC, K 470 és Euroboxhoz. 375891-es rendelési szám szereléssel együtt a ZARGES által, 41838-as rendelési szám az utólagos szereléshez a felhasználó által.

Megnevezés	Rendelési sz.	
saját beszereléshez	41838	
Szereléssel együtt.	375891	



Emelőeszköz

A készlet 4 emelőeszközből áll. Teherbírás dobozonként max. 200 kg. Alkalmazható a veszélyesanyag-rendelet (továbbiakban: GGV) alapján kibocsátott engedéllyel együtt. Alkalmas az összes K 470 termékhez.

Anyag	Rendelési sz.	
Emelőhurok, textilrost	40745	
Emelőhurok, nemesacél	40746	
Daruszemek, horganyzott acél	40744	



Rögzítő szögvas készlet

Szerszám nélküli rögzítés a tépőzárral: a SZGK csomagtartójában lévő legtöbb szőnyegbetétre rátapad.

Eloxált felületek.

Az apró alkatrészek rögzítéséhez rugalmas gumiszalaggal felszerelve.

A készlet 2 darabból áll.

Alkalmas a K 424 XC, K 470, Eurobox és a ZARGES dobozok terméksorozataihoz.

Méret H x Sz x Ma mm	Rendelési sz.	
300 x 120 x 150	41836	

Dombornyomott tábla

Elhelyezhetők tárolódobozokon, dombornyomás DIN szerinti betűk, nagybetűs írásban, 20 mm betűmagasság, egy- és többsoros.



Megfelelő Sz × Ma külső mérettől mm	Rendelési sz.
280 × 280	343904

„Szállítólevél” öntapadós címke

Rögzített hely a szállítási címkékhez. Krétával is feliratozható. Könnyen tisztítható. Öntapadós felszereléssel. Alkalmas a K424 XC, K470, Eurobox és a ZARGES dobozok terméksorozataihoz.



Festés

A RAL színrendszer összes színe a szokványos festékstruktúrában kapható: TLA-0003 RAL 6031 F9 vagy RAL 6031 HR bevonat, a ZARGES gyártási szabvány szerint. Kereskedelembe szokásos TLA-0033 RAL 6031 F9 vagy RAL 6031 HR bevonat.



Dombornyomat

DIN betűk, nagybetűs írásban, 20 mm betűmagasság, egy- és többsoros



Cserélhető tábla VA kerettel

100 × 100 mm-es cserélhető táblákhoz. Az igényeihez igazított egyedi méretek. Forduljon hozzánk kérésével.



Pótalkatrészek



ZARGES Comfort rugós zár

Fekete klippel a K 470 és K 470 Plus sorozathoz, kék klippel az Eurobox sorozathoz.

Kivétel	Rendelési sz.	
K 470	859778	
Eurobox	859779	



Rakodósarok a K 470-hez.

Alumíniumöntvényből.
A K 470 és K 470 plus-hoz

Rendelési sz.	
831407	



Rakodósarok Euroboxhoz

Ütésálló kék műanyagból.
Alkalmas az összes Euroboxhoz.

Rendelési sz.	
831430	



Pótalkatrész-készlet sarokelem kerékkel

A készlet bal és jobb oldali sarokelemeket tartalmaz kerékkel.
A K 424 XC gyártási sorozathoz alkalmas.
Rögzítőanyagokkal és szerelési útmutatóval.

Rendelési sz.	
3100842	



Kihúzható fogantyú a K 424 XC mobilboxhoz

Kétrészes – alkalmas a 41812, 41813, 41814 és 41817 rendelési számú termékekhez.
Kétrészes – alkalmas a 41810, 81811 és 41816 rendelési számú termékekhez.
Rögzítőanyagokkal és szerelési útmutatóval.

Kivétel	Rendelési sz.	
kétrészes	3100841	
háromrészes	3100840	

Szín	Rendelési sz.	
fekete	859965	
kék	859966	

Kényelmes rugós fogantyú

Extra széles fogantyú műanyag bevonattal.

Fekete – alkalmas az K 470 és K 424 XC termékhez.

Kék – alkalmas az Euroboxhoz.



Kivitel	Rendelési sz.	
Önbeálló kerék	861780	
Fix kerék	861781	

125 mm-es pótkerék, fék nélkül

Könnyen guruló, gumiabroncsos, nyommentes, csapágyazott, Középső zsanér kerékvédő tárcsákkal.



Rendelési sz.	
862292	

Pótkerék, 125 mm, fékezhető

Könnyen guruló, gumiabroncsos, nyommentes, csapágyazott, Középső zsanér kerékvédő tárcsákkal.



Valamennyi doboz számára az ideális tartozék

Gyártási sorozat	Belső méret	350×250 ×150 mm	350×250 ×310 mm	550×350 ×150 mm	550×350 ×220 mm	550×350 ×310 mm	550×350 ×380 mm	550×550 ×220 mm	550×550 ×380 mm	550×550 ×580 mm	600×430 ×450 mm	600×560 ×440 mm	640×230 ×280 mm	690×460 ×380 mm	690×640 ×340 mm	690×640 ×430 mm	750×350 ×310 mm	750×550 ×380 mm	750×550 ×580 mm	
	Külső méret	400×300 ×180 mm	400×300 ×340 mm	600×400 ×180 mm	600×400 ×250 mm	600×400 ×340 mm	600×400 ×410 mm	600×600 ×250 mm	600×600 ×410 mm	600×600 ×610 mm	650×480 ×480 mm	650×610 ×470 mm	690×280 ×310 mm	740×510 ×410 mm	740×690 ×370 mm	740×690 ×460 mm	800×400 ×340 mm	800×600 ×410 mm	800×600 ×610 mm	
K 470 Eurobox ZARGES láda K424 XC		40835	40677	40810	40568	40678	40564	40849	40859	40836	40837	40839	40711	40841	40842	40843	40704	40705	40706	
	Kategória	Megnevezés																		
	Belső felszerelt-ség	Nagy fedéltáska			41820	41820	41820	41820	41820	41820	41820	41820	41820		41820	41820	41820	41820	41820	41820
		Kis fedéltáska	41821	41821	41821	41821	41821	41821	41821	41821	41821	41821	41821		41821	41821	41821	41821	41821	41821
Nagyméretű diplomatatáska-betét				40626	40626	40626	40626	40626	40626	40626	40626	40626		40626	40626	40626	40626	40626	40626	
Kisméretű diplomatatáska-betét				41834	41834	41834	41834	41834	41834	41834	41834	41834		41834	41834	41834	41834	41834	41834	
Szerszám taska				40627	40627	40627	40627	40627	40627	40627	40627	40627		40627	40627	40627	40627	40627	40627	
Öntapadós számtáskáska				40630	40630	40630	40630	40630	40630	40630	40630	40630		40630	40630	40630	40630	40630	40630	
Elválasztófal-készlet				40730	40730	40730														
Állítható alumínium elválasztófal-készlet				40864	40865	40865												40865		
Elválasztófal készlet az Office mobil ládákhoz																				
Apróanyag-tároló – csak az Euroboxhoz és a ZARGES boxhoz					40628	40628	40628											40628		
Belső táskák keresztirányú elválasztókkal						41823	41829												41830	41831
Simitőzár tasak				43831	43831	43831	43831	43831	43831	43831	43831	43831		43831	43831	43831		43831	43831	
Tűzálló csomagolópapírnak		43860	43861	43833	43833	43833	43833	43833	43833	43833	43833	43833		43833	43833	43833		43833	43833	
Habbetétek			43862	43863	43864	43865	43866	43867	43868	43869	43871		43873	43874	43875		43876	43877	43878	
Kocka habelem-készlet			40735	40735	43854	43854	40736										43855	43856		
Mobilitás	Kerékkészlet 125 mm																			
	Offroad készlet 220 mm																			
	Rápatintható fix kerékkészlet			40741	40741	40741	40741	40741	40741	40741	40741	40741		40741	40741	40741	40741	40741	40741	
	Rápatintható önbeálló kerékkészlet			40742	40742	40742	40742	40742	40742	40742	40742	40742		40742	40742	40742	40742	40742	40742	
	Felszerelhető kerekek																40738	40738	40738	
	Levehető görgős szerkezet			40739	40739	40739	40739	40739	40739	40739	40739	40739		40739	40739	40739	40739	40739	40739	
	Görgős szerkezet kiegészítő készlet			40740	40740	40740	40740	40740	40740	40740	40740	40740		40740	40740	40740	40740			
	W 150 alátétkocsik			40607	40607	40607	40607											40608	40608	
	W 152 alátétkocsik																	40680	40680	
	W 154 alátétkocsik nehéz terheknek																	45096	45096	
Raklap alváz (kérésre)																	x	x		
Tartozékok	Függőzár	46989	46989	46989	46989	46989	46989	46989	46989	46989	46989	46989	46989	46989	46989	46989	46989	46989	46989	
	TSA függőzár	46789	46789	46789	46789	46789	46789	46789	46789	46789	46789	46789	46789	46789	46789	46789	46789	46789	46789	
	Zárkészlet, csak készletben, azonos zárású	40832	40832	40832	40832	40832	40832	40832	40832	40832	40832	40832	40832	40832	40832	40832	40832	40832	40832	
	Zárkészlet, teljes gyártási sorozat, azonos zárású	40833	40833	40833	40833	40833	40833	40833	40833	40833	40833	40833	40833	40833	40833	40833	40833	40833	40833	
	Biztosítógombok	40834	40834	40834	40834	40834	40834	40834	40834	40834	40834	40834	40834	40834	40834	40834	40834	40834	40834	
	Felragasztható címkek szállítólevélhez		343904	343904	343904	343904	343904	343904	343904	343904	343904	343904		343904	343904	343904	343904	343904	343904	
	Biztonsági acélsodrony, saját beszerelés	41838	41838	41838	41838	41838	41838	41838	41838	41838	41838	41838	41838	41838	41838	41838	41838	41838	41838	
	Biztonsági acélsodrony, beszerelés a ZARGES által	375891	375891	375891	375891	375891	375891	375891	375891	375891	375891	375891	375891	375891	375891	375891	375891	375891	375891	
	Emelőhurok szintetikus szálból – csak a K 470-hez	40745	40745	40745	40745	40745	40745	40745	40745	40745	40745	40745		40745	40745	40745		40745	40745	
	Emelőhurok rozsdamentes nemesacélból – csak a K 470-hez	40746	40746	40746	40746	40746	40746	40746	40746	40746	40746	40746		40746	40746	40746		40746	40746	
Daruszemek – csak a K 470 termékekhez	40744	40744	40744	40744	40744	40744	40744	40744	40744	40744	40744		40744	40744	40744		40744	40744		
Rögzítő sarokvas készlet	41836	41836	41836	41836	41836	41836	41836	41836	41836	41836	41836	41836	41836	41836	41836	41836	41836	41836		

Lehetséges kombinációk

Rendelési sz.	Leírás	40626	40627	40628	40730	40735, 40736	40864, 40865, 40866
		Diplomatatáska-betét	Szerszám taska	Apróanyag-tároló	Elválasztófal-készlet	Kocka habelem-készlet	Alumínium elválasztófal-készlet
40626	Diplomatatáska-betét	-	-	-	✓	✓	-
40627, 40630	Szerszám taska	-	-	-	✓	✓	-
41820, 41821	Fedéltáska	-	-	-	✓	✓	✓
40730	Elválasztófal-készlet	✓	✓	✓	-	-	-
40735, 40736	Kocka habelem-készlet	✓	✓	✓	-	-	-
40864, 40865, 40866	Alumínium elválasztófal-készlet	-	-	-	-	-	-

780×480 ×520 mm 40844	900×480 ×400 mm 40845	900×640 ×450 mm 40846	950×450 ×380 mm 40567	1150×250 ×220 mm 40710	1150×350 ×150 mm 40847	1150×750 ×480 mm 40580 40709	1350×400 ×220 mm 40848	1550×550 ×465 mm 40875	1650×750 ×670 mm 40876	400×330 ×380 mm 41809	516×350 ×159 mm 41810	550×350 ×310 mm 41811	750×350 ×380 mm 41812	750×450 ×310 mm 41813	750×635 ×410 mm 41814	910×350 ×380 mm 41815	450×290 ×180 mm 40860	550×350 ×220 mm 40861	550×350 ×310 mm 40877	750×350 ×310 mm 40862	850×450 ×350 mm 40863
41820	41820	41820	41820	41821	41820	41820	41820	41820	41820		41821	41820	41820	41820	41820	41820	41821	41820	41820	41820	41820
41821	41821	41821	41821		41821	41821	41821	41821	41821			41821	41821	41821	41821	41821		41821	41821	41821	41821
40626	40626	40626	40626		40626	40626	40626	40626	40626			40626	40626	40626	40626	40626		40626	40626	40626	40626
41834	41834	41834	41834		41834	41834	41834	41834	41834	41834	41834	41834	41834	41834	41834	41834		41834	41834	41834	41834
40627	40627	40627	40627		40627	40627	40627	40627	40627			40627	40627	40627	40627	40627		40627	40627	40627	40627
40630	40630	40630	40630		40630	40630	40630	40630	40630			40630	40630	40630	40630	40630		40630	40630	40630	40630
			40866									40730						40730	40730		
										41835								40865	40865		
																		40628	40628	40628	40628
											41822	41823	41824	41826	41827	41828					
43831	43831	43831	43831		43831	43831	43831	43831	43831		43831	43831	43831	43831	43831	43831	43831	43831	43831	43831	43831
43833	43833	43833	43833		43833	43833	43833	43833	43833									43863	43864	43876	
43879	43880	43881	43882	43883 40737	43887	43884	43888	43885	43886		43889 43848	43864 43854	43891 43850	43892 43851	43893 43852	43890 43853		43863 40735	43864 43854	43876 43855	
										41818	41818	41818	41818	41818	41818	41818					
												41819	41819	41832	41833	41819					
40741	40741	40741	40741		40741	40741	40741	40741	40741									40741	40741	40741	40741
40742	40742	40742	40742		40742	40742	40742	40742	40742									40742	40742	40742	40742
40738	40738	40738	40738	40738																40738	40738
																	40739	40739	40739	40739	
																	40740	40740	40740	40740	
																	40607	40607			
						45097															
						*			*												
46989	46989	46989	46989	46989	46989	46989	46989	46989	46989	46989	46989	46989	46989	46989	46989	46989	46989	46989	46989	46989	46989
46789	46789	46789	46789	46789	46789	46789	46789	46789	46789	46789	46789	46789	46789	46789	46789	46789	46789	46789	46789	46789	46789
40832	40832	40832	40832	40832	40832	40832	40832	40832	40832												
40833	40833	40833	40833	40833	40833	40833	40833	40833	40833												
40834	40834	40834	40834	40834	40834	40834	40834	40834	40834	40834	40834	40834	40834	40834	40834	40834	40834	40834	40834	40834	40834
343904	343904	343904	343904		343904	343904	343904	343904	343904		343904	343904	343904	343904	343904	343904	343904	343904	343904	343904	343904
41838	41838	41838	41838	41838	41838	41838	41838	41838	41838	41838	41838	41838	41838	41838	41838	41838					
375891	375891	375891	375891	375891	375891	375891	375891	375891	375891	375891	375891	375891	375891	375891	375891	375891					
40745	40745	40745	40745		40745	40745	40745	40745	40745												
40746	40746	40746	40746		40746	40746	40746	40746	40746												
40744	40744	40744	40744		40744	40744	40744	40744	40744												
41836	41836	41836	41836	41836	41836	41836	41836	41836	41836	41836	41836	41836	41836	41836	41836	41836	41836	41836	41836	41836	41836

A lehetséges kombinációk a dobozok magasságától függenek.
Előfordulhat, hogy szükséges lehet pl. az elválasztófal-készlet
elemeinek rövidítése, vagy egy kocka-habelem réteg kihagyása.

Speciális dobozok – az Ön igényeire szabva.



Optimális védelem

a rezgésekkel, porral, nedvességgel, elektromágneses zavarokkal vagy extrém hőmérsékletekkel szemben.



Teljes megoldások a biztonságos szállításhoz

habbetéttel, festéssel, feliratozással, ellenőrzésekkel a saját tesztelő műhelyeinkben, engedélyezéssel, tanúsítványokkal.

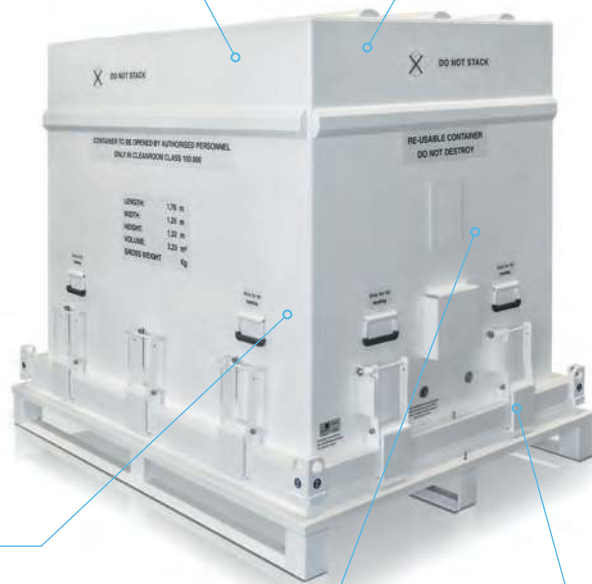

Gyors és professzionális projektmenedzselés

tapasztalt szakértők által, szoros együttműködésben a megrendelővel.



Különleges egyéni megoldások

a különleges méretű K 470-től a nagyméretű speciális szerkezeteken át a speciális gázálló tartályokig integrált klímaberendezéssel.



Raktározási és szállítási megoldások

nagyméretű gépek, alkatrészek és egyéb komponensek számára – a közúti, vízi vagy légi szállításhoz.

K 473 nagy teherbírású ládák



A K 473 gyártási sorozat különösen alkalmas nagy terhekhez, mint pl. nehéz gépekhez, motorokhoz vagy felszerelési tárgyakhoz.

- Robusztus kivitel, különösen alkalmas a nehéz rakományokhoz.
- Tömítéssel ellátott levehető fedél.
- A stabil, nagyméretű perem- és fenéklap profilt nagyon szilárd alakzárással tartósan. Teljes szöveg keresése a lemezköpennyel és fenéklappal.
- A körbefutó bordák és sarokbordák külön stabil alakot biztosítanak.
- ZARGES Comfort fogantyúk az ergonomikus kezeléshez és max. 50 kg terheléshez.
- Felszerelt az új ZARGES Comfort zárral.
- Biztosítható békazárral, plombákkal, biztosítórugóval vagy lakattal (max. kengyelvastagság 6 mm).
- Szabad nyílásméret = belső méret, a felső peremprofil nem korlátozza.
- Festés a kereskedelemben kapható összes kivitelben lehetséges.



Raklap alváz saroklábakkal



Opcionális, levehető kerekek



Raklap alváz csúsztalppal

Szállítható az ENSZ által engedélyezett veszélyesanyag-csomagolásként is.

K 475 szállító- és tároló ládák, vízpárazigetelt

01



Vízgőzálló A K 475 gyártási sorozat szállító- és tárolóládái kiváló minőségű, újrahasználatos csomagolások.

Szállítható az ENSZ által engedélyezett veszélyesanyag-csomagolásként is. A K 475 dobozok szabad nyílásmérete kb. 32 mm-rel kisebb a belső méreténél.

- Vízgőzálló, egymásra rakható speciális, újrahasználatos csomagolások korrózióálló alumíniumból.
- Hegesztett tárolóládák, tömítettség IP 67.
- A fenéklapon és fedélen stabil rakodósarkok.
- Levehető fedél körbefutó tömítéssel.
- Önzáródó rugós zárak.
- Ergonomikus, nagy teherbírású rugós fogantyúk.
- Nyomáskiegyenlítő szelep és nedvesség kijelző.
- Rádiófrekvenciás árnyékolás opcionálisan választható.



ZARGES Comfort zár kinyílást megakadályozó biztonsági rugóval



Automatikus nyomáskiegyenlítő szelep és nedvességkijelző az alapfelszerelésben.



Szám	Belső méret H × Sz × Ma mm	Külső méret H × Sz × Ma kb. mm	Ürtartalom l	Súly kg	Rendelési sz.
1	360 × 360 × 265	400 × 400 × 300	34	5,5	45133
-	460 × 460 × 365	500 × 500 × 400	77	8,2	45135
2	560 × 360 × 365	600 × 400 × 400	74	7,8	45138
3	760 × 360 × 265	800 × 400 × 300	73	9,1	45141
4	760 × 560 × 460	800 × 600 × 500	196	16,8	45145

Vízgőzálló nagyméretű tartály



Vízgőzálló nagyméretű, speciális és kétrészes tartályok a nagyobb készülékek csomagolásához és szállításához.

- Levett fedéllel a gépek készülékek üzemeltethetők az alsó részben. A tartályok fel lehetnek szerelve habbetétekkel vagy rezgéscsillapító dobogókkal.
- Innovatív részletek, mint lökéscsillapítók, tartók és más kezelési segédeszközök, lehetővé teszik az egyszerű, ergonomikus és biztonságos kezelést.
- Az ENSZ előírások szerint bevizsgált és engedélyezett veszélyes anyagok csomagolásaként, ez annyit jelent, hogy használható az előírás szerű közúti szállításához.



Platform, rezgéstűrő elhelyezés gumi pufferekkel vagy drótköteles tompítóval.



Biztonsági elem hasadótárcsa: Védelem a hirtelen bekövetkező nyomásesésnél a környezetben



Vízgőzálló tartály túlnyomással végzett tömítésvizsgálattal

Szerelődoboz



Az első fiókos szállítódoboz. Mobilis és ergonomikus. Tökéletesen megfelelhet az Ön követelményeinek.

- Fiókok a tartalomhoz való közvetlen hozzáféréshez, egymásra helyezhetően is.
- Kerekek és teleszkópos fogantyú a könnyű és ergonomikus szállításhoz.
- Egyénileg konfigurálható méret, darabszám és felszereltség.
- Optimális mobilitás az alapfelszereltséghez tartozó 50 mm-es görgőkkel, az opcionális 125 mm-es görgőkkel vagy az Offroad készlettel 220 mm-es lábakkal.



IP 54. Különböző védelmi osztály lehetséges



Személyre szabott habbetétek



Különböző görgők az optimális mobilitáshoz és ergonómiához

Moduláris konténer



Szállító- és tárolóladák egészségügyi eszközök, szerszámok, pótalkatrészek stb. a hadseregénél, a katasztrófavédeleminél és a mentőszolgálatoknál történő használatra. Zárt ISO szabvány modulok/moduláris kosarak felvételére előkészítve a komissiózóshoz és a teli és az üres gyors cseréjéhez a raktárban vagy a használat helyén.

- Keretprofil hegesztett lemezekkel, IP65 védelem.
- Nem rögzített fedél, csatlakozás 4 feszítőzárral.
- Egymásra rakható csúszásgátlókkal és mélyedésekkel.
- Homlokoldalanként két süllyesztett rugós fogantyúval.
- Külső méret (H x Sz x Ma, kb. mm): 685 x 465 x 775, tetővel.

Tartozékok

- Zárt modulok, ill. ISO-szabványú modulkosarak (H x Sz: 600 x 400 mm, Ma: 50 mm, 100 mm, 200 mm).



Moduláris konténer különleges lakkozással



Különleges kivitel: Moduláris konténer mint munkaasztal használható

Fedél alakú tárolók

A kétrészes tároló- és szállítótartályok olyan egyedi tartályok, amelyeket a nehéz készülékek csomagolására használnak.

- Az alsó rész lapos polccal, tartók felvételére alkalmas.
- A beszerelt eszközök levett fedéllel működtethetők.
- A fedél felső része opcionálisan felszerelhető rakodársarkokkal vagy emelőeszközökkel.
- A tartály alsó része opcionálisan felszerelhető egy raklappal.
- Rezgés csillapítás gumipufferekkel vagy drótkötél elemekkel.
- További védelem habanyag béléssel.



Alsó rész rámpával



A raklap alváz megkönnyíti a kezelést



Szállítási biztosító az alsó részben

Tartályok rádiófrekvenciás azonosítással (RFID)

Jobb átláthatóság és kisebb költségek a ZARGES RFID megoldásaival.

- A ZARGES tárolóládák kérésre rugalmasan és sokféleképpen elláthatók RFID technológiával.
- A nagyobb gazdaságosságért a szállításkor és leltározásnál.
- Nagyobb átláthatóság és hatékonyság a logisztikai folyamatokban.
- Egyszerű információ tárolás lehetséges.
- Globális jelkövetés a GPS vagy GSM hálózatban.
- Rejtett érintésmentes leolvasás.
- Az összes kód egyidejű leolvasása.
- Globális valós idejű adattovábbítás.



Faltkisten RetouЯ® darabáruhoz



Fedél forgópánttal



Rátolásvédő lécek keményfából

Összecsukható, újrahasználatos alumínium csomagolás.

- Egy személy által összecsukható néhány fogással.
- Könnyen kezelhető az egymásba nyúló profilok révén, a fenékrészben és az oldalfalakon kiemelés ellen biztosított.
- Rátolásvédő lécek.
- Nagyfokú stabilitás a külső falak hármes profilburkolata révén.
- Összecsukási arány: 1:3.
- A fedelet egy forgópánt rögzíti a hátsó falhoz.
- A homlokfalat és a fedelet ezenkívül külső merevítőprofilok erősítik.
- Önpattanós zárok, plombálhatók és/vagy függőzárral zárhatók.
- Rakodósarkok.
- Alkalmas görgős pályás használathoz.
- 15 mm szabad hely összecsukva (pl. belső béleléshez).
- Fa raklappal és fa ütközésvédő léccel szállítjuk.
- Egyedi méretek kérésre.

Belső méret H × Sz × Ma mm	Külső méret H × Sz × Ma kb. mm	Úrtartalom l	Méret összecsukva, magasság mm	Súly kg	Veszélyesanyag-engedély max. bruttó tömeg kg	Rendelési sz.
730 × 530 × 570	800 × 600 × 600	221	145	21,0	120,0	45070
1130 × 730 × 740	1200 × 800 × 900	610	287	62,0	180,0	45073

Megjegyzés: Az alumínium raklap és alumínium rátolásvédő lécek különleges felszerelés. Szállítható az ENSZ által engedélyezett veszélyesanyag-csomagolásként is.

Mitraset® 19"-ház – alumíniumház elektronikai készülékek számára



A Mitraset® 19 colos alumíniumházakat a 19 colos raszteres elektronikus készülékek elhelyezésére tervezték a EN 60297-3-100 és az EIA-310-E előírásainak megfelelően.

A megóvandó elektronikai készülékek a felakasztott rugalmas lengőkeretben kapnak helyet, becsavarozzák őket és ezáltal optimális védelemben részesülnek.

Védőfunkciók

- Védelem a mechanikus terhelések, pl. lökések, ütések és rezgésekkel szemben.
- Védelem a környezeti hatásokkal, pl. hővel, nedvességgel vagy porral szemben.
- Opcionális védelem lehetséges az elektromágneses interferenciával, például rádióhullámokkal vagy villámcsapásokkal szemben.

A Mitraset® házak fő alkalmazási területei:

- Haditechnika, telekommunikáció és elektronikai ipar.
- Közlekedési infrastruktúra, pl. vasúti biztonság, közlekedésirányító rendszerek
- Mindenhol, ahol érzékeny elektronikus készülékeket használnak mobil környezetben és/vagy épületeken kívül.

Bővebb információkat a „Haditechnika, katasztrófavédelem és a rendőrség területén alkalmazott megoldások” c. katalógusban talál.



Mitraset® Classic



Mitraset® Racklite



Mitraset® Racklite Basic



02

Ládák és raklapok – logisztikai megoldások.

K 270 szállítóládák	60
Hulladékgyűjtők	61
Raklapok	62–63

K 270 szállítódobozok



Fogantyúnyílás a homlokoldalon



Körbefutó bordák és sarokbordák

Univerzális ládák ergonomikus fogantyúnyílásokkal a védett tároláshoz és a biztos szállításhoz bármilyen hőmérsékleten. Illeszkedik a DIN 15141 szabvány szerinti raklapméretekhez. Alkalmazhatók görgős pályákon és szállítoszalagokon. Nagyfokú stabilitás a tömör profilból készült perem és fenék profilkereteknek és a teljesen hegesztett profilillesztések köszönhetően. Kérésre kódolólécekkal látjuk el a célirányos vezérléshez.

Műszaki adatok

- Anyag: Alumínium
- Sarokbordák: igen
- Körbefutó bordák: igen

Szám	Belső méret H × Sz × Ma mm	Külső méret H × Sz × Ma kb. mm	Úrtartalom l	Súly kg	Rendelési sz.
1	720 × 540 × 400	760 × 580 × 425	155	5,3	40551
2	720 × 540 × 300	760 × 580 × 325	117	4,6	40552
3	720 × 540 × 200	760 × 580 × 225	77	4,2	40553
4	540 × 340 × 300	580 × 380 × 325	55	3,0	40554
5	540 × 340 × 200	580 × 380 × 225	37	2,5	40555



W 152 alátétkocsik



W 150 alátétkocsik

Tartozékok

Megnevezés	Alkalmos a köv. külső mérethez:	Rendelési sz.
W 150 alátétkocsik	800 mm × 600 mm	40608
W 152 alátétkocsik	800 mm × 600 mm	40680
W 150 alátétkocsik	600 mm × 400 mm	40607

Hulladékgyűjtők

Higiénikus és elegáns megoldás az üzemen belüli hulladékgyűjtésre.
Stabil perem- és fenéklap profil, sima oldalfalak, eloxált és egymásra rakható.

Műszaki adatok

- Anyag: Eloxált alumínium



02

Belső méret H × Sz × Ma mm	Úrtartalom l	Súly kg	Rendelési sz.
300 × 264 × 500	39	2,6	46084
300 × 300 × 500	45	3,5	40747

Tartozékok

Megnevezés	Rendelési sz.
Eloxált könnyűfém ráhelyezhető fedél, alkalmas: 40747	40757



Raklapok saroklábbal



Könnyű, higiénikus raklapmegoldás sima, könnyen tisztítható felülettel, alkalmazható bármilyen hőmérséklet tartományban. A keretek és a harántlécek zárt, nagyon szilárd és korrózióálló alumínium profilból készültek. Vízálló, hegesztett varratok.

Műszaki adatok

- Anyag: Alumínium
- Teherbírás: 600,0 kg

Méret mm	Létrafokok száma	Súly kg	Rendelési sz.
800 × 600 × 150	3	7,4	45162
1200 × 800 × 150	4	11,2	45172
1200 × 1000 × 150	5	12,8	45182

Raklapok hosszú saroklábbal



Higiénikus raklap, robusztus és görgős pályán alkalmazható. A keretek és a hosszanti lécek zárt, nagyon szilárd és korrózióálló alumínium profilból készültek. A rendkívül hosszú sarokláb (H = 300 mm) ötvözi a csúszótalp és a sarokláb előnyeit. Alkalmazhatók pl. görgős pályán és magas állványos raktározásnál. Nagy szabadter a targoncavilla behajtásához. Nincs zavaró, egy darabból álló csúszótalp, ezáltal kisebb a sérülési veszély. Vízálló, hegesztett varratok.

Műszaki adatok

- Anyag: Alumínium
- Teherbírás: 1000,0 kg

Méret mm	Létrafokok száma	Súly kg	Rendelési sz.
1200 × 800 × 150	4	12,3	45175
1200 × 1000 × 150	5	13,9	45185

Raklapok csúszótalppal

Higiénikus raklapmegoldás sima, könnyen tisztítható felülettel, csúszótalppal rendelkezik a magas állványos raktározásban való használathoz. A keretek és a harántlécek zárt, nagyon szilárd és korrózióálló alumínium profilból készültek. Csúszótalp közlábbal. Vízálló, hegesztett varratok. Alkalmos görgős pályás használathoz.

Műszaki adatok

- Anyag: Alumínium
- Teherbírás: 1000,0 kg



Méretek mm	Létrafokok száma	Súly kg	Rendelési sz.
1200 × 800 × 150	5	10,8	45173
1200 × 1000 × 150	5	12,4	45183

Raklapok csúszótalppal és saroklábbal

Görgős pályán alkalmazható alumínium raklap csúszótalppal nagy terhelésekhez a tisztatérben. A keretek és a harántlécek zárt, nagyon szilárd és korrózióálló alumínium profilból készültek. Csúszótalp közlábbal és 4 saroklábbal. Vízálló, hegesztett varratok.

Műszaki adatok

- Anyag: Alumínium
- Teherbírás: 1500,0 kg



Méretek mm	Létrafokok száma	Súly kg	Rendelési sz.
1200 × 800 × 150	6	13,2	45174
1200 × 1000 × 150	6	15,0	45184



03

Kocsik és polcrendszerek – komplex folyamatok hatékony strukturálása.

Szekrénykocsi	66–73
Zártfalú kocsi	74–79
Adatmegsemmisítő és biztonsági tartályok	80–81
MPO funkciókocsi	82–83
Kommissiózó állvány	84–85
Kommissiózós kocsi	86–87

W 105 N szekrénykocsi – méretre szabott ergonómia és kényelem

03

1 Robusztus és könnyű

az eloxált alumíniumlemezből készült stabil váznak köszönhetően.

2 Kíváló porvédelem

a körbefutó ajtószigetelésnek köszönhetően a váz és az ajtólapok között.

3 Biztonságos szállítás

az ergonomikusan kialakított és plombálható ajtóreteszelésnek köszönhetően.

4 Könnyű tisztítás

a sima belső térnek és az eloxált felületnek köszönhetően.

5 Nagyfokú stabilitás

a robusztus alváznak köszönhetően csavarásálló acélcsővel, foszfátalt és porszórt bevonattal.

6 Optimális mobilitás

a 2 önbeálló és 2 fix sarokfelszerelésű keréknek köszönhetően könnyen gurul és nem hagy nyomokat.

7 Maximális védelem

a terelőként használt műanyag bélésnek köszönhetően.

8 Kényelmes kezelés

az ergonomikus kialakítású tolófogantyúnak köszönhetően alumínium profilból.



W 105 N univerzális szekrénykocsi



Funkcionális szekrénykocsi frissen mosott ruhák, szennyes ruhák és egyéb cikkek számára.

- Alumínium szekrénykocsi a sokoldalú alkalmazáshoz.
- Sima belső tér, nincsenek nehezen tisztítható zugok.
- Standard kivitelben fixen rögzített köztes polccal (kivéve a 41861 és 41862 sz. cikkeket).
- Opcióként egyéni berendezéssel.
- Ergonomikus tolófogantyú eloxált alumínium profillal a bolygókerék oldalán.
- Speciális futómű kerekek használata esetén alkalmazhatók mosóberendezésekben is.

Műszaki adatok

- Anyag: Eloxált alumínium
- Futómű: 2 önbeálló és 2 fix kerék sarokfelszerelésként, Ø 200 mm, könnyen gördül, gumiabroncsos, „nyommentes”, kerékvédő tárcsával.



Belső hosszúság, kb. mm	1 120	1 120	1 250	790	790	1 120	1 250
Belső Szélesség, kb. mm	550	550	620	550	550	550	620
Belső magasság, kb. mm	1 415	1 030	1 415	1 415	1 030	1 415	1 415
Külső hosszúság, kb. mm	1 260	1 260	1 390	930	930	1 260	1 390
Belső Szélesség, kb. mm	630	630	700	630	630	630	700
Külső magasság, kb. mm	1 735	1 355	1 740	1 740	1 355	1 735	1 740
Úrtartalom (kb. l)	870	630	1 090	610	445	870	1 090
Tömeg (kb. kg)	72,0	65,0	84,0	66,0	56,0	64,0	76,0
Rendelési sz.	41850	41851	41852	41854	41858	41861	41862

W 105 N moduláris szekrénykocsi

A ZARGES moduláris rendszer alkotórésze a logisztikai folyamatok hatékonysága érdekében.

- Eloxált alumínium szekrénykocsi a sokoldalú alkalmazáshoz.
- Szabályos rekesz ZARGES ISO-szabványos modulok felfogatásához.
- Rögzített betoldható sínek, ABS tartósínekkel a modulok súrlódásmentes csúszásához.
- Ergonomikus tolófogantyú eloxált alumínium profillal a bolygókerék oldalán.
- Speciális futómű kerekek használata esetén alkalmazhatók mosóberendezésekben is.

Műszaki adatok

- Anyag: Eloxált alumínium
- Futómű: 2 önbeálló és 2 fix kerék sarokfelszerelésként, Ø 160 mm, könnyen gördül, gumiabroncsos, „nyommentes”, kerékvédő tárcsával. Önbeálló kerekek görgőfékkel.



Belső hosszúság, kb. mm	477	920	1 363	920
Belső Szélesség, kb. mm	620	620	620	620
Belső magasság, kb. mm	1 253	1 253	1 253	1 253
Külső hosszúság, kb. mm	615	1 060	1 505	1 060
Belső Szélesség, kb. mm	700	700	700	700
Külső magasság, kb. mm	1 540	1 530	1 530	1 530
Úrtartalom (kb. l)	370	710	1 055	710
Tömeg (kb. kg)	45,0	67,0	78,0	62,0
Betoldható szintek száma	1 × 8	2 × 16	3 × 8	2 × 8
Rendelési sz.	41869	41870	41871	41872

W 105 N belső kialakítás



Rögzített polcok

Univerzális alkalmazásokhoz.



Betolható szintek a ZARGES ISO szabvány modulokhoz

Az ABS tartósínek a modulok súrlódásmentes csúszását garantálják.



Kihajtható polcok

Biztonságos és ergonomikus munkavégzés, megfelel a tiszta és szennyes ruhák, ill. a hulladék szállításához zsákokban.



Raszter sínek segítségével állítható magasságú polcok

Alkalmas különböző méretű csomagoláshoz.



Kivehető polcok

A polcok különbözőképpen használhatók és külön-külön tisztíthatók.

W 105 N tartozékok és egyedivé tétel

**Színes jelölés**

Az egyedivé tételhez.

**Tető terelőlemez és sarokerősítés**

A váz védelmére a tehergépkocsin történő szállításkor.

**Zár**

Egyformán – és különbözően záródó a biztonságosabb szállításhoz.

**Vonórúd és kuplung a húzáshoz**

Üzemen belüli szállításhoz (akár max. 5 kocsi).

**Címkekeret különböző méretben**

Egyszerű tartó kivethető feliratozás.

**Különleges görgők**

Nemesacél görgők irányrögítővel, központi fékkel és teljes fékkel a különböző alkalmazásokhoz.

**Feliratozó tábla**

A könnyű feliratozáshoz közvetlenül a kocsin, öntapadós és újraintható.

**Plombálás**

A tartály lezárásához illetéktelenek elől.

**Tetőkorlát**

A tárgyak rögzítéséhez a kocsi tetején.

W 105 N veszélyes anyag



Biztonságos átmenet a kapaszkodó és a korlát között



Központi zár



Terelőlemez-keret műanyag béléssel

Szekrénykocsi UN-engedéllyel az UN 3291 alkalmazásához. A szennyezett műtéti műszereket a fertőtlenítéshez a kórház és a szolgáltató cégek között szállítják. A fertőzési veszély miatt ezek a tárgyak veszélyes anyagnak számítanak az UN3291 értelmében és klinikai hulladékokként kell feltüntetni.

- Alumínium szekrénykocsi
- Nyitott váz körbefutó profilkerettel.
- Sarokcsatlakozások alumíniumöntvény sarokdarabokkal.
- Sima belső tér; nincsenek alámetszések/tisztíthatatlan zugok (belső méret megfelel a szabad nyílásméretnek).
- A keretprofilban körbefutó integrált ajtószigetelés a maximális védelem érdekében a zaj és a por ellen.
- Két a homlokoldalakkal párhuzamos 270°-ban kihajtható ajtószárny.
- A nyitott ajtók biztosítása mágnesekkel.
- Központi zár könnyen járó emelőkarral záró funkcióval fent és lent, melyek biztonságos zárást garantálnak.
- Az ajtók nem nyílnak ki szállításkor a tehergépkocsin.
- Ergonomikus tolófogantyú eloxált alumínium profillal a bolygó kerék oldalán.
- Körbefutó terelőkeretek alul kopásálló, fertőtlenítőszer álló műanyag béléssel, futómű: 2 önbeálló és 2 fix sarokfelszerelésű kerék.
- Speciális futómű kerekek használata esetén alkalmazhatók mosóberendezésekben is.
- Egyéni belső felszerelés.

W 105 N egyedi megoldások

A logisztika a mi elemünk. Ezért tisztában vagyunk azzal, hogy az optimális folyamatok sokszor innovatív megoldásokat igényelnek. A sokéves tapasztalatunknak köszönhetően képesek vagyunk az egyedi igényeket a helyszínen felmérni, kifejleszteni, legyártani és használatukhoz az ügyfeleknek támogatást nyújtani.



Tartály gyógyszeripari használatra, vízgőzálló, eloxált, hegesztett, megfelel a legmagasabb higiéniai követelményeknek



Szekrénykocsi, négyajtós, mindkét oldalról felszerelhető



Megoldások a vezető nélküli szállítórendszerekhez

Zártfalú kocsi – sokoldalú megoldások a logisztikai feladatokhoz.

03



Nagyfokú stabilitás

körbefutó bordáknak és sarokbordáknak köszönhetően



Raktározás és szállítás zárt térben

az opcionálisan választható rugós zárral felszerelt fedélnek köszönhetően.

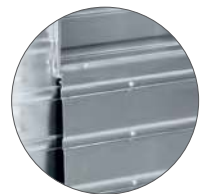

Ergonomikus munkamagasság

a terméktől független fedeles bedobónyílásnak köszönhetően az elülső oldalon.



Nagyon robusztus

az opcionális körbefutó, műanyag bélésű terelőkeretnek köszönhetően.



Optimális mobilitás

a 2 önbeálló és 2- gurulós berendezés sarokfelszerelésű kereket tartalmazó futóműnek köszönhetően.



Példák a termékeinkre



W170 szállító kocsi



W171 szállító kocsi három részre osztott fedéllel



W161 rugós fenéklapú kocsi



W172 szállító kocsi

W 170 szállítókosz



03

- Robosztus és tartós számos olyan minőségi jellemzőnek köszönhetően, mint pl. stabil, nagyméretű perem- és fenéklap profilt nagyon szilárd alakzárással tartósan egyesíti a lemezköpennyel és fenéklappal, teljesen szegecselts köpenyillesztési pontok és hegesztett keretprofilok.
- Nagyfokú stabilitás a homlokoldali és az oldalsó fal megerősítése által körbefutó bordákkal és sarokbordákkal.
- Kiválóan mozgatható a könnyen futó és gumiabroncsos kerekeknek köszönhetően, nyommentes, csapágyazott, kerékvédő tárcsákkal.



Felhasználóbarát görgők



Körbefutó bordák és sarokbordák

Műszaki adatok

- | | |
|---------------------------------|---|
| ■ Anyag: | Alumínium |
| ■ Sarokbordák: | igen |
| ■ Körbefutó bordák: | igen |
| ■ Futómű-elrendezés: | 2 önbeálló és 2 fix sarokfelszerelésű kerék |
| ■ Futómű módosítása lehetséges: | igen |
| ■ Görgőátmérő: | 125 mm |
| ■ Görgők szélessége: | 40 mm |

Belső méret H × Sz × Ma mm	Külső méret H × Sz × Ma kb. mm	Úrtartalom l	Súly kg	Rendelési sz.
1000 × 640 × 650	1050 × 690 × 855	415	19,5	40631
1250 × 700 × 750	1300 × 750 × 955	655	23,7	40635

Tartozékok

Megnevezés	Alkalmos	Rendelési sz.
Zsanérral rögzített fedél hevederszalaggal és 2 rugós zárral.	40631, 40636	40654
Zsanérral rögzített fedél hevederszalaggal és 2 rugós zárral.	40674 / 40635	40675



W 171 szállítókoszi három részre osztott fedéllel



- Sokoldalúan használható szállítókoszi fedéllel a szállítmány védelmére.
- Sima falak bordázás nélkül.
- A stabil, nagyméretű perem- és fenéklap profilt nagyon szilárd alakzárással tartósan egyesíti a lemezköpennyel és fenéklappal.
- A koszi fenéklap ferde leeresztővel és leeresztő csappal.
- 3-részre osztott fedél csapós mechanizmussal és az előfalban csappantyúval.
- Műanyag bélés, körbefutó terelőkeret.
- Tolófogantyú az önbeálló kerek oldalán.

Műszaki adatok

- Anyag: eloxált alumínium
- Futómű-elrendezés: 2 önbeálló és 2 fix sarokfelszerelésű kerék
- Sarokbordák: nem
- Körbefutó bordák: nem
- Görgőátmérő: 200 mm



Belső méret H × Sz × Ma mm	Külső méret H × Sz × Ma mm	Anyag	Ürtartalom l	Súly kg	Rendelési sz.
1000 × 575 × 1200	1140 × 685 × 1490	eloxált alumínium	690	30,0	40691
1250 × 700 × 1200	1390 × 810 × 1490	eloxált alumínium	1050	35,0	40692

W 171 szállítókoszi lehajtható fallal és horonnyal



- Robosztus szállítási megoldás, a tárgyakhoz könnyen, ergonomikusan hozzáfér a nagy csappantyún keresztül.
- Homlok- és oldalfal merevítés a körbefutó bordák és sarokbordák révén a nagyfokú stabilitás érdekében. A stabil, nagyméretű perem- és fenéklap profilt nagyon szilárd alakzárással tartósan egyesíti a lemezköpennyel és fenéklappal.
- Kényelmes rakódás és ürítés, mivel az egyik hosszanti oldalfal félig lehajtható.

Műszaki adatok

- Anyag: Alumínium
- Futómű-elrendezés: 2 önbeálló és 2 fix sarokfelszerelésű kerék
- Sarokbordák: Igen
- Körbefutó bordák: Igen
- Görgőátmérő: 125 mm



Belső méret H × Sz × Ma mm	Külső méret H × Sz × Ma mm	Anyag	Ürtartalom l	Súly kg	Rendelési sz.
900 × 500 × 780	950 × 550 × 980	Alumínium	350	18,5	40633
1250 × 700 × 1200	1300 × 750 × 1400	Alumínium	1050	33,0	40674

Tartozékok

Megnevezés	Alkalmas	Rendelési sz.
Zsanérral rögzített fedél hevederszalaggal és 2 rugós zárral.	40633	40559
Zsanérral rögzített fedél hevederszalaggal és 2 rugós zárral.	40674 / 40635	40675



Tartozékok és különleges felszerelés a W 170 / W 171 zártfalú kocsi programhoz

Rendelési sz.	
3008	

Kuplungos vonóhorog

Felfelé felhajtható.
Rögzített vonószerkezet.



Rendelési sz.	
kérésre	

Futómű/kerekek

Ø 125 mm, 40 mm széles.
Ø 160 mm, 40 mm széles.
Ø 200 mm, 50 mm széles.
Kérésre szállítható a konténer-mosó berendezésekhez alkalmas kivitelben is.



Rendelési sz.	
kérésre	

Forgócsap

Ø 40 mm
Löketes-billenős berendezéshez.



Rendelési sz.	
kérésre	

Kerékfék önbeálló kerekéhez

Rendelési sz.	
kérésre	

Tolófogantyú

Eloxált alumínium profilból.



Rendelési sz.	
kérésre	

Körbefutó terelőkeret

Műanyag béléssel.



Guruló szállító- és gyűjtő tárolódoboz



- Profillal merevített, zsanérral rögzített fedél kb. 420 × 24 mm-es bedobónylással és biztonsági lemezzel és horganyzott rugós zárral.
- Nagyfokú stabilitás a homlokoldali és az oldalsó fal megerősítése által körbefutó bordákkal és sarokbordákkal.
- Kiválóan mozgatható a gumiabroncsos kerekeknek és a tolófogantyúnak köszönhetően.

Műszaki adatok

- Anyag: Alumínium
- Sarokbordák: igen
- Körbefutó bordák: igen
- Futómű-elrendezés: Tengelycső 2 futógörgővel
- Görgőátmérő: 200 mm

Belső méret H × Sz × Ma mm	Alsó, külső szélesség mm	Úrtartalom l	Súly kg	Rendelési sz.
450 × 550 × 990	580	240	15,0	40896

W 172 szállítókosci



- Robosztus alumínium kocsik sokoldalú alkalmazáshoz. A stabil, nagyméretű perem- és fenéklap profilt nagyon szilárd alakzárással tartósan egyesíti a lemezköppennyel és fenéklappal.
- Egyik oldalon kivágott hosszanti oldalfallal, kb. 1230 × 295 mm, a kényelmesebb be- és kirakódáshoz.
- Homlok- és oldalfal merevítés a körbefutó bordák és sarokbordák révén a nagyfokú stabilitás érdekében.
- A homlokoldalokon egy-egy tolófogantyúval.

Műszaki adatok

- Anyag: Alumínium
- Futómű-elrendezés: 2 önbeálló és 2 fix sarokfelszerelésű kerék
- Körbefutó bordák: Igen
- Görgőátmérő: 200 mm

Belső méret H × Sz × Ma mm	Külső méret H × Sz × Ma mm	Úrtartalom l	Súly kg	Rendelési sz.
1500 × 900 × 700	1650 × 950 × 980	945	37,0	40634

W 182 szállítókosci



- Egymásra rakható kocsik többféle használatra. Nagyfokú stabilitás a homlokoldali és az oldalsó fal megerősítése által körbefutó bordákkal és sarokbordákkal.
- Kiválóan mozgatható a könnyen futó és gumiabroncsos kerekeknek köszönhetően, nyommentes, csapágyzott, kerékvédő tárcsákkal.

Műszaki adatok

- Anyag: Alumínium
- Sarokbordák: igen
- Körbefutó bordák: igen
- Futómű-elrendezés: 2 önbeálló és 2 fix sarokfelszerelésű kerék
- Görgőátmérő: 125 mm
- Görgők szélessége: 40 mm

Belső méret H × Sz × Ma mm	Külső méret H × Sz × Ma kb. mm	Úrtartalom l	Súly kg	Rendelési sz.
700 × 560 × 590	740 × 600 × 760	230	12,0	40661
700 × 560 × 590	740 × 600 × 760	230	12,0	40780

Megjegyzés: Rendelési sz. 40661: eloxált, a fenéklap közepén 16 lefolyó furat.
Rendelési sz. 40780: nem eloxált, a fenéklapon nincsenek lefolyó furatok.

W 161 rugós fenéklapú kocsi



03

- Ergonomikus munkavégzés a függőlegesen mozgatható fenéklappal, amely a rakományt mindig ugyanazon a szinten, keze ügyében tartja.
- Cserélhető emelőelemek a terhelhetőség hozzáigazításához, pl. 30 és 195 kg között 15 kg szakaszokban.
- Egyoldalú berakodásnál sem akadnak egymásba a keretek.
- A stabil, nagyméretű perem- és fenéklap profilt nagyon szilárd alakzárással tartósan egyesíti a lemezköppennyel és fenéklappal.
- A sarokbordák fokozzák a stabilitást.
- Kiválóan mozgatható a könnyen futó és gumiabroncsos kereknek köszönhetően, nyommentes, csapágyazott, kerékvédő tárcsákkal.
- A kerek középen vannak elhelyezve, ezáltal kényelmesen megfordulhat a legszűkebb helyen is.



Cserélhető emelőelemek

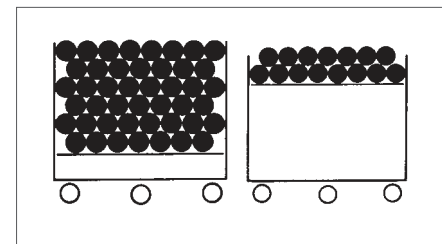

Állandó munkamagasság

Műszaki adatok

- | | |
|---------------------------------|---|
| ■ Anyag: | Eloxált alumínium |
| ■ Sarokbordák: | igen |
| ■ Futómű-elrendezés: | 2 önbeálló és 2 fix sarokfelszerelésű kerék |
| ■ Futómű módosítása lehetséges: | igen |
| ■ Görgőátmérő: | 125 mm |
| ■ Görgők szélessége: | 40 mm |

Belső méret H × Sz × Ma mm	Külső méret H × Sz × Ma kb. mm	Ürtartalom l	Súly kg	Beállítva a köv. terheléshez kg	Rendelési sz.
1000 × 650 × 485	1060 × 710 × 820	315	24,5	90,0	40644
1010 × 420 × 460	1060 × 470 × 800	195	21,0	30,0	40645*
1010 × 600 × 460	1060 × 650 × 800	280	25,0	45,0	40646
1410 × 700 × 580	1460 × 750 × 920	570	31,5	150,0	40756

* Futómű: 4 önbeálló kerék sarokfelszerelésként.

Változat: Rugós fenéklapú kocsi fellépővel

A fellépővel kombinált rugós fenéklapú kocsi különösen alkalmas az ipari kommissiózási területekhez.

A gyártás projektspecifikusan, az Ön igényeinek megfelelően történik.



Kommissiózós kocsi, projektspecifikus

Adatmegsemmítő és biztonsági tartályok

03



Praktikus kirakodás

a szélesre felnyitható fedélnek köszönhetően. Alapfelszerelésben bedobónyílással és rugós csappantyúval.



Egyéni feliratozás

a cserélhető logótartóval, pl. az Ön céges logójának elhelyezésére.



Ergonomikus kezelés

a stabil és ergonomikus fogantyúval.



Optimális mobilitás

a kiváló minőségű kereknek köszönhetően, nagy terhelés mellett is.



Nagyfokú adatbiztonság

az opcionális záraknak köszönhetően.



ZARGES Data® biztonsági tartályok



Az iratok biztonságos megőrzésére a megsemmisítésig és az adatokkal való visszaélés megelőzésére.

- 7 alapmodul számos variációs és kombinációs lehetőséggel, és széles tartozékpalettaival.
- Rendkívül robusztusak a nagyméretű oldal- és fenékprofiloknak köszönhetően.
- Rendkívül stabilak, mivel a keresztirányú profilillesztések teljes felületükön hegesztve vannak.
- A profilok a teljes alakzárással tartósan rögzülnek a burkoló- és fenékleméhez.
- A homlokoldali és az oldalsó fal megerősítse körbefutó bordákkal és sarokbordákkal (a 70 literes tartályoknál csak sarokbordák) valósul meg.
- Az összes szegecskötés kiváló minőségű tömör szegeccsel van kivitelezve.
- Tető masszív tetőkerettel, integrált oldalterelővel (kéderprofil) és bepontosított tetőlemezzel.
- Biztonsági lemezes és rugós csappantyús bedobónyílással (kb. 420 × 24 mm) ellátott fedél.

Zárvaltozatok a még nagyobb adatbiztonságért



Rugós zár



Rugós zár békazárral



számzárral



Csappantyús zár

Különböző színű körbefutó fedélvédő kéder

Válasszon az öt standard kéderszín közül.

Eltérő színek nagyobb számú rendelésnél opcionálisan választhatók.



Fekete



Szürke



Sárga



Sötétkék



Piros



Egy funkciókocsi 1001 lehetőséggel – az MPO moduláris rendszere.

03



Kényelmes kezelés
az ergonomikusan kialakított, műanyag bevonatú alumíniumöntvény tolófogantyúnak köszönhetően.



Munkavégzés tiszta körülmények között
a levehető műanyag munkalapnak köszönhetően.



Biztonságos tárolás
a különböző magasságú fiókoknak köszönhetően, teleszkópos síneken, csillapított behúzással.



Egyéni színösszetétel
a színes fiókfogantyúknak és oldalfalnak köszönhetően.



Optimális mobilitás
négy db kettős műanyagörgőnek köszönhetően, melyek közül kettő kerékrögzítővel ellátva.



Példák a termékeinkre



Fiókokkal



Redőnyökkel és tartófallal



Redőnyökkel és variálható teleszkópos sínekkel



Nyitott, moduláris fiókokkal

MPO funkciókocsi – annyira egyedi, amennyire szeretné.

A számos bevált alapmodellen kívül lehetőség nyílik arra, hogy valamennyi ápoló- és szervezőkocsit az Ön mindennapi igényei szerint konfigurálja. Kezdve a fiókszegélyek vagy rolók, majd a tartórendszerek kiválasztásával a betolható elemek számára.

A tartórendszerek az Ön különleges igényeihez illeszthetők, a munkalapok anyagát és funkcióit tekintve változatosan kombinálhatók. Szívesen segítünk a lehetőségek összeállításánál.



RAL 9016,
Közlekedési fehér



RAL 240 70 30,
Kék



RAL 140 60 50,
Zöld



RAL 095 80 80,
Sárga



RAL 030 40 60,
Piros

03

Munkalapok



ABS műanyag galériával

- Szerszámok nélkül levehető.
- Csak 1 ISO számára kapható.



ABS műanyag galéria nélkül

- Szerszámok nélkül levehető.
- Csak 1 ISO számára kapható.



HPL műanyag galéria nélkül

- Fixen rögzített.
- Kapható 1 és 0,5 ISO számára.

Zárórendszerek



Cilinderzár

- Azonos módon záródó
- Kapható fiókokhoz és redőnyökhöz.
- Opcionálisan eltérő záródó változat.



Digitális zár

- Módosítható zárkód.
- Kapható redőnyökhöz.



Kártyás zár

- Kapható fiókokhoz és redőnyökhöz.
- Egyedi programozás.

Kommissiózós polc – univerzális és egyedi alkalmazás.

03



Könnyű kezelés

a betoldható sínek és modulok ferde elrendezésének köszönhetően.



Könnyen bővíthető

a modulárisan behelyezhető külön szegmensekkel.



Univerzális raktározás

a magasságban állítható polcoknak köszönhetően.



Változtatható felépítés

a szerszámok nélkül beakasztható betoldható síneknek köszönhetően.

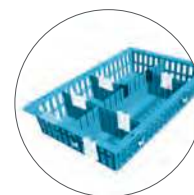

Rugalmas raktározás higiénikus körülmények között

a különböző magasságban és könnyen behelyezhető ZARGES moduloknak és modulkosaraknak köszönhetően.

Kommissiózó állvány

Alumíniumpolc

- Eloxált alumínium.
- U profil keret.
- Lyuktávolság: 71 mm.
- Teljes magasság: kb. 2000 mm.
- Alsó perem menetes állítólábakkal, állítható magasságú.
- Beakasztható betoldható sínek **az egyenes elrendezéshez**: teljesen kopásálló, PA6 üvegszállal erősített műanyagból.
- **a ferde elrendezéshez**: eloxált alumíniumból teljesen kopásálló, PA6 üvegszállal erősített műanyaggal.



03

Acél, műanyaggal bevont

- Acél, porszórt bevonattal.
- RAL 7035 világosszürke.
- Az alváz stabil, négyzet alakú zártszelvényből készült.
- U profil keret.
- Lyuktávolság: 71 mm.
- Teljes magasság: kb. 2000 mm.
- Alsó perem menetes állítólábakkal, állítható magasságú.
- Beakasztható betoldható sínek **az egyenes elrendezéshez**: teljesen kopásálló, PA6 üvegszállal erősített műanyagból.
- **a ferde elrendezéshez**: eloxált alumíniumból teljesen kopásálló, PA6 üvegszállal erősített műanyaggal.
- Különleges kivitel nemesacélból.



Alkalmazás

- Univerzálisan alkalmazható állványrendszerek a kommissiózás területén.
- A magasság könnyen állítható a betolható sínek révén, melyek kivehetők.
- Betolási mélység az ISO modulkosarakhoz vízszintes vagy ferde elhelyezéséhez.
- Egyszerűen kiegészíthető, ill. kombinálható acélpolcokkal.
- Higiénikus, mivel könnyen tisztítható.
- A 600 x 400 mm-es műanyag ISO modulokkal és modulkosarakkal alkalmazható.

Kommissiózós kocsi – kicsitől a nagyig, a megfelelő választás.



Könnyű kezelés

a betoldható sínek és modulok ferde és változtatható elrendezésének köszönhetően.



Stabilitás és tartósság

a műanyaggal bevont acél alapkvivitelnek köszönhetően.

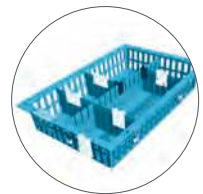

Rugalmas raktározás higiénikus körülmények között

a különböző magasságban és könnyen behelyezhető ZARGES moduloknak és modulkosaraknak köszönhetően.

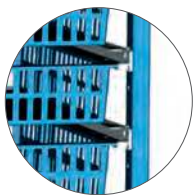

Változtatható felépítés

a szerszámok nélkül beakasztható betoldható síneknek köszönhetően.



Maximális mozgékonyság

a négy db önbeálló keréknek köszönhetően, melyek közül kettő-Rögzítőfék ellátva.

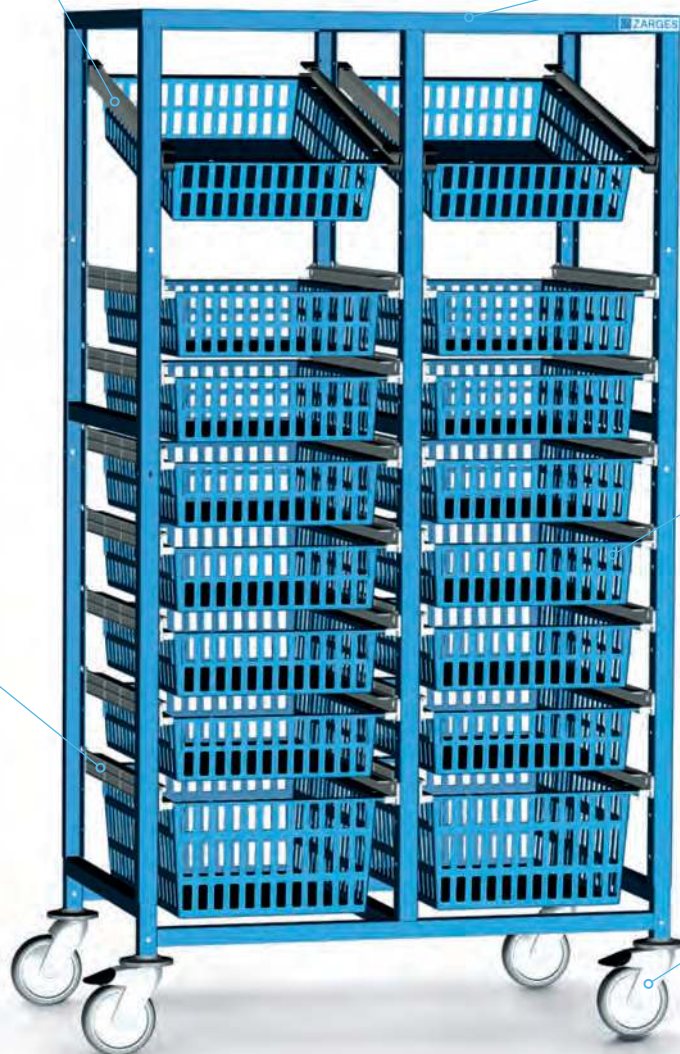

Kommissiózós kocsi beakasztható betoldható sínekkel

Kommissiózós kocsi, egysoros

Rendelési sz.	Anyag	Beépítési szélesség, mm	Méret, H × Mé, mm	Magasság, mm
46441	Acél, porszórt	400	544 × 675	1 750
366035	Acél, porszórt	400	544 × 675	1 900
362162	Acél, porszórt	600	744 × 475	1 750
367568	Acél, porszórt	600	744 × 475	1 900
363160	Nemesacél	400	544 × 675	1 750
372312	Nemesacél	400	544 × 675	1 900
368987	Nemesacél	600	744 × 475	1 750
372313	Nemesacél	600	744 × 475	1 900



Kommissiózós kocsi, kétsoros

Rendelési sz.	Anyag	Beépítési szélesség, mm	Méret, H × Mé, mm	Magasság, mm
46442	Acél, porszórt	400	993 × 675	1 750
366045	Acél, porszórt	400	544 × 675	1 900
365738	Acél, porszórt	600	1 393 × 475	1 750
367567	Acél, porszórt	600	1 393 × 475	1 900
362795	Nemesacél	400	933 × 675	1 750
364839	Nemesacél	400	933 × 675	1 900
368988	Nemesacél	600	1 393 × 475	1 750



Kommissiózós kocsi, hámosoros

Rendelési sz.	Anyag	Beépítési szélesség, mm	Méret, H × Mé, mm	Magasság, mm
366043	Acél, porszórt	400	1 440 × 675	1 900



Kommissiózós kocsi polccal

Rendelési sz.	Anyag	Beépítési szélesség, mm	Méret, mm	Magasság, mm
46443	Acél, porszórt	400	1 378 × 675	1 750
366042	Acél, porszórt	400	1 378 × 675	1 900

Tartozékok

Rendelési sz.	Megnevezés
46059	Betolható sín, 600 mm (Mé), egyenes beszerelés
46271	Betolható sín, 620 mm (Mé), ferde beszerelés
46054	Betolható sín, 400 mm (Mé), egyenes beszerelés
46273	Betolható sín, 420 mm (Mé), ferde beszerelés
46072	Acél 800 × 600 mm (H × Mé)

Különleges tartozék 400 mm-es beépítési szélességhez

Rendelési sz.	Megnevezés
370903	Szabványsín
373696	Adapterlemez beakasztható teleszkópos kihúzókhöz
374752	Lehajtható munkasztal



Létrák

04 Létrák	90–201
05 Karbantartó lépcsők és munkaállványok	202–225
06 Gurulóállványok	226–257
07 Rögzített létrák	258–273
08 Aknatechnika	274–293

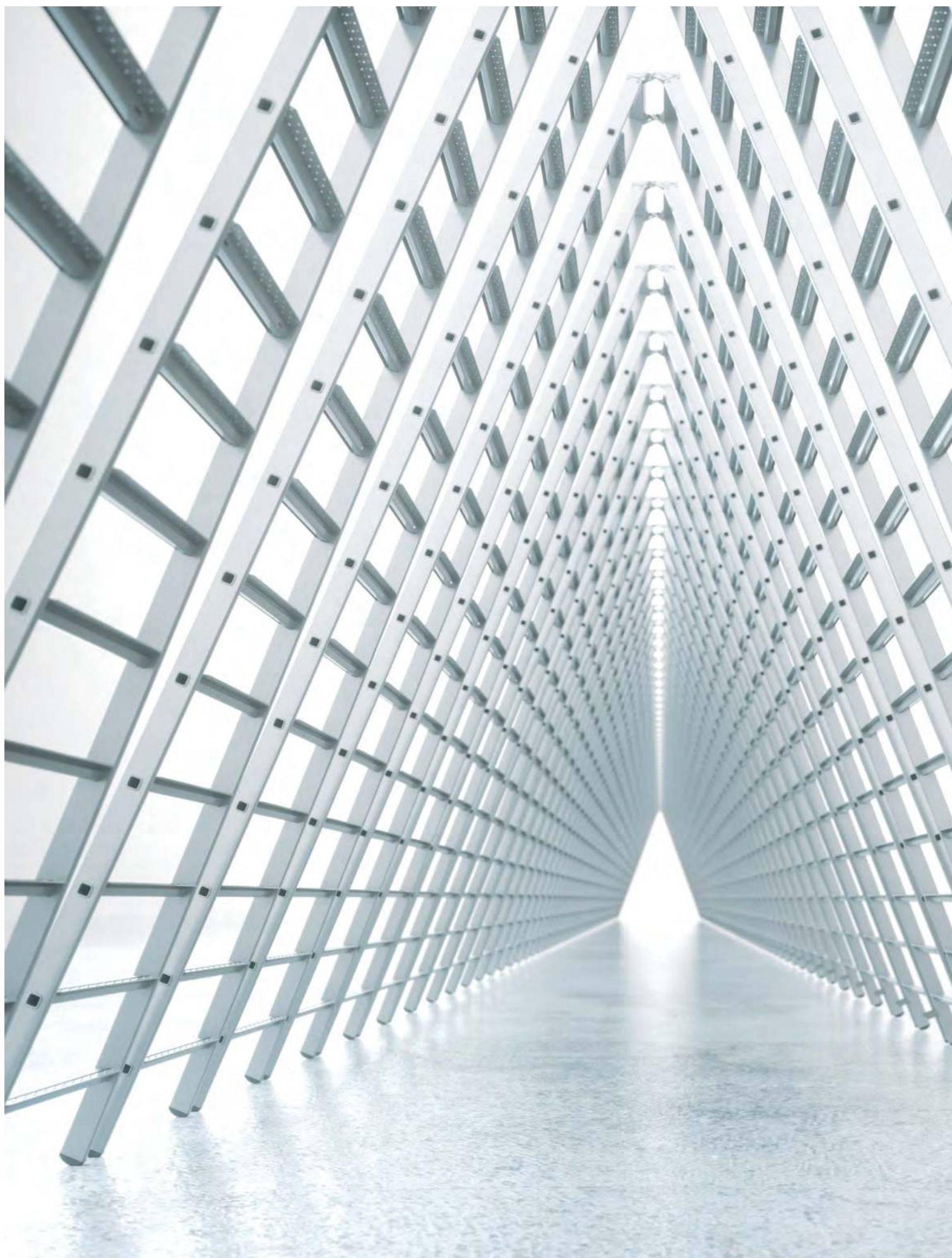

Létrák – a klasszikus termékek a felfelé vezető úton.

Támasztólétrák	92–101
Toló-és húzóköteles létrák	102–107
Többcélú létrák	108–117
ZAP munkadobogók	118–123
Állólétrák, egy oldalon járható	124–133
Állólétrák, két oldalon járható	134–143
Fellépők és munkadobogók	144–151
Mozgatható dobogók	152–157
Speciális létrák és tetőlétrák	158–165
Tartozékok és pótalkatrészek	166–201

Támasztólétrák – a gyors feljutáshoz.



Biztos lépés

a 80 mm mély lépcsőknek köszönhetően.



Rendkívül stabil

a nagyon masszív peremnek köszönhetően.

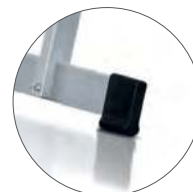

Stabil állás

a széles keresztgerendának köszönhetően (3 m létramagasságtól).



Információ

Legfelső megengedett állófelület

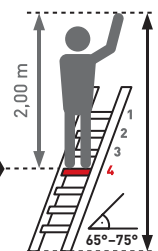

Szükséges létrahosszúság = az elérendő függőleges magasság × 1,064

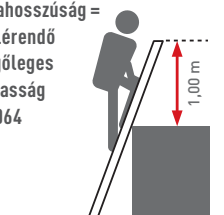

Megastep L, Peremezett létrafokos támasztólétra

Értéknövelő kivitelezéssel párosul: a legerősebb ZARGES létra nagy terhelhetőséggel és fekete elegáns megjelenéssel a robusztus alkalmazásokhoz. Támasztóidom a létraszárak felső végein a biztonságos támasztáshoz. Széles fokok csúszásgátló bordázattal.

Műszaki adatok

■ Anyag:	Alumínium
■ Bevonat:	eloxált
■ Lépcsőfok-/fok-szár összekötés:	peremezett
■ Fokok/lépcsőfokok mélysége:	60 mm
■ Fok-/lépcsőfoktávolság függőlegesen:	265 mm
■ Fokok/lépcsőfokok típusa:	SL Step
■ Külső szélesség:	380 mm
■ Terhelés:	250,0 kg
■ Szabvány:	EN 131 professzionális

Opcionális különleges felszerelés (lásd a 174/175. oldalon is) 



Létra hosszúsága m	Munkamagasság m	Szármagasság mm	Gerenda m	Létrafokok száma	Súly kg	Rendelési sz.
1,82	2,65	73	-	6	3,8	41135
2,38	3,15	73	-	8	6,9	41136
2,94	3,70	73	-	10	7,5	41137
3,50	4,25	73	0,79	12	10,5	41138



04

Stella L, Peremezett létrafokos támasztólétra

A rugalmas megoldás a sokoldalú alkalmazáshoz: kényelmes felmászás és állásbiztonság az extra széles létrának köszönhetően. Nagyon könnyű, ugyanakkor különösen stabil. Polclétraként is kapható.

Műszaki adatok

■ Anyag:	Alumínium
■ Bevonat:	natúr
■ Lépcsőfok-/fok-szár összekötés:	peremezett
■ Fokok/lépcsőfokok mélysége:	30 mm
■ Fok-/lépcsőfoktávolság függőlegesen:	270 mm
■ Fokok/lépcsőfokok típusa:	bordás
■ Külső szélesség:	490 mm
■ Terhelés:	150,0 kg
■ Szabvány:	EN 131 professzionális

Opcionális különleges felszerelés (lásd a 174/175. oldalon is) 

Létra hosszúsága m	Munkamagasság m	Szármagasság mm	Gerenda m	Létrafokok száma	Súly kg	Rendelési sz.
1,93	2,80	58	-	6	3,7	41511
2,49	3,35	58	-	8	4,7	41512
3,05	3,90	58	0,80	10	7,2	41513
3,61	4,40	58	0,89	12	8,1	41514
4,17	4,95	62	0,99	14	9,3	41515
4,73	5,50	68	0,99	16	10,5	41516
5,29	6,05	73	1,09	18	11,9	41510
5,86	6,60	73	1,09	20	13,2	41517
6,98	7,70	85	1,20	24	16,0	41518



Alto L, Peremezett létrafokos támasztólétra



Opcionális különleges felszerelés
(lásd a 174/175. oldalon is)



Kompakt alternatíva mind a méreteket és a súlyt, mind az ár-érték arányt tekintve. Nagyon könnyű, ugyanakkor különösen stabil.

Műszaki adatok

- Anyag: Alumínium
- Bevonat: natúr
- Lépcsőfok-/fok-szár összekötés: peremezett
- Fokok/lépcsőfokok mélysége: 30 mm
- Fok-/lépcsőfoktávolság függőlegesen: 270 mm
- Fokok/lépcsőfokok típusa: bordás
- Külső szélesség: 350 mm
- Terhelés: 150,0 kg
- Szabvány: EN 131 professzionális

Létra hosszúsága m	Munkamagasság m	Szármagasság mm	Gerenda m	Létrafokok száma	Súly kg	Rendelési sz.
2,21	3,05	58	-	7	4,0	41547
2,49	3,35	58	-	8	4,4	41548
3,05	3,90	58	0,79	10	6,1	41550
3,61	4,40	58	0,79	12	7,0	41552
4,17	4,95	62	0,79	14	8,0	41554
4,73	5,50	68	0,89	16	9,2	41556
5,29	6,05	73	0,89	18	10,5	41558
5,85	6,60	73	0,99	20	11,5	41560
6,41	7,15	73	0,99	22	13,2	41562
6,98	7,70	85	1,10	24	14,4	41564

Strato DL, Peremezett létrafokos támasztólétra



A kedvező árú változat a biztonságos felmászáshoz és a gyors, rugalmas bevetéshez. Stabil delta-alakú fokok húzott alumínium profilból, használatkor vízszintes pozícióban.

Műszaki adatok

- Anyag: Alumínium
- Bevonat: natúr
- Lépcsőfok-/fok-szár összekötés: peremezett
- Fokok/lépcsőfokok mélysége: 38 mm
- Fok-/lépcsőfoktávolság függőlegesen: 265 mm
- Fokok/lépcsőfokok típusa: bordás
- Külső szélesség: 350 mm
- Terhelés: 150,0 kg
- Szabvány: EN 131 professzionális

Létra hosszúsága m	Munkamagasság m	Szármagasság mm	Gerenda m	Létrafokok száma	Súly kg	Rendelési sz.
2,42	3,30	58	-	8	4,3	44808
2,98	3,85	58	-	10	5,3	44810
3,54	4,40	68	0,79	12	7,9	44812
4,11	4,90	73	0,79	14	9,2	44814
4,67	5,45	73	0,89	16	10,1	44816
5,23	6,00	73	0,89	18	11,2	44818
5,90	6,55	73	0,99	20	12,4	44819

Saferstep L, Peremezett lépcsős támasztólétra

A Safer Step Technology magas csúszásvédelem kényelmes és biztonságos felmászásról, míg az eloxált létraszárak a kopásálló kényelmességről gondoskodnak. Polclétraként is kapható.

Műszaki adatok

■ Anyag:	Alumínium
■ Bevonat:	eloxált
■ Lépcsőfok-/fok-szár összekötés:	peremezett
■ Fokok/lépcsőfokok mélysége:	80 mm
■ Fok-/lépcsőfoktávolság függőlegesen:	265 mm
■ Fokok/lépcsőfokok típusa:	Safer Step
■ Külső szélesség:	420 mm
■ Terhelés:	150,0 kg
■ Szabvány:	EN 131 professzionális

Opcionális különleges felszerelés (lásd a 174/175. oldalon is) 

Létra hosszúsága m	Munkamagasság m	Szármagasság mm	Gerenda m	Fokok száma	Súly kg	Rendelési sz.
1,94	2,80	68	-	6	5,0	41356
2,50	3,35	68	-	8	6,5	41358
3,06	3,85	68	0,80	10	8,8	41360
3,62	4,40	68	0,80	12	10,3	41362
4,18	4,90	68	0,89	14	11,8	41364
4,74	5,45	68	0,89	16	13,3	41366



04

Comfortstep L, Csavarozott lépcsős támasztólétra

A maximális munkakényelmet nyújtó létra optikailag is feltűnik. Mély fokok párnázott elülső éllel a kényelmes álláshoz. Támasztóidom a létraszárak felső végein a biztonságos támasztáshoz. Polclétraként is kapható.

Műszaki adatok

■ Anyag:	Alumínium
■ Bevonat:	eloxált
■ Lépcsőfok-/fok-szár összekötés:	csavarozott
■ Fokok/lépcsőfokok mélysége:	80 mm
■ Fok-/lépcsőfoktávolság függőlegesen:	250 mm
■ Fokok/lépcsőfokok típusa:	a lépcsők elülső éle párnázott
■ Külső szélesség:	380 mm
■ Terhelés:	150,0 kg
■ Szabvány:	EN 131 professzionális

Opcionális különleges felszerelés (lásd a 174/175. oldalon is) 

Létra hosszúsága m	Munkamagasság m	Szármagasság mm	Fokok száma	Súly kg	Rendelési sz.
1,87	2,75	48	6	4,4	41012
2,14	3,00	48	7	5,0	41013
2,40	3,25	48	8	5,7	41014
2,68	3,50	48	9	6,3	41015
2,95	3,75	48	10	7,0	41016



Compactstep L, Teleszkópos létrafokos támasztólétra



A világbajnok helyezett: legkisebb formátum a szállításhoz, ugyanakkor maximális állásbiztonság a széles létrafokokon. Beállítható különböző magasságokban – több létra egyben, és ezzel mindig a megfelelő magasságban lehet. Széles fokok gondoskodnak a kényelemről a fel- és lemászásnál.

Műszaki adatok

- Anyag: Alumínium
- Bevonat: eloxált
- Fokok/lépcsőfokok mélysége: 40 mm
- Fok-/lépcsőfoktávolság függőlegesen: 300 mm
- Fokok/lépcsőfokok típusa: bordás
- Terhelés: 150,0 kg
- Szabvány: EN 131-6



Létra hosszúsága, kítolva m	Létra hosszúsága, behúzva m	Munkamagasság m	Gerenda m	Létrafokok száma	Súly kg	Rendelési sz.
2,66	0,76	3,40	-	9	8,4	40400
3,23	0,82	4,00	0,80	11	13,0	40410
3,80	0,88	4,50	0,88	13	14,0	40401

Seventec L, Szegecselt lépcsős támasztólétra



A mély létrafokok és a 7-pontos fok-szár összekötés kiváló kényelemről, állásbiztonságról, valamint rendkívüli magas stabilitásról gondoskodik. Fogásbarát sima külső szároldal.

Műszaki adatok

- Anyag: Alumínium
- Bevonat: natúr
- Lépcsőfok-/fok-szár összekötés: szegecselt
- Fokok/lépcsőfokok mélysége: 85 mm
- Fok-/lépcsőfoktávolság függőlegesen: 218 mm
- Fokok/lépcsőfokok típusa: bordás
- Külső szélesség: 400 mm
- Terhelés: 150,0 kg
- Szabvány: EN 131 professzionális



Létra hosszúsága m	Munkamagasság m	Szár magasság mm	Gerenda m	Fokok száma	Súly kg	Rendelési sz.
2,08	3,05	87	-	8	5,8	40378
2,54	3,45	87	-	10	7,2	40380
2,99	3,90	87	-	12	8,5	40382
3,42	4,35	87	0,80	14	11,4	40384

EFA L, Üvegszál erősítésű műanyag (GFK) létrafokos támasztólétra

A biztonsági támasztólétra vegyi vagy villamos környezetben való gyors alkalmazásra. A szárak és fokok üvegszállal erősített műanyag szerkezetüknek köszönhetően rendkívül nagy kémiai ellenálló képességgel bírnak. Teljesíti az EN 61478 szabvány alapján a szigetelt anyagú létrákon végzett nagyfeszültségű vizsgálat követelményeit, ill. megfelel a VDE 0682 6.5. rész 1/30 KV kategóriának. Alkalmas a feszültség alatt végzett munkákhoz (1000 V AC, 1500 V DC).

Műszaki adatok

- Anyag: üvegszál erősítésű műanyag (GFK)
- Fokok/lépcsőfokok mélysége: 30 mm
- Fok-/lépcsőfoktávolság függőlegesen: 265 mm
- Fokok/lépcsőfokok típusa: bordás
- Külső szélesség: 420 mm
- Terhelés: 150,0 kg
- Szabvány: EN 131 professzionális

Létra hosszúsága m	Munkamagasság m	Szármagasság mm	Gerenda m	Létrafokok száma	Súly kg	Rendelési sz.
1,92	2,80	58	-	6	5,6	41251
2,99	3,85	58	-	10	8,6	41253
4,16	4,95	73	0,90	14	12,4	41255



04

Crestamax L, Fa támasztólétra

Alternatíva az anyagban és az árban: kellemes a fogása bármilyen hőmérsékleten, kedvelt az építőtelepeken és festőknél. Alacsony hővezető képesség – ezáltal a téli kültéri használat során is kellemes a fogása. Feszítőcsavarok a nagyobb biztonságért és stabilitásért.

Műszaki adatok

- Anyag: Fa
- Bevonat: natúr
- Lépcsőfok-/fok-szár összekötés: ragasztott
- Fokok/lépcsőfokok mélysége: 21 mm
- Külső szélesség: 380 mm
- Terhelés: 150,0 kg
- Szabvány: EN 131 professzionális

Létra hosszúsága m	Munkamagasság m	Szármagasság mm	Létrafokok száma	Súly kg	Rendelési sz.
2,37	3,35	66	8	6,5	40008
2,93	3,90	66	10	8,5	40010



Beakaszható polclétrák és mozgatható polclétrák



A rugalmas létrával biztosan felmászhat polcokra, beállíthatja a kívánt magasságra. A beakaszható polclétrák rendelkeznek két rögzítőkampóval a vezetősínek számára, és további kampókkal a létra függőleges felállításához a polcnál.

Kérjük, hogy a rendelésnél adja meg a talaj és a csövön felső pereme közötti függőleges távolságot!



● Polclétra használati pozícióban

● Polclétra használaton kívüli pozícióban

M A Vezetőidom-függőleges magassága

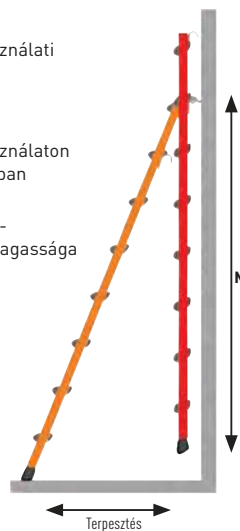

04

Ide-oda a polcokon: A gördülősínekkel és rugós fékező kerekekkel felszerelt változat magassága igény szerint állítható. A mozgatható létrafej és a fékezhető rugós kerekek terhelés esetén reteszelik a polclétrát. Használaton kívül a létra helytakarékosan elhelyezhető a polc mellett.

Kérjük, hogy a rendelésnél adja meg a talaj és a csövön felső pereme közötti függőleges távolságot!



Gurulós polclétra használaton kívüli pozícióban



Gurulós polclétra használati pozícióban

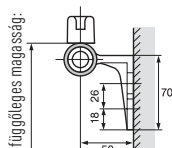

Tartozékok

Csövön	Rendelési sz.	
Könnnyűfém cső, Ø 30 mm, 3000 mm hosszú, eloxált	40370	
Könnnyűfém közbülső tartó	41457	
Könnnyűfém tartó, ütközővel a jobb oldalon	41458	
Könnnyűfém tartó, ütközővel a bal oldalon	41459	

Sinberendezések: A csövön kb. 1,00 méterenként közbülső tartót kell elhelyezni.

Comfortstep LH, Csavarozott lépcsős beakasztható polclétra

Műszaki adatok

■ Anyag:	Alumínium
■ Bevonat:	eloxált
■ Lépcsőfok-/fok-szár összekötés:	csavarozott
■ Fokok/lépcsőfokok mélysége:	80 mm
■ Fok-/lépcsőfoktávolság függőlegesen:	250 mm
■ Fokok/lépcsőfokok típusa:	a lépcsők elülső éle párnázott
■ Külső szélesség:	380 mm
■ Terhelés:	150,0 kg
■ Szabvány:	EN 131 professzionális



max. függőleges beakasztási magasság -tól/-ig m	Fokok száma	Rendelési sz.
1,45 - 1,69	6	41402
1,70 - 1,94	7	41403
1,95 - 2,19	8	41404
2,20 - 2,44	9	41405
2,45 - 2,69	10	41406

Teljes feszítáv = vezetősín függőleges magassága × 0,404



04

Comfortstep Trec LH, Csavarozott lépcsős mozgatható polclétra

Műszaki adatok

■ Anyag:	Alumínium
■ Bevonat:	eloxált
■ Lépcsőfok-/fok-szár összekötés:	csavarozott
■ Fokok/lépcsőfokok mélysége:	80 mm
■ Fok-/lépcsőfoktávolság függőlegesen:	250 mm
■ Fokok/lépcsőfokok típusa:	a lépcsők elülső éle párnázott
■ Külső szélesség:	555 mm
■ Terhelés:	150,0 kg
■ Szabvány:	EN 131 professzionális



max. függőleges beakasztási magasság -tól/-ig m	Fokok száma	Rendelési sz.
1,84 - 2,08	6	41412
2,09 - 2,33	7	41413
2,34 - 2,58	8	41414
2,59 - 2,83	9	41415
2,84 - 3,08	10	41416

Teljes feszítáv = vezetősín függőleges magassága × 0,404



Saferstep LH, Peremezett lépcsős beakasztható polclétra



Műszaki adatok

- Anyag: Alumínium
- Bevonat: eloxált
- Lépcsőfok-/fok-szár összekötés: peremezett
- Fokok/lépcsőfokok mélysége: 80 mm
- Fok-/lépcsőfoktávolság függőlegesen: 265 mm
- Fokok/lépcsőfokok típusa: Safer Step
- Külső szélesség: 420 mm
- Terhelés: 150,0 kg
- Szabvány: EN 131 professzionális



max. függőleges beakasztási magasság -tól/-ig m	Fokok száma	Rendelési sz.
1,31 - 1,78	6	1041356
1,79 - 2,28	8	1041358
2,29 - 2,82	10	1041360
2,83 - 3,35	12	1041362
3,36 - 3,87	14	1041364

Teljes fesztáv = vezetősín függőleges magassága × 0,364

Saferstep Trec LH, Peremezett lépcsős mozgatható polclétra



Műszaki adatok

- Anyag: Alumínium
- Bevonat: eloxált
- Lépcsőfok-/fok-szár összekötés: peremezett
- Fokok/lépcsőfokok mélysége: 80 mm
- Fok-/lépcsőfoktávolság függőlegesen: 265 mm
- Fokok/lépcsőfokok típusa: Safer Step
- Külső szélesség: 595 mm
- Terhelés: 150,0 kg
- Szabvány: EN 131 professzionális



max. függőleges beakasztási magasság -tól/-ig m	Fokok száma	Rendelési sz.
1,67 - 2,16	6	1141356
2,17 - 2,67	8	1141358
2,68 - 3,20	10	1141360
3,21 - 3,72	12	1141362
3,73 - 4,25	14	1141364

Teljes fesztáv = vezetősín függőleges magassága × 0,364

Stella LH, Peremezett létrafokos beakasztható polclétra

Műszaki adatok

- Anyag: Alumínium
- Bevonat: natúr
- Lépcsőfok-/fok-szár összekötés: peremezett
- Fokok/lépcsőfokok mélysége: 30 mm
- Fok-/lépcsőfoktávolság függőlegesen: 270 mm
- Fokok/lépcsőfokok típusa: bordás
- Külső szélesség: 490 mm
- Terhelés: 150,0 kg
- Szabvány: EN 131 professzionális



max. függőleges beakasztási magasság -tól/-ig m	Fokok száma	Rendelési sz.
1,33 - 1,86	6	1041511
1,87 - 2,41	8	1041512
2,42 - 2,95	10	1041513
2,96 - 3,49	12	1041514
3,50 - 4,03	14	1041515

Teljes feszítv = vezetősín függőleges magassága × 0,268

04

Stella Trec LH, Peremezett létrafokos mozgatható polclétra

Műszaki adatok

- Anyag: Alumínium
- Bevonat: natúr
- Lépcsőfok-/fok-szár összekötés: peremezett
- Fokok/lépcsőfokok mélysége: 30 mm
- Fok-/lépcsőfoktávolság függőlegesen: 270 mm
- Fokok/lépcsőfokok típusa: bordás
- Külső szélesség: 665 mm
- Terhelés: 150,0 kg
- Szabvány: EN 131 professzionális



max. függőleges beakasztási magasság -tól/-ig m	Fokok száma	Rendelési sz.
1,73 - 2,26	6	1141511
2,27 - 2,80	8	1141512
2,81 - 3,34	10	1141513
3,35 - 3,88	12	1141514
3,89 - 4,42	14	1141515

Teljes feszítv = vezetősín függőleges magassága × 0,268

Toló-és húzóköteles létrák – rugalmas feljutás.



Súrlódás jelei nélkül

a falakon a vezetőgörgőknek köszönhetően.



Optimális illeszkedés

a szárat körülvevő vezető vasaltnak köszönhetően.



Rendkívüli stabilitás

a nagyon masszív peremnek köszönhetően.



Könnyen állítható magasság

a húzókötél segítségével.



Stabil állás

a széles keresztgerendának köszönhetően.



Információ

Legfelső megengedett állófelület

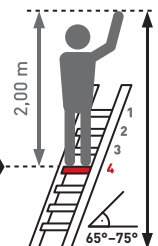

Szükséges létrahosszúság = az elérendő függőleges magasság $\times 1,064$

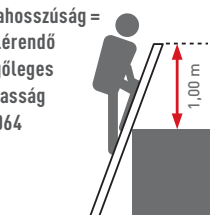

Everest Plus 2E, Peremezett lépcsős tolólétra, kétrészes

Stabilabb állás a magasban. Tolólétrák fokok helyett mély lépcsőkkel. Falkímélő átállítás műanyag görgők segítségével a felső létránál. Állítható magasság 280 mm-es lépésekben.



Műszaki adatok

- Anyag: Alumínium
- Bevonat: natúr
- Lépcsőfok-/fok-szár összekötés: peremezett
- Fokok/lépcsőfokok mélysége: 30 mm/80 mm
- Fok-/lépcsőfoktávolság függőlegesen: 265 mm
- Fokok/lépcsőfokok típusa: bordás/SaferStep
- Görgők: gumi
- Külső szélesség: 420 mm
- Terhelés: 150,0 kg
- Szabvány: EN 131 professzionális

04



Rendkívül könnyű a létrafokos és lépcsős létra kombinációjának köszönhetően.



Vezetőgörgő



Lépcső ZARGES Safer Step technológiával

Létra hosszúsága, kítolva m	Létra hosszúsága, behúzva m	Munkamagasság m	Szármagasság mm	Gerenda m	Létrafokok száma	Súly kg	Rendelési sz.
4,20	2,52	4,90	73	0,90	2 × 8	11,5	40467
5,32	3,08	5,95	73	1,00	2 × 10	13,9	40468
6,44	3,64	7,00	73	1,10	2 × 12	17,0	40469

Tartozékok

Megnevezés	Rendelési sz.
Kiszállószer, rászorítható	40213



Everest 2E, Peremezett létrafokos tolólétra, kétrészes



A kényelmes megoldás a munkavégzéshez nagy magasságokban max. létraszélességgel a kényelmes felmászáshoz és az állásbiztonsághoz. 8,30 m hosszútól felső létra görgőkkel. Görgők kopásálló, falat kímélő gördülőfelülettel. Magassága 280 mm-es lépésekben kényelmesen és pontosan állítható létrafoktól létrafokig. Mindkét létrarész támasztólétraként is használható a 40245-40247 rendelési szám esetén.

Műszaki adatok

- Anyag: Alumínium
- Bevonat: natúr
- Lépcsőfok-/fok-szár összekötés: peremezett
- Fokok/lépcsőfokok mélysége: 30 mm
- Fok-/lépcsőfoktávolság
függőlegesen: 270 mm
- Fokok/lépcsőfokok típusa: bordás
- Görgők: gumi
- Külső szélesség: 490 mm
- Terhelés: 150,0 kg
- Szabvány: EN 131 professzionális

Opcionális különleges felszerelés 
(lásd a 174/175. oldalon is)



ZARGES minőségi bordázat

Létra hosszúsága, kitolva m	Létra hosszúsága, behúzva m	Munkamagasság m	Szármagasság mm	Gerenda m	Létrafokok száma	Súly kg	Rendelési sz.
2,95	1,83	3,80	58	-	2 × 6	6,0	40245
4,07	2,39	4,85	58	0,90	2 × 8	9,8	40246
4,96	3,00	5,75	68	1,00	2 × 10	13,5	40247
6,09	3,56	6,80	73	1,10	2 × 12	18,0	40248
7,21	4,07	7,90	73	1,20	2 × 14	19,5	40249
8,33	4,70	9,00	98	1,20	2 × 16	25,0	40214
9,13	5,20	9,75	98	1,20	2 × 18	27,5	40215
10,25	5,74	10,85	114	1,20	2 × 20	33,0	40216
12,22	6,90	12,75	114	1,20	2 × 24	41,5	40217

Everest 2DE, Peremezett létrafokos tolólétra, kétrészes

Biztonságos, rugalmas és nagy magasságokhoz alkalmas kiváló ár-érték aránnyal párosítva. Magassága 280 mm-es lépésekben kényelmesen és pontosan állítható létrafoktól létrafokig. Mindkét létrarész támasztólétraként is használható a 44834 és 44820 rendelési szám esetén. Stabil delta-alakú fokok húzott alumínium profilból, használatkor vízszintes pozícióban.

Műszaki adatok

■ Anyag:	Alumínium
■ Bevonat:	natúr
■ Lépcsőfok-/fok-szár összekötés:	peremezett
■ Fokok/lépcsőfokok mélysége:	38 mm
■ Fok-/lépcsőfoktávolság függőlegesen:	265 mm
■ Fokok/lépcsőfokok típusa:	bordás
■ Külső szélesség:	420 mm
■ Terhelés:	150,0 kg
■ Szabvány:	EN 131 professzionális

Létra hosszúsága, kítolva m	Létra hosszúsága, behúzva m	Munkamagasság m	Szármagasság mm	Gerenda m	Létrafokok száma	Súly kg	Rendelési sz.
3,80	2,42	4,60	58	0,80	2 × 8	9,3	44834
4,93	2,98	5,65	68	0,90	2 × 10	11,3	44820
6,05	3,54	6,80	68	1,00	2 × 12	15,4	44822
7,17	4,10	7,85	85	1,10	2 × 14	17,8	44824
8,29	4,66	8,70	85	1,20	2 × 16	21,5	44826
9,17	5,23	9,80	85	1,20	2 × 18	23,9	44828



04

Everest 3DE, Peremezett létrafokos tolólétra, háromrészes

Rugalmas, biztonságos és kedvező árú: a tökéletes megoldás nagy magasságokhoz. Magassága 280 mm-es lépésekben kényelmesen és pontosan állítható létrafoktól létrafokig. Felső létra, támasztólétraként is használható a 44851-44852 rendelési szám esetén. Stabil delta alakú fokok húzott alumínium profilból, használatkor vízszintes pozícióban.

Műszaki adatok

■ Anyag:	Alumínium
■ Bevonat:	natúr
■ Lépcsőfok-/fok-szár összekötés:	peremezett
■ Fokok/lépcsőfokok mélysége:	38 mm
■ Fok-/lépcsőfoktávolság függőlegesen:	265 mm
■ Fokok/lépcsőfokok típusa:	bordás
■ Külső szélesség:	490 mm
■ Terhelés:	150,0 kg
■ Szabvány:	EN 131 professzionális

Létra hosszúsága, kítolva m	Létra hosszúsága, behúzva m	Munkamagasság m	Szármagasság mm	Gerenda m	Létrafokok száma	Súly kg	Rendelési sz.
5,25	2,41	5,95	68	0,90	3 × 8	15,3	44851
6,65	2,97	7,25	73	1,10	3 × 10	19,2	44852
8,33	3,53	8,80	85	1,20	3 × 12	24,2	44853
9,45	4,09	9,90	85	1,20	3 × 14	36,0	44854



Skyline 2E, Peremezett létrafokos húzóköteles létra, kétrészes



Az optimális magasság-állítás egyszerű és kényelmes a nagy magasságokhoz. Magassága 280 mm-es lépésekben könnyen és kényelmesen állítható a műanyagkötéssel és a kerekek segítségével létrafoktól létrafokig. Biztonságos záródás automatikusan működő kampókkal. Felső létraelem görgőkkel felszerelve. Görgők kopásálló, falat kímélő gördülőfelülettel.

Műszaki adatok

■ Anyag:	Alumínium
■ Bevonat:	natúr
■ Lépcsőfok-/fok-szár összekötés:	peremezett
■ Fokok/lépcsőfokok mélysége:	30 mm
■ Fok-/lépcsőfoktávolság függőlegesen:	270 mm
■ Fokok/lépcsőfokok típusa:	bordás
■ Görgők:	gumi
■ Külső szélesség:	490 mm
■ Terhelés:	150,0 kg
■ Szabvány:	EN 131 professzionális

Opcionális különleges felszerelés (lásd a 174/175. oldalon is) 



Létra hosszúsága, kítolva m	Létra hosszúsága, behúzva m	Munkamagasság m	Szármagasság mm	Gerenda m	Létrafokok száma	Súly kg	Rendelési sz.
7,21	4,14	7,90	73	1,20	2 × 14	22,8	40206
8,33	4,70	9,00	98	1,20	2 × 16	24,7	40207
9,13	5,20	9,75	98	1,20	2 × 18	30,9	40208
10,25	5,74	10,85	114	1,20	2 × 20	33,8	40209
11,10	6,40	11,70	114	1,20	2 × 22	37,9	40212
12,22	6,90	12,75	114	1,20	2 × 24	42,6	40210

Skyline 3E, Peremezett létrafokos húzóköteles létra, háromrészes



Nagy magasságban végzett munkákhoz: A szállítási méret optimalizálása során 16,35 m-es munkamagasságok érhetőek el a magasság kényelmes beállításával függőleges irányban. Görgők kopásálló, falat kímélő gördülőfelülettel. A középső és a felső létra külön állítható két külön húzókötéssel. Magassága 280 mm-es lépésekben állítható létrafoktól létrafokig. A kényelmes felállításához és letámasztáshoz a 40448-as és 40449-es rendelési számú létrák két könnyűfém támasztóval vannak felszerelve. (Nem használható szabadon álló létraként!)

Műszaki adatok

■ Anyag:	Alumínium
■ Bevonat:	natúr
■ Lépcsőfok-/fok-szár összekötés:	peremezett
■ Fokok/lépcsőfokok mélysége:	30 mm
■ Fok-/lépcsőfoktávolság függőlegesen:	270 mm
■ Fokok/lépcsőfokok típusa:	bordás
■ Görgők:	gumi
■ Külső szélesség:	490 mm
■ Terhelés:	150,0 kg
■ Szabvány:	EN 131 professzionális



Létra hosszúsága, kítolva m	Létra hosszúsága, behúzva m	Munkamagasság m	Szármagasság mm	Gerenda m	Létrafokok száma	Súly kg	Rendelési sz.
10,55	4,40	11,15	86	1,20	3 × 15	45,0	40446
12,55	5,25	13,10	86	1,20	3 × 18	53,0	40447
14,20	5,80	14,70	98	-	3 × 20	68,0	40448
15,90	6,40	16,35	98	-	3 × 22	74,0	40449

Everest EFA 2E, Üvegszál erősítésű műanyag (GFK) létrafokos tolólétra, kétrészes

Műanyag létra nagy magasságokhoz a villamos és vegyi környezetben való használathoz. A szárak és fokok üvegszállal erősített műanyag szerkezetüknek köszönhetően rendkívül nagy kémiai ellenálló képességgel bírnak. Teljesíti az EN 61478 szabvány alapján a szigetelt anyagú létrákon végzett nagyfeszültségű vizsgálat követelményeit, ill. megfelel a VDE 0682 6.5. rész 1/30 KV kategóriának. Magassága 280 mm-es lépésekben kényelmesen és pontosan állítható létrafoktól létrafokig. Mindkét létraelem támasztólétraként is használható a 41288-41290 rendelési szám esetén.

Műszaki adatok

- Anyag: üvegszál erősítésű műanyag (GFK)
- Fokok/lépcsőfokok mélysége: 30 mm
- Fok-/lépcsőfoktávolság függőlegesen: 270 mm
- Fokok/lépcsőfokok típusa: bordás
- Külső szélesség: 420 mm
- Terhelés: 150,0 kg
- Szabvány: EN 131 professzionális

Létra hosszúsága, kítolva m	Létra hosszúsága, behúzva m	Munkamagasság m	Szármagasság mm	Gerenda m	Létrafokok száma	Súly kg	Rendelési sz.
4,17	2,44	4,95	73	0,80	2 × 8	14,3	41288
4,91	2,95	5,70	73	0,90	2 × 10	19,5	41290
6,03	3,51	6,75	73	1,00	2 × 12	23,3	41292



04

Skyline EFA 2E, Üvegszál erősítésű műanyag (GFK) létrafokos húzóköteles, kétrészes

Feszültség nagy magasságban: a speciális létra a feszültség alatt vagy vegyszeres környezetben végzendő munkákhoz, magassága kényelmesen állítható. A szárak és fokok üvegszállal erősített műanyag szerkezetüknek köszönhetően rendkívül nagy kémiai ellenálló képességgel bírnak. Teljesíti az EN 61478 szabvány alapján a szigetelt anyagú létrákon végzett nagyfeszültségű vizsgálat követelményeit, ill. megfelel a VDE 0682 6.5. rész 1/30 KV kategóriának. Alkalmos a feszültség alatt végzett munkákhoz (1000 V AC, 1500 V DC). Magassága 280 mm-es lépésekben könnyen és kényelmesen állítható a műanyagkötéllal és a kerekek segítségével létrafoktól létrafokig. Görgők kímélő futófelülettel.

Műszaki adatok

- Anyag: üvegszál erősítésű műanyag (GFK)
- Fokok/lépcsőfokok mélysége: 30 mm
- Fok-/lépcsőfoktávolság függőlegesen: 270 mm
- Fokok/lépcsőfokok típusa: bordás
- Görgők: gumi
- Külső szélesség: 420 mm
- Terhelés: 150,0 kg
- Szabvány: EN 131 professzionális

Létra hosszúsága, kítolva m	Létra hosszúsága, behúzva m	Munkamagasság m	Szármagasság mm	Gerenda m	Létrafokok száma	Súly kg	Rendelési sz.
7,17	4,09	7,95	90	1,10	2 × 14	35,7	41274
7,72	4,64	8,50	90	1,20	2 × 16	41,3	41276



Többcélú létrák – minden körülmény között helytállnak.

04



Könnyen állítható magasság a kampók és kiemelés elleni biztosítók segítségével.



Optimális illeszkedés a szírat körülvevő vezető vasaltnak köszönhetően.



Optimális stabilitás a merev összekötőknek köszönhetően.



Stabil állás a széles keresztgerendának köszönhetően.



Csúszásbiztos állás a kétkomponensű műanyag talpkupakoknak köszönhetően.



Információ

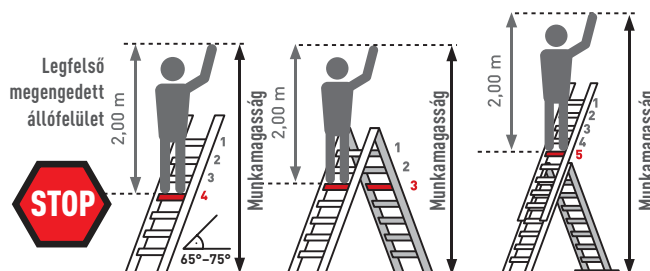

Szükséges létrahosszúság = az elérendő függőleges magasság × 1,064

Skymaster Plus X, Peremezett többcélú létra, háromrészes

Egy létra, számos funkció: rugalmas megoldás a biztos fel-/lemászáshoz, valamint extra stabil állásbiztonság. Maximális stabilitás a kétoldali szilárd merevítőnek köszönhetően.

Görgővel a merevítőben az ergonomikus szállítás érdekében.

Felső létra vezetőgörgővel (a 3 × 8-as mérettől). A 41526-41522 rendelési szám esetén lépcsőkön is felállítható.

Felső létra, támasztólétraként is használható a 41526-41522 rendelési szám esetén.

Műszaki adatok

- Anyag: alumínium
- Bevonat: natúr
- Lépcsőfok-/fok-szár összekötés: peremezett
- Fokok/lépcsőfokok mélysége: 30 mm
- Fok-/lépcsőfoktávolság függőlegesen: 265 mm
- Fokok/lépcsőfokok típusa: bordás
- Görgők: gumi
- Külső szélesség: 490 mm
- Terhelés: 150,0 kg
- Szabvány: EN 131 professzionális

Opcionális különleges felszerelés 
(lásd a 174/175. oldalon is)



Vezetőgörgő



Merev összekötő



ZARGES minőségi bordázat



Ergonomikus szállítás görgőkön

Létra hosszúsága háromrészes támasztólétraként m	Hossz kétrészes támasztólétraként és bővítőrésszel ellátott állólétraként m	Létra hosszúsága, behúzva m	Munkamagasság háromrészes támasztólétraként m	Gerenda m	Szármagasság mm	Létrafokok száma	Súly kg	Rendelési sz.
4,15	3,00	1,90	4,90	0,80	68	3 × 6	13,9	41526
5,80	4,10	2,45	6,55	1,00	73	3 × 8	18,6	41521
6,90	4,95	3,00	7,65	1,10	85	3 × 10	24,4	41522
8,60	6,10	3,55	9,25	1,20	98	3 × 12	30,2	41523
9,70	6,95	4,15	10,35	1,20	98	3 × 14	38,5	41524

Skymaster X, Peremezett többcélú létra, háromrészes



Mozgatható az igényes feladatok elvégzéséhez egy plusz biztonsággal. A 41536-41540 rendelési szám esetén lépcsőkön is felállítható. Egy merev összekötő. Felső létra, támasztólétraként is használható a 41536-41540 rendelési szám esetén.

Műszaki adatok

- Anyag: alumínium
- Bevonat: natúr
- Lépcsőfok-/fok-szár összekötés: peremezett
- Fokok/lépcsőfokok mélysége: 30 mm
- Fok-/lépcsőfoktávolság függőlegesen: 265 mm
- Fokok/lépcsőfokok típusa: bordás
- Külső szélesség: 490 mm
- Terhelés: 150,0 kg
- Szabvány: EN 131
professzionális

Opcionális különleges felszerelés 
(lásd a 174/175. oldalon is)



ZARGES minőségi bordázat

Létra hosszúsága háromrészes támasztólétraként m	Hossz kétrészes támasztólétraként és bővítőrésszel ellátott állólétraként m	Létra hosszúsága, behúzva m	Munkamagasság háromrészes támasztólétraként m	Cserenda m	Szármagasság mm	Létrafokok száma	Súly kg	Rendelési sz.
4,10	3,00	1,90	5,00	0,80	68	3 × 6	13,8	41536
5,00	3,60	2,20	5,80	0,90	68	3 × 7	15,0	41537
5,80	4,10	2,45	6,65	1,00	73	3 × 8	17,5	41538
6,70	4,70	2,70	7,45	1,10	85	3 × 9	20,0	41539
6,90	4,95	3,00	7,70	1,10	85	3 × 10	23,3	41540
8,60	6,10	3,55	9,35	1,20	98	3 × 12	28,8	41542
9,70	6,95	4,15	10,40	1,20	98	3 × 14	36,4	41544

Skymaster DX, Peremezett többcélú létra, háromrészes

Funkcionalitás és rugalmasság alapfelszereléssel és optimális ár-érték aránnyal párosítva. Felső létra, támasztólétraként is használható a 44837-44840 rendelési szám esetén. Stabil delta alakú fokok húzott alumínium profilból, használatkor vízszintes pozícióban.

Műszaki adatok

- Anyag: alumínium
- Bevonat: natúr
- Lépcsőfok-/fok-szár összekötés: peremezett
- Fokok/lépcsőfokok mélysége: 38 mm
- Fok-/lépcsőfoktávolság függőlegesen: 265 mm
- Fokok/lépcsőfokok típusa: bordás
- Külső szélesség: 490 mm
- Terhelés: 150,0 kg
- Szabvány: EN 131
professzionális



Létra hosszúsága háromrészes támasztólétraként m	Hossz kétrészes támasztólétraként és bővítőrésszel ellátott állólétraként m	Létra hosszúsága, behúzva m	Munkamagasság háromrészes támasztólétraként m	Cerenda m	Szármagasság mm	Létrafokok száma	Súly kg	Rendelési sz.
4,40	3,25	2,14	5,20	0,80	58	3 × 7	13,8	44837
5,25	3,85	2,42	6,00	0,90	68	3 × 8	16,3	44838
6,10	4,40	2,70	6,85	1,00	73	3 × 9	18,0	44839
6,65	4,65	2,98	7,35	1,10	73	3 × 10	20,5	44840
7,20	5,25	3,26	7,90	1,10	85	3 × 11	22,3	44841
8,30	5,80	3,54	9,00	1,20	85	3 × 12	25,9	44842
9,45	6,65	4,10	10,05	1,20	98	3 × 14	31,5	44844

Combimaster Plus X, Peremezett többcélú létra, kétrészes



Két létra egyben: álló- és tololétra állásbiztonsággal kombinálva.

Műszaki adatok

- Anyag: alumínium
- Bevonat: natúr
- Lépcsőfok-/fok-szár összekötés: peremezett
- Fokok/lépcsőfokok mélysége: 30 mm
- Fok-/lépcsőfoktávolság függőlegesen: 265 mm
- Fokok/lépcsőfokok típusa: bordás
- Külső szélesség: 420 mm
- Terhelés: 150,0 kg
- Szabvány: EN 131 professzionális



Létra hosszúsága, kítolva m	Létra hosszúsága, behúzva m	Átlós magasság állólétraként m	Munkamagasság m	Gerenda m	Szármagasság mm	Létrafokok száma	Súly kg	Rendelési sz.
2,98	1,86	1,75	3,80	0,80	58	2 × 6	7,9	42566
4,10	2,42	2,27	4,90	0,80	58	2 × 8	10,1	42568
4,94	2,98	2,80	5,70	0,90	58	2 × 10	12,2	42570
6,06	3,54	3,33	6,80	1,00	73	2 × 12	15,3	42572
7,19	4,10	3,86	7,90	1,10	85	2 × 14	18,1	42574
8,31	4,67	4,39	9,00	1,20	98	2 × 16	22,0	42576

Combimaster DX, Peremezett többcélú létra, kétrészes



Kedvező árú változat az univerzális alkalmazáshoz toló- és állólétraként. Stabil delta alakú fokok húzott alumínium profilból, használatkor vízszintes pozícióban.

Műszaki adatok

- Anyag: alumínium
- Bevonat: natúr
- Lépcsőfok-/fok-szár összekötés: peremezett
- Fokok/lépcsőfokok mélysége: 38 mm
- Fok-/lépcsőfoktávolság függőlegesen: 265 mm
- Fokok/lépcsőfokok típusa: bordás
- Külső szélesség: 420 mm
- Terhelés: 150,0 kg
- Szabvány: EN 131 professzionális



Létra hosszúsága, kítolva m	Létra hosszúsága, behúzva m	Átlós magasság állólétraként m	Munkamagasság m	Gerenda m	Szármagasság mm	Létrafokok száma	Súly kg	Rendelési sz.
3,82	2,40	2,25	4,90	0,89	58	2 × 8	10,0	44868
4,94	2,98	2,81	5,70	0,90	68	2 × 10	12,3	44870
6,06	3,54	3,33	6,80	1,00	68	2 × 12	15,3	44872
6,90	4,10	3,86	7,60	1,10	85	2 × 14	18,2	44874

Variomax V, Peremezett teleszkópos többcélú létra, négyrészes

Többcélú, kihúzható és lépcsőn használható létra kompakt szállítási mérettel, robusztus, hosszú élettartamú kivitelben. Támasztólétra, állólétra és lépcsőn elhelyezhető állólétra egyben. Könnyen kezelhető, automatikusan reteszelő biztonsági alumínium lamellás csukló. Biztonságos magasságállítás négy alumínium présöntéses kar segítségével. Kihajtható kitámasztókkal támasztólétraként való használatra az EN131-1 szerint (nem a 4x3 esetén). A kitámasztók szállítás vagy állólétraként való használat esetén helytakarékosan összezsukhatók.

Műszaki adatok

- Anyag: alumínium
- Bevonat: natúr
- Lépcsőfok-/fok-szár összekötés: peremezett
- Fokok/lépcsőfokok mélysége: 30 mm
- Fok-/lépcsőfoktávolság függőlegesen: 265 mm
- Fokok/lépcsőfokok típusa: bordás
- Terhelés: 150,0 kg
- Szabvány: EN131-4



04



Állólétraként



Biztonsági alumínium lamellás csukló



Kitámasztó az állás kiszélesítéséhez

Hosszúság támasztólétraként m	Átlós magasság állólétraként m	Munkamagasság támasztólétraként m	Munkamagasság állólétraként m	Méreték, összezukva m	Létrafokok száma	Súly kg	Rendelési sz.
2,97	1,45	3,85	2,75	0,97 × 0,50 × 0,21	4 × 3	9,0	41934
4,20	2,00	5,00	3,35	1,30 × 0,64 × 0,21	4 × 4	15,0	41383
5,30	2,54	6,05	3,85	1,58 × 0,71 × 0,21	4 × 5	18,0	41384
6,40	3,10	7,10	4,40	1,86 × 0,78 × 0,21	4 × 6	22,0	41385

Tartozékok

Megnevezés	Rendelési sz.
Szárhosszabbító	41933



Variotec V, Peremezett teleszkópos többcélú létra, négyrészes



Többcélú, kihúzható és lépcsőn használható létra kompakt szállítási mérettel, robusztus, hosszú élettartamú kivitelben. Kívánt munkamagasság 280 mm-es létrafoktávolságokként állítható. Szállításhoz helytakarékosan összehajtható. Funkcionális, robusztus csapos zsanér, csavarozott és könnyen kicserélhető, rendelési sz.: 42439 alumínium lamellás csuklóval Kihajtható kitámasztókkal támasztólétraként való használatra az EN131-1 szerint. A kitámasztók szállítás vagy állólétraként való használat esetén helytakarékosan összecsukhatók.

Műszaki adatok

■ Anyag:	alumínium
■ Bevonat:	natúr
■ Lépcsőfok-/fok-szár összekötés:	peremezett
■ Fokok/lépcsőfokok mélysége:	30 mm
■ Fok-/lépcsőfoktávolság függőlegesen:	265 mm
■ Fokok/lépcsőfokok típusa:	bordás
■ Terhelés:	150,0 kg
■ Szabvány:	EN131-4



Állólétraként



Kitámasztó az állás kiszélesítéséhez

Hosszúság támasztólétraként m	Áltós magasság állólétraként m	Munkamagasság támasztólétraként m	Munkamagasság állólétraként m	Méreték, összecsukva m	Szármagasság mm	Létrafokok száma	Súly kg	Rendelési sz.
4,17	2,20	4,95	3,40	1,30 × 0,64 × 0,21	60	4 × 4	15,0	42437
5,29	2,70	6,05	3,90	1,58 × 0,71 × 0,21	60	4 × 5	18,0	42438
6,40	3,09	7,10	4,40	1,86 × 0,78 × 0,21	60	4 × 6	22,0	42439



Tartozékok

Megnevezés	Rendelési sz.
Szárhosszabbító	41133

Multimax M, Peremezett sokcélú létra, négyrészes

Sokoldalúan alkalmazható létra négy funkcióval, csökkenthető szállítási mérettel. Reteszeldő biztonsági alumínium lamellás csukló. Rendelési sz. 41610 és 41611 lehajtható dobogóval fából, munkadobogóként való használatra.

Műszaki adatok

- Anyag: alumínium
- Bevonat: natúr
- Lépcsőfok-/fok-szár összekötés: peremezett
- Fokok/lépcsőfokok mélysége: 30 mm
- Fok-/lépcsőfoktávolság függőlegesen: 265 mm
- Fokok/lépcsőfokok típusa: bordás
- Külső szélesség: 420 mm
- Terhelés: 150,0 kg
- Szabvány: EN131-4

Opcionális különleges felszerelés 
(lásd a 174/175. oldalon is)



Fabevonattal munkadobogóként való használatra



Állólétraként



Kompakt szállítási méret



Biztonsági alumínium lamellás csukló

Hosszúság állólétraként m	Hosszúság támasztólétraként m	Magasság munkaállványként m	Munkamagasság m	Alsó, külső szélesség m	Méret, összecukva m	Szármagasság mm	Létrafokok száma	Súly kg	Rendelési sz.
1,76	3,65	0,99	4,45	0,80	1,00 × 0,80 × 0,28	58	4 × 3	18,2	41610
2,00	4,16	0,99	5,00	0,90	1,21 × 0,90 × 0,28	58	2 × 3 + 2 × 4	20,6	41611
2,29	4,75	-	5,50	0,90	1,25 × 0,90 × 0,28	58	4 × 4	16,0	41688
2,84	5,85	-	6,55	1,10	1,56 × 1,10 × 0,28	59	4 × 5	20,0	41689

Multitec M, Peremezett sokcélú létra, négyrészes



A kompakt változat sokoldalú alkalmazási lehetőséggel és kedvező ár-érték aránnyal párosítva. Használható támasztólétraként, két oldalon járható létraként vagy praktikus munkadobogóként. Rendelési sz. 42377-42379 lehajtható dobogóval fából, munkadobogóként való használatra. Rendelési sz. 42377-42379; két gerendával vannak felszerelve, rendelési sz. 42384 egy gerendával.

Műszaki adatok

- Anyag: alumínium
- Bevonat: natúr
- Lépcsőfok-/fok-szár összekötés: peremezett
- Fokok/lépcsőfokok mélysége: 30 mm
- Fok-/lépcsőfoktávolság függőlegesen: 265 mm
- Fokok/lépcsőfokok típusa: bordás
- Külső szélesség: 350 mm
- Terhelés: 150,0 kg
- Szabvány: EN131-4



Fabevonattal munkadobogóként való használatra

Hosszúság állólétraként m	Hosszúság támasztólétraként m	Magasság munkaállványként m	Munkamagasság m	Alsó, külső szélesség m	Méret, összcukva m	Szármagasság mm	Létrafokok száma	Súly kg	Rendelési sz.
1,85	3,62	0,99	4,45	0,75	1,02 × 0,75 × 0,26	59	4 × 3	16,2	42377
2,13	4,19	0,99	5,00	0,80	1,22 × 0,80 × 0,26	59	2 × 3 + 2 × 4	19,0	42378
2,41	4,74	-	5,50	0,90	1,30 × 0,90 × 0,26	59	4 × 4	15,5	42384
2,41	4,74	0,99	5,50	0,90	1,50 × 0,90 × 0,26	61	2 × 3 + 2 × 5	22,2	42379

Combimaster X, Peremezett többcélű csuklós létra, kétrészes

Praktikus létra dupla funkcióval támasztó- és állólétraként a rugalmas alkalmazáshoz. Robusztus, a száakkal összezsavazott acélcsukló. Automatikus reteszelés.

Műszaki adatok

■ Anyag:	alumínium
■ Bevonat:	natúr
■ Lépcsőfok-/fok-szár összekötés:	peremezett
■ Fokok/lépcsőfokok mélysége:	30 mm
■ Fok-/lépcsőfoktávolság függőlegesen:	265 mm
■ Fokok/lépcsőfokok típusa:	bordás
■ Külső szélesség:	350 mm
■ Terhelés:	150,0 kg
■ Szabvány:	EN131-4

Opcionális különleges felszerelés (lásd a 174/175. oldalon is) 



Hosszúság állólétraként m	Hosszúság támasztólétraként m	Munkamagasság támasztólétraként m	Munkamagasság állólétraként m	Gerenda m	Szármagasság mm	Létrafokok száma	Súly kg	Rendelési sz.
1,30	2,50	3,35	2,55	0,75	58	2 × 4	6,0	41941
1,85	3,60	4,40	3,10	0,80	58	2 × 6	8,0	41942
2,40	4,70	5,45	3,60	0,90	58	2 × 8	12,0	41943



04

Teleszkópos kombinált létra

Összetolva minden csomagtartóban elfér. Használható támasztólétraként vagy állólétraként teljesen kihúzott állapotban. Eredeti TELESTEPS jól bevált AUTOSTEPS mechanizmussal.

Műszaki adatok

■ Anyag:	alumínium
■ Bevonat:	eloxált
■ Fokok/lépcsőfokok mélysége:	90 mm
■ Fok-/lépcsőfoktávolság függőlegesen:	300 mm
■ Fokok/lépcsőfokok típusa:	bordás
■ Terhelés:	150,0 kg
■ Szabvány:	EN 131-6

Létra hosszúsága, kítolva m	Létra hosszúsága, behúzva m	Munkamagasság m	Gerenda m	Fokok száma	Súly kg	Rendelési sz.
2,30	0,71	3,60	0,69	6 + 2	14,5	41114
3,00	0,78	4,20	0,77	8 + 2	20,0	41115



Tartozékok

Megnevezés	Rendelési sz.
Eszköztartó	41118

ZAP munkadobogók – használata rugalmas, mint egy létrának, és biztonságos és kényelmes, mint egy állvány.



Nagy mozgásszabadság
a 665 × 440 mm-es nagyméretű dobogónak köszönhetően.



Integrált eszköztartó tálca
a korláton.



Gyors fel- és leszerelés
a kitámasztókra kifejlesztett gyorsrögzítőknek köszönhetően.



Egyszerű mozgatás
egyik helyről a másikra a nagy görgőknek köszönhetően a létra hátsó oldalán.



Magasságállítás
a jól átgondolt magasság-szabályozásnak köszönhetően.



Információ



ZAP Telemaster S, Peremezett teleszkópos dobogós létra

Állítható magasságú dobogó nagy állófelülettel. Körbefutó korláttal a biztonságos és kényelmes állásért. Egyszerű magasságállítás tolólétra elven, így lehet különböző magasságokat elérni egyetlen dobogós létrával. Egyszerű kezelés – a felépítésnél a kapaszkodó és a korlátok automatikusan kinyílnak. Lépcsőkön is felállítható és rendkívül helytakarékosan összecukható a szállításhoz és a tároláshoz. Egyszerűen mozgatható a két a hátsó oldali keréken.

Műszaki adatok

- Fokok/lépcsőfokok mélysége: 30 mm
- Korlátmagasság: 1,00 m
- Dobogó mérete: 440 × 665 mm
- Dobogó anyaga: 7-szeres enyvezett rétegelt lemez
- Eszköztartó: alumínium
- Terhelés: 150,0 kg
- Szabvány: EN 131-7



04



Nagyméretű, stabil eszköztartó



Integrált görgők könnyítik a mozgatót.



A magasság állítása



Nagyméretű, stabil járólapp

Dobogó magassága m	Munkamagasság m	Magasság korláttal együtt max. m	Alapfelület, kitémasztó kihajtv H × Sz m	Alapfelület, kitémasztó behajtv H × Sz m	Méret, összecukva m	Létrafokok száma a dobogóval együtt	Súly kg	Rendelési sz.
0,81 / 1,08 / 1,34	3,34	2,37	1,45 × 1,00	1,45 × 1,00	0,40 × 2,16 × 1,02	5	28,0	41325
1,05 / 1,30 / 1,60 / 1,83	3,83	2,86	1,80 × 2,25	1,80 × 0,81	0,40 × 2,44 × 0,81	7	34,0	41326
1,31 / 1,60 / 1,80 / 2,10 / 2,35	4,35	3,38	2,20 × 2,55	2,20 × 0,81	0,40 × 2,72 × 0,81	9	38,5	41327
1,83 / 2,12 / 2,38 / 2,65 / 2,90 / 3,15	5,15	4,17	2,80 × 2,50	2,80 × 0,81	0,40 × 3,28 × 0,81	12	50,0	41328

Tartozékok

Megnevezés	Rendelési sz.
Elektromosságot levezető változat átszerelése	217510
Biztonsági ajtó beszerelése	41329
Ballasztsúly (négyzögű)	41331



Szükséges ballaszt súly (súlyok száma)

Beltéri	–
Kültéri	4

Szükséges a BN 41328 számára

ZAP Teleneo S, Peremezett teleszkópos dobogós létra



Teleszkópos dobogós létra praktikus tárolófelületekkel. Állítható magasság a két oldalra szerelt, ergonomikus fogantyúkkal. Helytakarékos szállítás az összecsupkható kapaszkodóknak és a felhajtható védőkoriátoknak köszönhetően. További tárolófelületek térdmagasságban legfeljebb 25 kg súly teherbírással.

Műszaki adatok

- Fokok/lépcsőfokok mélysége: 30 mm
- Korlátmagasság: 1,00 m
- Dobogó mérete: 400 × 500 mm
- Dobogó anyaga: enyvezett rétegelt lemez
- Eszköztartó: Műanyag
- Terhelés: 150,0 kg
- Szabvány: EN 131-7

04



Felhajtható védőkoriátok



Állítható magasság a két oldalra szerelt ergonomikus fogantyúkkal



Helytakarékosan összecsupkható



Nagyméretű, stabil eszköztartó

Dobogó magassága m	Munkamagasság m	Magasság korláttal együtt max. m	Alapfelület, kitámasztó behajtvva H × Sz m	Méret, összecsupkva	Létrafokok száma a dobogóval együtt	Súly kg	Rendelési sz.
1,04 / 1,29 / 1,55 / 1,80	3,80	2,80	2,32 × 0,67	0,75 × 0,42	7	30,0	41661
1,54 / 1,79 / 2,05 / 2,30	4,30	3,30	2,87 × 0,67	0,75 × 0,42	9	35,0	41662

ZAP Safemaster Plus S, Peremezett dobogós létra, mozgatható

Tökéletes megoldás kommissiózós eszköztartókhoz polcokon. Nagy tárolófelület, könnyen görgethető, kompakt méretre összecsukszható. Kapaszkodórész merevítővel, támasztórész futóművel, fékezhető kerekekkel (Ø 160 mm). Az átlós merevítőkbe beépített zsanéroknak köszönhetően a létra kényelmesen összecsukszható és helytakarékosan tárolható.

Műszaki adatok

- Fokok/lépcsőfokok mélysége: 80 mm
- Fokok/lépcsőfokok típusa: Safer Step
- Dobogó mérete: 600 × 630 mm
- Dobogó anyaga: bordázott alumínium lemez
- Eszköztartó: alumínium
- Terhelés: 150,0 kg
- Szabvány: EN 131-7

Opcionális különleges felszerelés 
(lásd a 174/175. oldalon is)



04



ZARGES Safer Step technológia



Helytakarékosan összecsukszható



Nagyméretű, stabil eszköztartó

Dobogó magassága m	Munkamagasság m	Magasság korláttal együtt m	Futómű szélessége m	Gerenda szélessége m	Fokok száma a dobogóval együtt	Súly kg	Rendelési sz.
1,00	3,00	2,00	1,09	-	4	42,0	41201
1,30	3,30	2,30	1,09	-	5	43,0	41202
1,60	3,60	2,60	1,29	1,00	6	47,0	41203
1,80	3,80	2,80	1,29	1,00	7	50,6	41204
2,10	4,10	3,10	1,69	1,00	8	55,0	41205
2,60	4,60	3,60	1,88	1,40	10	61,0	41207
3,10	5,10	4,10	1,88	1,80	12	65,8	41209

Tartozékok

Megnevezés	Rendelési sz.
Ballasztúly	42915

Szükséges ballasztúly (súlyok száma)

Beltéri	-
Kültéri	4

Szükséges a BN 41207, 41209 számára

ZAP Safemaster S, Peremezett lépcsős dobogós létra



A peremezett lépcsős dobogós létra most utólagosan felszerelhető kitémasztókkal, hogy megfeleljen az EN 131-7 szabványnak. Optimális stabilitás a kétoldali szilárd összekötő által merevítéssel. Helytakarékos szállítás a lehajtható, eloxált kapaszkodóknak köszönhetően. A létra könnyen és gyorsan összecsukható a dobogón található fogantyú segítségével.

Műszaki adatok

- Fokok/lépcsőfokok mélysége: 80 mm
- Fokok/lépcsőfokok típusa: Safer Step
- Korlátmagasság: 1000 mm
- Dobogó mérete: 400 × 400 mm
- Dobogó anyaga: bordázott alumínium lemez
- Eszköztartó: alumínium
- Szétszűrés elleni védelem: Merev összekötő
- Terhelés: 150,0 kg
- Szabvány: EN 131 professzionális

04



ZARGES Safer Step technológia



Helytakarékosan összecsukható



Korlát három oldalon nagy eszköztartóval



Bővíthető az EN 131 szabvány 7. részében leírt kitémasztókkal

Dobogó magassága m	Létra hosszúsága m	Munkamagasság m	Magasság korláttal együtt m	Alsó, külső szélesség m	Fokok száma a dobogóval együtt	Súly kg	Rendelési sz.
0,53	1,87	2,53	1,53	0,59	2	10,6	41672
0,79	2,15	2,79	1,79	0,62	3	11,8	41681
1,06	2,43	3,06	2,06	0,65	4	13,0	41674
1,32	2,71	3,32	2,32	0,68	5	14,4	41675
1,58	2,99	3,58	3,58	0,71	6	16,1	41676
1,85	3,27	3,85	1,85	0,74	7	17,4	41677
2,11	3,55	4,11	3,11	0,77	8	19,1	41678
2,34	3,83	4,34	3,34	0,80	9	20,4	41679

Tartozékok



Megnevezés	Alkalmos	Rendelési sz.
ZAP kerék készlet	-	41671
ZAP kitémasztókészlet, 1-es méret	41674, 41675	41667
ZAP kitémasztókészlet, 2-es méret	41676, 41677	41668
ZAP kitémasztókészlet, 3-as méret	41678, 41679	41669
Védőkengyel	-	41649

Ez a tartozék utólagosan is felszerelhető, fúrás nélkül.

ZAP Neo S, Szegecselt lépcsős dobogós létra

A rendkívül könnyű dobogós létra: Könnyített súly, ezáltal könnyen kezelhető a lehajtható kapaszkodók által, és ugyanakkor kényelmes is a nagy dobogóméretnek köszönhetően. Lehajtható kapaszkodó a helytakarékos szállításhoz. Eloxált kapaszkodók.

Műszaki adatok

- Fokok/lépcsőfokok mélysége: 80 mm
- Bevonat: eloxált
- Korlátmagasság: 1,00 m
- Dobogó mérete: 400 × 400 mm
- Dobogó anyaga: bordázott alumínium lemez
- Szétcsúszás elleni védelem: Merev összekötő
- Terhelés: 150,0 kg
- Szabvány: EN 131 professzionális



04



Lehajtható kapaszkodó korlátok



Nagyméretű dobogó.

Nagyfelületű munkadobogó
(400 × 400 mm)

Könnyű kezelés a reteszlőgombbal

Létra hosszúsága m	Dobogó magassága m	Munkamagasság m	Alsó, külső szélesség m	Számagasság feljáró-/támasztórész mm	Fokok száma a dobogóval együtt	Súly kg	Rendelési sz.
1,93	0,74	2,74	0,62	48	3	9,3	42440
2,20	0,99	2,99	0,64	48	4	10,4	42441
2,47	1,24	3,24	0,67	48	5	11,3	42442
2,74	1,49	3,49	0,70	48	6	12,5	42443
3,01	1,74	3,74	0,73	48	7	13,8	42444
3,28	1,99	3,99	0,75	48	8	15,0	42445

Egy oldalon járható állólétrák – kényelmes feljutás és állás.



Keze tisztán maradnak az eloxált létraszáraknak köszönhetően.



Szerszámok számára sok helyet biztosít a nagyméretű alumínium eszköztartó tálca.

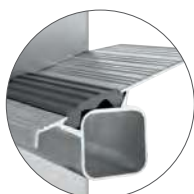

Kényelmes fel- és lejutás a 80 mm mély lépcsőknek köszönhetően.



Kényelmes és stabil használat a nagy méretű járófelületnek köszönhetően.



Csúszásbiztos állás a kétkomponensű műanyag talpkupakoknak köszönhetően.

Információ

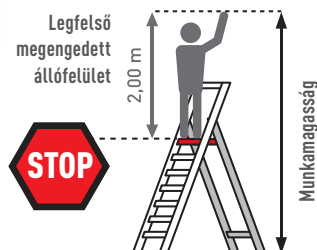

R13 Step S, Peremezett lépcsős állólétra

Biztonságos felmászás magas csúszáságtlás mellett az R13-as lépcsőfokoknak köszönhetően nedves és olajos környezetben való használatra. Nagyméretű állófelület R13-as bevonattal a biztonságos és kényelmes álláshoz a hosszan tartó munkáknál is. Praktikus eszköztartó tálca sok helyen, szerszámok és apró alkatrészek számára.

Műszaki adatok

- Anyag: alumínium
- Bevonat: eloxált
- Lépcsőfok-/fok-szár összekötés: peremezett
- Fokok/lépcsőfokok mélysége: 80 mm
- Fok-/lépcsőfoktávolság függőlegesen: 265 mm
- Fokok/lépcsőfokok típusa: R13-as lépcső
- Dobogó mérete: 300 × 250 mm
- Eszköztartó: alumínium
- Szétcsúszás elleni védelem: hevederszalag
- Terhelés: 150,0 kg
- Szabvány: EN 131 professzionális

Opcionális különleges felszerelés 
(lásd a 174/175. oldalon is)



ZARGES minőségi bordázat



Eszköztartó



Nagyméretű állófelület R13-as bevonattal



Lépcsőfok R23-as bevonattal

Létra hosszúsága m	Dobogó magassága m	Munkamagasság m	Alsó, külső szélesség m	Szármagasság feljáró-/támasztórész mm	Fokok száma a dobogóval együtt	Súly kg	Rendelési sz.
1,59	0,80	2,80	0,50	73 / 58	3	8,3	41636
1,87	1,06	3,10	0,53	73 / 58	4	9,8	41637
2,15	1,33	3,35	0,56	73 / 58	5	10,5	41638
2,43	1,59	3,60	0,59	73 / 58	6	11,5	41639
2,71	1,85	3,85	0,62	73 / 58	7	12,3	41640
2,99	2,12	4,15	0,65	73 / 58	8	12,8	41641
3,55	2,64	4,65	0,71	73 / 58	10	16,1	41642



Megastep S, Peremezett létrafokos állólétra



A legerősebb létra: nagy terhelhetőség és modern dizájn maximális igényekhez. Állófelület a biztonságos és kényelmes álláshoz a hosszán tartó munkáknál is. Praktikus eszköztartó tálcá sok helyel, szerszámok és apró alkatrészek számára.

Műszaki adatok

■ Anyag:	alumínium
■ Bevonat:	eloxált
■ Lépcsőfok-/fok-szár összekötés:	peremezett
■ Fokok/lépcsőfokok mélysége:	60 mm
■ Fok-/lépcsőfoktávolság függőlegesen:	265 mm
■ Fokok/lépcsőfokok típusa:	SL Step
■ Dobogó mérete:	250 × 250 mm
■ Eszköztartó:	alumínium
■ Szétcsúszás elleni védelem:	hevederszalag
■ Terhelés:	250,0 kg
■ Szabvány:	EN 131 professzionális

Opcionális különleges felszerelés  
(lásd a 174/175. oldalon is)



ZARGES minőségi bordázat



Alumínium eszköztartó



Állólap 250 × 250 mm

Létra hosszúsága m	Dobogó magassága m	Munkamagasság m	Alsó, külső szélesség m	Szármagasság feljáró-/támasztórész mm	Létrafokok száma a dobogóval együtt	Súly kg	Rendelési sz.
1,59	0,80	2,80	0,44	73 / 58	3	6,2	41145
1,87	1,06	3,10	0,47	73 / 58	4	7,3	41146
2,15	1,33	3,35	0,50	73 / 58	5	8,0	41147
2,43	1,59	3,60	0,53	73 / 58	6	8,6	41148
2,99	2,12	4,15	0,59	73 / 58	8	9,6	41149

Saferstep S, Peremezett lépcsős állólétra

Kényelmes és biztonságos felmászás magas csúszásgátlással a Safer Step Technology-nak köszönhetően, robusztus és stabil felépítés. Nagyméretű állófelület a biztonságos és kényelmes álláshoz a hosszan tartó munkáknál is. Praktikus eszköztartó tálca sok helyel, szerszámok és apró alkatrészek számára.

Műszaki adatok

- Anyag: alumínium
- Bevonat: eloxált
- Lépcsőfok-/fok-szár összekötés: peremezett
- Fokok/lépcsőfokok mélysége: 80 mm
- Fok-/lépcsőfoktávolság függőlegesen: 265 mm
- Fokok/lépcsőfokok típusa: Safer Step
- Dobogó mérete: 300 × 250 mm
- Eszköztartó: alumínium
- Szétcsúszás elleni védelem: hevederszalag
- Terhelés: 150,0 kg
- Szabvány: EN 131 professzionális

Opcionális különleges felszerelés  
(lásd a 174/175. oldalon is)



Eszköztartó



Lépcső ZARGES Safer Step technológiával

Létra hosszúsága m	Dobogó magassága m	Munkamagasság m	Alsó, külső szélesség m	Szármagasság feljáró-/támasztórész mm	Fokok száma a dobogóval együtt	Súly kg	Rendelési sz.
1,59	0,80	2,80	0,49	68 / 48	3	6,5	41373
1,87	1,06	3,10	0,52	68 / 48	4	7,6	41374
2,15	1,33	3,35	0,55	68 / 48	5	9,0	41375
2,43	1,59	3,60	0,58	68 / 48	6	9,9	41376
2,71	1,85	3,85	0,61	68 / 48	7	11,1	41377
2,99	2,12	4,15	0,64	68 / 48	8	12,3	41378
3,55	2,64	4,65	0,70	68 / 48	10	15,6	41380

Meistertritt S, Peremezett lépcsős állólétra



Állásbiztonság nagy állófelületen, csúszásbiztos fel-/lejutás a Safer Step technológiának köszönhetően. Úgynevezett „Könnyű dobogós létrák” – BG-Bau által támogatott. Különösen nagyfelületű munkadobogó bordázott alumínium lemezfelülettel. Alapfelszerelésben két kapaszkodóval a biztonságos fel- és lejutáshoz.

Műszaki adatok

- Anyag: alumínium
- Bevonat: natúr
- Lépcsőfok-/fok-szár összekötés: peremezett
- Fokok/lépcsőfokok mélysége: 80 mm
- Fok-/lépcsőfoktávolság függőlegesen: 265 mm
- Fokok/lépcsőfokok típusa: Safer Step
- Dobogó mérete: 390 × 380 mm
- Eszköztartó: alumínium
- Szétcsúszás elleni védelem: hevederszalag
- Terhelés: 150,0 kg
- Szabvány: EN 131 professzionális

Opcionális különleges felszerelés  
(lásd a 174/175. oldalon is)



Lépcső ZARGES Safer Step technológiával



Nagyméretű állólap csúszásmentes bordázattal.



Két kapaszkodó



Létra hosszúsága m	Dobogó magassága m	függőleges létramagasság m	Munkamagasság m	Alsó, külső szélesség m	Szármagasság feljáró-/ támasztórész mm	Fokok száma a dobogóval együtt	Súly kg	Rendelési sz.
1,92	0,77	1,77	2,80	0,59	73 / 58	3	9,5	41632
2,20	1,03	2,03	3,00	0,62	73 / 58	4	10,7	41633
2,48	1,29	2,29	3,30	0,65	73 / 58	5	12,1	41634
2,75	1,55	2,55	3,55	0,68	73 / 58	6	13,8	40477
3,32	2,07	3,07	4,10	0,74	73 / 58	8	16,7	40478
3,88	2,59	3,59	4,60	0,80	73 / 58	10	20,3	40479
4,44	3,11	4,11	5,10	0,86	73 / 58	12	23,3	41635

Comfortstep S, Csavarozott lépcsős állólétra

A sípcsont kímélése érdekében: magas munkakényelem a párnázott fokok révén. Mély fokok párnázott elülső éllel a kényelmes álláshoz. Nagyméretű állófelület a biztonságos és kényelmes álláshoz a hosszan tartó munkáknál is.

Műszaki adatok

- Anyag: alumínium
- Bevonat: eloxált
- Lépcsőfok-/fok-szár összekötés: csavarozott
- Fokok/lépcsőfokok mélysége: 80 mm
- Fok-/lépcsőfoktávolság függőlegesen: 250 mm
- Fokok/lépcsőfokok típusa: a lépcsők elülső éle párnázott
- Dobogó mérete: 300 × 250 mm
- Eszköztartó: alumínium
- Szétcsúszás elleni védelem: hevederszalag
- Terhelés: 150,0 kg
- Szabvány: EN 131 professzionális

Opcionális különleges felszerelés 
(lásd a 174/175. oldalon is)



Eszköztartó



Lépcsőfok párnázott elülső éllel

Létra hosszúsága m	Dobogó magassága m	függőleges létramagasság m	Munkamagasság m	Alsó, külső szélesség m	Szármagasság feljáró-/ támasztórész mm	Fokok száma a dobogóval együtt	Súly kg	Rendelési sz.
1,52	0,75	1,38	2,75	0,50	42 / 42	3	6,4	41421
1,79	1,00	1,63	3,00	0,53	42 / 42	4	7,4	41422
2,06	1,25	1,88	3,25	0,56	42 / 42	5	8,4	41423
2,33	1,50	2,13	3,50	0,59	48 / 42	6	9,7	41424
2,60	1,75	2,38	3,75	0,61	48 / 42	7	10,7	41425
2,87	2,00	2,63	4,00	0,64	48 / 42	8	11,9	41426
3,40	2,50	3,13	4,50	0,70	48 / 42	10	14,4	41427

XL Step S, Szegecselt lépcsős állólétra



Alacsony súly és egyszerű kezelés, valamint kedvező ár-érték arány jó minőségű felszereléssel. Mély lépcsők a kényelmes állásért. Nagyméretű állófelület a biztonságos és kényelmes álláshoz a hosszán tartó munkáknál is.

Műszaki adatok

- Anyag: alumínium
- Bevonat: eloxált
- Lépcsőfok-/fok-szár összekötés: szegecselt
- Fokok/lépcsőfokok mélysége: 80 mm
- Fok-/lépcsőfoktávolság függőlegesen: 250 mm
- Fokok/lépcsőfokok típusa: bordás
- Dobogó mérete: 300 × 250 mm
- Eszköztartó: alumínium
- Szétcsúszás elleni védelem: hevederszalag
- Terhelés: 150,0 kg
- Szabvány: EN 131 professzionális

Opcionális különleges felszerelés 
(lásd a 174/175. oldalon is)



Eszköztartó



Szegecselt fok-szár összekötés

Létra hosszúsága m	Dobogó magassága m	függőleges létramagasság m	Munkamagasság m	Alsó, külső szélesség m	Szármagasság feljáró-/ támasztórész mm	Fokok száma a dobogóval együtt	Súly kg	Rendelési sz.
1,56	0,74	1,42	2,75	0,49	42 / 42	3	6,0	41223
1,83	0,99	1,67	3,00	0,52	42 / 42	4	6,9	41224
2,10	1,24	1,92	3,25	0,55	42 / 42	5	7,7	41225
2,37	1,49	2,17	3,50	0,57	48 / 42	6	9,1	41226
2,64	1,74	2,42	3,75	0,61	48 / 42	7	10,2	41227
2,91	1,99	2,67	4,00	0,63	48 / 42	8	11,7	41228
3,45	2,49	3,17	4,50	0,69	48 / 42	10	14,1	41230

Seventec RC S, Szegecselt lépcsős állólétra

A létra az optimális biztonsághoz a kültéren végzett munkákhoz. Extra mély lépcsőfokok a folyadékok elvezetésére szolgáló perforációval (olajos és nedves környezetben való használat), valamint az állásbiztonságot szolgáló profilírozással. Fényvisszaverő csíkok a létraszárakon a jobb láthatóságért rossz látási viszonyok esetén.

Műszaki adatok

■ Anyag:	alumínium
■ Bevonat:	natúr
■ Lépcsőfok-/fok-szár összekötés:	szegecselt
■ Fokok/lépcsőfokok mélysége:	85 mm
■ Fok-/lépcsőfoktávolság függőlegesen:	218 mm
■ Fokok/lépcsőfokok típusa:	RC lépcső
■ Dobogó mérete:	380 × 260 mm
■ Eszköztartó:	alumínium
■ Szétcsúszás elleni védelem:	Merev összekötő
■ Terhelés:	150,0 kg
■ Szabvány:	EN 131 professzionális



Létra hosszúsága m	Dobogó magassága m	Függőleges létramagasság m	Munkamagasság m	Alsó, külső szélesség m	Szármagasság feljáró-/támasztórész mm	Fokok száma a dobogóval együtt	Súly kg	Rendelési sz.
1,44	0,70	1,31	2,70	0,45	87 / 87	3	6,3	40493
1,67	0,90	1,54	2,90	0,47	87 / 87	4	7,9	40494
1,90	1,10	1,79	3,10	0,49	87 / 87	5	8,1	40495



04

Seventec S, Szegecselt lépcsős állólétra

Kiváló állásbiztonság, kényelmes fel-/lemászás mély fokokon, kényelmes a fogás a létraszár sima külső oldalának köszönhetően. Kényelmes állás nagyméretű állófelületen, integrált zsanérkötéssel.

Műszaki adatok

■ Anyag:	alumínium
■ Bevonat:	natúr
■ Lépcsőfok-/fok-szár összekötés:	szegecselt
■ Fokok/lépcsőfokok mélysége:	85 mm
■ Fok-/lépcsőfoktávolság függőlegesen:	218 mm
■ Fokok/lépcsőfokok típusa:	bordás
■ Dobogó mérete:	380 × 260 mm
■ Eszköztartó:	alumínium
■ Szétcsúszás elleni védelem:	Merev összekötő
■ Terhelés:	150,0 kg
■ Szabvány:	EN 131 professzionális



Létra hosszúsága m	Dobogó magassága m	Függőleges létramagasság m	Munkamagasság m	Alsó, külső szélesség m	Szármagasság feljáró-/támasztórész mm	Fokok száma a dobogóval együtt	Súly kg	Rendelési sz.
1,44	0,70	1,33	2,70	0,45	87 / 87	3	6,0	40333
1,67	0,90	1,54	2,90	0,47	87 / 87	4	7,0	40334
1,90	1,10	1,76	3,10	0,49	87 / 87	5	8,0	40335
2,13	1,35	1,97	3,35	0,52	87 / 87	6	9,0	40336
2,35	1,55	2,19	3,55	0,54	87 / 87	7	10,5	40337
2,60	1,75	2,41	3,75	0,56	87 / 87	8	13,0	40338
3,05	2,20	2,82	4,20	0,61	87 / 87	10	14,0	40340



Nova S, Peremezett lépcsős állólétra



A klasszikus megoldás az állásbiztonsághoz és a kényelmes munkavégzéshez praktikus eszköztartó tálccával és kiváló stabil szabadalmazott fok-szár-összekötővel. Nagyméretű állólap csúszásmentes bordázattal. Praktikus eszköztartó tálca sok helyel, szerszámok és apró alkatrészek számára.

Műszaki adatok

- Anyag: alumínium
- Bevonat: natúr
- Lépcsőfok-/fok-szár összekötés: peremezett
- Fokok/lépcsőfokok mélysége: 80 mm
- Fok-/lépcsőfoktávolság függőlegesen: 216 mm
- Fokok/lépcsőfokok típusa: bordás
- Dobogó mérete: 250 × 250 mm
- Eszköztartó: Műanyag
- Szétcsúszás elleni védelem: hevederszalag
- Terhelés: 150,0 kg
- Szabvány: EN 131 professzionális

04



Szabadalmazott lépcsőkonstrukció



Peremezett lépcső-szár összekötés.



Műanyag eszköztartó

Létra hosszúsága m	Dobogó magassága m	Függőleges létramagasság m	Munkamagasság m	Alsó, külső szélesség m	Szármagasság feljáró-/támasztórész mm	Fokok száma a dobogóval együtt	Súly kg	Rendelési sz.
1,34	0,61	1,22	2,60	0,42	48 / 48	3	4,8	42453
1,57	0,83	1,43	2,85	0,44	48 / 48	4	5,8	42454
1,80	1,05	1,65	3,05	0,46	48 / 48	5	6,9	42455
2,03	1,26	1,86	3,25	0,49	48 / 48	6	8,0	42456
2,26	1,48	2,08	3,50	0,51	48 / 48	7	9,1	42457
2,49	1,70	2,29	3,70	0,54	48 / 48	8	10,2	42458

Scana S, Szegecselt lépcsős állólétra

Nagyon kényelmes munkavégzés a kopásálló, eloxált létraszárak és a nagy eszköztartó tálca révén. Nagyméretű állólap csúszásmentes bordázattal.

Műszaki adatok

Anyag:	alumínium
Bevonat:	eloxált
Lépcsőfok-/fok-szár összekötés:	szegecselt
Fokok/lépcsőfokok mélysége:	80 mm
Fok-/lépcsőfoktávolság függőlegesen:	216 mm
Fokok/lépcsőfokok típusa:	bordás
Dobogó mérete:	250 × 250 mm
Eszköztartó:	Műanyag
Szétcsúszás elleni védelem:	hevederszalag
Terhelés:	150,0 kg
Szabvány:	EN 131 professzionális



Létra hosszúsága m	Dobogó magassága m	Függőleges létramagasság m	Munkamagasság m	Alsó, külső szélesség m	Szármagasság feljáró-/támasztórész mm	Fokok száma a dobogóval együtt	Súly kg	Rendelési sz.
1,36	0,59	1,20	2,60	0,41	40 / 40	3	3,0	44153
1,59	0,81	1,42	2,80	0,43	40 / 40	4	3,6	44154
1,82	1,03	1,64	3,00	0,46	40 / 40	5	4,2	44155
2,05	1,24	1,85	3,25	0,48	40 / 40	6	4,9	44156
2,29	1,47	2,08	3,50	0,51	40 / 40	7	5,7	44157
2,52	1,70	2,31	3,70	0,53	40 / 40	8	7,1	44158



04

EFAmix S, Üvegszál erősítésű műanyag (GFK) kevert szerkezetű lépcsős állólétra

A speciális létra a villamos környezetben végzendő összes munkához. Elektromos berendezéseken végzett munkálatokhoz, üvegszállal erősített műanyagból készült, szigetelt lépcsőszárak. Megfelel az EN 61478 szabvány alapján a szigetelt anyagú létrákon végzett nagyfeszültségű vizsgálat követelményeinek.

Műszaki adatok

Anyag:	Alumínium/műanyag
Lépcsőfok-/fok-szár összekötés:	peremezett
Fokok/lépcsőfokok mélysége:	80 mm
Fok-/lépcsőfoktávolság függőlegesen:	230 mm
Fokok/lépcsőfokok típusa:	bordás
Dobogó mérete:	250 × 250 mm
Eszköztartó:	Műanyag
Szétcsúszás elleni védelem:	hevederszalag
Terhelés:	150,0 kg
Szabvány:	EN 131 professzionális



Létra hosszúsága m	Dobogó magassága m	Munkamagasság m	Alsó, külső szélesség m	Szármagasság feljáró-/támasztórész mm	Fokok száma a dobogóval együtt	Súly kg	Rendelési sz.
1,40	0,68	2,70	0,52	50 / 50	3	6,0	40431
1,65	0,91	2,90	0,55	50 / 50	4	7,0	40432
1,90	1,14	3,15	0,57	50 / 50	5	8,0	40433
2,15	1,37	3,35	0,60	50 / 50	6	9,0	40434
2,40	1,60	3,60	0,62	50 / 50	7	10,0	40435



Két oldalon járható állólétrák – biztonság és rugalmasság.

04



Kényelmes fel- és lejutás
a 80 mm mély lépcsőknek
köszönhetően.



Robusztus
az alumínium
présöntéses
zsanéroknak
köszönhetően.



Tiszta kezek
az eloxált
létraszáraknak
köszönhetően.



Csúszásbiztos állás
a kétkomponensű
műanyag talpkupakoknak
köszönhetően.

Információ

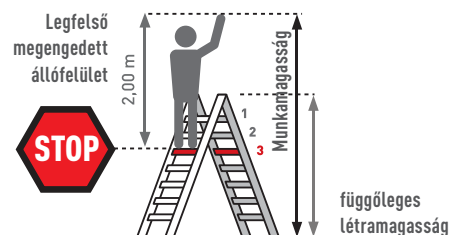

R13 Step B, Peremezett lépcsős állólétra

Magas csúszásgátlással rendelkező létrák az R13-as lépcsőfokoknak köszönhetően nedves és olajos környezetben való használatra.

Műszaki adatok

- Anyag: Alumínium
- Bevonat: eloxált
- Lépcsőfok-/fok-szár összekötés: peremezett
- Fokok/lépcsőfokok mélysége: 80 mm
- Fok-/lépcsőfoktávolság függőlegesen: 265 mm
- Fokok/lépcsőfokok típusa: R13-as lépcső
- Szétcsúszás elleni védelem: Hevederszalag
- Terhelés: 150,0 kg
- Szabvány: EN 131 professzionális

Opcionális különleges felszerelés  
(lásd a 174/175. oldalon is)



04



ZARGES minőségi bordázat



Hevederpántok robusztus rögzítése



Alumínium présöntéses csukló



Lépcsőfok R23-as bevonattal

Létra hosszúsága m	Függőleges létramagasság m	Munkamagasság m	Alsó, külső szélesség m	Szármagasság mm	Fokok száma	Súly kg	Rendelési sz.
0,88	0,80	2,30	0,44	73	2 × 3	5,8	41549
1,15	1,06	2,55	0,47	73	2 × 4	7,2	41551
1,42	1,32	2,80	0,50	73	2 × 5	8,4	41553
1,70	1,58	3,05	0,53	73	2 × 6	9,3	41555
1,98	1,84	3,30	0,56	73	2 × 7	10,1	41557
2,27	2,10	3,60	0,59	73	2 × 8	11,5	41559
2,83	2,62	4,15	0,65	73	2 × 10	14,7	41561
3,39	3,15	4,65	0,71	73	2 × 12	17,8	41563
3,95	3,67	5,20	0,77	73	2 × 14	22,6	41565
4,51	4,21	5,70	0,83	73	2 × 16	26,6	41567

Tartozékok

Megnevezés	Rendelési sz.
Lehajtható kengyel	8206



Megastep B, Peremezett létrafokos állólétra



Dizájnos mindkét oldalról: nagy terhelhetőség rugalmas alkalmazási lehetőségek és exkluzív kivitel a fekete elegáns megjelenéssel.

Műszaki adatok

- Anyag: Alumínium
- Bevonat: eloxált
- Lépcsőfok-/fok-szár összekötés: peremezett
- Fokok/lépcsőfokok mélysége: 60 mm
- Fok-/lépcsőfoktávolság függőlegesen: 265 mm
- Fokok/lépcsőfokok típusa: SL Step
- Szétszűrés elleni védelem: Hevederszalag
- Terhelés: 250,0 kg
- Szabvány: EN 131 professzionális

Opcionális különleges felszerelés (lásd a 174/175. oldalon is) 



Létra hosszúsága m	Függőleges létramagasság m	Munkamagasság m	Alsó, külső szélesség m	Szármagasság mm	Létrafokok száma	Súly kg	Rendelési sz.
1,22	1,20	2,50	0,47	73	2 × 4	6,9	41189
1,50	1,47	2,75	0,50	73	2 × 5	8,0	41190
1,78	1,73	3,00	0,53	73	2 × 6	8,9	41191
2,34	2,27	3,55	0,59	73	2 × 8	11,9	41192

Saferstep B, Peremezett lépcsős állólétra



A kényelmes változat a rugalmas alkalmazáshoz, nagyfokú biztonság a Safer Step Technology-nak köszönhetően, és kellemes fogás.

Műszaki adatok

- Anyag: Alumínium
- Bevonat: eloxált
- Lépcsőfok-/fok-szár összekötés: peremezett
- Fokok/lépcsőfokok mélysége: 80 mm
- Fok-/lépcsőfoktávolság függőlegesen: 265 mm
- Fokok/lépcsőfokok típusa: Safer Step
- Szétszűrés elleni védelem: Hevederszalag
- Terhelés: 150,0 kg
- Szabvány: EN 131 professzionális

Opcionális különleges felszerelés (lásd a 174/175. oldalon is) 



Létra hosszúsága m	Függőleges létramagasság m	Munkamagasság m	Alsó, külső szélesség m	Szármagasság mm	Fokok száma	Súly kg	Rendelési sz.
0,88	0,80	2,30	0,44	68	2 × 3	4,6	41303
1,15	1,06	2,55	0,47	68	2 × 4	6,1	41304
1,42	1,32	2,80	0,50	68	2 × 5	7,6	41305
1,70	1,58	3,05	0,53	68	2 × 6	9,3	41306
1,98	1,84	3,30	0,56	68	2 × 7	10,9	41307
2,27	2,10	3,60	0,59	68	2 × 8	12,7	41308
2,83	2,62	4,15	0,65	68	2 × 10	16,4	41310
3,39	3,15	4,65	0,71	68	2 × 12	20,3	41312
3,95	3,67	5,20	0,77	68	2 × 14	24,4	41314
4,51	4,21	5,70	0,83	68	2 × 16	28,8	41316

Comfortstep B, Csavarozott lépcsős állólétra

A sípcsontot kímélő fel-/lemászás, továbbá esztétikus és magasfokú munkakényelmet és rugalmas alkalmazási lehetőségeket biztosít. Mély fokok párnázott elülső éllel a kényelmes álláshoz.

Műszaki adatok

■ Anyag:	Alumínium
■ Bevonat:	eloxált
■ Lépcsőfok-/fok-szár összekötés:	csavarozott
■ Fokok/lépcsőfokok mélysége:	80 mm
■ Fok-/lépcsőfoktávolság függőlegesen:	250 mm
■ Fokok/lépcsőfokok típusa:	a lépcsők elülső éle párnázott
■ Szétcsúszás elleni védelem:	Hevederszalag
■ Terhelés:	150,0 kg
■ Szabvány:	EN 131 professzionális



Opcionális különleges felszerelés (lásd a 174/175. oldalon is)

Létra hosszúsága m	Függőleges létramagasság m	Munkamagasság m	Alsó, külső szélesség m	Szármagasság mm	Fokok száma	Súly kg	Rendelési sz.
0,84	0,75	2,25	0,44	42	2 × 3	4,4	41432
1,11	1,00	2,50	0,47	42	2 × 4	5,8	41433
1,38	1,25	2,75	0,50	42	2 × 5	7,3	41434
1,65	1,50	3,00	0,53	42	2 × 6	8,8	41435
1,92	1,75	3,25	0,56	42	2 × 7	10,3	41436
2,18	2,00	3,50	0,59	48	2 × 8	12,2	41437
2,72	2,50	4,00	0,65	48	2 × 10	15,8	41438
2,99	2,75	4,25	0,68	48	2 × 11	17,6	41430



04

XLstep B, Szegecselt lépcsős állólétra

Az alacsony súly és az optimális ár-érték arány biztosítja anélkül, hogy a kényelemről és a felszereltségről le kellene mondania. Mély lépcsők a kényelmes állásért.

Műszaki adatok

■ Anyag:	Alumínium
■ Bevonat:	eloxált
■ Lépcsőfok-/fok-szár összekötés:	szegecselt
■ Fokok/lépcsőfokok mélysége:	80 mm
■ Fok-/lépcsőfoktávolság függőlegesen:	250 mm
■ Fokok/lépcsőfokok típusa:	bordás
■ Szétcsúszás elleni védelem:	Hevederszalag
■ Terhelés:	150,0 kg
■ Szabvány:	EN 131 professzionális



Opcionális különleges felszerelés (lásd a 174/175. oldalon is)

Létra hosszúsága m	Függőleges létramagasság m	Munkamagasság m	Alsó, külső szélesség m	Szármagasság mm	Fokok száma	Súly kg	Rendelési sz.
0,82	0,74	2,25	0,44	42	2 × 3	2,6	41263
1,09	0,99	2,50	0,47	42	2 × 4	3,4	41264
1,36	1,24	2,75	0,50	42	2 × 5	4,5	41265
1,63	1,49	3,00	0,53	42	2 × 6	6,1	41266
1,90	1,74	3,25	0,56	48	2 × 7	8,3	41267
2,17	1,99	3,50	0,59	48	2 × 8	11,3	41268
2,71	2,49	4,00	0,64	48	2 × 10	15,8	41270



Nova B, Peremezett lépcsős állólétra



Rugalmas létra a biztonságos felmászáshoz és akár a 3,65 méteres magasságban végzendő munkálatokhoz. Szabadalmaztatott konstrukció: robusztus, stabil, hosszú élettartamú, peremezett fok-szár összekötés.

Műszaki adatok

- Anyag: Alumínium
- Bevonat: natúr
- Lépcsőfok-/fok-szár összekötés: peremezett
- Fokok/lépcsőfokok mélysége: 80 mm
- Fok-/lépcsőfoktávolság függőlegesen: 216 mm
- Fokok/lépcsőfokok típusa: bordás
- Szétcsúszás elleni védelem: Hevederszalag
- Terhelés: 150,0 kg
- Szabvány: EN 131 professzionális

04



Stabil zsanér acélból



Peremezett lépcső-szár összekötés.

Létra hosszúsága m	Függőleges létramagasság m	Munkamagasság m	Alsó, külső szélesség m	Szármagasság mm	Fokok száma	Súly kg	Rendelési sz.
0,68	0,64	2,10	0,44	48	2 × 3	5,8	42463
0,91	0,85	2,30	0,47	48	2 × 4	8,1	42464
1,15	1,07	2,55	0,48	48	2 × 5	10,2	42465
1,37	1,29	2,75	0,52	48	2 × 6	12,4	42466
1,61	1,50	3,00	0,54	48	2 × 7	14,6	42467
1,84	1,72	3,20	0,56	48	2 × 8	16,9	42468
2,30	2,15	3,65	0,61	48	2 × 10	21,5	42470

Seventec B, Szegecselt lépcsős állólétra

Stabil és kényelmes: mély lépcsőfokok az állásbiztonsághoz, sima létraszárak a kellemes fogáshoz.

Műszaki adatok

■ Anyag:	Alumínium
■ Bevonat:	natúr
■ Lépcsőfok-/fok-szár összekötés:	szegecselt
■ Fokok/lépcsőfokok mélysége:	85 mm
■ Fok-/lépcsőfoktávolság függőlegesen:	218 mm
■ Fokok/lépcsőfokok típusa:	bordás
■ Szétcsúszás elleni védelem:	Merev összekötő
■ Terhelés:	150,0 kg
■ Szabvány:	EN 131 professzionális



Létra hosszúsága m	Függőleges létramagasság m	Munkamagasság m	Alsó, külső szélesség m	Szármagasság mm	Fokok száma	Súly kg	Rendelési sz.
0,74	0,66	2,25	0,41	87	2 × 3	4,5	40353
0,97	0,88	2,45	0,43	87	2 × 4	6,0	40354
1,20	1,10	2,65	0,45	87	2 × 5	7,5	40355
1,43	1,31	2,85	0,47	87	2 × 6	9,0	40356
1,66	1,53	3,10	0,50	87	2 × 7	10,5	40357
1,90	1,74	3,35	0,52	87	2 × 8	12,0	40358
2,35	2,18	3,75	0,56	87	2 × 10	15,5	40360



04

Scana B, Szegecselt lépcsős állólétra

Rugalmas munkavégzés és kellemes fogás az eloxált létraszáraknak köszönhetően.

Műszaki adatok

■ Anyag:	Alumínium
■ Bevonat:	eloxált
■ Lépcsőfok-/fok-szár összekötés:	szegecselt
■ Fokok/lépcsőfokok mélysége:	80 mm
■ Fok-/lépcsőfoktávolság függőlegesen:	216 mm
■ Fokok/lépcsőfokok típusa:	bordás
■ Szétcsúszás elleni védelem:	Hevederszalag
■ Terhelés:	150,0 kg
■ Szabvány:	EN 131 professzionális



Létra hosszúsága m	Függőleges létramagasság m	Munkamagasság m	Alsó, külső szélesség m	Szármagasság mm	Fokok száma	Súly kg	Rendelési sz.
0,71	0,66	2,20	0,43	40	2 × 3	3,0	44203
0,94	0,87	2,45	0,45	40	2 × 4	3,8	44204
1,17	1,09	2,65	0,48	40	2 × 5	4,8	44205
1,40	1,30	2,85	0,50	40	2 × 6	5,8	44206
1,66	1,52	3,10	0,52	40	2 × 7	6,8	44207

Coni B, Peremezett létrafokos állólétrá



Mindazoknak, akik a magasba törnek fel: rugalmas felmászás akár 20 létrafokkal 6,70 m-es munkamagasságba.

Műszaki adatok

- Anyag: Alumínium
- Bevonat: natúr
- Lépcsőfok-/fok-szár összekötés: peremezett
- Fokok/lépcsőfokok mélysége: 30 mm
- Fok-/lépcsőfoktávolság függőlegesen: 265 mm
- Fokok/lépcsőfokok típusa: bordás
- Szétcsúszás elleni védelem: Hevederszalag
- Terhelés: 150,0 kg
- Szabvány: EN 131 professzionális

Opcionális különleges felszerelés  
(lásd a 174/175. oldalon is)



ZARGES minőségi bordázat

Létra hosszúsága m	Függőleges létramagasság m	Munkamagasság m	Alsó, külső szélesség m	Szármagasság mm	Létrafokok száma	Súly kg	Rendelési sz.
1,22	1,20	2,50	0,47	50	2 × 4	4,4	40274
1,58	1,46	2,75	0,50	58	2 × 5	5,8	40275
1,78	1,73	3,00	0,53	58	2 × 6	6,8	40311
2,06	1,99	3,25	0,57	58	2 × 7	7,3	40277
2,34	2,30	3,55	0,59	58	2 × 8	9,0	40312
2,90	2,83	4,05	0,65	58	2 × 10	11,1	40313
3,46	3,37	4,60	0,71	58	2 × 12	13,3	40314
4,02	3,91	5,10	0,77	62	2 × 14	17,2	40315
4,58	4,45	5,65	0,83	68	2 × 16	21,2	40316
5,14	5,00	6,15	0,89	73	2 × 18	25,6	40320
5,70	5,54	6,70	0,95	73	2 × 20	29,8	40317

Crestastep B, Fa- állólétra

A legkényelmesebb falétra festőknek: biztonságosabb munkavégzés a lépcsőkről. Mély lépcsők a kényelmes állásért. Alacsony hővezető képesség – ezáltal a téli kültéri használat során is kellemes a fogása. A létraszárak válogatott, kiváló minőségű fenyőfából, a lépcsőfokok bükkfából készültek.



Műszaki adatok

- Anyag: Fa
- Lépcsőfok-/fok-szár összekötés: ragasztott
- Fokok/lépcsőfokok mélysége: 80 mm
- Fok-/lépcsőfoktávolság függőlegesen: 265 mm
- Szétcsúszás elleni védelem: Hevederszalag
- Terhelés: 150,0 kg
- Szabvány: EN 131 professzionális

Létra hosszúsága m	Függőleges létramagasság m	Munkamagasság m	Alsó, külső szélesség m	Szármagasság mm	Fokok száma	Súly kg	Rendelési sz.
1,25	1,19	2,50	0,48	66	2 × 4	8,5	40025
1,53	1,45	2,80	0,51	66	2 × 5	10,3	40026
1,81	1,72	3,05	0,54	66	2 × 6	12,0	40027
2,09	1,98	3,30	0,57	66	2 × 7	14,3	40028
2,37	2,27	3,60	0,60	66	2 × 8	17,2	40029
2,93	2,74	4,10	0,66	66	2 × 10	19,8	40030

Cresta B, Fa létrafokos állólétra

Szolid alaplétra festők számára. Alacsony hővezető képesség – ezáltal a téli kültéri használat során is kellemes a fogása. A létraszárak válogatott, kiváló minőségű fenyőfából, a létrafokok bükkfából készültek.

Műszaki adatok

- Anyag: Fa
- Lépcsőfok-/fok-szár összekötés: ragasztott
- Fokok/lépcsőfokok mélysége: 21 mm
- Fok-/lépcsőfoktávolság függőlegesen: 265 mm
- Szétcsúszás elleni védelem: Hevederszalag
- Terhelés: 150,0 kg
- Szabvány: EN 131 professzionális



Létra hosszúsága m	Függőleges létramagasság m	Munkamagasság m	Alsó, külső szélesség m	Szármagasság mm	Létrafokok száma	Súly kg	Rendelési sz.
1,24	1,19	2,55	0,48	65	2 × 4	7,0	40104
1,52	1,45	2,80	0,51	65	2 × 5	9,0	40105
1,80	1,72	3,10	0,54	65	2 × 6	11,0	40106
2,08	1,98	3,35	0,57	65	2 × 7	13,0	40107
2,36	2,27	3,65	0,60	65	2 × 8	15,0	40108
2,92	2,74	4,20	0,66	65	2 × 10	18,0	40110

EFA B, Üvegszál erősítésű műanyag (GFK) létrafokos állólétrá



A rugalmas alkalmazáshoz a villamos vagy vegyi környezetben, valamint a feszültség alatt végzendő munkákhoz. A szárak és fokok üvegszállal erősített műanyag szerkezetüknek köszönhetően rendkívül nagy kémiai ellenálló képességgel bírnak. Teljesíti az EN 61478 szabvány alapján a szigetelt anyagú létrákon végzett nagyfeszültségű vizsgálat követelményeit, ill. megfelel a VDE 0682 6.5. rész 1/30 KV kategóriának. Kopásállóság az EN ISO 4892-2 szabvány szerint. Alkalmos a feszültség alatt végzett munkákhoz (1000 V AC, 1500 V DC).

Műszaki adatok

- Anyag: üvegszál erősítésű műanyag (GFK)
- Fokok/lépcsőfokok mélysége: 30 mm
- Fok-/lépcsőfoktávolság függőlegesen: 265 mm
- Fokok/lépcsőfokok típusa: bordás
- Szétcsúszás elleni védelem: Hevederszalag
- Terhelés: 150,0 kg
- Szabvány: EN 131 professzionális



Létra hosszúsága m	Függőleges létramagasság m	Munkamagasság m	Alsó, külső szélesség m	Szármagasság mm	Létrafokok száma	Súly kg	Rendelési sz.
1,32	1,27	2,60	0,48	58	2 × 4	7,5	41261
1,88	1,82	3,10	0,54	58	2 × 6	10,5	41256
2,44	2,35	3,65	0,60	58	2 × 8	13,8	41257
3,00	2,89	4,15	0,65	58	2 × 10	17,0	41258
4,12	3,95	5,20	0,77	58	2 × 14	24,6	41260

EFAmix B, Üvegszál erősítésű műanyag (GFK) kevert szerkezetű létrafokos állólétrá



Az optimális megoldás a villamos és vegyi környezetben, különösen alacsony súllyal. Nagyfokú védelem az elektromos berendezéseken végzett munkálatoknál az üvegszállal erősített műanyagból készült, szigetelt lépcsőszáraknak köszönhetően. Teljesíti az EN 61478 szabvány alapján a szigetelt anyagú létrákon végzett nagyfeszültségű vizsgálat követelményeit, ill. megfelel a VDE 0682 6.5. rész 1/30 KV kategóriának.

Műszaki adatok

- Anyag: Alumínium/műanyag
- Lépcsőfok-/fok-szár összekötés: peremezett
- Fokok/lépcsőfokok mélysége: 60 mm
- Fok-/lépcsőfoktávolság függőlegesen: 265 mm
- Fokok/lépcsőfokok típusa: bordás
- Szétcsúszás elleni védelem: Hevederszalag
- Terhelés: 150,0 kg
- Szabvány: EN 131 professzionális



Létra hosszúsága m	Függőleges létramagasság m	Munkamagasság m	Alsó, külső szélesség m	Szármagasság mm	Létrafokok száma	Súly kg	Rendelési sz.
1,34	1,29	2,60	0,47	58	2 × 4	7,8	41165
1,62	1,55	2,85	0,50	58	2 × 5	9,6	41166
1,90	1,82	3,10	0,53	58	2 × 6	11,4	41167
2,46	2,33	3,65	0,59	58	2 × 8	14,8	41168
3,02	2,86	4,15	0,65	58	2 × 10	18,8	41169
3,58	3,38	4,70	0,71	58	2 × 12	22,5	41170

Varioflex B, Peremezett létrafokos állólétra, meghosszabbítható szárakkal

A speciális létra, amely nem sík felületen, hanem lépcsőkön és lépcsőpihenőkön gondoskodik az állásbiztonságról. Milliméterpontos, fokozatmentes beállítás és egyenként mindegyik létraszár rögzítése lehetséges biztonságosan a tekerőfogantyúval.

Műszaki adatok

■ Anyag:	Alumínium
■ Bevonat:	natúr
■ Lépcsőfok-/fok-szár összekötés:	peremezett
■ Fokok/lépcsőfokok mélysége:	30 mm
■ Fok-/lépcsőfoktávolság függőlegesen:	265 mm
■ Fokok/lépcsőfokok típusa:	bordás
■ Terhelés:	150,0 kg

Opcionális különleges felszerelés (lásd a 174/175. oldalon is) 



Létra hosszúsága hosszabbító nélkül m	Kiegészítő beállítási tartomány a kapaszkodórészen m	Kiegészítő beállítási tartomány a támasztórészen m	Létrafokok száma	Súly kg	Rendelési sz.
1,80	0,40	1,30	2 × 6	12,5	41936
2,35	0,40	1,85	2 × 8	15,5	41938



04

Vario B, Peremezett létrafokos állólétra, állítható magasságú

A lépcsőn használható többcélú létra kihúzási funkcióval az állásbiztonsághoz nagy magasságokban. Ideális lépcsőkön, sportcsarnokokban, termekben végzett munkákhoz stb. Magassága 280 mm-es lépésekben kényelmesen és pontosan állítható létrafoktól létrafokig. Biztos reteszelés elemelkedésgátló kampókkal.

Műszaki adatok

■ Anyag:	Alumínium
■ Bevonat:	natúr
■ Lépcsőfok-/fok-szár összekötés:	peremezett
■ Fokok/lépcsőfokok mélysége:	30 mm
■ Fok-/lépcsőfoktávolság függőlegesen:	265 mm
■ Fokok/lépcsőfokok típusa:	bordás
■ Külső szélesség:	420 mm
■ Terhelés:	150,0 kg

Opcionális különleges felszerelés (lásd a 174/175. oldalon is) 



Létra hosszúsága, kitolva m	Létra hosszúsága, behúzva m	Munkamagasság m	Gerenda m	Szármagasság mm	Terpesztés m	Létrafokok száma	Súly kg	Rendelési sz.
4,05	2,40	5,15	0,80	58	2,30	4 × 8	22,2	41322
4,95	3,01	6,00	0,90	73	2,70	4 × 10	27,3	41323
6,05	3,57	7,00	1,00	73	3,30	4 × 12	31,4	41324



Fellépők és munkadobogók – sokoldalúak, praktikusak és kompakt szerkezettel rendelkeznek.

Gyors használatváltás

a kis súlyuknak és méretüknek köszönhetően.

Biztonságos munkavégzés

az eszköztartós tartókengyeleknek köszönhetően.



Biztos lépés és állás

a 230 mm mély lépcsőknek köszönhetően.



Rendkívül helytakarékos

mivel kompakt méretre összecsukszható.



Információ

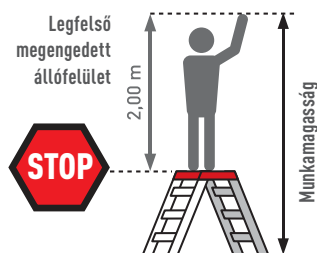

Plazamax P, Biztonsági lépcső

A bevált létra- és állványtechnika megoldás kompakt méretekkel összecsuksútható állapotban és állásbiztonsággal a kényelmes gumibevonatnak köszönhetően. Lépcsőfokok a biztos és kényelmes állásbiztonsághoz, gumibevonattal. Rendkívül helytakarékosan összecsuksútható. Biztonsági kapaszkodó, praktikus eszköztartóval, a három lépcsős változatnál választható, a négy és az öt lépcsős változatnál alaptartozék.

Műszaki adatok

■ Anyag:	alumínium
■ Bevonat:	natúr
■ Fokok/lépcsőfokok mélysége:	230 mm
■ Fok-/lépcsőfoktávolság függőlegesen:	250 mm
■ Fokok/lépcsőfokok típusa:	csúszásmentes gumibevonat
■ Dobogó mérete:	360 × 230 mm
■ Eszköztartó:	műanyag
■ Terhelés:	150,0 kg
■ Szabvány:	EN 14183

Dobogó magassága m	Munkamagasság m	Alsó, külső szélesség m	Biztonsági kapaszkodó	Szármagasság mm	Fokok száma a dobogóval együtt	Súly kg	Rendelési sz.
0,45	2,45	0,48	nem	70	2	3,9	41927
0,70	2,70	0,56	nem	70	3	6,6	41923
0,70	2,70	0,56	igen	70	3	8,4	41928
0,90	2,90	0,57	igen	70	4	10,6	41926
1,15	3,15	0,60	igen	70	5	12,8	41925

Tartozékok

Megnevezés	Rendelési sz.
Görgőkészlet (3 lépcsőfoktól lehetséges)	41929



Plazatec P, Biztonsági lépcső

Robusztus lépcsőmegoldás kompakt méretekkel összecsuksútható állapotban és recés lemezzel az állásbiztonsághoz. Lépcsőfokok a biztos és kényelmes állásbiztonsághoz, recés lemezbevonattal. Rendkívül helytakarékosan összecsuksútható. Biztonsági kapaszkodó praktikus eszköztartóval, a három lépcsős változatnál választható, a négy és az öt lépcsős változatnál alaptartozék.

Műszaki adatok

■ Anyag:	alumínium
■ Bevonat:	natúr
■ Fokok/lépcsőfokok mélysége:	230 mm
■ Fok-/lépcsőfoktávolság függőlegesen:	250 mm
■ Fokok/lépcsőfokok típusa:	bordás
■ Dobogó mérete:	360 × 230 mm
■ Eszköztartó:	műanyag
■ Terhelés:	150,0 kg
■ Szabvány:	EN 14183

Dobogó magassága m	Munkamagasság m	Alsó, külső szélesség m	Biztonsági kapaszkodó	Szármagasság mm	Fokok száma a dobogóval együtt	Súly kg	Rendelési sz.
0,45	2,45	0,48	nem	70	2	3,9	41920
0,70	2,70	0,56	nem	70	3	6,6	41673
0,70	2,70	0,56	igen	70	3	8,4	41683
0,90	2,90	0,57	igen	70	4	10,6	41684
1,15	3,15	0,60	igen	70	5	12,8	41685

Tartozékok

Megnevezés	Rendelési sz.
Görgőkészlet (3 lépcsőfoktól lehetséges)	41929



Plazatec P, Biztonsági lépcső



A gyors és rugalmas megoldás, amely a szállításhoz helytakarékosan összehajtható. Minimális helyigény a tárolásnál és szállításnál. Csúszásmentes bordázott alumínium lépcsők. Kényelmes és biztonságos munkavégzés a nagyméretű állófelületnek köszönhetően.

Műszaki adatok

- Anyag: alumínium
- Bevonat: natúr
- Fokok/lépcsőfokok mélysége: 230 mm
- Fok-/lépcsőfoktávolság függőlegesen: 250 mm
- Fokok/lépcsőfokok típusa: bordás
- Dobogó mérete: 360 × 230 mm
- Terhelés: 150,0 kg
- Szabvány: EN 14183



Dobogó magassága m	Munkamagasság m	Alsó, külső szélesség m	Biztonsági kapaszkodó	Szármagasság mm	Fokok száma a dobogóval együtt	Súly kg	Rendelési sz.
0,45	2,45	0,48	nem	70	2	3,9	41920
0,67	2,67	0,48	nem	70	3	6,6	41921

Plazastep P, Biztonsági lépcső



A rugalmas alternatíva az állásbiztonsághoz és az optimális ár-érték arányhoz. Rendkívül helytakarékosan összehajtható. Lépcsőfokok a biztos és kényelmes állásbiztonsághoz. Biztonsági kapaszkodó praktikus eszköztartóval, a három lépcsős változatnál választható, a négy és az öt lépcsős változatnál alaptartozék. A létra könnyebb mozgatásához a 41493-as és 41494-es rendelési számnál alapkivitelben görgőkkel ellátva.

Műszaki adatok

- Anyag: alumínium
- Bevonat: natúr
- Fokok/lépcsőfokok mélysége: 205 mm
- Fok-/lépcsőfoktávolság függőlegesen: 220 mm
- Fokok/lépcsőfokok típusa: bordás
- Dobogó mérete: 360 × 205 mm
- Eszköztartó: műanyag
- Terhelés: 150,0 kg
- Szabvány: EN 14183

Dobogó magassága m	Munkamagasság m	Alsó, külső szélesség m	Biztonsági kapaszkodó	Szármagasság mm	Fokok száma a dobogóval együtt	Súly kg	Rendelési sz.
0,44	2,45	0,55	nem	68	2	4,7	41490
0,66	2,65	0,57	nem	68	3	7,0	41491
0,66	2,65	0,57	igen	68	3	8,5	41493
0,88	2,90	0,59	igen	68	4	10,5	41494
1,10	3,10	0,60	igen	68	5	13,0	41495

Workmaster Plus P, Munkahíd

Rendkívül csúszásbiztos és kényelmes: Összecsukható munkadobogó R13-as dobogóbevonattal. Fokozott biztonság olajos anyagok vagy akár jég esetén a kültéri használat során. Alapváltozatban faburkolattal is kapható. Rendkívül helytakarékosan összecsukható a szállításhoz és a tároláshoz.

Műszaki adatok

- Anyag: alumínium
- Bevonat: natúr
- Lépcsőfok-/fok-szár összekötés: peremezett
- Fokok/lépcsőfokok mélysége: 65 mm
- Fok-/lépcsőfoktávolság függőlegesen: 265 mm
- Fokok/lépcsőfokok típusa: bordás
- Dobogó mérete: 600 × 1700 mm
- Terhelés: 300,0 kg

Felszereltség	Dobogó magassága m	Munkamagasság m	Alapfelület m	Méret, összecsukva m	Súly kg	Rendelési sz.
R13-as bevonat	0,70	2,70	2,21 × 0,74	1,77 × 0,74 × 0,17	19,0	42304
Fa bevonat	0,70	2,70	2,21 × 0,74	1,77 × 0,74 × 0,17	18,0	42303

Tartozékok

Megnevezés	Rendelési sz.
ZAP kerék készlet	41671
Korlát	40042
Tartókengyel	42305



04

Workmaster P, Munkahíd

Fokozott biztonság olajos anyagok vagy akár jeges kültéri használat során. A rendkívül csúszásálló dobogóbevonat az R13 értékelési csoport előírásainak felel meg. Rendkívül helytakarékosan összecsukható a szállításhoz és a tároláshoz. Két munkadobogó összekapcsolható egy nagyobb méretű dobogóvá.

Műszaki adatok

- Anyag: alumínium/acél, porszórt bevonattal
- Bevonat: natúr
- Lépcsőfok-/fok-szár összekötés: szegecselt
- Fokok/lépcsőfokok mélysége: 80 mm
- Fok-/lépcsőfoktávolság: 250 mm
- Dobogó mérete: 420 × 1200 mm
- Terhelés: 150,0 kg



Dobogó magassága m	Munkamagasság m	Alapfelület m	Méret, összecsukva m	Súly kg	Rendelési sz.
0,50	2,50	1,47 × 0,52	1,20 × 0,52 × 0,27	13,5	42329



AMA P, Moduláris felépítésű munkadobogó



A modulmegoldás a rugalmas vagy helyhez kötött alkalmazáshoz: a fellépőtől kezdve bővíthető teljes munkaállványig különböző magasságokban. Moduláris felépítés, mindig változtatható és bővíthető összeállítás mind a gurulós, mind a fix változatnál. Csekély önsúly a könnyű, gyors és kényelmes kezelés érdekében. Rendkívül masszív, merev, korrózióálló könnyűfém szerkezet. Sokféle tartozék mind a fix, mind a gurulós változathoz.

Műszaki adatok

■ Anyag:	alumínium
■ Bevonat:	natúr
■ Lépcsőfok-/fok-szár összekötés:	hegesztett
■ Fokok/lépcsőfokok mélysége:	250 mm
■ Fok-/lépcsőfoktávolság függőlegesen:	200 mm
■ Fokok/lépcsőfokok típusa:	bordás
■ Dobogó mérete:	555 × 250 mm
■ Terhelés:	150,0 kg
■ Szabvány:	EN 14183

Opcionális különleges felszerelés 
(lásd a 174/175. oldalon is)

A moduláris rendszer kombinációs lehetősége

	A modul – egylépcsős dobogó, moduláris rendszerben nem bővíthető	B alapmodul – kétlépcsős	B + C modulok	B + D modulok	B + D + E modulok	B + D + E + F modulok
Modulok, egyesével	A modul	B modul	C modul	D modul	E modul	F modul
Súly, kg	2,9	4,8	3,9	4,4	4,8	5,5
Rendelési sz.	40261	40260	40262	40263	40264	40265
Ár/modul € ÁFA nélkül	152,-	249,-	107,-	126,-	136,-	141,-
Modulkombináció	A	B	B + C	B + D	B + D + E	B + D + E + F
Munkamagasság, kb. m	2,20	2,40	2,40	2,60	2,80	2,99
legfelső dobogómagasság, m	0,20	0,40	0,40	0,60	0,80	0,99
teljes dobogómélység, m	0,30	0,55	0,80	0,80	1,05	1,30
Súly, összesen, kg	2,9	4,8	8,7	9,2	14,0	19,5

Tartozékok

Megnevezés	Rendelési sz.
Kortlát ¹⁾	40267
Görgőkészlet ²⁾ , a gyakran változó használati helyhez, opcionális tartozék utólagos felszereléshez.	40268
Talplemez ²⁾ , a helyszíni szereléshez, rendkívüli stabilitás és védelem a munkadobogó elcsúszása ellen. Öt AMA modulról biztonsági okokból kötelező a talplemezek használata.	40269
1,00 m hosszú AMA áthidaló modul két AMA dobogó áthidalóvá alakítására szolgáló elem, ezzel mindkét oldalról használható lesz a szerkezet.	40273

¹⁾ Csak a D modultól bővíthető ²⁾ 1 készlet = 2 darab



AFA P, Gépfellépő

Az alapfellépő kis súlyú, nagyon stabil és kényelmes állófelülettel rendelkezik. A rendkívül erős hegesztett alumínium csőkonstrukció gondoskodik a biztonságról és a tartósságról.

Műszaki adatok

- Anyag: alumínium
- Bevonat: natúr
- Lépcsőfok-/fok-szár összekötés: hegesztett
- Fokok/lépcsőfokok mélysége: 200 mm
- Fok-/lépcsőfoktávolság függőlegesen: 200 mm
- Fokok/lépcsőfokok típusa: bordás
- Dobogó mérete: 577 × 350 mm
- Terhelés: 150,0 kg
- Szabvány: EN 14183

Dobogó magassága m	Munkamagasság m	Alapfelület m	Fokok száma a dobogóval együtt	Súly kg	Rendelési sz.
0,20	2,20	0,40 × 0,60	1	3,0	40031
0,40	2,40	0,64 × 0,67	2	5,5	40032
0,60	2,60	0,87 × 0,69	3	7,8	40033
0,80	2,80	1,10 × 0,71	4	10,1	40034
0,99	3,00	1,35 × 0,73	5	13,5	40035

Tartozékok

Megnevezés	Rendelési sz.
Fékezhető rugós kerek (CSE = 4 db)	40036
Talplemezek (1 készlet = 4 darab)	40037
Kapaszkodó	40038



04

Seventec RC SP, Szegecselt munkadobogó

Összecsukható, helytakarékosan szállítható és tárolható, kültéri használatra optimális. Extra mély lépcsőfokok a folyadékok elvezetésére szolgáló perforációval (olajos és nedves környezetben való használatra), valamint az állásbiztonságot szolgáló profilírozással. Fényvisszaverő csíkok a létraszárakon a jobb láthatóságért rossz látási viszonyok esetén.

Műszaki adatok

- Anyag: alumínium
- Bevonat: natúr
- Lépcsőfok-/fok-szár összekötés: szegecselt
- Fokok/lépcsőfokok mélysége: 85 mm
- Fok-/lépcsőfoktávolság függőlegesen: 218 mm
- Fokok/lépcsőfokok típusa: RC lépcső
- Dobogó mérete: 600 × 300 mm
- Eszköztartó: alumínium
- Terhelés: 150,0 kg
- Szabvány: EN 14183

Dobogó magassága m	Munkamagasság m	Alsó, külső szélesség m	Fokok száma a dobogóval együtt	Súly kg	Rendelési sz.
0,66	2,66	0,67	3	8,1	40233
0,86	2,86	0,69	4	10,3	40234
1,08	3,08	0,72	5	11,7	40235



Seventec RC BP, Szegecselt munkadobogó



A könnyű és kényelmes dobogó kültéri használatra. Gyorsan és rugalmasan bevethető. Extra mély lépcsőfokok a folyadékok elvezetésére szolgáló perforációval (olajos és nedves/párás környezetben való használatra), valamint az állásbiztonságot szolgáló profilírozással. Fényvisszaverő csíkok a létraszárakon a jobb láthatóságért rossz látási viszonyok esetén.

Műszaki adatok

- Anyag: alumínium
- Bevonat: natúr
- Lépcsőfok-/fok-szár összekötés: szegecselt
- Fokok/lépcsőfokok mélysége: 85 mm
- Fok-/lépcsőfoktávolság függőlegesen: 218 mm
- Fokok/lépcsőfokok típusa: RC lépcső
- Dobogó mérete: 600 × 300 mm
- Terhelés: 150,0 kg
- Szabvány: EN 14183



Dobogó magassága m	Munkamagasság m	Alsó, külső szélesség m	Fokok száma	Súly kg	Rendelési sz.
0,49	2,49	0,70	2 × 2	5,2	40392
0,74	2,74	0,75	2 × 3	7,3	40393
0,99	2,99	0,80	2 × 4	10,2	40394

Seventec BP, Szegecselt munkadobogó



A könnyű és kényelmes dobogó nagy állófelülettel a gyors és rugalmas alkalmazáshoz.

Műszaki adatok

- Anyag: alumínium
- Bevonat: natúr
- Lépcsőfok-/fok-szár összekötés: szegecselt
- Fokok/lépcsőfokok mélysége: 85 mm
- Fok-/lépcsőfoktávolság függőlegesen: 218 mm
- Fokok/lépcsőfokok típusa: bordás
- Dobogó mérete: 600 × 300 mm
- Terhelés: 150,0 kg
- Szabvány: EN 14183



Dobogó magassága m	Munkamagasság m	Alsó, külső szélesség m	Fokok száma	Súly kg	Rendelési sz.
0,49	2,49	0,70	2 × 2	5,7	40372
0,74	2,74	0,75	2 × 3	7,9	40373
0,99	2,99	0,80	2 × 4	10,3	40374

Workstand P, Munkadobogó

Optimális állásbiztonság nagyméretű állásfelülettel és könnyű kezeléssel kombinálva. Robusztus acélkeret a maximális állásbiztonság érdekében. Könnyű kezelés a dobogóba szerelt fogantyúnak köszönhetően. Értékesítés csak 4 db-os csomagolásban.

Műszaki adatok

- Anyag: műanyag/horganyzott acél
- Bevonat: porszórt bevonattal
- Dobogó mérete: 400 × 300 mm
- Terhelés: 150,0 kg



Dobogó magassága m	Munkamagasság m	Alapfelület m	Súly kg	Rendelési sz.
0,40	2,40	0,62 × 0,52	5,0	40429

Bigfoot P, Gurulós fellépő

A sokoldalú és rugalmasan alkalmazható változat állásbiztonságot kínál a szabadalmazott bepattanásnak köszönhetően. Bordás, csúszásgátló járófelület. Gurulós kivitel fékezhető kerekkel. Biztonságos állás a patentos, automatikusan bekattanó és csúszást akadályozó gumiperem által.

Műszaki adatok

- Anyag: polipropilén
- Fok-/lépcsőfoktávolság függőlegesen: 215 mm
- Fokok/lépcsőfokok típusa: bordás
- Terhelés: 150,0 kg
- Szabvány: EN 14183



Dobogó magassága m	Munkamagasság m	Átmérő, fent m	Átmérő közepén m	Átmérő, lent m	Súly kg	Rendelési sz.
0,43	2,45	0,29	0,36	0,44	2,6	40918

Guruló dobogók – kényelmes munkavégzés szilárd alapzaton.



Kényelmes és stabil
a 600 x 800 mm-es
dobogónak
köszönhetően.



**Biztonságos
munkavégzés**

a térd és lábmagasságú
szegélyléccel ellátott,
három oldalra szerelt
korlátnak köszönhetően.



Biztos lépés

a 200 mm mély
lépcsőknek
köszönhetően.



Gyors szerelés

a jól átgondolt
csatlakozóelemeknek
köszönhetően.



Gyorsan bevethető

a rugós önbeálló
kerekeknek
köszönhetően.

Információ

Legfelső
megengedett
állófelület

2,00 m

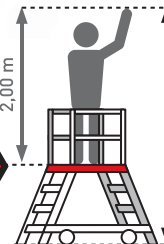

Munkamagasság

Egy oldalon járható gurulós dobogós lépcső könnyűfém lépcsőfokokkal és dobogóval

Biztonságos és könnyű megoldás a rugalmas munkavégzéshez: kényelmes felmászás, a négy rugós keréken állásbiztonság és könnyű kezelhetőség. Könnyű és gyors szerelés az új összekötőelemeknek köszönhetően. Mozgatható és gyorsan használható a négy önbeálló keréknek köszönhetően (két kerék fékezhető). Maximális biztonság háromoldali 1,00 m magas járólapporkorlátnak köszönhetően.

Műszaki adatok

■ Anyag:	Alumínium
■ Bevonat:	natúr
■ Lépcsőfok-/fok-szár összekötés:	hegesztett
■ Fokok/lépcsőfokok mélysége:	200 mm
■ Fok-/lépcsőfoktávolság függőlegesen:	240 mm
■ Fokok/lépcsőfokok típusa:	bordás
■ Dobogó mérete:	600 × 800 mm
■ Terhelés:	150,0 kg
■ Szabvány:	EN 131-7

Opcionális különleges felszerelés 
(lásd a 174/175. oldalon is)



04

Opcionálisan kétoldali kapaszkodó a fellépőkön az EN 131-7 szerint.



Dobogó magassága m	Alapfelület m	Fokok száma a dobogóval együtt	Súly kg	Rendelési sz.
0,72	0,77 × 1,27	3	28,5	41971
0,96	0,82 × 1,45	4	31,8	41972
1,20	0,87 × 1,63	5	35,0	41973
1,44	0,93 × 1,81	6	38,4	41974
1,68	0,98 × 1,99	7	41,8	41975
1,92	1,03 × 2,17	8	45,6	41976

Tartozékok

Megnevezés	Rendelési sz.
Eszköztartó	41967
Ejtősorompó	41957
Kapaszkodó (5-6 fok)	41970
Kapaszkodó (7-8 fok)	41959



Egyoldalon járható gurulós dobogós lépcső, acélrácsos lépcsőfokokkal és dobogóval



A rugalmas hozzáférési megoldás rácsos lépcsőfokokkal, fokozott csúszásgátlás biztosított a nedves/párás helyiségekben való használatnál. Könnyű és gyors szerelés az új összekötőelemeknek köszönhetően. Mozgatható és gyorsan használható a négy önbeálló keréknek köszönhetően (két kerék fékezhető). Maximális biztonság háromoldali 1,00 m magas járólapkorlátnak köszönhetően.

Műszaki adatok

- Anyag: alumínium/
horganyzott acél
- Bevonat: natúr
- Lépcsőfok-/fok-szár összekötés: hegesztett
- Fokok/lépcsőfokok mélysége: 200 mm
- Fok-/lépcsőfoktávolság függőlegesen: 240 mm
- Fokok/lépcsőfokok típusa: rácsrost
- Dobogó mérete: 600 × 800 mm
- Terhelés: 150,0 kg
- Szabvány: EN 131-7

Opcionális különleges felszerelés 
(lásd a 174/175. oldalon is)

Opcionálisan kétoldali kapaszkodó a fellépőkön az EN 131-7 szerint.

Dobogó magassága m	Alapfelület m	Fokok száma a dobogóval együtt	Súly kg	Rendelési sz.
0,72	0,77 × 1,27	3	41,5	41951
0,96	0,82 × 1,45	4	47,5	41952
1,20	0,87 × 1,63	5	53,6	41953
1,44	0,93 × 1,81	6	59,7	41954
1,68	0,98 × 1,99	7	66,0	41955
1,92	1,03 × 2,17	8	72,9	41956

**Tartozékok**

Megnevezés	Rendelési sz.
Eszköztartó	41967
Ejtősorompó	41957
Kapaszkodó (5-6 fok)	41970
Kapaszkodó (7-8 fok)	41959

Két oldalon járható gurulós dobogós lépcső könnyűfém lépcsőfokokkal és dobogóval

Maximális rugalmasság a fel- és lejutásnál, nagyobb munkatér a lépcsőfokokon, nagyobb mobilitás, valamint állásbiztonság a négy rugós keréken. Könnyű és gyors szerelés az új összekötőelemeknek köszönhetően. Mozgatható és gyorsan használható a négy önbeálló keréknek köszönhetően (két kerék fékezhető). Maximális biztonság kétoldali 1,00 m magas járólapporkorlátnak köszönhetően.

Műszaki adatok

■ Anyag:	Alumínium
■ Bevonat:	natúr
■ Lépcsőfok-/fok-szár összekötés:	hegesztett
■ Fokok/lépcsőfokok mélysége:	200 mm
■ Fok-/lépcsőfoktávolság függőlegesen:	240 mm
■ Fokok/lépcsőfokok típusa:	bordás
■ Dobogó mérete:	600 × 800 mm
■ Terhelés:	150,0 kg
■ Szabvány:	EN 131-7

Opcionális különleges felszerelés 
(lásd a 174/175. oldalon is)



04

Opcionálisan kétoldali kapaszkodó a fellépőkön az EN 131-7 szerint.

Dobogó magassága m	Alapfelület m	Fokok száma a dobogóval együtt	Súly kg	Rendelési sz.
0,72	0,77 × 1,51	2 × 3	31,2	41981
0,96	0,82 × 1,79	2 × 4	36,0	41982
1,20	0,87 × 2,06	2 × 5	41,0	41983
1,44	0,93 × 2,34	2 × 6	46,2	41984
1,68	0,98 × 2,62	2 × 7	51,7	41985
1,92	1,03 × 2,90	2 × 8	57,5	41986

Tartozékok

Megnevezés	Rendelési sz.
Eszköztartó	41967
Ejtősorompó	41957
Kapaszkodó (5-6 fok)	41970
Kapaszkodó (7-8 fok)	41959



Két oldalon járható gurulós dobogós lépcső acélrácsos lépcsőfokokkal és dobogóval



A rugalmas megoldás rácsos lépcsőfokokkal, fokozott csúszásgátlás biztosított a nedves/ párás helyiségekben való használatnál. Könnyű és gyors szerelés az új összekötőelemeknek köszönhetően. Mozgatható és gyorsan használható a négy önbeálló keréknek köszönhetően (két kerék fékezhető). Maximális biztonság kétoldali 1,00 m magas járólapkorlátnak köszönhetően.

Műszaki adatok

- Anyag: alumínium/
horganyzott acél
- Bevonat: natúr
- Lépcsőfok-/fok-szár összekötés: hegesztett
- Fokok/lépcsőfokok mélysége: 200 mm
- Fok-/lépcsőfoktávolság függőlegesen: 240 mm
- Fokok/lépcsőfokok típusa: rácsrost
- Dobogó mérete: 600 × 800 mm
- Terhelés: 150,0 kg
- Szabvány: EN 131-7

Opcionális különleges felszerelés 
(lásd a 174/175. oldalon is)

Opcionálisan kétoldali kapaszkodó a fellépőkön az EN 131-7 szerint.

Dobogó magassága m	Alapfelület m	Fokok száma a dobogóval együtt	Súly kg	Rendelési sz.
0,96	0,82 × 1,79	2 × 4	59,2	41962
1,20	0,87 × 2,06	2 × 5	70,1	41963
1,44	0,93 × 2,34	2 × 6	80,7	41964



Tartozékok

Megnevezés	Rendelési sz.
Eszköztartó	41967
Ejtősorompó	41957
Kapaszkodó (5-6 fok)	41970

Tartozékok

Hosszúság mm	Rendelési sz.
400	41967

Eszköztartó

Tárolóként szerszámok és anyagok számára. A 36 mm vagy 40 mm csőátmérős korlátokra rögzíthető.



Rendelési sz.
40301

Szerszámos táska

Hordozható szerszámtáska különböző rekeszekkel. Vállövel a kényelmes viselethez. Igen sokféle rögzítési lehetőség. Maximális terhelhetőség 15 kg.



Alkalmas	Rendelési sz.
4 -6 lépcsőfok	41970
7 -8 lépcsőfok	41959

Kapaszkodó

Opcionálisan kétoldali kapaszkodó a fellépőkön az EN 131-7 szerint.



Rendelési sz.
41957

Ejtősorompó

Alkalmas a gurulós dobogós lépcsőkhöz.



Speciális létrák különleges követelményekhez.



Nagyméretű járólap

alumínium rácsrostból, maximális csúszásbiztonsággal (R 13).



Dupla tartórész

az alsószárny töltőkuplung biztonságos megtartásához.



Csúszásbiztos létrafok (R13)

80 mm mély, folyadékok elvezetésére szolgáló perforációval.



Könnyen mozgatható

a kapaszkodórészre rögzített két görgőnek köszönhetően.



Rugalmasan változtatható tankolási magasság

a 160 mm mély dupla lépcsőnek köszönhetően.



ZAP R13 master S

Az univerzális dobogós létra a rendkívüli stabilitást igénylő használathoz! Ezt a létrát leginkább üzemenyagtöltő létraként használja, a gyors és biztonságos tankoláshoz. Az alsószárny töltőkuplung jobb rögzítéséhez a létra két levehető tartóval rendelkezik a létra kapaszkodórészénél. Az állásbiztonságot a keresztgerenda garantálja a létra támasztórészén. A nagyméretű acélrács járólap (500 × 450 mm) az R13-as csúszásgátlással és a folyadékáteresztő kivitelével maximális állásbiztonságot garantál. 80 mm mély profilozott lépcsőfokok R13-as bevonattal és a folyadékok elvezetésére szolgáló perforációval. A kapaszkodórészre szerelt két görgő biztosítja a létra könnyű mozgatását. A létráinknál az EN 131-1, -2 és EN 131-7 európai szabványokat alkalmaztuk.

Műszaki adatok

- Fokok/lépcsőfokok mélysége: 80 mm
- Fokok/lépcsőfokok típusa: R13-as lépcső
- Bevonat: natúr
- Terhelés: 150,0 kg



04

Egy- és kéttengelyes üzemenyagtöltő állványokat
a www.zarges.hu/szakteruletek

Dobogó magassága m	Munkamagasság m	Szármagasság mm	Fokok száma	Súly kg	Rendelési sz.
0,80	2,80	73	3	15,0	40097
1,07	3,00	73	4	17,0	40098
1,35	3,35	73	5	18,0	40099
1,60	3,60	73	6	20,0	40051

Tartályautó-létra alapmodul



Biztos hozzáférés a tartálykocsik karbantartásához, feltöltéséhez vagy tisztításához. Használati terület: Élelmiszeripar, kémiai és petrokémiai ipar és kötöttpályás járművek. Lehetséges dobogómagasságok 2770 mm-től 4100 mm-ig. Kényelmes magasságállítás 280 mm-es raszterben kétrészes tololétrával és drótkötélcsőrlővel. Mindkét oldalon kapaszkodó a tololétrán a maximális biztonságért a feljutáshoz. Kézierővel könnyedén eltolható a futóműnek köszönhetően; két fix és két önbeálló kerékkel ellátva. A különböző kombinációs lehetőségek maximális rugalmasságot biztosítanak a tartályautó-létrák számára. Kombinálja az alapmodult a kötelező és a tetszés szerinti modulokkal.

Műszaki adatok

■ Anyag:	Alumínium
■ Bevonat:	natúr
■ Lépcsőfok-/fok-szár összekötés:	peremezett
■ Fokok/lépcsőfokok mélysége:	30 mm
■ Fok-/lépcsőfoktávolság függőlegesen:	265 mm
■ Fokok/lépcsőfokok típusa:	bordás
■ Terhelés:	150,0 kg

Amennyiben az elképzelései a meglévő modulrendszerrel nemnem kivitelezhetők, a követelményeire szabott egyedi megoldást is tudunk kínálni!



Fellépő járólap két bolygó kerékkel



Magasság állítása kívül elhelyezkedő drótkötélcsőrlővel



Kétoldali kapaszkodó a feljárónál



Magasság állítása 280 mm-es lépésekben

Tartályautó létra

A tartályautó létra felszerelési lehetőségeinek áttekintése:

Bázismodul létra:

- Drótkötélcserélővel magasságban állítható létra, kétrészes, támasztórésszel és kétoldali kapaszkodóval.

Függőleges magasság, kb. mm	behúzva/kitolva	
	2770 / 4100	
Rendelési sz.	591000	



Kötelező modul korlát:

Választási lehetőség két változat közül:

- Korlát, kör alakú, Ø 1500 mm.
- Korlát, négyzet alakú, 1300× 2250 mm.

Korlát, kör alakú, kb. Ø 1500 mm.	Rendelési sz.	591004
Korlát, négyzet alakú, kb. 1300× 2250 mm.	Rendelési sz.	591005

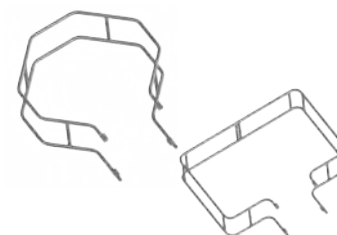

Kötelező modul futómű:

Választási lehetőség két tolófogantyús változat közül:

- Standard futómű fix gerendával. Mozgatható két bolygó és két fékezhető fix kerékkel.
- Futómű kihúzható és orsózható gerendával (állíthatóság 200 mm) az optimális beállításért és a talaj egyenetlenségeinek kiküszöbölésére. Mozgatható két bolygó és két fékezhető fix kerékkel.

Standard futómű		
Méret kb. 2370 × 2333 mm	Rendelési sz.	591010
Futómű, kihúzható, állítható magasságú keresztgerendával		
Méret, behúzva 1270 × 2311 mm, Méret, kitolva 2457 × 2311 mm	Rendelési sz.	591011

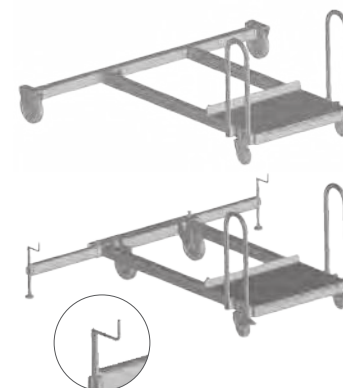

Opcionális modulok:

Választási lehetőség két tolófogantyús változat közül:

- Három különböző hosszúságú dobogó közül lehet választani: 300 mm, 600 mm és 800 mm.
- 600 mm-es dobogóhossztól dupla ejtősorompós dobogókorlát szerelhető fel.
- Elektromosságot levezető kivitel opcionálisan rendelhető.

Opcionális modul alumínium járólap, bordázott

Az alábbi hosszúságú dobogókhoz, mm-ben	300	600	800
Rendelési sz.	591020	591021	591022

Opcionális modul ejtősorompós dobogókorlát

Ejtősorompós dobogókorlát, dobogó hossza × 600 mm	Rendelési sz.	591006
--	---------------	--------

Elektromosságot levezető opcionális modul

Rendelési sz.	591030
---------------	--------



Póznalétra



Biztonságos és hatékony munkavégzés a póznákon különböző magasságban gyors felszerelés és biztos létra révén. Maximális munkabiztonság a dupla szárú létrák és a beépített mászásvédelemnek köszönhetően. A leesést megakadályozó védelemi rendszer állandó biztonságot nyújt már a felépítés során is. A póznához erősítés hegesztés nélküli speciális kapcsoló rendszerrel (drótkötéssel és támasztóidomos kengyellel). Nagyfokú rugalmasság a magasságot (max. 20,00 m) és a póznaátmérőt (Ø 140 mm-től 1000 mm-ig) illetően. A póznalétra felépítése egy 15,00 m magas póznához kb. 10 perc. Maximális összerhelés létrarendszerenként/készletenként 150 kg.

Műszaki adatok

- Anyag: Alumínium natúr
- Bevonat: natúr
- Lépcsőfok-/fok-szár összekötés: peremezett
- Fokok/lépcsőfokok mélysége: 30 mm
- Fok-/lépcsőfoktávolság függőlegesen: 280 mm
- Fokok/lépcsőfokok típusa: bordás
- Külső szélesség: 505 mm
- Terhelés: 150,0 kg



Kengyel támasztóidommal



Állítható magasságú felső létra

Teljes készlet

Létrakombinációk	Létra hosszúsága m	Külső szélesség mm	Szármagasság mm	Súly kg	Rendelési sz.
háromrészes	8,80	505	58	40,0	55140
négyrészes	11,60	505	58	52,0	55141
öttrészes	14,40	505	58	64,0	55142
hatrészes	17,20	505	58	76,0	55143
héttrészes	20,00	505	58	88,0	55144

Alkatrészek

Létrakombinációk	Létra hosszúsága m	Külső szélesség mm	Szármagasság mm	Súly kg	Rendelési sz.
Alsó létra	3,52	505	58	14,0	41916
Középső létra	2,85	505	58	12,0	41917
Felső létra	2,80	505	58	12,0	41918

Teremlétra

A szabadonálló megoldás a munkavégzéshez nagy magasságokban egészen 12 m-ig állásbiztonsággal, a magasság egyszerű állításával és kerekkel a mobilitáshoz. A felső létra magasságának állítása húzókötéllal. Biztonságos záródás automatikusan működő kampókkal. Stabil hátvédő kengyel és nagyméretű eszköztartó. Alapfelszerelésben két gerendával, amelyek poliamid bolygókerekkel (Ø150 mm) és magasságállító orsókkal (beállítási tartomány 150 mm) vannak ellátva.

Műszaki adatok

- Anyag: Alumínium
- Bevonat: natúr
- Lépcsőfok-/fok-szár összekötés: peremezett
- Fokok/lépcsőfokok mélysége: 30 mm
- Fok-/lépcsőfoktávolság függőlegesen: 265 mm
- Fokok/lépcsőfokok típusa: bordás
- Terhelés: 150,0 kg



04



Nagyfelületű munkadobogó
(400 × 400 mm)



Orsózható futómű

Létra hosszúsága, kítolva m	Létra hosszúsága, behúzva m	Dobogó magassága m	Munkamagasság m	Súly kg	Rendelési sz.
7,50	4,55	6,20	8,20	68,0	41342
9,45	5,65	8,10	10,10	86,0	41343
11,40	6,70	10,00	12,00	144,0	41346

Tetőlétrák



Biztos felmászás a különböző dőlésű tetőkre a rendkívül stabil, helyhez kötött létrával, amelynek létrafokai nem középen vannak elhelyezve. Négyzet alakú stabil fokok két eltérő dőlésszögű járőfelülettel. Stabil fokprofil a fokok 80 mm-es biztonsági távolságához a tetőfelülettől. A létrát rugalmasan az adott tetőmérethez lehet igazítani.

Műszaki adatok

- Anyag: Alumínium
- Bevonat: porszórt bevonattal
- Lépcsőfok-/fok-szár összekötés: peremezett
- Fokok/lépcsőfokok mélysége: 30 mm
- Fok-/lépcsőfoktávolság függőlegesen: 280 mm
- Fokok/lépcsőfokok típusa: bordás
- Terhelés: 150,0 kg

04



Elérhető tetőlétra-változatok



Könnyűfém tetőlétrák különböző színekben kaphatók

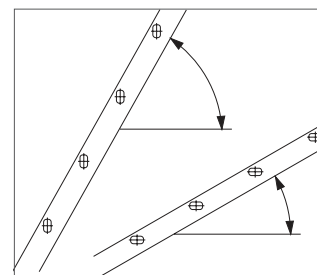

A tető hajlásszögétől függően járőfelületként egyaránt használható a fokok lapos felülete vagy éle

Létra hosszúsága m	Létra szélessége mm	Létrafokok száma	Szárma-gasság mm	Súly kg	Natúr alumínium Rendelési sz.
2,00	340	7	110	2,4	40395
2,80	340	10	110	4,0	40396
4,20	340	15	110	6,8	41237

Rézarna Rendelési sz.	Téglavörös Rendelési sz.	Barna Rendelési sz.	Antracit szürke Rendelési sz.
40397	41391	41392	41395
40398	41393	41394	41396
40399	41235	41236	41397

Tartozékok

Biztonsági tetőkampó hullám- és hornyolt cserépekhez	Rendelési sz.	
Horganyzott acél	40969	
Vörösbarna	40490	
Téglavörös	40970	
Barna	40967	
Antracit szürke	41399	

Biztonsági tetőkampó hódfarkú cseréphez	Rendelési sz.	
Horganyzott acél	41386	
Vörösbarna	40492	
Téglavörös	41387	
Barna	41388	
Antracit szürke	41389	

Biztonsági tetőkampó az EN 517 szerint

A rögzítéshez legalább két darab biztonsági tetőkampó szükséges, egymáshoz képest eltolt helyzetben. A legfeljebb 4,20 m hosszú létrák rögzítéséhez két hordozó biztonsági tetőkampóra van szükség. Minden további 2,00 vagy 2,80 m hosszúságú létraelemhez további egy, a 4,20 m hosszú létrákhoz két további kampó szükséges.



Tetőkampó hullám- és hornyolt cseréphez



Tetőkampó hódfarkú cseréphez

A hordozó biztonsági tetőkampókat a gerendán közepre kell felszerelni. Legkisebb gerendaméret: 60 × 80 mm.

Súly kg	Rendelési sz.	
0,3	41695	

Tetőlétra biztonsági kampó

A tetőlétrák biztonságos rögzítéséhez a tetőkampókra a DIN 18 160/5 szabványnak megfelelően.



Súly kg	Rendelési sz.	
3,0	40980	

Mozgatható tetőgerinc kampó

Horganyzott acél kampó, két futó görgővel. A tetőlétra a felszerelt tetőgerinc kampóval a tetőgerincre tolható a tetőn, megfordítható, és beakasztható a tetőgerincbe. A tetőgerinc kampó csak tetőlétrával kombinálva használható. A tetőgerinc kampók nem helyettesítik a tetőkampókat. A szereléshez lyukakat kell fúrni.



Rendelési sz.	
40999	

Tetőeresztartó-rögzítés

A tetőre való biztonságos feljutáshoz. A mászólétra (pl. egy háromrészes többcélú létra) biztonságos rögzítéséhez az ereszhez. Használható legfeljebb 85 mm száráknál (1 készlet = 2 db)



Tartozékok és pótalkatrészek – Minden, ami hozzá tartozik.



A megfelelő tartozékok biztonságos feljutást biztosítanak.



Szerszámok mindig kéznél a különböző eszköztartóknak köszönhetően.



Állásbiztos a megfelelő felszereléssel.



Mobil az opcionális görgőknek köszönhetően.



Véd a súrlódási nyomoktól a nyomot nem hagyó lábaknak köszönhetően.

Információ

A létrájához erősítendő igényei szerinti opcionális különleges felszerelések választékát a 174/175. oldalon találja.

Létratartozékok

Hosszúság mm	Rendelési sz.
400	41967

Eszköztartó

Tárolóként szerszámok és anyagok számára. A 36 mm vagy 40 mm csőátmérős korlátokra rögzíthető.



Rendelési sz.
40100

Faltávolság-tartó szerszámtartóval

Létrafokos létrákhoz.
Távolság a faltól maximum 68 cm, minimum 50 cm, 3 cm-ként állítható.



Rendelési sz.
40270

Eszköztartó létrákhoz

Festék, ecsetek, csavarhúzó – minden amire szüksége van, elfér az eszköztartóban. Felakasztható a létrákra tetszés szerint, bármely magasságban.



Rendelési sz.
40115

Vödörkampó

Horganyzott acél.
Alkalmas az összes négyszögű peremes létrához.



Rendelési sz.
40920

Beakasztható szerszámos doboz

Praktikus műanyag doboz, amely minden hagyományos és létrafokos létrába beakasztható.



Rendelési sz.
40300

Szerszámos táska

Hordozható szerszámtáska akkumulátoros csavarhúzó számára, zsebekkel a tartozékokhoz. Könnyű rögzítés tépőzárral a létraszárra. Viselhető övön is.





Szerszámos táska

Hordozható szerszámtáska különböző rekeszekkel. Vállövel a kényelmes viselethez. Igen sokféle rögzítési lehetőség. Maximális terhelhetőség 15 kg.

Rendelési sz.
40301



Bak

80 cm széles lépcsőrögzítő elem, oldalirányú csúszásbiztonság. Helytakarékosan kihajtható. Mind a négy láb egyenként beállítható 60 cm és 90 cm közötti magasság tartományban.

Rendelési sz.
42132



Kihúzható alumínium járólapp

Szélesség: kb. 0,30 m. Kihúzható 2,00 és 3,50 m között. Használható 1,00 m állásmagasságig.

Hosszúság, kihajtvva m	Hosszúság, behúzva m	Szélesség m	Súly kg	Rendelési sz.
3,50	2,00	0,29	18,0	42302



Létra-adapter

Fokozatmentes szintkiegyenlítéshez. Szintkiegyenlítés max. 110 mm-ig. 300 mm - 500 mm közötti külső létraszélességekhez.

Szármagasságokhoz max. mm-ig	Külső szélesség mm	Súly kg	Rendelési sz.
98	680	5,0	41919



Szárhosszabbító

Az egyenetlen talajon lévő magasságkülönbségek kiküszöbölésére, pl.: lépcsőkön stb., könnyen rögzíthető. Beállítási tartomány maximum 375 mm. Alkalmos 48-73 mm szármagasságú létrákhoz.

Derekszögű négyszögcszárhoz mm	Rendelési sz.
48 / 73	40922



Szárhosszabbító gerendákhoz

Gerendával felszerelt létrákhoz. Fokozatmentesen állítható, maximum 375 mm. Egyszerű szerelés merevítőkre.

Derekszögű négyszögcszárhoz mm	Rendelési sz.
58	41987
73	41989

Rendelési sz.	
40226	

Forgóláb gumibevonattal 125 × 50 mm

58 × 25 mm szármagasságtól.
Felfekvési felület 125 × 50 mm.
Felhajtva leszúróhegyként használható.
A csomag tartalma:
1 db, szerelőanyaggal.
A szereléshez lyukakat kell fúrni.



Rendelési sz.	
40997	

Forgóláb gumibevonattal 100 × 55 mm

42 × 25 mm szármagasságtól.
Felfekvési felület 100 × 55 mm.
A csomag tartalma:
1 db, szerelőanyaggal.
A szereléshez lyukakat kell fúrni.



Derékszögű négyszög-szárhoz mm	Szár külső mérete mm	Hosszúság mm	Rendelési sz.	
42-85	58 × 25	1000	40251	
42-98	58 × 25	1200	299848	

Gerenda utólagos felszereléshez

Felszerelése kúpos létrákra is lehetséges.
Nincs pótkatrész az alapfelszereltséghez tartozó gerendákkal ellátott létrákhoz.



Támasztási szélesség mm	Terpesztés m	Derékszögű négyszög-szárhoz mm	Rendelési sz.	
1200	0,54	58-114	40250	

Fali távtartó/lábkiszélesítés

2 szorító csavarral rögzíthető.
Csúszásmentes, stabilan rögzített végzáró kupakok.
Felszerelése kúpos létrákra is lehetséges.



Hosszúság mm	Rendelési sz.	
2000	40252	

Rögzítő lánc

Állólétráknál perlon gurttni helyett.
A csomag tartalma:
1 db, szerelőanyaggal.
A szereléshez lyukakat kell fúrni.





Tetőeresztartó-rögzítés

A tetőre való biztonságos feljutáshoz. A létra (pl. egy háromrészes többcélú létra) biztonságos rögzítéséhez az ereszhez. Használható legfeljebb 85 mm száráknál (1 készlet = 2 db)

Rendelési sz.	
40999	



Leszúróhegyek

Keresztgerendákhoz is alkalmas. Acélhegyek földtányérral 50-114 mm x 25 mm méretű létraszárakhoz. 1 készlet = 2 db (jobb/bal).

Rendelési sz.	
40939	



Kapaszkodó

Könnyűfém-csőből (Ø 25 mm) saját felszereléshez az ügyfél által, szorítókapoccsal, alkalmas a max. 73 mm-es négyszögprofilokhoz.

Kapaszkodó hossza mm	Magasság m	Alkalmas a támasztó- és polclétrákhoz m	Rendelési sz.	
1270	0,20	3,00	41960	
1990	0,20	4,70	41990	



Kapaszkodó, lehajtható

Könnyűfém csőből (Ø 25 mm) saját behelyezésre a felhasználó által felül rögzítővasalattal és bedugható tüskével az oldalsó perembe. Alkalmas 74 mm mély négyszögprofilú szárakhoz.

Kivitel	Súly kg	Rendelési sz.	
Jobbra	1,0	41998	
bal oldalt	1,0	41999	



Kiszállósár, rászorítható

Alkalmas a 73 mm-es szármagasságú létrákhoz. Betolható, a helytakarékos szállításhoz.

Súly kg	Rendelési sz.	
1,8	40213	

Kivétel	Rendelési sz.	
jobb oldalon, ferde szerelés	40222	
bal oldalon, ferde szerelés	40223	
jobb oldalon, egyenes szerelés	40224	
bal oldalon, egyenes szerelés	40225	

Betolható kiszállószár, egyrészes létrához

Kiszállószár két különböző változatban kapható. Szükség szerint ferde vagy egyenes rögzítéssel. 1 300 mm teljes hosszúság. 1 100 mm tiszta szárhosszúság.



egyenes szerelés itt 40224

Kivétel	Rendelési sz.	
jobb oldalon, egyenes szerelés	40254	
bal oldalon, egyenes szerelés	40255	

Betolható kiszállószár, többrészes létrához

1 300 mm teljes hosszúság. 1 100 mm tiszta szárhosszúság.



ferde szerelés itt 40222

Rendelési sz.	
40450	

Beakasztható dobogó

A kényelmes és biztonságos állásért. Alkalmas a 208 mm-es foktávolsággal rendelkező négyzetes létrához. Dobogó 275 x 260 mm



Rendelési sz.	
40998	

Létratartó, lezárható

Horganyzott acél, tiplikkel és csavarokkal együtt. Zár nélkül. (1 készlet = 2 darab).



Rendelési sz.	
40960	

Rögzítőszalag

Hossz 2,60 m. A létra biztosításához a használat és a szállítás közben.



Rendelési sz.	
40390	

Jelzőlámpa

Aktívan növeli a létrák biztonságát mostoha időjárási viszonyok között vagy sötétben. Alkalmas négyzetgű peremezett lépcsőfokkal/létrafokkal rendelkező létrához. Világítási időtartam akár 72 óráig. Cserélhető elemek (gombelemek).





Fényvisszaverő matricák

Növeli a biztonságot a fényvisszaverődésnek köszönhetően mostoha időjárási viszonyoknál vagy sötétben.
Felszerelhető utólag a létrára.
1 készlet = 2 darab

Kivitel	Hosszúság mm	Szélesség mm	Rendelési sz.
Peremezett létrák	500	52	40156
Szegecselt/ csavarozott létrák	230	36	40157
Seventec munkadobogók	230	52	40158
Seventec létrák	500	52	40159



Görgők a merevítőben

Gerendákkal rendelkező létrák ergonomikus szállítása.
Ajtókon átgurítható.
Könnyű szerelés, mivel a meglévő merevítő helyettesítve lesz.
Alkalmos gerendával rendelkező létrákhoz, 73 x 25 mm-es szárméret.

Furattávolság mm	Hosszúság mm	Rendelési sz.
395	890	40020
395	1085	40021
465	1185	40022
465	1000	40023
465	1200	40024



ZAP kerekek

Görgők az utólagos felszereléshez.
A ZAP Safemaster S könnyű mozgatásához.
58 mm-es szármagassághoz.

Rendelési sz.
41671



Rugós bolygókerék

Az alsó létravégre.
A csomag tartalma:
1 db, szerelőanyaggal.
A szereléshez lyukakat kell fúrni.

Oldal	Rendelési sz.
bal oldalt	40220
Jobbra	40221



Rugós fix kerék

Az alsó létravégre.
A csomag tartalma:
1 db, szerelőanyaggal.
A szereléshez lyukakat kell fúrni.

Oldal	Rendelési sz.
bal oldalt	40218
Jobbra	40219



Kampó a létrafokos, lépcsős és széles fokú létrákhoz

A csomag tartalma:
1 db, szerelőanyaggal.
A szereléshez lyukakat kell fúrni.

Felkasztó kampó vezetősínhez Ø mm-ig	Rendelési sz.
36	40242
50	40243
80	40244

Felakasztó kampó vezetősínhez mm	Rendelési sz.	
50	821700	
100	821701	
150	821702	
200	821703	

Speciális kampó a létrafokos, lépcsős és széles fokú létrákhoz

Protefan bevonattal.
A csomag tartalma:
1 darab, szerelőanyag nélkül.
A szereléshez lyukakat kell fúrni.



Felakasztó kampó vezetősínhez Ø mm-ig	Rendelési sz.	
50	821704	
100	821705	
150	821706	
200	821707	

Speciális kampó a létrafokos, lépcsős és széles fokú létrákhoz

Protefan bevonattal.
A csomag tartalma:
1 darab, szerelőanyag nélkül.
A szereléshez lyukakat kell fúrni.



Felakasztó kampó vezetősínhez mm	Rendelési sz.	
36	40058	
50	40059	

Rögzítőkampó

Utólag felszerelhető az összes négyzetű peremű támasztólétrára.
Egyszerű szorítómechanizmus a gyors szereléshez.
58-85 mm-es létraszárakhoz.
1 készlet = 2 db (jobb/bal).



04

Derekszögű négyzetoszárhoz mm	Rendelési sz.	
56-85	40231	
98-114	40371	

Fali távtartó

Védelem a falakon és a külső szigeteléssel rendelkező homlokzatokon keletkező nem kívánt nyomok ellen.
Nagyobb támasztófelület falat kímélő szivacsokkal.
Könnyű szerelés tépőzáras biztosítással.
1 készlet = 2 darab



Szár külső mérete mm	Rendelési sz.	
42 × 25	40309	
48 × 25	40310	

Nyomot nem hagyó létrasaruk

Megvéd a sötét dörzsnymok ellen érzékeny padlókon.
Utólag felszerelhető a sarukkal rendelkező létrákra.
1 készlet = 2 darab



Opcionális különleges felszereltség támasztó- és állólétrákhoz

A specifikus követelményeknek való megfelelés érdekében opcionális különleges felszereltséget kínálunk, melyet szakszerűen sorozatban építünk fel közvetlenül az Ön létrájára.

Állólétrák

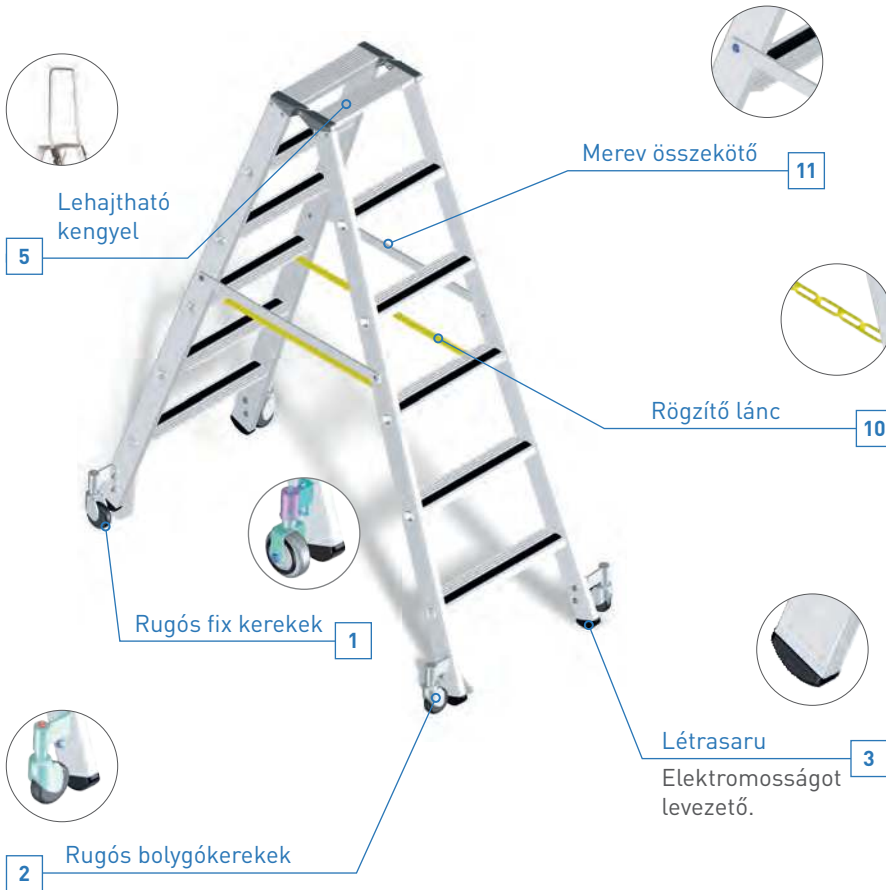

Példák görgőkkel felszerelt állólétrákra.



Létra 4 darab hosszában mozgatható rugós fix kerékkel, vagy 4 db rugós bolygókerék, forgatható, valamint 2 db merev összekötő



A létra felszerelve 2 darab rugós fix kerékkel, nem forgatható, valamint 2 db merev összekötővel

Az Ön követelményeihez illesztve.

1 2 Mozgatható kivitelek



Az egy oldalon és két oldalon járható állólétrákhoz.

Megnevezés	Rendelési sz. felszereléshez a	
	Szárak külső oldala	Szárak belső oldala
Rugós fix kerekek, Ø 80 mm (1 készlet = 4 darab)	8100	8200
Rugós fix kerekek, Ø 80 mm (1 készlet = 2 darab)	8101	8201
Rugós bolygó kerékek, Ø 80 mm (1 készlet = 4 darab)	8102	8202
Rugós fix és rugós bolygó kerékek, Ø 80 mm (1 készlet = 2-2 darab)	8103	8203

3 Elektromosságot levezető kivitel



A speciális létrasaruk vezetőképesek a belevégített grafitnak köszönhetően. Specifikus 10⁶ Ohm ellenállás, BN 28281 rendelési számú jelölőmatricával.

Elektromosságot levezető kivitel	Rendelési sz.
Állólétrák és támasztólétrák	8104
Kétrészes létrák	8105
Háromrészes létrák	8106
Dobogós lépcsők	9120

4 Felszerelhető gerenda

Nagyobb stabilitást kölcsönöz a létrának.

Megnevezés	Rendelési sz.
Gerendacső	8107

5 Lehajtható kengyel

Kopásálló eloxált kengyel. Alkalmos a két oldalon járható lépcsős állólétrákhoz.

Kivitel	Rendelési sz.
SaferStep létrák	8206
XLstep létrák	8207
Comfortstep létrák	8208
Seventec létrák	8209

6 Lopásvédelem

Alkalmos a max. 560 mm lépcső-/fokhosszúságú négyszögű peremű létrákhoz. Három számjegyű számszáz lakattal.

Rendelési sz.
8210

Támasztólétrák

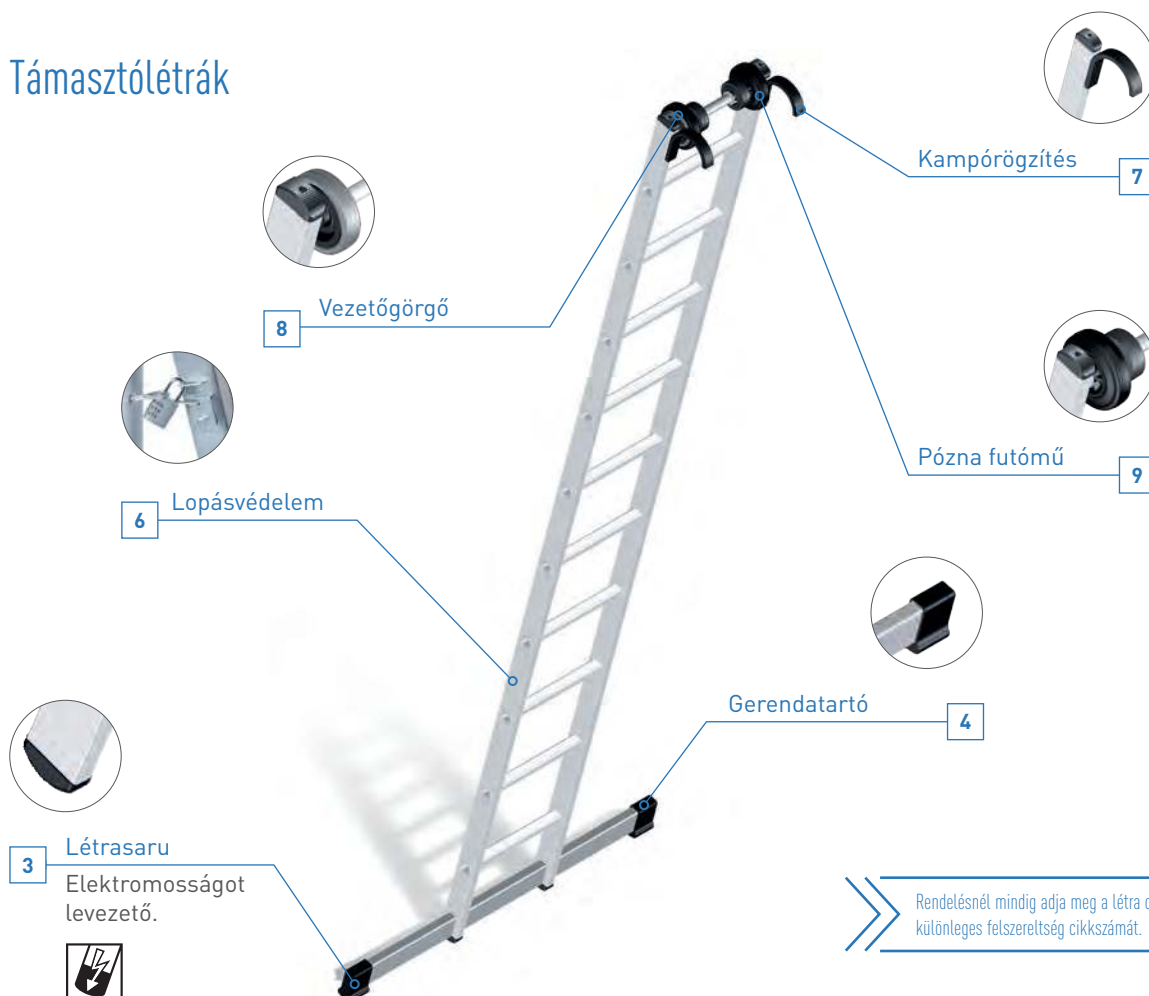

Rendelésnél mindig adja meg a létra cikkszámát és az opcionális különleges felszereltség cikkszámát.

04

7 Kampószerelés

A létra felakasztásához, pl. egy polcberendezésbe, különböző kampók vannak felszerelve a létraszárak végére. A kampók választékát a 172-173. oldalon találja.

8 Vezetőgörgő

Alkalmas a támasztó- vagy tolólétrákhoz. A létra felszerelése falat kímélő görgőkkel a könnyű kitémasztásához vagy felállításához.

Megnevezés	Rendelési sz.
Vezetőgörgő	8110

9 Pózna futómű

Alkalmas a támasztó-, toló- és húzóköteles létrákhoz. A létra felszerelése kifejezetten a póznákhoz igazított görgőkkel, a könnyű kitémasztásához vagy felállításához. Alkalmas a Ø 150 mm és Ø 400 mm közötti átmérőjű póznákhoz.

Megnevezés	Rendelési sz.
Pózna futómű alumínium létrákhoz	8505
Pózna futómű műanyag létrákhoz	8506

10 Terpesztésbiztosítás lánc

Alkalmas állólétrákhoz, melyeknél gurtnik akadályozzák meg a szétcsúszást. A perlon gurtnik helyettesítése robusztus acélláncokkal.

Megnevezés	Rendelési sz.
Rögztítő lánc	9897

11 Merev összekötő

Alkalmas állólétrákhoz. 2 további merev összekötő biztosítja a stabilitást.

Megnevezés	Rendelési sz.
Merev összekötő max. 5 lépcsőfokig	8831
Merev összekötő 6 és 12pcsőfok között	8832

Talpdugók

Megjegyzés A szerkezeti módosítások miatt nem csak a létra típusára, hanem minden esetben a száraz külső méretére is figyelni kell.



Talpdugó

Normál méretű és széles méretű alumínium létrákhoz.

Szár külső mérete mm	Rendelési sz.
50 × 20	827000
50 × 25	824347
58 × 25	824350
60 × 25	829687
62 × 25	824486
68 × 25	824302
73 × 25	824352
85 × 25	824353
98 × 25	824354
114 × 25	824355



Talpdugó

A 40904–40906 rendelési számú négyrészes sokcélú létrához és a 41936–41938 rendelési számú Varioflex B-hez.

Szár külső mérete mm	Rendelési sz.
60 × 25	800140

04



Talpdugó

A Plazatec P, rendelési sz. 41673, 41683–41685 és a Plazamax P, rendelési sz. 41923–41926 és 41928 számára.

Szár külső mérete mm	Kivitel	Rendelési sz.
34 × 20	elöl	800142
68 × 20	hátsó	800143



Talpdugó

A 41920–41921 rendelési számú Plazatec P és a 41927 rendelési számú Plazamax P számára.

Szár külső mérete mm	Kivitel	Rendelési sz.
34 × 20	elöl	800242
68 × 20	hátsó	800243

Szár külső mérete mm	Rendelési sz.	
58 × 25	800146	

Talpdugó

Variomax V-hez, rendelési sz. 41930-41934.



Szár külső mérete mm	Oldal	Rendelési sz.	
40 × 20	bal oldalon	800295	
40 × 20	jobb oldalon	800296	

Talpdugó

AMA P-hez, rendelési sz. 40260-40265.



Átmérő mm	Rendelési sz.	
25	800144	

Talpdugó

Fix munkadobogóhoz, rendelési sz. 42951-42953.



Átmérő mm	Rendelési sz.	
30	800358	

Talpdugó

AFA P-hez, rendelési sz. 40031-40035.



Alkalmas	Átmérő mm	Rendelési sz.	
41120	65	800497	
41121	71	800298	
41122	77	800363	

Talpdugó

Teleszkópos támasztólétrához.



Talpkupakok

Megjegyzés A szerkezeti módosítások miatt nem csak a létra típusára, hanem minden esetben a száraz külső méretére is figyelni kell.



Talpkupak

Létrafokos létrákhoz.

Szár külső mérete mm	Rendelési sz.
58 × 25	824409
62 × 25	824425
68 × 25	824396
73 × 25	824427
85 × 25	824428
89 × 25	824399



Talpkupak

Variomax V-hez, rendelési sz. 41930-41934.

Szár külső mérete mm	Oldal	Rendelési sz.
66 × 31	bal oldalon	800131
66 × 31	jobb oldalon	800132



Talpkupak

41130-41131, 41194-41196 és 42394-42395 rendelési számhoz.

Oldal	Rendelési sz.
bal oldalon	800325
jobb oldalon	800326

Ábra jobb oldalon



Ábra bal oldalon



Talpkupak

Alumínium lépcsős létrákhoz.

Szár külső mérete mm	Rendelési sz.
33 × 22	824437
42 × 25	824424
48 × 25	824438
58 × 25	824439



Talpkupak

41050-41066 rendelési számú lépcsős állólétrákhoz.

Szár külső mérete mm	Rendelési sz.
75 × 25	800204

Szár külső mérete mm	Rendelési sz.	
50 × 22	800378	

Talpkupak

Biztonsági hidas műanyag állólétrákhoz, rendelési sz. 40431-40435.



Szár külső mérete mm	Rendelési sz.	
66 × 22	800541	

Talpkupak

Falétrákhoz.



Szár külső mérete mm	Oldal	Rendelési sz.	
87 × 18	bal oldalon	800288	
87 × 18	jobb oldalon	800289	

Talpkupak

Seventec lépcsős létrákhoz.



Ábra jobb oldalon



Ábra bal oldalon

Szár külső mérete mm	Rendelési sz.	
33 × 20	800268	
40 × 20	800266	

Talpkupak

Háztartási létrákhoz.
Favorit és Z 200.



Szár külső mérete mm	Rendelési sz.	
40 × 20	800426	
33 × 20	800427	

Talpkupak háztartási létrákhoz

Rendelési sz.: 44143-44148.



Rendelési sz.	
800498	

Talpkupak

Telesteps keresztgerendákhoz.





Talpkupak

A 44163-44168 rendelési számhoz.

Szár külső mérete mm	Rendelési sz.	
46 × 23	800493	



Talpkupak

Keresztgerendákhoz.

Szár külső mérete mm	Rendelési sz.	
58 × 25	824242	
73 × 25	824243	



Talpkupak

Keresztgerendákhoz.

Szár külső mérete mm	Rendelési sz.	
50 × 22	800239	



Talpkupak

Keresztgerendákhoz.

Szár külső mérete mm	Rendelési sz.	
55 × 20	800308	
68 × 20	800309	

Elektromosságot levezető pótalkatrészek

Megjegyzés A szerkezeti módosítások miatt nem csak a létra típusára, hanem minden esetben a szarak külső méretére is figyelni kell.



Elektromosságot levezető talpdugó

Specifikus átmenő ellenállás $10^6 \Omega$, jelölőmatricával, rendelési sz.: 28281. Normál méretű és széles méretű alumínium létrákhoz.

Szár külső mérete mm	Rendelési sz.	
73 × 25	824321	
85 × 25	824322	
98 × 25	824323	
114 × 25	824324	



Elektromosságot levezető talpdugó

Specifikus átmenő ellenállás $10^6 \Omega$, jelölőmatricával, rendelési sz.: 28281. AMA P-hez, rendelési sz. 40260-40265.

Szár külső mérete mm	Oldal	Rendelési sz.	
40 × 20	bal oldalon	800344	
40 × 20	jobb oldalon	800343	

Szár külső mérete mm	Rendelési sz.	
58 × 25	824475	
62 × 25	824282	
68 × 25	824283	
73 × 25	824476	
85 × 25	824477	

Elektromosságot levezető talpkpukak

Specifikus átmenő ellenállás $10^6 \Omega$, jelölőmatricával, rendelési sz.: 28281. Létrafokos létrákhoz.



Szár külső mérete mm	Rendelési sz.	
58 × 25	824502	
73 × 25	824478	

Elektromosságot levezető talpkpukak

Specifikus átmenő ellenállás $10^6 \Omega$, jelölőmatricával, rendelési sz.: 28281. Keresztgerendákhoz.



Szár külső mérete mm	Rendelési sz.	
42 × 25	824473	
48 × 25	824474	

Elektromosságot levezető talpkpukak

Specifikus átmenő ellenállás $10^6 \Omega$, jelölőmatricával, rendelési sz.: 28281. Alumínium lépcsős létrákhoz.



Átmérő mm	Rendelési sz.	
125	803298	

Elektromosságot levezető görgő

Specifikus átmenő ellenállás $10^6 \Omega$, dobogós lépcsőkhöz.



Átmérő mm	Rendelési sz.	
160	829590	

Elektromosságot levezető kerék

Specifikus átmenő ellenállás $10^6 \Omega$, dobogós létrákhoz, rendelési sz.: 41201-41209.



Anyag	Rendelési sz.	
Műanyag	800273	

Elektromosságot levezető földelő csík

Az állványok, dobogós lépcsők stb. földeléséhez.



Végzáró kupak

Megjegyzés A szerkezeti módosítások miatt nem csak a létra típusára, hanem minden esetben a száraz külső méretére is figyelni kell.



Végzáró kupak

Alumínium létránál a felső létravégre.

Szár külső mérete mm	Rendelési sz.	
33 × 22	824017	
48 × 25	824150	
50 × 20	800359	
50 × 25	824160	
58 × 25	824152	
60 × 25	800169	
62 × 25	824165	
68 × 25	824162	
73 × 25	824153	

Fokvégzáró kupak



Fokvégzáró kupak

Az 41930-41934 rendelési számhoz.

Kivitel	Szín	Rendelési sz.	
réssel	szürke	800133	
rés nélkül	szürke	800134	



Fokvégzáró kupak

A 41130-41131, 41194-41196 és 42394-42395 rendelési számhoz.

Kivitel	Szín	Rendelési sz.	
réssel	fekete	800323	
rés nélkül	fekete	800322	



Lépcsővégzáró

Megjegyzés A szerkezeti módosítások miatt nem csak a létra típusára, hanem minden esetben a száraz külső méretére is figyelni kell.

Szár külső mérete mm	Oldal	Rendelési sz.	
48	bal oldalon	824119	
48	jobb oldalon	824120	

Lépcsővégzáró

Lépcsős támasztólétrához, csavarozott lépcsőfok.



Szár külső mérete mm	Oldal	Szín	Rendelési sz.	
42	bal oldalon	fekete	824115	
42	jobb oldalon	fekete	824116	
48	bal oldalon	fekete	824117	
48	jobb oldalon	fekete	824118	

Lépcsővégzáró

Lépcsős állólétrához, csavarozott lépcsőfok.



Szár külső mérete mm	Oldal	Rendelési sz.	
42	bal oldalon	824123	
42	jobb oldalon	824124	
48	bal oldalon	824125	
48	jobb oldalon	824126	

Lépcsővégzáró

Lépcsős állólétrához, szegecselt fokok Professional/Zaletta/Z600/Z500



Eszköztartó

Megjegyzés A szerkezeti módosítások miatt nem csak a létra típusára, hanem minden esetben a száraz külső méretére is figyelni kell.

Anyag	Hosszúság mm	Rendelési sz.	
Alumínium	275	829798	
Alumínium	322	800580	
Alumínium	326	800581	
Alumínium	334	800582	
Alumínium	336	800583	

Eszköztartó

Alumíniumból állólétrához.



Anyag	Hosszúság mm	Rendelési sz.	
Alumínium	389	829820	
Alumínium	404	800553	

Eszköztartó

A 41632-41635 és 40073-40479 rendelési számokhoz.





Eszköztartó

Biztonsági híddal rendelkező lépcsős állólétrák számára, szegecselt lépcsőfok.

Szár külső mérete mm	Rendelési sz.	
42 × 25	824131	
48 × 25	824133	



Eszköztartó

Biztonsági híddal rendelkező lépcsős állólétrák számára, csavarozott lépcsőfok.

Szár külső mérete mm	Rendelési sz.	
42 × 25	824135	
48 × 25	824136	



Eszköztartó

Z 200 háztartási létrákhoz.

Szár külső mérete mm	Rendelési sz.	
40 × 20	800311	



Eszköztartó

A 44163-44168 rendelési számhoz.

Anyag	Rendelési sz.	
Műanyag	800451	



Eszköztartó

Biztonsági lépcsőhöz, rendelési szám: 41925-41926, 41928 és 41683-41685.

Anyag	Rendelési sz.	
Műanyag	800300	



Eszköztartó

A 40431-40435 műanyag állólétrához.

Szár külső mérete mm	Rendelési sz.	
50 × 22	800434	

Oldal	Rendelési sz.	
bal oldalon	800293	
jobb oldalon	800294	

Seventec eszköztartó



Vezetőlemezek

Kivitel	Rendelési sz.	
elemelkedésgátló nélkül	826148	
elemelkedésgáttóval	826040	

Retesz

Toló- és többcélú létrákhoz.



Anyag	Rendelési sz.	
Alumínium	821382	

Elemelkedésgátló

Reteszhez.



Szár külső mérete mm	Rendelési sz.	
58 × 25	826250	
68 × 25	826297	
73 × 25	826260	
85 × 25	826298	
98 × 25	826254	
114 × 25	826255	

Vezetővasalat

Toló-, húzóköteles és többcélú létrákhoz.



Szár külső mérete mm	Rendelési sz.	
73 × 25	826261	
85 × 25	826299	
98 × 25	826258	
114 × 25	826259	

Vezetővasalat

Húzóköteles létrákhoz.



Anyag	Rendelési sz.	
Alumínium	809499	

Rögzítőheveder

Szállítási biztosító állólétrákhoz.





Merevítés

Állólétrákhoz.

Anyag	Rendelési sz.
Alumínium	820816



Önzáró kampó

Húzóköteles létrákhoz.
Kétrészes, hasznos szélesség 370 mm.

Kivitel	Rendelési sz.
alumínium létrához	808776
műanyaglétrákhoz	808778



Önzáró kampó

Húzóköteles létrákhoz.
kétrészes, hasznos szélesség
440 mm Z 600.

Rendelési sz.
807434



Önzáró kampó

Húzóköteles létrákhoz.
háromrészes, hasznos
szélesség 510 mm
Alsó létra, rendelési sz.: 40446-44149.

Rendelési sz.
826686



Önzáró kampó

Háromrészes húzóköteles létrákhoz,
hasznos szélesség 420 mm, középső
létra, rendelési sz.: 40446-40449.

Rendelési sz.
826687



Önzáró kampó

Húzóköteles létrákhoz.
Favorit és Z 300, hasznos
szélesség 370 mm.

Rendelési sz.
803956

Rendelési sz.	
823914	

Rugó

Önzáró kampóhoz.



Rendelési sz.	
824276	

Puffer

Önzáró kampóhoz.



Gerenda

Megjegyzés A szerkezeti módosítások miatt nem csak a létra típusára, hanem minden esetben a szárok külső méretére is figyelni kell.

Szár külső mérete mm	Furattávolság mm	Hosszúság mm	Rendelési sz.
58 × 25	325	745	823871
58 × 25	325	890	800543
58 × 25	395	745	823872
58 × 25	395	790	800544
58 × 25	395	900	800545
58 × 25	395	1085	800546
58 × 25	465	745	823879
73 × 25	325	890	800547
73 × 25	325	1085	800548
73 × 25	395	890	823877
73 × 25	395	1200	800542
73 × 25	465	1000	823475
73 × 25	465	1200	823981

Gerenda

Rögzítés M8-as csavarral.
További méretek külön kérésre.



Szár külső mérete mm	Furattávolság mm	Hosszúság mm	Rendelési sz.
55 × 20	325 / 395 / 465	700	800307
55 × 20	395 / 465	890	800491
67 × 20	395 / 465	800	800304
67 × 20	395 / 465	900	800305
67 × 20	395 / 465	1090	800492
58 × 25	325 / 395 / 465	690	800552
58 × 25	325 / 395 / 465	990	800551
73 × 25	325 / 395 / 465	990	800549
73 × 25	325 / 395 / 465	1200	800550

Gerenda

Rögzítés M6-as csavarral.
További méretek külön kérésre.





Gerenda

Dobogós létrákhoz.
Rendelési sz. 40063-40068
és 40073-40078.
Furatok közötti távolság 625 mm.

Szár külső mérete mm	Hosszúság mm	Rendelési sz.
73 × 25	1050	807523
73 × 25	1150	807524
73 × 25	1250	807525
73 × 25	1400	807492
73 × 25	1500	807592
73 × 25	1600	807493



Gerenda

Teleszkópos kombinált létrákhoz és teleszkópos munkadobogókhoz.

Alkalmas	Rendelési sz.
41113	800466
41114	800467
41115	800468
41116	800469

Szétcsúszás elleni védőelemek



Összecsukható merevítő ütközővel, bal oldal

Seventec állólétrákhoz és fellépőkhöz.

Hosszúság mm	Rendelési sz.
320	800398
402	800390
422	800410
520	800425
559	800392
717	800394



Összecsukható merevítő ütközővel, jobb oldal

Seventec állólétrákhoz és fellépőkhöz.

Hosszúság mm	Rendelési sz.
320	800399
402	800391
422	800411
520	800424
559	800393
717	800395



Összecsukható merevítő ütköző nélkül, bal oldal

Seventec állólétrákhoz és fellépőkhöz.

Hosszúság mm	Rendelési sz.
422	800400
439	800475
520	800402
559	800413
717	800406
854	800408
874	800396

Hosszúság mm	Rendelési sz.
422	800401
439	800476
520	800412
559	800405
717	800407
854	800409
874	800397

Összecsukható merevítő ütköző nélkül, jobb oldal

Seventec állólétrához és fellépőkhöz.



Hosszúság mm	Rendelési sz.
500	829729
555	827657
575	827548
675	827613
700	827885
705	827574
730	827605
750	827882
835	827675
865	827542
870	827670
940	827883
950	829736
990	827606
1030	827676
1155	827673
1320	827884
1345	829737
1405	827672
1440	827545
1550	827616
1725	827677
1740	827546
1880	827674

Szétcsúszás elleni védelem (hevederszalag)

Beakasztható 2 hevederrel.



04

Hosszúság mm	Rendelési sz.
620	827900
655	827902
735	827648
755	827901
780	827649
805	827903
1105	827905
1345	827906

Szétcsúszás elleni védelem (hevederszalag)

Beakasztható 3 hevederrel.



Hosszúság mm	Rendelési sz.
236	827907
415	827908
600	827909
950	827910
1300	827911

Szétcsúszás elleni védelem (hevederszalag)

Beakasztható 4 hevederrel.





**Szétcsúszás elleni védelem
(hevederszalag)**

Rögzíthető 2 szegeccsel.

Hosszúság mm	Rendelési sz.	
650	829669	
750	827693	
790	827607	
890	827494	
1015	827586	
1155	827602	
1250	827894	
1315	827692	
1355	827639	
1450	827895	
1600	827687	
1700	827604	
1795	827896	
1835	827695	
1935	827577	
1995	827897	
2060	827608	
2360	827638	



**Szétcsúszás elleni védelem
(hevederszalag)**

Rögzíthető egy szegeccsel.

Hosszúság mm	Rendelési sz.	
290	800333	
440	800334	
620	800335	
650	800332	
696	800338	
780	800336	
800	807292	
820	800443	
950	800337	
950	803938	
1000	800328	
1085	800444	
1150	803939	
1185	807293	
1270	803940	
1280	800329	
1325	807294	
1330	800445	
1435	800480	
1455	800479	
1510	800330	
1620	803941	
1635	807295	
1730	800481	
1800	803942	
1850	800331	
2080	803943	

Hosszúság mm	Rendelési sz.
1200	827589
1365	827590
1680	827591

**Szétcsúszás elleni védelem
(hevederszalag)**

Fülelccsel.

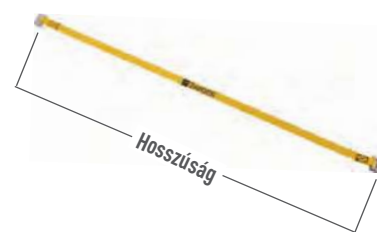

Rendelési sz.
873900

**Szétcsúszás elleni védelem
(hevederszalag)**

Méter árban.



Hosszúság mm	Rendelési sz.
400	826790
657	821357
705	826791
927	821359
1142	826792
1255	821372

**Merev összekötő, alumínium,
bal oldalon**

Háromrészes többcélú létrákhoz
Professional/Zaletta/Z600/Z500



Hosszúság mm	Rendelési sz.
400	826793
657	821376
705	826794
927	821378
1142	826795
1255	821379

**Merev összekötő, alumínium,
jobb oldalon**

Háromrészes többcélú létrákhoz
Professional/Zaletta/Z600/Z500



Hosszúság mm	Rendelési sz.
560	807502
1120	807503

**Merev összekötő, acél,
horganyzott Z 300**



Anyag	Rendelési sz.
Horganyzott acél	800270

Merevítő biztosító

Merev összekötőhöz.
Professional/Zaletta/Z 600/Z 500.





Merevítőcsatlakozó

Merev összekötőhöz.
Professional/Zaletta/Z 600/Z 500.

Anyag	Rendelési sz.	
Horganyzott acél	860240	



Csapkészlet

Merev összekötőhöz Z 300.

Anyag	Rendelési sz.	
Horganyzott acél	800302	



Csapkészlet

Merev összekötőhöz Z 300.

Anyag	Rendelési sz.	
Horganyzott acél	800303	

Zsanér



Zsanér

Lépcsős állólétrához, csavarozott lépcsőfok, kétoldalas.

Anyag	Rendelési sz.	
Horganyzott acél	820935	



Zsanér

Alumínium állólétrához.

Anyag	Rendelési sz.	
Horganyzott acél	809021	



Zsanér

Műanyag állólétrához.

Anyag	Rendelési sz.	
Horganyzott acél	820418	

Létraszárakhoz	Rendelési sz.
73 mm / 68 mm	829761

Öntött zsanér

Két oldalon járható, peremezett lépcsős állólétrákhoz.



Kivitel	Rendelési sz.
Középső zsanér	800122
40906 külső zsanér	800245
40904/40905 külső zsanér	800123

Automatikus acél zsanér

40904-40906 rendelési számú sokcélú létrákhoz.



Kivitel	Rendelési sz.
Középső zsanér	820684
Külső zsanér 105- és 108-fokos rögzítés	820687
Külső zsanér 180-fokos rögzítés	820688

Automatikus acél zsanér

Többcélú és sokcélú létrákhoz.



Rendelési sz.
820387

Automatikus alumínium zsanér

41930-41934 rendelési számú teleszkópos többcélú létrákhoz.



Rendelési sz.
820693

Csapos kötés

A 41194-41196, 41130-41131 rendelési számokhoz.



Görgő és szabadon futó tengelyek



Görgő

Favorit/Zaletta/Z 500/Z 300
húzóköteles létrák vezetőgörgőjéhez.

Rendelési sz.
826077



Görgő

Tolólétrák, húzóköteles létrák és
többcélú létrák vezetőgörgőjéhez.

Szín	Rendelési sz.
szürke/fekete	826082



Görgőtengely vezetőgörgőhöz

Favorit/Zaletta/Z 500/Z 300.

Rendelési sz.
823316



Görgőtengely

Professional/Z 600.

Hasznos szélesség mm	Rendelési sz.
300	823336
370	823256



Görgő

Ø 160 mm 41201-41209 rendelési
számú dobogós létrákhoz.

Anyag	Rendelési sz.
Műanyag	826782

Anyag	Rendelési sz.	
Horganyzott acél	826815	

Rögítőkék

A 41201-41209 rendelési számú dobogós létrák kerekeihez.



Oldal	Kivitel	Rendelési sz.	
jobb oldalon	rögítő fékkel	826844	
bal oldalon	rögítőkék nélkül	826845	

Rugós kerék dobogós létrához

Ø 125 mm felcsavarozható hevederrel, szerelés szárra.



Terhelés kg	Kivitel	Rendelési sz.	
10,0	rögítőkék nélkül	803751	
15,0	rögítőkék nélkül	803750	
10,0	rögítő fékkel	818029	
15,0	rögítő fékkel	818030	

Rugós kerék dobogós létrához

Ø 125, szerelés merevítőre.



Rendelési sz.	
814125	

Rugós kerék dobogós létrához

Rugós pótkerék.



Rendelési sz.	
800238	

Pótkerék

Gurulós fellépőhöz, rendelési sz. 40918.



Anyag	Rendelési sz.	
Horganyzott acél	809135	

Vezetőörgő

Polclétrákhoz.





Pótkerék vezetőgörgőhöz

Anyag	Rendelési sz.	
Műanyag	824065	



Önbeálló kerék munkaállványokhoz

Fékezhető, Ø 125 mm, az 53790-53795 rendelési számhoz.

Anyag	Rendelési sz.	
Horganyzott acél	862734	



Kötélgörgő húzóköteles létrához

Zaletta/Z 600/Z 500 programhoz.

Anyag	Rendelési sz.	
Műanyag	809808	

További pótalkatrészek



Távtartó

Nova állólétrához.

Kivétel	Rendelési sz.	
42463-42470	800320	
42463-42468	800321	

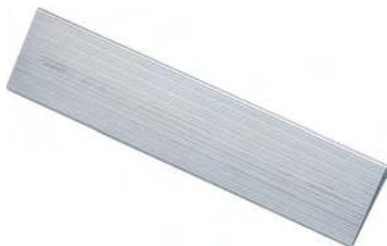

Lépcső (fent)

Saferstep B-hez.

Rendelési sz.	
829765	



Saferstep lépcsőbetét

Méterárú.

Anyag	Rendelési sz.	
Gumi	800530	

Anyag	Rendelési sz.	
Műanyag	800237	

Lépcsős lemez

A 41923-41927 rendelési biztonsági lépcsőkhöz.



Rendelési sz.	
827363	

Biztosító kötél

A 41201-41209 rendelési számú dobogós létrákhoz.



Anyag	Rendelési sz.	
Műanyag	800324	

Magasságállító

41130-41131, 41194-41196 és 42394-42395. Fokvégzáró kupakkal.



Anyag	Rendelési sz.	
Alumínium	800135	

Magasságállító, öntvény

41930-41934 rendelési számú teleszkópos többcélú létrákhoz. Fokvégzáró kupakkal.



Anyag	Rendelési sz.	
Műanyag	800352	

Vezetőidom

Z 300/Z 200 többcélú létrákhoz.



Anyag	Rendelési sz.	
Műanyag	824732	

Fokcsúsó darab



Körkörös puffer

Többcélú létrához.

Anyag	Rendelési sz.	
Műanyag	824277	



Dölésszögkijelző

Anyag	Rendelési sz.	
Műanyag	824369	



Támasztóidom

Támasztólétrához, szerelőanyaggal.

Anyag	Rendelési sz.	
Műanyag	809101	



Támasztóidom

Támasztólétrához, szerelőanyaggal.

Anyag	Rendelési sz.	
Műanyag	808930	

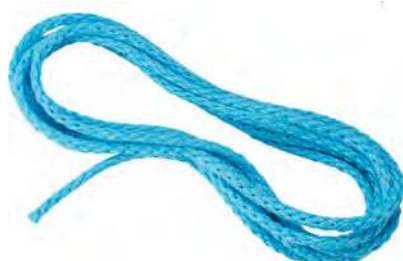

Műanyagkötél

Húzóköteles létrához.

Hosszúság m	Rendelési sz.	
15,00	826506	
10,00	826546	

Kivitel	Rendelési sz.	
egyenes	824455	
kúpos	824456	

Persely

Teljesen műanyag létrához.



Kivitel	Rendelési sz.	
kúpos	800533	
egyenes	800534	

PerselyTeljesen műanyag létrához.
Sav- és lúgálló.

Pótalkatrészek dobogós létrákhoz

Kivitel	Rendelési sz.	
8 × 20 mm	823867	
8 × 50 mm	823868	

T-hornyos csavarok

Dobogókhoz és lépcsőkhöz.



Rendelési sz.	
807354	

M8 csúszóbak

Kivitel	Rendelési sz.	
8 × 17 mm	807777	

Csavarozható lemez

Gurulós dobogós lépcsőkhöz.





Tartó lépcsőkhöz

Méreték mm	Rendelési sz.	
112 × 23	824256	



Tartó lépcsőkhöz

Méreték mm	Rendelési sz.	
120 × 65	803366	

Vizsgálati matricák és ellenőrzőlapok



Figyelmeztető tábla

Létrákhoz és fellépőkhöz a balesetvédelmi előírások (UVV) szerint. Minimális rendelési mennyiség 30 darab.

Mennyiség	Rendelési sz.	
1	829855	



Vizsgálati matrica

A balesetvédelmi előírások (UVV) szerint. Minimális rendelési mennyiség 30 darab. Évszámok 2021/2022/2023.

Mennyiség	Rendelési sz.	
1	891209	



Éves matricák

Minimális rendelési mennyiség 30 darab. Évszámok 2022/2023/2024.

Átmérő mm	Rendelési sz.	
25	828384	
40	828385	

Mennyiség	Rendelési sz.	Ár ÁFA nélkül
1	800145	ingyenes

Létra-ellenőrzőlap

A balesetvédelmi előírások (UVV) szerint.



Mennyiség	Rendelési sz.	Ár ÁFA nélkül
1	800519	ingyenes

Mászóeszköz tartaléknap



Video útmutatók

A ZARGES különböző videó anyagokkal támogatja ügyfeleit, pl. a pótalkatrészek cseréjéhez.

www.zarges.link/wissen



05

Karbantartó lépcsők és munkaállványok moduláris rendszerben.

Konfigurátor lépcsőkhöz és dobogókhoz	205
Lépcsős dobogók	206–207
Lépcsők	208–209
Dobogós lépcsők	210–211
Gurulós dobogós lépcsők	212–215
Áthidalók	216–217
Munkaállványok	218–219
LiftMaster U	220–221
Tehergépkocsi-fellépők	222
Munka- és jégtelenítő állványok	223
Tartozékok	224–225

Karbantartó lépcsők és munkaállványok – az Ön igényeihez méretezve.

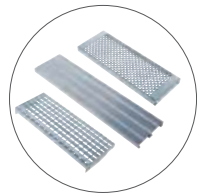

Különböző bevonatok

Választhatóan az R10, R12 vagy R13 csúszásmentes osztálynak megfelelően.



Levehető korlátok

Gyorsan és könnyen a szorítókarrel kioldható.

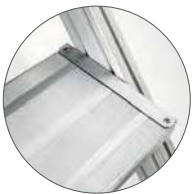

Különböző szélességek

Választható 600, 800 vagy 1000 mm-es szélességek.



Mozgatható vagy helyhez kötött

Válassza ki Ön, hogy a terméke kerekkel vagy helyhez rögzítő padlókonzollal legyen-e felszerelve.



Ergonomikus központi fék

ERGO-Stop a kényelmes fékezéshez a pedálnak köszönhetően.

Alkalmazott szabványok

- EN ISO 14122.
- EN 131-7.
- EN 1090 (csak a helyhez kötött eszközöknél).
- TÜV által bevizsgált.

Creaxess lépcsők és dobogók – egy jól bevált rendszer következő generációja.

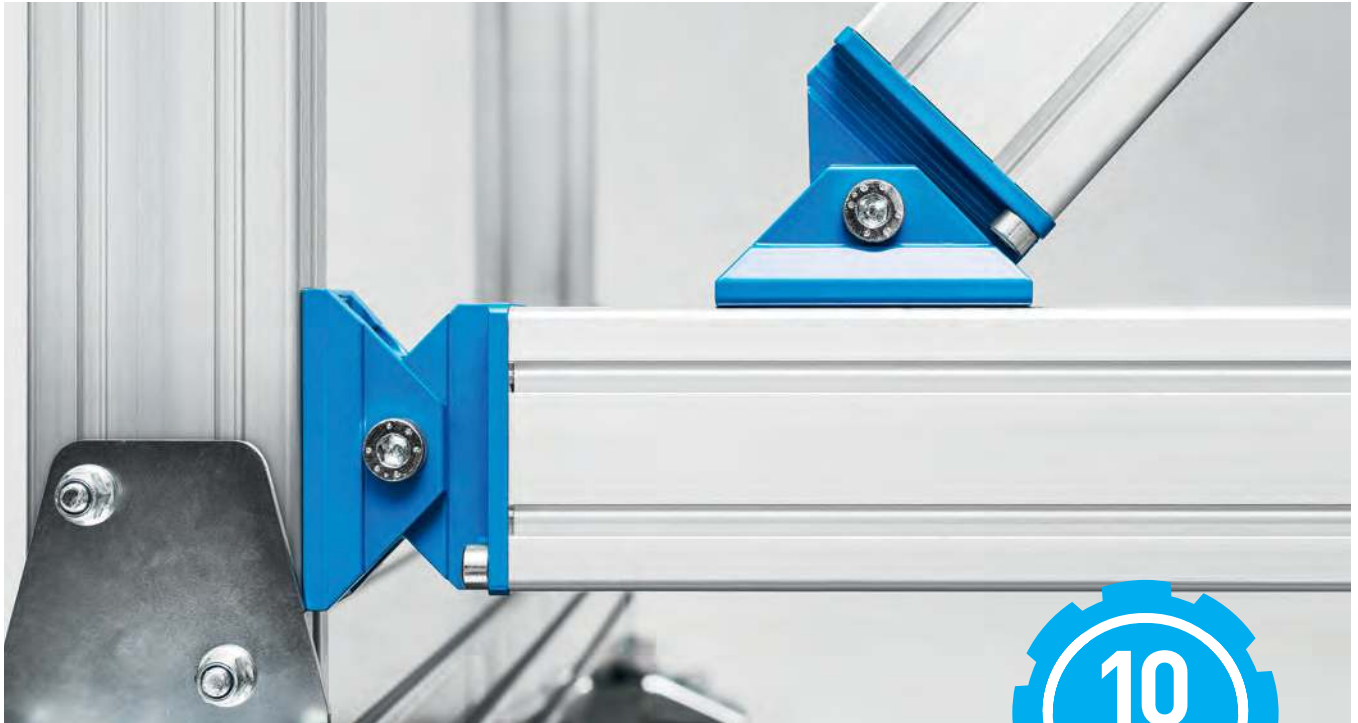

05

Legyen szó lépcsőkről, áthidalókról, dobogókról vagy munkahidakról – az új generáció egyedi ZARGES Creaxess megoldásai minden esetben a legnagyobb mértékben megfelelnek az Ön igényeinek.

Az Ön előnyei:

- Könnyű tervezés és konfigurálás.
- Gyors szállítás és összeszerelés.
- Biztonságos beszerelés a nagyfokú előszereltségnek köszönhetően.



Az összes kínált megoldásunk TÜV által bevizsgálva, és a DIN EN 14122, EN 131-7 és az EN 1090 szabványok alapján tervezve és gyártva.



 **ZARGES – online konfigurálás itt:**
www.creaxess.com

Lépcsős dobogó



Kerekeken mozgatható



Stabil állás a műanyag borításnak köszönhetően

Kompakt munkadobogó kényelmes feljutással. Választható rögzített vagy mozgatható kivitel (a munka helyszínének gyors változtatásához). Ideális az elhúzódó, szerszámot igénylő munkákhoz is.

Egyedi illesztési lehetőségek:

- A lépcsők és a dobogó bevonata alapfelszerelésben bordás alumíniumból, (R10). Az ábrákat lásd a 210. oldalon.
- Opcionálisan elektromosságot vezető kivitel az elektrosztatikus feltöltődés megakadályozására.
- Konfigurálható 1500 mm-es függőleges magasságig (1000 mm fölött keresztgerendával a nagyobb állásbiztonsághoz).
- Szerelőelemek: Kerekek nélkül vagy helyhez rögzítetten munkadobogó padlókonzollal.
- Szerelje fel karbantartó lépcsőjét egyedi ütközésvédelemmel, és védje a gépét vagy berendezését a véletlen sérülésektől.
- A korlát a dobogón egyénileg konfigurálható, opcionálisan lengőajtóval vagy ejtősorompóval.
- Maximális rugalmasság az opcionális, szerszám nélkül levehető kapaszkodóknak és korlátoknak köszönhetően.

A ZARGES konfigurátor előnyei:

- Méretre gyártás felár nélkül.
- Támogatás a megoldás megtalálásában.
- Azonnali ajánlat rajzzal és 3D modellezéssel.
- Gyors szállítás.
- Gyors és könnyű szerelés a ZARGES összekötőrendszerének köszönhetően, amely nagymértékben előre összeszerelt.



Műszaki adatok	
Dőlésszögek	45° és 60°
Függőleges magasságok 45°-os dőlésszögnél	400 és 1 500 mm között
Függőleges magasságok 60°-os dőlésszögnél	500 és 1 500 mm között
Lépcsőfokok bevonata	Bordázott alumínium (R 10) Acélrács (R 12) Perforált acéllemez (R 13) Alumínium rácsrost (R 13)
Lépcsőfok szélessége	600 mm, 800 mm és 1000 mm
Max. megengedett összterhelés	300 kg
Maximális lépcsőfokterhelés	150 kg
Járólap hosszúságok	400 és 2 000 mm között

Lépcsős dobogó



Előre konfigurált, 45°-os dőlésszögű lépcsős dobogók választéka:

		45°			
		Lépcsős dobogó, egyoldali kapaszkodó és dobogókortát az EN ISO 14122 szerint 500 mm feletti függőleges magasság fölött előírás, kétoldali kapaszkodó opcionális (> 200 mm feletti távolságnál a faltól, kötelező), dobogóhosszúság 400 mm			
Függőleges magasság, mm		400	600	800	990
Terpesztés, m		951	1 151	1 351	1 541
Fokok száma		2	3	4	5
Fokszélesség: 600 mm	Rendelési sz.	40855520	40855521	40855522	40855523
Fokszélesség: 800 mm	Rendelési sz.	40855524	40855525	40855526	40855527
Fokszélesség: 1000 mm	Rendelési sz.	40855528	40855529	40855530	40855531
Egyoldali kapaszkodó	Rendelési sz.	42355301	42355302	42355303	42355304
Szorítók a levehető kapaszkodóhoz*	Rendelési sz.	42355279	42355279	42355279	42355279

*kétoldali kapaszkodó esetén két szorítókart kell rendelni



Előre konfigurált, 60°-os dőlésszögű lépcsős dobogók választéka:

		60°		
		Lépcsős dobogó, egyoldali kapaszkodó és dobogókortát az EN ISO 14122 szerint 500 mm feletti függőleges magasság fölött előírás, kétoldali kapaszkodó 60°-nál kötelező (> 200 mm feletti távolságnál a faltól, kötelező), dobogóhosszúság 400 mm		
Függőleges magasság, mm		500	750	990
Terpesztés, m		864	1 008	1 147
Fokok száma		2	3	4
Fokszélesség: 600 mm	Rendelési sz.	40855540	40855541	40855542
Fokszélesség: 800 mm	Rendelési sz.	40855544	40855545	40855546
Fokszélesség: 1000 mm	Rendelési sz.	40855548	40855549	40855550
Egyoldali kapaszkodó	Rendelési sz.	42355281	42355282	42355283
Szorítók a levehető kapaszkodóhoz*	Rendelési sz.	42355279	42355279	42355279

*kétoldali kapaszkodó esetén két szorítókart kell rendelni

Dobogóra, támasztékokra vagy keresztgerendákra szerelhető ütésvédő	Ütésvédő hossza mm	200	300	1 000
	Rendelési sz.	41250	41252	41254

Dobogókortát (a korlátokat és a kapaszkodókat külön kell megrendelni)

Otdalsó dobogókortát	Az alábbi hosszúságú dobogókhoz, mm-ben	400	Homlokoldali dobogókortát	Az alábbi hosszúságú dobogókhoz, mm-ben	600	800	1 000
	Rendelési sz.	42355843			Rendelési sz.	42355892	42355894
Szorítók levehető kapaszkodóhoz/kortáthoz	Rendelési sz.	42355279	Szorítók levehető kapaszkodóhoz/kortáthoz	Rendelési sz.	42355279	42355279	42355279

Ajánljuk, hogy lássa el a terméket a termékbiztonságra vonatkozó törvénynek (ProdGS) megfelelően kétoldali kapaszkodóval, ill. a dobogós lépcsőket vagy a karbantartó állványokat körbefutó zuhanásvédelemmel (pl. korláttal). Amennyiben nincs szüksége kapaszkodóra vagy korlátra, az üzemeltetőnek gondoskodnia kell az előírásoknak megfelelő biztosítás felől.

Lépcső



Épületek vagy gépi berendezések rögzített elérése.

Egyedi illesztési lehetőségek:

- A lépcsők és a dobogó bevonata alapfelszerelésben bordázott alumíniumból, (R10). Az ábrákat lásd a 210. oldalon.
- Maximális rugalmasság az opcionális, szerszám nélkül lehetővé kapaszzkodóknak köszönhetően.
- A lépcsőszárak nagy szilárdságú préselt alumínium profilból készültek, csavarcsatornákkal rendelkeznek, amelyek lehetővé teszik a rugalmas szerelést.
- Beakasztható konzolok, kampókészlet és rögzítőelemek a termék integrálásához egy rögzítésben.
- A padlókonzol műanyag bevonattal rendelkezik a termék gyorsabb eltávolításához a padlóról.

A ZARGES konfigurátor előnyei:

- Méretre gyártás felár nélkül.
- Támogatás a megoldás megtalálásában.
- Azonnali ajánlat rajzzal és 3D modellezéssel.
- Gyors szállítás.
- Gyors és könnyű szerelés a ZARGES összekötőrendszerének köszönhetően, amely nagymértékben előre összeszerelt.

05



Nincs a DIN 1055 és DIN 18 065 szerint engedélyezve (lakóépület-lépcsők).



Fali konzol



Talajkonzol



A kapaszkodó és a korlát kérésre levehető

Műszaki adatok

Dőlésszögek	45° és 60°
Függőleges magasságok 45°-os dőlésszögnél	400 és 4 080 mm között
Függőleges magasságok 60°-os dőlésszögnél	500 és 4 750 mm között
Lépcsőfokok bevonata	Bordázott alumínium (R 10) Acélrács (R 12) Perforált acéllemez (R 13) Alumínium rácsrost (R 13)
Lépcsőfok szélessége	600 mm, 800 mm és 1000 mm
Max. megengedett összterhelés	300 kg
Maximális lépcsőfokterhelés	150 kg

Lépcső



Előre konfigurált, 45°-os dőlésszögű lépcsők választéka:

		45°	Lépcsők egyoldali kapaszkodóval, egyoldali kapaszkodó az EN ISO 14122 szerint kötelező, kétoldali kapaszkodó opcionális (kötelező, ha a fal távolság > 200 mm)						
Függőleges magasság, mm		1 070	1 500	1 930	2 360	2 790	3 220	3 650	4 080
Terpesztés, m		1 117	1 547	1 977	2 435	2 865	3 295	3 725	4 155
Fokok száma		5	7	9	11	13	15	17	19
Fokszélesség: 600 mm	Rendelési sz.	40055244	40055246	40055248	40055250	40055252	40055254	40055256	40055258
Fokszélesség: 800 mm	Rendelési sz.	40055264	40055266	40055268	40055270	40055272	40055274	40055276	40055278
Fokszélesség: 1000 mm	Rendelési sz.	40055344	40055346	40055348	40055350	40055352	40055354	40055356	40055358
Második kapaszkodó	Rendelési sz.	42355304	42355306	42355308	42355310	42355312	42355314	42355316	42355318
Szorítókar a lehető kapaszkodóhoz*	Rendelési sz.	42355279	42355279	42355278	42355278	42355278	42355277	42355276	42355276

*kétoldali kapaszkodó esetén két szorítókart kell rendelni

05



Előre konfigurált, 60°-os dőlésszögű lépcsők választéka:

		60°	Lépcsők egyoldali kapaszkodóval, kétoldali kapaszkodó az EN ISO 14122 szerint kötelező						
Függőleges magasság, mm		1 250	1 750	2 250	2 750	3 250	3 750	4 250	4 750
Terpesztés, m		793	1 081	1 370	1 659	1 947	2 304	2 593	2 881
Fokok száma		5	7	9	11	13	15	17	19
Fokszélesség: 600 mm	Rendelési sz.	40055204	40055206	40055208	40055210	40055212	40055214	40055216	40055218
Fokszélesség: 800 mm	Rendelési sz.	40055224	40055226	40055228	40055230	40055232	40055234	40055236	40055238
Fokszélesség: 1000 mm	Rendelési sz.	40055324	40055326	40055328	40055330	40055332	40055334	40055336	40055338
Második kapaszkodó	Rendelési sz.	42355284	42355286	42355288	42355290	42355292	42355294	42355296	42355298
Szorítókar lehető kapaszkodóhoz/korláthoz	Rendelési sz.	42355279	42355279	42355279	42355278	42355278	42355278	42355277	42355276

*kétoldali kapaszkodó esetén két szorítókart kell rendelni

Dobogós lépcső



Épületek és/ vagy gépi berendezések rögzített elérése, akár dobogós megoldással.

Egyedi illesztési lehetőségek:

- A lépcsők és a dobogó bevonata alapfelszerelésben bordázott alumíniumból, (R10). Az ábrákat lásd alább.
- Támasztószár szerelőelem a szabadon álló munkaállványhoz.
- Opcionálisan elektromosságot vezető kivitel az elektrosztatikus feltöltődés megakadályozására.
- A korlát a dobogón egyénileg konfigurálható, opcionálisan lengőajtóval vagy ejtősorompóval.
- Maximális rugalmasság az opcionális, szerszám nélkül levehető kapaszkodóknak és korlátoknak köszönhetően.

A ZARGES konfigurátor előnyei:

- Méretre gyártás felár nélkül.
- Támogatás a megoldás megtalálásában.
- Azonnali ajánlat rajzzal és 3D modellezéssel.
- Gyors szállítás.
- Gyors és könnyű szerelés a ZARGES összekötőrendszerének köszönhetően, amely nagymértékben előre összeszerelt.

05



Nincs a DIN 1055 és DIN 18 065 szerint engedélyezve (lakóépület-lépcsők).



Bordázott alumínium, R10-es csúszásmentes osztály



R12-es, ill. R13-as csúszásmentes osztályba tartozó acél vagy alumínium rácsrost



R13-as csúszásmentes osztályba tartozó perforált acéllemez

Műszaki adatok

Dőlésszögek	45° és 60°
Függőleges magasságok 45°-os dőlésszögnél	400 és 4 080 mm között
Függőleges magasságok 60°-os dőlésszögnél	500 és 4 750 mm között
Lépcsőfokok bevonata	Bordázott alumínium (R 10) Acélrács (R 12) Perforált acéllemez (R 13) Alumínium rácsrost (R 13)
Lépcsőfok szélessége	600 mm, 800 mm és 1000 mm
Max. megengedett összterhelés	300 kg
Maximális lépcsőfokterhelés	150 kg
Járólapp hosszúságok	600 és 3 000 mm között

Dobogós lépcső



Előre konfigurált, 45°-os dőlésszögű dobogó lépcsők választéka:

		45°	Dobogós lépcső egyoldali kapaszkodóval vagy oldalkorlattal, egyoldali kapaszkodó a EN ISO 14122 szerint kötelező, kétoldali kapaszkodó opcionális (kötelező, ha a fal távolság > 200 mm), 600 mm hosszú dobogó						
Függőleges magasság, mm		1 070	1 500	1 930	2 360	2 790	3 220	3 650	4 080
Terpesztés, m		1 730	2 160	2 590	3 020	3 451	3 881	4 311	4 741
Fokok száma		5	7	9	11	13	15	17	19
Fokszélesség: 600 mm	Rendelési sz.	40155424	40155426	40155428	40155430	40155432	40155434	40155436	40155438
Fokszélesség: 800 mm	Rendelési sz.	40155444	40155446	40155448	40155450	40155452	40155454	40155456	40155458
Fokszélesség: 1000 mm	Rendelési sz.	40155464	40155466	40155468	40155470	40155472	40155474	40155476	40155478
Második kapaszkodó	Rendelési sz.	42355304	42355306	42355308	42355310	42355312	42355314	42355316	42355318
Szorítókar a lehető kapaszkodóhoz*	Rendelési sz.	42355279	42355279	42355278	42355278	42355278	42355277	42355276	42355276

*kétoldali kapaszkodó esetén két szorítókart kell rendelni



Előre konfigurált, 60°-os dőlésszögű dobogó lépcsők választéka:

		60°	Dobogós lépcső egyoldali kapaszkodóval és egy oldalkorlattal, kétoldali kapaszkodó a EN ISO 14122 szerint kötelező, 600 mm hosszú dobogó						
Függőleges magasság, mm		1 250	1 750	2 250	2 750	3 250	3 750	4 250	4 750
Terpesztés, m		1 407	1 695	1 984	2 273	2 561	2 850	3 139	3 427
Fokok száma		5	7	9	11	13	15	17	19
Fokszélesség: 600 mm	Rendelési sz.	40155364	40155366	40155368	40155370	40155372	40155374	40155376	40155378
Fokszélesség: 800 mm	Rendelési sz.	40155384	40155386	40155388	40155390	40155392	40155394	40155396	40155398
Fokszélesség: 1000 mm	Rendelési sz.	40155404	40155406	40155408	40155410	40155412	40155414	40155416	40155418
Második kapaszkodó	Rendelési sz.	42355284	42355286	42355288	42355290	42355292	42355294	42355296	42355298
Szorítókar lehető kapaszkodóhoz/korláthoz	Rendelési sz.	42355279	42355279	42355279	42355278	42355278	42355278	42355277	42355276

*kétoldali kapaszkodó esetén két szorítókart kell rendelni

Dobogókorlát

Oldalsó dobogókorlát	Az alábbi hosszúságú dobogókhoz, mm-ben	600	Homlokoldali dobogókorlát	Az alábbi hosszúságú dobogókhoz, mm-ben	600	800	1 000
	Rendelési sz.	42355844		Rendelési sz.	42355882	42355884	42355886
Szorítókar lehető kapaszkodóhoz/korláthoz	Rendelési sz.	42355279	Szorítókar lehető kapaszkodóhoz/korláthoz	Rendelési sz.	42355279	42355279	42355279

Gurulós dobogós lépcső



Mozgatható hozzáférési vagy munkadobogó kényelmes feljutással. Ideális az elhúzódó, szerszámokat igénylő, és akár gyakori helyváltoztatással járó munkálatokhoz is. Nagyméretű dobogó korláttal a biztonságos és ergonomikus munkavégzéshez a magasban.

Egyedi illesztési lehetőségek:

- A lépcsők és a dobogó bevonata alapfelszerelésben bordázott alumíniumból, (R10). Az ábrákat lásd a 210. oldalon.
- Átnyúló dobogó, választható a kiemelkedések áthidalására.
- Futómű opcionálisan elektromosságot levezető kivitelben.
- Keskeny futómű. A futómű szélesség kiegészítő súlyozással minimumra csökkentett.
- Szerelje fel karbantartó lépcsőjét egyedi ütközésvédelemmel, és védje a gépét vagy berendezését a véletlen sérülésektől.
- A korlát a dobogón egyénileg konfigurálható, opcionálisan lengőajtóval vagy ejtősorompóval.
- Maximális rugalmasság az opcionális, szerszám nélkül levehető kapaszkodóknak és korlátoknak köszönhetően.

A ZARGES konfigurátor előnyei:

- Méretre gyártás felár nélkül.
- Támogatás a megoldás megtalálásában.
- Azonnali ajánlat rajzzal és 3D modellezéssel.
- Gyors szállítás.
- Gyors és könnyű szerelés a ZARGES összekötőrendszerének köszönhetően, amely nagymértékben előre összeszerelt.



05



Stabil csatlakozások



Könnyű szerelés a nagyfokú előszereltségnek köszönhetően

Műszaki adatok	
Dőlésszögek	45° és 60°
Függőleges magasságok 45°-os dőlésszögnél	600 és 4 510 mm között
Függőleges magasságok 60°-os dőlésszögnél	600 és 4 510 mm között
Lépcsőfokok bevonata	Bordázott alumínium (R 10) Acélrács (R 12) Perforált acéllemez (R 13) Alumínium rácsrost (R 13)
Lépcsőfok szélessége	600 mm, 800 mm és 1000 mm
Max. megengedett összterhelés	300 kg
Maximális lépcsőfokterhelés	150 kg
Járólap hosszúságok	600 és 3 000 mm között

Gurulós dobogós lépcső



Előre konfigurált, 45°-os dőlésszögű, gurulós dobogós lépcsők választéka:

		45°	Gurulós dobogós lépcső kétoldali kapaszkodóval, körbefutó korláttal, 600 mm-es dobogóhosszúság							
Függőleges magasság, mm		1 070	1 500	1 930	2 360	2 790	3 220	3 650	4 080	4 510
Terpesztés, m		1 698	2 128	2 558	3 017	3 447	3 877	4 307	4 737	5 167
Fokok száma		5	7	9	11	12	14	16	18	20
Fokszélesség: 600 mm	Futómű szélessége	1 020	1 620	1 620	1 220	1 220	1 220	1 220	1 420	1 420
	Rendelési sz.	40255764	40255766	40255768	40255770	40255772	40255774	40255776	40255778	40255780
Fokszélesség: 800 mm	Futómű szélessége	1 220	1 220	1 220	1 220	1 220	1 420	1 420	1 420	1 620
	Rendelési sz.	40255784	40255786	40255788	40255790	40255792	40255794	40255796	40255798	40255800
Fokszélesség: 1000 mm	Futómű szélessége	1 420	1 420	1 420	1 420	1 420	1 420	1 420	1 420	1 620
	Rendelési sz.	40255804	40255806	40255808	40255810	40255812	40255814	40255816	40255818	40255820
Szorítókar a lehető legkapaszkodóhoz*	Rendelési sz.	42355279	42355279	42355278	42355278	42355278	42355277	42355276	42355276	42355276

*kétoldali kapaszkodó esetén két szorítókart kell rendelni

05



Előre konfigurált, 60°-os dőlésszögű, gurulós dobogós lépcsők választéka:

		60°	Gurulós dobogós lépcső kétoldali kapaszkodóval, körbefutó korláttal, 600 mm-es dobogóhosszúság					
Függőleges magasság, mm		1 250	1 750	2 250	2 750	3 250	3 750	4 250
Terpesztés, m		1 453	1 707	1 996	2 285	2 607	2 896	3 185
Fokok száma		5	7	9	11	13	15	17
Fokszélesség: 600 mm	Futómű szélessége	1 220	1 420	1 820	1 620	1 620	1 620	1 620
	Rendelési sz.	40255704	40255706	40255708	40255710	40255712	40255714	40255716
Fokszélesség: 800 mm	Futómű szélessége	1 220	1 220	1 620	1 420	1 420	1 420	1 620
	Rendelési sz.	40255724	40255726	40255728	40255730	40255732	40255734	40255736
Fokszélesség: 1000 mm	Futómű szélessége	1 420	1 420	1 420	1 420	1 420	1 420	1 620
	Rendelési sz.	40255744	40255746	40255748	40255750	40255752	40255754	40255756
Szorítókar a lehető legkapaszkodóhoz*	Rendelési sz.	42355279	42355279	42355278	42355278	42355278	42355277	42355276

*kétoldali kapaszkodó esetén két szorítókart kell rendelni

Szorítókar lehetőleg kapaszkodóhoz/korláthoz	A dobogó szélessége	600/800/1000	Dobogókra, támasztékokra vagy keresztgerendákra szerelhető ütésvédő	Ütésvédő hossza, mm	200	300	1 000
	Rendelési sz.	42355275		Rendelési sz.	41250	41252	41254

Gurulós dobogós lépcső ZARGES ERGO Stop-pal



Mozgatható hozzáférési vagy munkadobogó kényelmes feljutással. Ideális az elhúzódó, szerszámokat igénylő, és akár gyakori helyváltoztatással járó munkálatokhoz is. Nagyméretű dobogó korláttal a biztonságos és ergonomikus munkavégzéshez a magasban.

Egyedi illesztési lehetőségek:

- A lépcsők és a dobogó bevonata alapfelszerelésben alumíniumból, bordás (R10). Az ábrákat lásd a 210. oldalon.
- Futómű opcionálisan elektromosságot levezető kivitelben.
- ZARGES ERGO-Stop – mind a négy kerék kényelmesen fékezhető a lábpedállal a lépcsős fellépőoldalon.
- Szerelje fel karbantartó lépcsőjét egyedi ütközésvédelemmel, és védje a gépét vagy berendezését a sérüléstől.
- A korlát a dobogón egyénileg konfigurálható, opcionálisan lengőajtóval vagy ejtősorompóval.
- Maximális rugalmasság az opcionális, szerszám nélkül levehető kapaszkodóknak és korlátoknak köszönhetően.

A ZARGES konfigurátor előnyei:

- Méretre gyártás felár nélkül.
- Támogatás a megoldás megtalálásában.
- Azonnali ajánlat rajzzal és 3D modellezéssel.
- Gyors szállítás.
- Gyors és könnyű szerelés a ZARGES összekötőrendszerének köszönhetően, amely nagymértékben előre összeszerelt.



ERGO-Stop fékrendszer



Biztonságos átmenet a kapaszkodó és a korlát között

Műszaki adatok

Műszaki adatok	
Dőlésszögek	45° és 60°
Függőleges magasságok 45°-os dőlésszögnél	600 és 4 510 mm között
Függőleges magasságok 60°-os dőlésszögnél	600 és 4 510 mm között
Lépcsőfokok bevonata	Bordázott alumínium (R 10) Acélrács (R 12) Perforált acéllemez (R 13) Alumínium rácsrost (R 13)
Lépcsőfok szélessége	600 mm, 800 mm és 1000 mm
Max. megengedett összterhelés	300 kg
Maximális lépcsőfokterhelés	150 kg
Járólap hosszúságok	600 és 3 000 mm között

Gurulós dobogós lépcső ERGO-Stoppal



Előre konfigurált, 45°-os dőlésszögű, gurulós dobogós lépcsők választéka:

		45°	Gurulós dobogós lépcső kétoldali kapaszkodóval, körbefutó korláttal, 600 mm-es dobogóhosszúság, ERGO-Stop FÉKRENDSZER							
Függőleges magasság, mm		1 070	1 500	1 930	2 360	2 790	3 220	3 650	4 080	4 510
Terpesztés, m		1 698	2 128	2 558	3 017	3 447	3 877	4 307	4 737	5 167
Fokok száma		5	7	9	11	12	14	16	18	20
Fokszélesség: 600 mm	Futómű szélessége	1 020	1 620	1 620	1 220	1 220	1 220	1 220	1 420	1 420
	Rendelési sz.	40255014	40255016	40255018	40255020	40255022	40255024	40255026	40255028	40255030
Fokszélesség: 800 mm	Futómű szélessége	1 220	1 220	1 220	1 220	1 220	1 420	1 420	1 420	1 620
	Rendelési sz.	40255034	40255036	40255038	40255040	40255042	40255044	40255046	40255048	40255050
Fokszélesség: 1000 mm	Futómű szélessége	1 420	1 420	1 420	1 420	1 420	1 420	1 420	1 420	1 620
	Rendelési sz.	40255054	40255056	40255058	40255060	40255062	40255064	40255066	40255068	40255070
Szorítókar a lehető legkapaszkodóhoz*	Rendelési sz.	42355279	42355279	42355278	42355278	42355278	42355277	42355276	42355276	42355276

*kétoldali kapaszkodó esetén két szorítókart kell rendelni



Előre konfigurált, 60°-os dőlésszögű, gurulós dobogós lépcsők választéka:

		60°	Gurulós dobogós lépcső kétoldali kapaszkodóval, körbefutó korláttal, 600 mm-es dobogóhosszúság, ERGO-Stop FÉKRENDSZER					
Függőleges magasság, mm		1 250	1 750	2 250	2 750	3 250	3 750	4 250
Terpesztés, m		1 453	1 707	1 996	2 285	2 607	2 896	3 185
Fokok száma		5	7	9	11	13	15	17
Fokszélesség: 600 mm	Futómű szélessége	1 220	1 420	1 820	1 620	1 620	1 620	1 620
	Rendelési sz.	40255074	40255076	40255078	40255080	40255082	40255084	40255086
Fokszélesség: 800 mm	Futómű szélessége	1 220	1 220	1 620	1 420	1 420	1 420	1 620
	Rendelési sz.	40255094	40255096	40255098	40255100	40255102	40255104	40255106
Fokszélesség: 1000 mm	Futómű szélessége	1 420	1 420	1 420	1 420	1 420	1 420	1 620
	Rendelési sz.	40255114	40255116	40255118	40255120	40255122	40255124	40255126
Szorítókar a lehető legkapaszkodóhoz*	Rendelési sz.	42355279	42355279	42355278	42355278	42355278	42355277	42355276

*kétoldali kapaszkodó esetén két szorítókart kell rendelni

Szorítókar lehető legkapaszkodóhoz/korláthoz	A dobogó szélessége	600/800/1000	Dobogókra, támasztékokra vagy keresztgerendákra szerelhető ütésvédő	Ütésvédő hossza, mm	200	300	1 000
	Rendelési sz.	42355275		Rendelési sz.	41250	41252	41254

Áthidaló, helyhez rögzített



Nincs a DIN 1055 és DIN 18 065 szerint engedélyezve (lakóépület-lépcsők).

Helyhez kötött vagy mozgatható dobogó az akadályok áthidalásához vagy munkadobogóként kétoldali hozzáféréssel. Nagy felületű dobogó korláttal a biztonságos és ergonomikus munkavégzéshez a magasban.

Egyedi illesztési lehetőségek:

- A lépcsők és a dobogó bevonata alapfelszerelésben bordázott alumíniumból, (R10). Az ábrákat lásd a 210. oldalon.
- Opcióként futóművel a mozgatható használathoz.
- Opcionálisan elektromosságot vezető kivitel az elektrosztatikus feltöltődés megakadályozására.
- A korlát a dobogón egyénileg konfigurálható, opcionálisan lengőajtóval vagy ejtősorompóval.
- Maximális rugalmasság az opcionális, szerszám nélkül levehető kapaszkodóknak és korlátoknak köszönhetően.

A ZARGES konfigurátor előnyei:

- Méretre gyártás felár nélkül.
- Támogatás a megoldás megtalálásában.
- Azonnali ajánlat rajzzal és 3D modellezéssel.
- Gyors szállítás.
- Gyors és könnyű szerelés a ZARGES összekötőrendszerének köszönhetően, amely nagymértékben előre összeszerelt.



Stabil felépítés



Talajkocsi



A futómű opcionálisan választható az online konfigurátorban



Műszaki adatok

Dőlésszögek	45° és 60°
Hasznos magasságok 45°-os dőlésszögnél	280 és 2 240 mm között
Hasznos magasságok 60°-os dőlésszögnél	380 és 2 630 mm között
Lépcsőfokok bevonata	Bordázott alumínium (R 10) Acélrács (R 12) Perforált acéllemez (R 13) Alumínium rácsrost (R 13)
Lépcsőfok szélessége	600 mm, 800 mm és 1000 mm
Max. megengedett összterhelés	300 kg
Maximális lépcsőfokterhelés	150 kg
Járólapp hosszúságok	600 és 3 000 mm között

Áthidaló, helyhez rögzített



Előre konfigurált, 45°-os dőlésszögű áthidalók választéka:

		45°	Helyhez rögzített áthidaló egyoldali kapaszkodóval vagy oldalkorláttal, 600 mm hosszú dobogó						
Hasznos magasság, mm		740	950	1 170	1 380	1 600	1 810	2 030	2 240
Terpesztés, m		2 431	2 851	3 291	3 711	4 151	4 571	5 011	5 431
Fokok száma		4	5	6	7	8	9	10	11
Fokszélesség: 600 mm	Rendelési sz.	40355933	40355934	40355935	40355936	40355937	40355938	40355939	40355940
Fokszélesség: 800 mm	Rendelési sz.	40355943	40355944	40355945	40355946	40355947	40355948	40355949	40355950
Fokszélesség: 1000 mm	Rendelési sz.	40355953	40355954	40355955	40355956	40355957	40355958	40355959	40355960
Kapaszkodó és dobogókortát	Rendelési sz.	42355974	42355975	42355976	42355977	42355978	42355979	42355980	42355981
Szorítókar a levehető kapaszkodóhoz*	Rendelési sz.	42355275	42355275	42355275	42355275	42355275	42355273	42355273	42355273

*kétoldali kapaszkodó esetén két szorítókart kell rendelni

05



Előre konfigurált, 60°-os dőlésszögű áthidalók választéka:

		60°	Helyhez rögzített áthidaló egyoldali kapaszkodóval vagy oldalkorláttal, 600 mm hosszú dobogó						
Hasznos magasság, mm		880	1 130	1 380	1 630	1 880	2 130	2 380	2 630
Terpesztés, m		1 915	2 203	2 492	2 781	3 069	3 358	3 647	3 935
Fokok száma		4	5	6	7	8	9	10	11
Fokszélesség: 600 mm	Rendelési sz.	40355903	40355904	40355905	40355906	40355907	40355908	40355909	40355910
Fokszélesség: 800 mm	Rendelési sz.	40355913	40355914	40355915	40355916	40355917	40355918	40355919	40355920
Fokszélesség: 1000 mm	Rendelési sz.	40355923	40355924	40355925	40355926	40355927	40355928	40355929	40355930
Kapaszkodó és dobogókortát	Rendelési sz.	42355964	42355965	42355966	42355967	42355968	42355969	42355970	42355971
Szorítókar a levehető kapaszkodóhoz*	Rendelési sz.	42355275	42355275	42355275	42355275	42355275	42355275	42355273	42355273

*kétoldali kapaszkodó esetén két szorítókart kell rendelni

Munkaállványok és áthidalók



Munkaállvány létra-feljárással



Munkaállvány létra-feljárással és hátvédelemmel



Munkaállvány lépcsős feljárással

Helyhez kötött vagy mozgatható munkaállványok vagy áthidalók az optimális és biztonságos munkavégzéshez a gépeken vagy berendezéseken, az Ön igényeinek megfelelő kivitelben.

Egyedi illesztési lehetőségek:

- Választható lépcsős, létrás vagy rögzített létrás változat.
- Merevítő nélküli szerkezet a szabad tér biztosításához a termék alatt.
- A merevítő szerkezet hosszabb és magasabb változatokat tesz lehetővé.
- Helyhez kötött vagy futóművel a mozgatható használathoz.

A modulok rugalmasan kombinálhatók egymással a kuplungcsatlakozások révén:

C C-forma
 L L-forma
 - Áthidalók
 T T-forma
 Z Z-forma

Műszaki adatok			
Állványmodul	merevítő nélkül, helyhez kötött	merevítő nélkül, mozgatható	merevítővel, helyhez kötött vagy mozgatható
Függőleges magasság	3 500 mm	3 500 mm	3 500 mm
A dobogó hossza	4 000 mm-ig	3000 mm-ig	5 000 mm-ig
A lépcsőfokok és dobogók szélessége	600 mm, 800 mm, 1000 mm	600 mm, 800 mm, 1000 mm	600 mm, 800 mm, 1000 mm
Lépcsőfokok bevonata	Bordázott alumínium, acélrács, perforált acéllemez, alumínium rácsrost	Bordázott alumínium, acélrács, perforált acéllemez, alumínium rácsrost	Bordázott alumínium, acélrács, perforált acéllemez, alumínium rácsrost
Max. megengedett összterhelés	300 kg	300 kg	300 kg
Maximális lépcsőfokterhelés	150 kg	150 kg	150 kg
Lépcsős fellépő	45°-os vagy 60°-os dőlésszög	45°-os vagy 60°-os dőlésszög	45°-os vagy 60°-os dőlésszög
Rögzített létra-feljárás	90°-os dőlésszög	90°-os dőlésszög	90°-os dőlésszög
Létra-feljárás	70°-os dőlésszög	70°-os dőlésszög	70°-os dőlésszög

Magasságban állítható munkaállvány

Guruló és 4 méter magasságig állítható

- Két személy dolgozhat rajta: Használja ki a dobogó méretét és a megengedett összerhelését a kétszemélyes munkavégzéshez.
- Könnyen mozgatható és biztos állás: Vezetőgörgőknek, további gerendáknak és orsóknak köszönhetően
- Gépek és hasznajárművek áthidalása: Az akár 4000 mm-es hasznos magassággal a magas helyek is könnyen elérhetők.
- Állítható magasságú feljutási opciók: Válasszon tűzlétrá, tolólétrá vagy lépcső közül. Valamennyi feljutási opció rugalmasan hozzáállítható a dobogó magasságához.
- Optimális hozzáférés a karbantartás elvégzéséhez: Még jobb hozzáférés a túlnyúló opcionális (rögzített vagy lehajtható) kiegészítő dobogóval.
- Az EN ISO 14122 szabvány betartásával gyártva.



Helytakarékos konfiguráció tűzlétrával

Válasszon a standard méretek vagy egy szabadon konfigurálható változat közül:

Széles	hasznos magasság mm	hasznos szélesség mm	dobogóméret mm	Rendelési sz.
Alapmodul L	1500-4000	3600	3690 x 1240	40060000
(kérjük válasszon ki egy modult)	Kiegészítő dobogó (mélység mm-ben)		Futóművek	Rendelési sz.
L-hez			Alap futómű	40060010
L-hez		rögzített 500	Futómű orsókkal	40060013
L-hez		összecsukható 500	Futómű orsókkal	40060016
(kérjük válasszon ki egy modult)	állítható magasságú feljárók			Rendelési sz.
L-hez		Tűzlétrá		40060020
L-hez		Tolólétrá		40060025
L-hez		Négyfokos lépcsős létra (hasznos magasság 3500-ig)		40060030

Közepes	hasznos magasság mm	hasznos szélesség mm	dobogóméret mm	Rendelési sz.
Alapmodul M	1200-2900	2800	2890 x 1240	40060001
(kérjük válasszon ki egy modult)	Kiegészítő dobogó (mélység mm-ben)		Futóművek	Rendelési sz.
M-hez			Alap futómű	40060011
M-hez		rögzített 500	Futómű orsókkal	40060014
M-hez		összecsukható 500	Futómű orsókkal	40060017
(kérjük válasszon ki egy modult)	állítható magasságú feljárók			Rendelési sz.
M-hez		Tűzlétrá		40060021
M-hez		Tolólétrá		40060026
M-hez		Négyfokos lépcső		40060031



Levehető tolólétrá és lehajtható kiegészítő dobogó.



Kényelmes feljutás a négyfokos lépcsőn és a rögzített kiegészítő dobogón keresztül.

Az új LiftMaster U – egy pillanat alatt 4,3 m-es munkamagasságon.



Csatlakozáspont egyéni védőeszközök számára
egyéni védőeszközök számára (az EN 280 szabvány előírása szerint).



Hajtókaros és alternatív kezelés

A munkamagasság gyors beállítása – a használata nem igényel akkumulátorokat vagy elektromos csatlakozást. Kereskedelemben kapható akkumulátoros csavarhúzóval is működtethető.



Ütésvédő
megóvja a falakat a sérülésektől.



Könnyen gördülő kerekek
könnyen kezelhető rögzítőfékekkel.



Kétszárnyas biztonsági ajtó

zárórugókkal. Könnyebb beszállás, körkörösön biztosított.

Állólap-kiszélesítés

könnyen kihajtható kitémasztókkal és reteszeléssel.

Alkalmazott szabványok

- Max. az EN 280 szerint.
- megfelel az EN 2080, DGUV 208-019 követelményeinek.

LiftMaster U

Egy pillanat alatt 4,3 m-es munkamagasságon. Állandóan mobilis és biztonságos munkavégzés a magasban – áramcsatlakozás vagy akku nélkül. 24 órán át üzemkész. Rendkívüli mobilitás a csak 165 kg-os könnyű súlyának és a kompakt méreteinek köszönhetően.



Műszaki adatok

- Dobogó mérete: 0,60 m × 0,70 m
- Dobogó anyaga: Bordázott alumínium lemez
- Korlátmagasság: 1 m
- Terhelés: 120 kg
- Szabvány: EN 280



Könnyen eltolható



Dobogómagasság max. 2,30 m-ig



Az előlő rögzítőfékek könnyű kezelése.



Rögzítőkampó az egyéni védőfelszerelés számára.

Dobogó magassága m	Munkamagasság m	Magasság, behúzva m	Szélesség, behúzva m	Alapfelület, kitémasztó kihajtva H × Sz m	Súly kg	Rendelési sz.
0,45 -ig 2,30	4,30	1,65	0,74	1,20 × 1,65	165	40002

Tehergépkocsi-fellépők



Fellépők a biztonságos, gyors és kényelmes fel- és lejutáshoz.

- Levehető korlátok: gyorsan és könnyen kioldható a szorítókarral
- Két mágnes rögzíti a tehergépkocsi-fellépőt
- Állásbiztos egyenetlen talajon is a magasságállításnak köszönhetően 1170-1400 mm között.
- Standard bevonat R10 bordázott alumínium

Műszaki adatok	
Dőlésszögek	45
Függőleges magasságok 45°-os dőlésszögnél	1 170-1 400 mm
Lépcsőfokok bevonata	R10 bordázott alumínium
Lépcsőfok szélessége	600 mm
Lépcsőfok mélysége	225 mm
Kapaszkodó	Mindkét oldalon levehető
Rögzítéstechnika	mégnesekkel

Rendelési sz.	
40060040	



Moduláris jégtelenítő és munkaállvány

Helyhez rögzített munkaállvány, pl. karbantartási vagy jégtelenítési munkákhoz, tartós kültéri használatra.

- Opcionális munkamagasság kb. 4 800 és 5 000 mm között (dobogómagasság 3 000 mm).
- Merevítő nélküli szerkezet a szabad tér biztosításához a termék alatt.
- Körbefutó biztonsági korlát.
- Acélrács lépcsőfok- és dobogóbevonat (R12) az optimális csúszásmentességhez.
- Tartozékként eszköztartók, szerszámtáskák stb. kaphatók.
- Optimalizált teleszkópos hó- és jégtolókkal, tartóval.

Műszaki adatok			
Állványmodul	Alapmodul	Bővítő modul 6 000 mm	Bővítő modul 2 000 mm
Dobogó magassága	3 000 mm	3 000 mm	3 000 mm
A dobogó hossza	6 000 mm	6 000 mm	2 000 mm
Terpesztés	9 191 mm	6 000 mm	2 000 mm
A lépcsőfokok és dobogók szélessége	800 mm	800 mm	800 mm
Lépcsőfokok bevonata	Acélrács (R12)	Acélrács (R12)	Acélrács (R12)
Max. megengedett összterhelés	300 kg	300 kg	300 kg
Maximális lépcsőfokterhelés	150 kg	-	-
Lépcsős fellépő	45°	-	-
Rendelési sz.	43025	43030	43026

A ZARGES felületkaparó megbízhatóan, maradéktalanul takarítja el a jeget, havat és egyéb szennyeződések, miközben maximálisan védi a megtisztítandó felületet.

- Ideálisan használható a teherautók ponyvás vagy szilárd tetejű pótkocsijánál, rakodórámpáknál, emelőrámpáknál, munka és karbantartó dobogóknál, valamint rakodófelületeknél stb.
- Tolási távolság kb. 290 cm-ig a „One-Klick” teleszkópos hosszabbító rendszernek köszönhetően.
- Csúszásmentes fogantyú a biztos fogáshoz toláskor.
- Fagyálló akár -30 °C-ig.

Rendelési sz.	
43029	



Alapmodul lépcsős hozzáféréssel



Bővítő modul 6 000 mm hosszú dobogóval



Bővítő modul 2 000 mm hosszú dobogóval

Tartozékok

Rendelési sz.	
42355280	

Szorítókar

A fix kapaszkodók és korlátok átépítéséhez levehető változatra.



Rendelési sz.	
40189	

Ütésvédő

A gép és a berendezés védelmére, a rongálódás elkerülésére.



Rendelési sz.	
41967	

Eszköztartó

Tárolóként szerszámok és anyagok számára. A 36 mm vagy 40 mm csőátmérős korlátokra rögzíthető.



Rendelési sz.	
41968	

Komissiózó eszköztartó

Rögzítéshez a térdléc korlátán (csőátmérő 40 mm).



Rendelési sz.	
40301	

Szerszámos táska

Hordozható szerszámtáska különböző rekeszekkel. Vállövvel a kényelmes viselethez. Igen sokféle rögzítési lehetőség. Maximális terhelhetőség 15 kg.



Lépcsőfok szélessége mm	Rendelési sz.
600	42300055
800	42300056
1000	42300057

Lengőajtó

Általában 600, 800 vagy 1000 mm-es dobogószélességhez választható.



Lépcsőfok szélessége mm	Rendelési sz.
600	42300075
800	42300076
1000	42300077

Ejtősorompó

Általában 600, 800 vagy 1000 mm-es dobogószélességhez választható.



Lift tartozékok

Súly kg	Rendelési sz.	
8	40013	

Rámpák

LiftMaster-hez; alumínium, perforált.
1 készlet = 2 darab
Teherbírás: 350 kg.
Hossz: 2,5 m; Szélesség: 30 cm.



Rendelési sz.	
40301	

Szerszámos táska

Hordozható szerszámtáska különböző rekeszekkel. Vállövvel a kényelmes viselethez. Igen sokféle rögzítési lehetőség. Maximális terhelhetőség 15 kg.



Súly kg	Rendelési sz.	
1,6	40011	

Eszköztartó

Alumíniumból a LiftMaster U-hoz Csatlakozáshoz a korlátokhoz; habbetéttel.
Méretek: 350 × 250 × 55 mm (Sz × H × m)



Súly kg	Rendelési sz.	
0,5	40015	

Összekötő

Hossz: 0,8 m és 1,0m között, állítható, karabinerekkel.





06

06

Gurulóállványok – könnyen elvégezhető nehéz feladatok.

Összecsukható állványok	230–241
Alkatrészek PaxTower-hez	236–238
Összecsukható állványok kitámasztókkal	242–247
Alkatrészek	248–255
Pótalkatrészek	256–257

Gurulóállványok – soha nem látott biztonság.

Előbb a korlát, és csak ezután a dobogó

A jövő mottója „S-PLUS”! Így nevezik a ZARGES előre építhető korlátját. Ugyanis: Ha a következő szint dobogója már föl folt építve, a korlát beakasztásához nem állt rendelkezésre zuhanásvédelem. Ezt a ZARGES már néhány éve kizárta egy innovatív előre építhető korláttal és egy két méteres dobogótávolsággal, mivel ezzel a rendszerrel a korlát már azelőtt beakasztható, mielőtt a következő dobogót elhelyeznék.

A ZARGES az átdolgozott EN 1004 szabvány érvénybe lépése után úgy döntött, hogy majdnem kizárólag csak S-PLUS korlátokkal kínálja az állványait, mivel ezek semmilyen kompromisszumot nem kötnek a biztonságot illetően.

S-PLUS

Biztonságosabb, gyorsabb, utólagosan bővíthető.

- Biztonságosabb munkavégzés előre építhető korlát és járólapok által 2,00 m-enként.
- Gyors felszerelés a kevés alkatrésznek és a könnyű kezelhetőségnek köszönhetően.
- Utólag bővíthető, az összes gurulóállványhoz.
- Könnyebb szállítás a lehajtható merevítőknék és a könnyű súlyának köszönhetően.



Gurulóállványok áttekintése

Változat	Megnevezés	max. munkamagasság, m	A dobogó szélessége		Biztonság		Oldal
			egyszeres (0,6 m)	dupla (1,2 m)	Fokozott S-PLUS biztonság	Minimális követelmény az EN 1004 szerint	
Összecsukható	Variomaster T	5,60	•			•	230
	Workmaster T	3,00	•			•	231
	PaxTower S-PLUS 1T	7,55	•			•	232
	PaxTower 1T	7,55	•				234
	CompactMaster 1T + 2T	3,50	•	•	•		239
	CompactMaster S-PLUS 1T + 2T	13,65	•	•	•		240
Kitámasztó	MultiTower S-PLUS 1T	13,20	•		•		242
	MultiTower S-PLUS 2T	13,20		•	•		244
	MultiTower 2DT	12,35		•		•	246

Információ

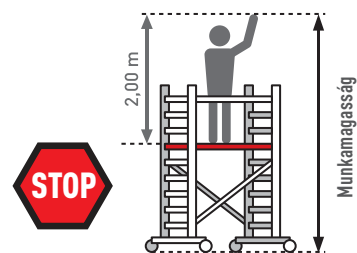

- Max. az EN 1004 szerint.
- Megfelel az EN 1004, DGUV 201-011 követelményeinek.

1 Pontosan méretre szabottak

így a szabadalmazott profilformának köszönhetően nagy stabilitást biztosítanak a függőleges keret felső részén.

2 Maximális biztonság

az előre építhető korlát által.

3 Robusztus felépítés

a körbehegesztett fok-szár összekötésnek köszönhetően.

4 Nagyfokú stabilitás

az egymásra jól felfekvő, széles rögzítő kuplungoknak köszönhetően.

5 Nagyfokú rugalmasság

egyenetlen talaj vagy lépcsők esetén, az állítható magasságú görgőknek köszönhetően.

6 Gyors összeszerelés

az automatikus lehajtható zsanéroknak köszönhetően az összecusukható részeknél.



Variomaster T



A gyors alkalmazáshoz és az állásbiztonsághoz: kompakt módon összecsukható és gyorsan összeszerelhető. Könnyen állítható magasság egy személy által is az automatikusan záródó tololétra-elv alapján. Könnyen és helytakarékosan összecsukható a szállításhoz és a tároláshoz. Kihúzható kitémasztó stabil orsókkal a megfelelő stabilitásért és a talajegyenetlenségek kiküszöbölésére.

Műszaki adatok

- Fokok/lépcsőfokok mélysége: 30 mm
- Korlátmagasság: 1,00 m
- Dobogó mérete: 1,80 × 1,95 m ill. 0,60 × 2,50 m
- Dobogó anyaga: Bordázott alumínium lemez
- Terhelés: 150 kg, ill. 300,0 kg

06



Helytakarékosan összecsukható



Orsózható futómű



A magasság állítása



Könnyen összecsukható az összehajtható merevítőknél köszönhetően

Dobogó magassága m	Munkamagasság m	Állványmagasság -tól/-ig m	Alapfelület, kitémasztó kihajtva H x Sz m	Alapfelület, kitémasztó behajtva H x Sz m	Súly kg	Rendelési sz.
1,25 / 2,46	4,50	2,31-3,52	1,90 × 2,30	0,80 × 2,30	92,0	53794
1,81 / 3,58	5,60	2,87-4,64	2,30 × 2,85	1,20 × 2,85	119,0	53795



Ballaszt súly

Megnevezés	Rendelési Sz.
Ballaszt súly	42915

Szükséges ballaszt súly (súlyok száma)

Beltéri	-
Kültéri	12

Szükséges a BN 53794, 53795 számára

Workmaster T

Mobil és kényelmes: összecsukható munkadobogó lépcsős fellépéssel és központi fékkel. Felhajtható lépcsők 200 mm mély fokkal a kényelmes és biztonságos felmászáshoz. Rugalmasan alkalmazható a három különböző dobogómagasság és csak egy munkadobogó révén. Az összecsukható keretnek és a felhajtható lépcsőknek köszönhetően helytakarékosan összecsukható a szállításhoz és a tároláshoz.

Műszaki adatok

- Fokok/lépcsőfokok mélysége: 200 mm
- Korlátmagasság: 1,00 m
- Dobogó mérete: 0,60 × 1,80 m
- Dobogó anyaga: enyvezett rétegelt lemez
- Terhelés: 216,0 kg



Dobogómagasság 720 mm



Felhajlítható lépcső szállítási pozícióba



A szállításhoz és a tároláshoz helytakarékosan összecsukható



Dobogómagasság 990 mm

Dobogó magassága m	Munkamagasság m	Magasság korláttal együtt max. m	lapfelület H x Sz m	Méreték, összecsukva m	Súly kg	Rendelési sz.
0,42 / 0,72 / 0,99	3,00	1,93	2,71 × 0,75	1,93 × 0,75 × 0,75	54,0	53796

PaxTower S-PLUS 1T



Biztonságos és gyors összeszerelés az előre építhető korlátoknak és a 2 m-es távolságra elhelyezett dobogóknak köszönhetően. Az összecsukható keret a robusztus reteszelőgombjával könnyen kezelhető fél kézzel: rögzítés és kiengedés egyetlen kattintással. Szabadalmazott bokaléc egység: gyorsan elhelyezhető és könnyen rögzíthető. Könnyen mozgó dugaszolható vezetések kemény műanyagból: a függőleges keretek egymásra dugaszolásánál nem akadnak egymásba.

Műszaki adatok

- Állványméret: 1,80 × 0,72 m
- Szárátmérő: 45 mm
- Fokátmérő: 45 mm
- Kuplungtípus: automatikus
- Ajtókon átgurítható: Igen
- Orsózható görgők: Nem
- Görgőátmérő: 125 mm
- Állványosztály: 3 (= 200 kg/m²)
- Szabvány: EN 1004

A dobogó méretei:



	Alapsomag/ 1-es méret	2-es méret	3-as méret	4-es méret	5-ös méret	6-os méret
Munkamagasság, m	2,55	3,55	4,55	5,55	6,55	7,55
Állványmagasság, m	1,65	2,65	3,65	4,65	5,65	6,65
Dobogó magassága m	0,55	1,55	2,55	3,55	4,55	5,55

Dobogóméret 0,60 m × 1,80 m						
Súly kg	38,3/29,1	71,4	79,5	108,0	114,1	142,6
Rendelési sz.	53510*/53521	53522	53523	53524	53525	53526

* Rendelési sz.: 53510 (alapsomag) az alapsomagban nem felel meg az új EN 1004 szabványnak: 2020 novemberétől) a mozgatható munkaállvány számára. Ehhez meg kell rendelni az „EN 1004 kiegészítő csomagot” (rendelési sz. 53550). A csomag nem tartalmazza a ballaszt súlyokat.

Ballaszt súly	Rendelési sz.	Ballaszt súly darabszám bolygókerekékként					
Használat épületen belül	42792	1	0	0	0	0	0
Használat kültéren		1	0	0	0	1	3

Vegye figyelembe a ballaszt súlyok elhelyezésére vonatkozó előírásokat a szerelési és használati útmutatóban!

A csomag nem tartalmazza a ballaszt súlyokat.

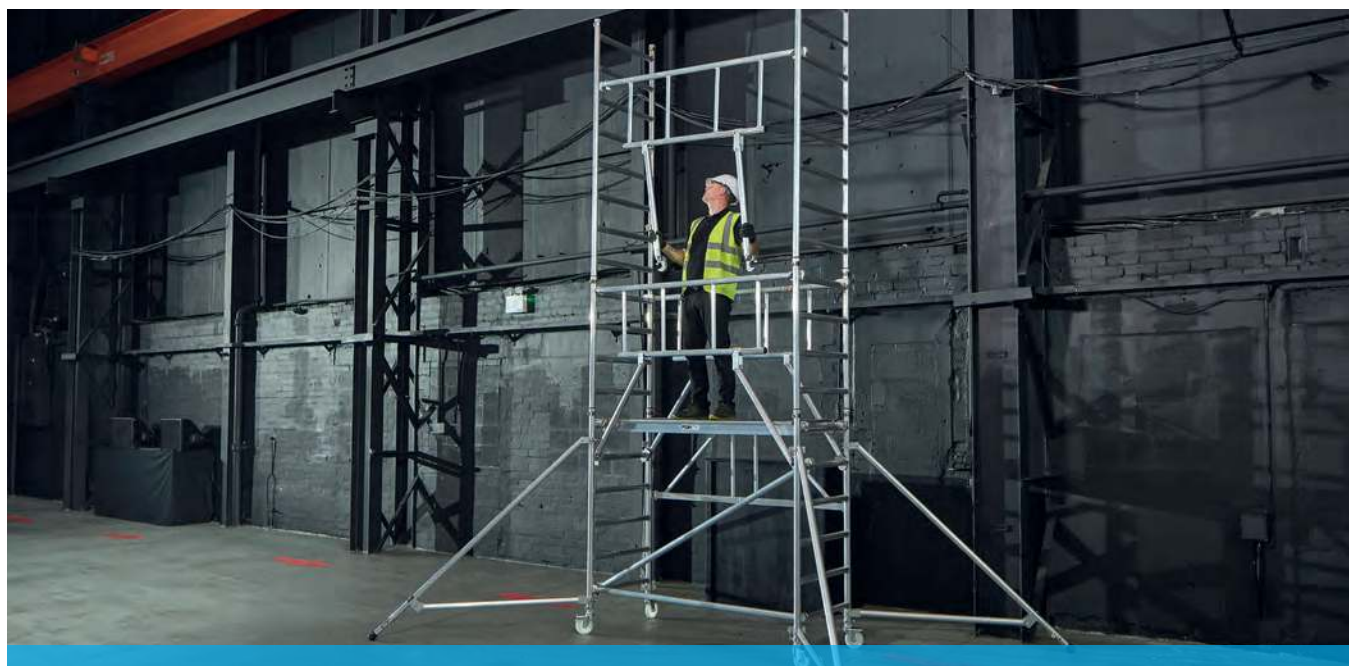

Csomagok a PaxTower S-PLUS 1T számára



S-PLUS 1T csomagok	Rendelési sz.	1-es méret	2-as méret	3-as méret	4-es méret	5-ös méret	6-os méret
Rendelési sz.		53521	53522	53523	53524	53525	53526
Alapcsomag	53510	1	1	1	1	1	1
EN 1004 kiegészítő csomag	53550	1	-	-	-	-	-
Kitámasztó csomag	53551	-	1	1	1	1	1
Bokaléc csomag	53552	-	1	1	1	1	1
S-PLUS 1 m-es kiegészítő csomag	53558	-	1	1	1	1	1
S-PLUS 2 m-es kiegészítő csomag	53559	-	-	-	1	1	2
2 m-es függőleges keret	42782	-	-	1	-	1	-

06

PaxTower – Alkatrészek és tartozékok

Megjegyzés: Ha szükséges, további alkatrészek vagy pótalkatrészek esetén, érdeklődjön a szállítási idők és az árak után.

Önbeálló kerék

Műanyagkerék, Ø 125 mm, rászorítható műanyagcsappal és rögzítőfékkel.

Szállítási egység: 1 darab.



Súly kg	Rendelési sz.
1,3	42790

Ballasztcsúly (négyzetgű)

Acél, lakkozott. Bilinccsel rögzíthető a kitámasztókhoz. Szín: sárga.



Súly kg	Rendelési sz.
10,0	42792

Kerékadapter

A bolygókerékre csavarozható adapter (rendelési sz. 42790) a magasság beállításához.

Beállítási tartomány: 6,5 cm.

Szállítási egység:

1 CSE = 4 db



Súly kg	Rendelési sz.
3,2	42794

PaxTower 1T



Az összecsukható keret a robusztus reteszelőgombjával könnyen kezelhető fél kézzel: rögzítés és kiengedés egyetlen kattintással. Szabadalmazott bokaléc egység: gyorsan elhelyezhető és könnyen rögzíthető. Könnyen mozgó dugaszolható vezetések kemény műanyagból: a függőleges keretek egymásra dugaszolásánál nem akadnak egymásba.

Műszaki adatok

- Állványméret: 1,80 × 0,72 m
- Szárátmérő: 45 mm
- Fokátmérő: 45 mm
- Kuplungtípus: automatikus
- Ajtókon átgurítható: Igen
- Orsózható görgők: Nem
- Görgőátmérő: 125 mm
- Állványosztály: 3 (= 200 kg/m²)
- Szabvány: EN 1004

A dobogó méretei:



	Alapsomag/ 1-es méret	2-es méret	3-as méret	4-es méret	5-ös méret	6-os méret
Munkamagasság, m	2,55	3,55	4,55	5,55	6,55	7,55
Állványmagasság, m	1,65	2,65	3,65	4,65	5,65	6,65
Dobogó magassága m	0,55	1,55	2,55	3,55	4,55	5,55

Dobogó mérete 0,60 m × 1,80 m

	Alapsomag/ 1-es méret	2-es méret	3-as méret	4-es méret	5-ös méret	6-os méret
Súly kg	38,3/29,1	68,0	78,0	95,3	111,2	130,4
Rendelési sz.	53510*/53511	53512	53513	53514	53515	53516

* Rendelési sz.: 53510 (alapsomag) az alapsomagban nem felel meg az új EN 1004 szabványnak: 2020 novemberétől) a mozgatható munkaállvány számára. Ehhez meg kell rendelni az „EN 1004 kiegészítő csomagot” (rendelési sz. 53550). A csomag nem tartalmazza a ballaszt súlyokat.

Ballaszt súly	Rendelési sz.	Ballaszt súly darabszám bolygókeréként					
Használat épületen belül	42792	1	0	0	0	0	0
Használat kültéren		1	0	0	0	1	3

Vegye figyelembe a ballaszt súlyok elhelyezésére vonatkozó előírásokat a szerelési és használati útmutatóban!

A csomag nem tartalmazza a ballaszt súlyokat.

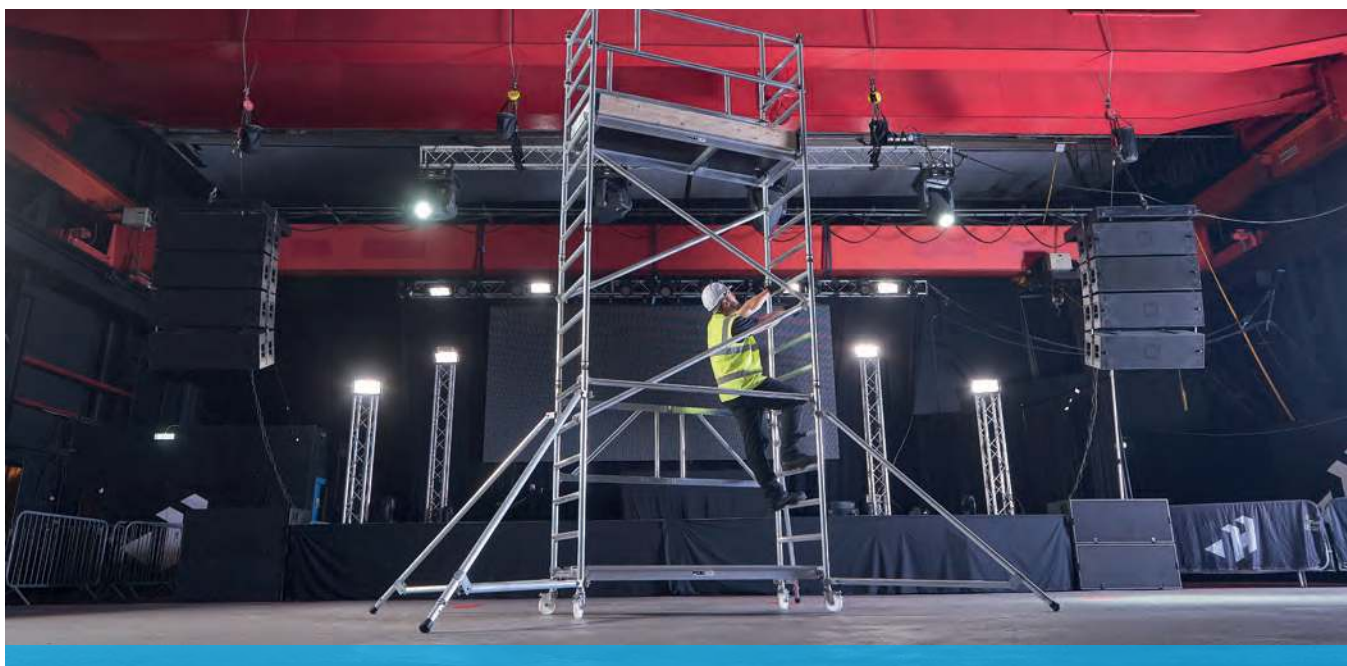

Csomagok a PaxTower 1T számára



1T csomagok	Rendelési sz.	Ár € ÁFA nélkül	1-es méret	2-es méret	3-as méret	4-es méret	5-ös méret	6-os méret
Rendelési sz.			53511	53512	53513	53514	53515	53516
Alapcsomag	53510	545,-	1	1	1	1	1	1
EN 1004 kiegészítő csomag	53550	230,-	1	-	-	-	-	-
Kitámasztó csomag	53551	436,-	-	1	1	1	1	1
Bokaléc csomag	53552	114,-	-	1	1	1	1	1
1 m-es kiegészítő csomag1T	53553	531,-	-	1	1	1	1	1
2 m-es kiegészítő csomag1T	53554	586,-	-	-	-	1	1	2
2 m-es kiegészítő keret 1T	53555	198,-	-	-	1	-	1	-
1T korlát csomag	53556	240,-	-	-	-	-	1	1

06

PaxTower – Alkatrészek és tartozékok

Önbeálló kerék

Műanyagkerék, Ø 125 mm, rászorítható műanyagcsappal és rögzítőfékkel.

Szállítási egység: 1 darab.



Súly kg	Rendelési sz.
1,3	42790

Ballasztcsúly (négyzetű)

Acél, lakkozott. Bilinccsel rögzíthető a kitámasztókhoz. Szín: sárga.



Súly kg	Rendelési sz.
10,0	42792

Kerékadapter

A bolygókerékre csavarozható adapter (rendelési sz. 42790) a magasság beállításához.

Beállítási tartomány: 6,5 cm.

Szállítási egység:

1 CSE = 4 db



Súly kg	Rendelési sz.
3,2	42794

Megjegyzés: Ha szükséges, további alkatrészek vagy pótalkatrészek esetén érdeklődjön a szállítási idő és az árak után.

Függőleges keret

Megjegyzés Függőleges keretek \varnothing 45 mm-es alumíniumcsőből; a száruk csúszásbiztos bordázattal; 90%-ig körbehegesztett fok-szár összekötés két biztosítórúgóval (az állványon – nem szabadon álló!), valamint ütésálló felhelyezhető nejlon tüskék.



Függőleges keret

Az összes 0,72 m széles PaxTower állványhoz a biztonságos feljutáshoz a dobogóra.

Állványszélességhez m	Magasság m	Létrafokok száma	Súly kg	Rendelési sz.
0,72	1,00	4	3,3	42781
0,72	2,00	8	6,1	42782

Összecsukható egység

Megjegyzés Összecsukható részek, melyeknek egy összecsukható részből és két oldalelemből állnak; az összecsukható részek 50 x 25 mm alumíniumprofilból készültek, zsanérral és kezelőgombbal. Az oldalrészeket lásd a függőleges kereteknél.



Összecsukható egység

Az 1,80 m hosszú és a 0,72 m széles PaxTower összecsukható állvány alapegységeként. Előre felszerelt bolygókerékkel.

Állványszélességhez m	Magasság m	Létrafokok száma	Súly kg	Rendelési sz.
0,72	1,64	6	17,3	42780

Korlát

Megjegyzés Korlát \varnothing 45 mm-es alumíniumcsőből; körbehegesztett illesztések. Alumínium présöntéses önzáródó rögzítő kuplunggal (piros).



Korlát

A leesésvédelemhez a hosszanti oldal mentén. Felhelyezés: belülről kifele.

Állványhosszúsághoz m	Magasság m	Súly kg	Rendelési sz.
1,80	0,48	4,0	42791

Megjegyzés Korlát \varnothing 45 mm-es alumíniumcsőből; körbehegesztett illesztések. Alumínium présöntéses önzáródó rögzítő kuplunggal (szürke).



Előre építhető korlát

A védelemhez a hosszanti oldal mentén. PaxTower S-PLUS gurulóállványok számára.

Állványhosszúsághoz m	Magasság m	Súly kg	Rendelési sz.
1,80	0,48	5,7	42783

Merevítők (vízszintes és átlós)

Megjegyzés Merevítők (vízszintes és átlós), \varnothing 45 mm, alumínium présöntéses önzáródó rögzítő kuplunggal.

Állványhosszúsághoz m	Súly kg	Rendelési sz.	
1,80	1,8	42788	

Vízszintes merevítő

Az alsó állványrész kimerevítéséhez.
A rögzítő kuplung színe: piros.



Állványhosszúsághoz m	Hosszúság m	Súly kg	Rendelési sz.	
1,80	2,00	2,2	42787	

Átlós merevítő

A függőleges keret kimerevítéséhez.
A rögzítő kuplung színe: Szürke.



Dobogó

Megjegyzés Dobogók körbehegesztett, merev alumíniumkeretből 9 mm vastag réteget lemezzel; csúszásgátló felülettel és kuplunggal, ebből kettő szél elleni biztosítóval.

Állványhosszúsághoz m	Szélesség m	Súly kg	Rendelési sz.	
1,80	0,60	11,0	42784	

Dobogó csapóajtóval

Zárószervezettel a stabil álláshoz a köztes- és munkadobogókon.



Bokaléc

Megjegyzés Bokalécek ütésálló PVC-ből, fémkampóval a könnyű beakasztáshoz a dobogóba és tartókkal a 2,5 cm vastag lucfenyőből készült hosszirányú bokaléc betolásához.

Állványhosszúsághoz m	Magasság m	Súly kg	Rendelési sz.	
1,80	0,15	3,7	42786	

Hosszirányú bokaléc

A munkadobogó hosszanti oldali védelmének kialakításához.
Kezeletlen lucfenyő.



Állvány szélességhez m	Magasság m	Súly kg	Rendelési sz.	
0,72	0,15	0,9	42785	

Keresztirányú bokaléc

A munkadobogó homlokoldali védelmének kialakításához, fémkampókkal a beakasztáshoz.
Szín: szürke logó matricával.



Kitámasztó



Háromszög kitámasztó

Ø 45 mm-es alumíniumcsövekből, teleszkópos, robusztus műanyag lábbal. Kuplungokkal a rögzítéshez a létraszárra.

Hosszúság m	Súly kg	Rendelési sz.	
2,00	3,5	42789	

Önbeálló kerek és adapterek



Önbeálló kerék

Műanyagkerék Ø 125 mm rászorítható műanyagcsappal és rögzítőfékkel. Szállítási egység: 1 darab. Alkalmas az összes PaxTower-hez.

Görgőátmérő mm	Súly kg	Teherbírás kg	Rendelési sz.	
125	1,3	350,0	42790	



Kerékadapter

A bolygókerékre csavarozható adapter (rendelési sz. 42790) a magasság beállításához. Beállítási tartomány: + 6,5 cm. Szállítási egység: 1 CSE = 4 db

Súly kg	Rendelési sz.	
3,2	42794	

Ballasztsúly

Megjegyzés

A megfelelő ballasztsúlyok elhelyezéséhez, kérjük, vegye mindig figyelembe a szerelési és használati útmutatót. A ballasztsúlyok mennyisége a felszerelés helyétől függ (kültéri vagy beltéri használat).



Ballasztsúly (négyzetű)

Acél, lakozott. Bilinccsel rögzíthető a háromszögű kitámasztókhoz. Szín: sárga.

Súly kg	Rendelési sz.	
10,0	42792	

CompactMaster 1T és 2T alapcsomagok

Az alapcsomag bővítéshez 13,55 m munkamagasságig. Lehajtható alapmodul a gyors fel- és leszereléshez. Minimális helyigény szállítás és raktározás közben (méret összecsukva csak 0,25 × 0,85 m).

Műszaki adatok

- Állványméret: 1,80 × 0,85 m; 1,80 × 1,45 m
- Szárátmérő: 50 mm
- Fokátmérő: 50 mm
- Kuplungtípus: automata
- Orsózható görgők: Nem
- Görgőátmérő: 125 mm
- Állványosztály: 3 (= 200 kg/m²)

Dobogó mérete		0,60 × 1,80		1,20 × 1,80
Munkamagasság ¹	m	2,95	m	2,95
Alkatrészlista	Rendelési sz.	53300	Rendelési sz.	53400
Összecsukható egység	42947	1	42948	1
Dobogó csappantyúval	42931	1	42931	1
Dobogó csappantyú nélkül	-	-	42932	1
Csapos önbeálló kerék	42959	4	42959	4
Ballasztsúlyok	önbeálló kerekeként; rögzítés a kitémasztóra			
Használat épületen belül	42912	0	42912	0
Használat kültéren		0		0

Az alapcsomagok nem felelnek meg az új EN 1004:2020 szabványnak. Ehhez a következő oldalról választhat állványokat. Vegye figyelembe a ballasztsúlyok elhelyezésére vonatkozó előírásokat a szerelési és használati útmutatóban!



A dobogó méretei:



Munkamagasság, m	2,95	2,95
Állványmagasság, m	1,65	1,65
Dobogó magassága m	0,95	0,95
	Dobogó mérete 0,60 × 1,80	Dobogó mérete 1,20 × 1,80
Súly kg	35,8	52,8
Rendelési sz.	53300	53400

A csomag nem tartalmazza a ballasztsúlyokat.

CompactMaster S-PLUS 1T és 2T



A termékeink közül kiemelkedő összecsukható állvány biztonságosabb és gyorsabb összeszereléssel az előre építhető korlátnak és a kétméteres dobogótávolságnak köszönhetően. Lehajtható alapmodul a gyors fel- és leszereléshez.

Műszaki adatok

- Állványméret: 1,80 × 0,85 m; 1,80 × 1,45 m
- Szárátmérő: 50 mm
- Fokátmérő: 50 mm
- Kuplungtípus: automata
- Orsózható görgők: Igen
- Görgőátmérő: 150 mm
- Állványosztály: 3 (= 200 kg/m²)
- Szabvány: EN 1004

A dobogó méretei:



Munkamagasság, m	3,75	4,60	5,70	6,55	7,65	
Állványmagasság, m	3,00	3,85	4,95	5,80	6,90	
Dobogó magassága m	1,75	2,60	3,70	4,55	5,65	

Dobogó mérete 0,60 × 1,80

Súly kg	105,8	123,6	147,8	165,6	189,8	
Rendelési sz.	53099	53121	53131	53141	53151	

Dobogó mérete 1,20 × 1,80

Súly kg	108,1	161,4	189,4	225,0	250,7	
Rendelési sz.	53199	53221	53231	53241	53251	

A csomag nem tartalmazza a ballaszt súlyokat.

Dobogó mérete	0,60 × 1,80											1,20 × 1,80													
	m	3,75	4,60	5,70	6,55	7,65	8,50	9,60	10,45	11,60	12,40	13,55	m	3,75	4,60	5,70	6,55	7,65	8,50	9,60	10,45	11,60	12,40	13,55	
Munkamagasság ¹																									
Alkatrészlista	Rendelési sz.	53099	53121	53131	53141	53151	53161	53171	53181	53191	53101	53111	Rendelési sz.	53199	53221	53231	53241	53251	53261	53271	53281	53291	53201	53211	
Függőleges keret, 1,00 m	42905	2	-	2	-	2	-	2	-	2	-	2	42902	2	-	2	-	2	-	2	-	2	-	2	
Függőleges keret, 2,00 m	42904	-	2	2	4	4	6	6	8	8	10	10	42901	-	2	2	4	4	6	6	8	8	10	10	
Összecsukható egység	42947	1	1	1	1	1	1	1	1	1	1	1	42948	1	1	1	1	1	1	1	1	1	1	1	
Előre építhető korlát	42837	2	2	4	4	6	6	8	8	10	10	12	42837	2	2	4	4	6	6	8	8	10	10	12	
Alapösszekötők kitémasztós állványokhoz	42886	-	-	-	-	-	1	-	-	-	-	-	42886	-	-	-	-	-	1	-	-	-	-	-	
Vízszintes merevítő	42935	1	-	1	-	1	1	1	-	1	-	1	42935	1	-	1	1	1	-	1	-	1	-	1	
Átlós merevítő	42937	-	1	-	1	-	1	-	1	-	1	-	42937	-	1	-	1	-	1	-	1	-	1	-	
Dobogó csappantyúval	42931	1	1	2	2	3	3	4	4	5	5	6	42931	1	1	2	2	3	3	4	4	5	5	6	
Dobogó csappantyú nélkül	42932	-	1	-	1	-	1	-	1	-	1	-	42932	1	3	2	4	3	5	4	6	5	7	6	
Keresztirányú bokaléc	42913	2	2	2	2	2	2	2	2	2	2	2	42911	2	2	2	2	2	2	2	2	2	2	2	
Hosszirányú bokaléc	42943	2	2	2	2	2	2	2	2	2	2	2	42943	2	2	2	2	2	2	2	2	2	2	2	
S-PLUS háromszög kitémasztó	42850	4	4	4	4	4	4	4	4	4	4	4	42850	-	4	4	4	4	4	4	4	4	4	4	
Önbeálló kerék orsóval, Ø 150 mm	42755	4	4	4	4	4	4	4	4	4	4	4	42755	4	4	4	4	4	4	4	4	4	4	4	
Fellépő kengyel	42832	1	-	1	-	1	-	1	-	1	-	1	42832	1	-	1	-	1	-	1	-	1	-	1	
Ballsztsúlyok	önbeálló kerekékként; rögzítés a kitémasztóra																								
Használat épületen belül	42912	0	0	0	0	0	0	0	0	0	0	0	42912	1	0	0	0	0	0	0	0	0	0	0	0
Használat kültéren		0	0	0	1	3	5	x	x	x	x	x		1	0	0	0	0	x	x	x	x	x	x	

¹⁾ Max. kitekért bolygókerékknél (rendelési sz.: 42755), beállítási tartomány: 12,5 cm.
 Vegye figyelembe a ballsztsúlyok elhelyezésére vonatkozó előírásokat a szerelési és használati útmutatóban!
 x: nem megegedett!



8,50	9,60	10,45	11,60	12,40	13,55
7,75	8,90	9,70	10,85	11,70	12,80
6,50	7,60	8,40	9,60	10,40	11,55

216,0	231,8	249,6	273,8	291,6	315,8
53161	53171	53181	53191	53101	53111

284,0	312,0	345,3	373,3	406,6	434,6
53261	53271	53281	53291	53201	53211

MultiTower S-PLUS 1T

A gurulós állványmegoldás biztonságos és gyors felépítéséhez az előre építhető korlát segítségével, két méteres dobogótávolság és kevés egyes alkatrészek.



Műszaki adatok

- Állványméret: 1,80 × 0,75 m; 2,50 × 0,75 m
- Szárátmérő: 50 mm
- Fokátmérő: 50 mm
- Kuplungtípus: automata
- Orsózható görgők: Igen
- Görgőátmérő: 200 mm
- Állványosztály: 3 (= 200 kg/m²)
- Szabvány: EN 1004

A dobogó méretei:



06



Munkamagasság, m	3,40	4,50	5,35	6,45	7,30
Állványmagasság, m	2,65	3,75	4,60	5,70	6,55
Dobogó magassága m	1,40	2,50	3,35	4,45	5,30

Dobogó mérete 0,60 × 1,80					
Súly kg	95,2	117,8	145,4	158,6	186,2
Rendelési sz.	52225	52235	52245	52255	52265

Dobogó mérete 0,60 × 2,50					
Súly kg	105,9	132,5	168,8	182,8	219,1
Rendelési sz.	52226	52236	52246	52256	52266

A csomag nem tartalmazza a ballaszt súlyokat.

Dobogó mérete	0,60 × 1,80											0,60 × 2,50												
	m	3,40	4,50	5,35	6,45	7,30	8,40	9,25	10,40	11,20	12,35	13,20	m	3,40	4,50	5,35	6,45	7,30	8,40	9,25	10,40	11,20	12,35	13,20
Munkamagasság ¹	Rendelési sz.	52225	52235	52245	52255	52265	52275	52285	52295	52305	52315	52325	Rendelési sz.	52226	52236	52246	52256	52266	52276	52286	52296	52306	52316	52326
Alkatrészlista																								
Függőleges keret, 1,00 m	42905	-	2	-	2	-	2	-	2	-	2	-	42905	-	2	-	2	-	2	-	2	-	2	-
Függőleges keret, 2,00 m	42904	2	2	4	4	6	6	8	8	10	10	12	42904	2	2	4	4	6	6	8	8	10	10	12
Előre építhető korlát	42837	2	2	4	4	6	6	8	8	10	10	12	42838	2	2	4	4	6	6	8	8	10	10	12
Alapösszekötők kitámasztós állványokhoz	42886	-	-	-	-	-	-	2	2	2	2	2	42887	-	-	-	-	-	-	2	2	2	2	2
Vízszintes merevítő	42935	2	2	2	2	2	2	-	-	-	-	-	42907	2	2	2	2	2	2	-	-	-	-	-
Átlós merevítő	42937	-	2	-	2	-	2	-	2	-	2	-	42908	-	2	-	2	-	2	-	2	-	2	-
Dobogó csappantyúval	42931	1	1	2	2	3	3	4	4	5	5	6	42910	1	1	2	2	3	3	4	4	5	5	6
Keresztirányú bokaléc	42913	2	2	2	2	2	2	2	2	2	2	2	42913	2	2	2	2	2	2	2	2	2	2	2
Hosszirányú bokaléc	42943	2	2	2	2	2	2	2	2	2	2	2	42914	2	2	2	2	2	2	2	2	2	2	2
S-PLUS háromszög kitámasztó	42850	4	4	4	4	4	4	4	4	4	4	4	42850	4	4	4	4	4	4	4	4	4	4	4
Önbeálló kerék orsóval, Ø 200 mm	42917	4	4	4	4	4	4	4	4	4	4	4	42917	4	4	4	4	4	4	4	4	4	4	4
Fellépő kengyel	42832	1	1	1	1	1	1	1	1	1	1	1	42832	1	1	1	1	1	1	1	1	1	1	1
Ballaszt súlyok	önbeálló kerekeként; rögzítés a kitámasztóra																							
Használat épületen belül	42912	0	0	0	0	0	0	0	0	0	0	0	42912	0	0	0	0	0	0	0	0	0	0	0
Használat kültéren		0	0	0	0	0	2	x	x	x	x	x		0	0	0	0	1	3	x	x	x	x	x

¹⁾ Max. kitekert bolygó kerekekénél (rendelési sz.: 42917). Beállítási tartomány: 30 cm.
Vegye figyelembe a ballaszt súlyok elhelyezésére vonatkozó előírásokat a szerelési és használati útmutatóban!
x: nem megengedett!



8,40	9,25	10,40	11,20	12,35	13,20
7,65	8,50	9,65	10,45	11,60	12,45
6,40	7,25	8,40	9,20	10,35	11,20

199,4	234,6	247,8	275,4	288,6	316,2
52275	52285	52295	52305	52315	52325

233,1	277,8	291,8	328,1	342,1	378,4
52276	52286	52296	52306	52316	52326

MultiTower S-PLUS 2T



Maximális munkafelület, biztonságosabb és gyorsabb összeszerelés az előre építhető korlátnak, a kis dobogótávolságnak és a kevés alkatrésznek köszönhetően. Biztonságosabb és gyorsabb fel- és leszerelés az előre építhető korlátoknak (korlátok és átlós merevítők helyett) és a 2 m-es távolságra lévő dobogóknak köszönhetően.

Műszaki adatok

- Állványméret: 1,80 × 1,35 m; 2,50 × 1,35 m
- Szárátmérő: 50 mm
- Fokátmérő: 50 mm
- Kuplungtípus: automata
- Orsózható görgők: Igen
- Görgőátmérő: 200 mm
- Állványosztály: 3 (= 200 kg/m²)
- Szabvány: EN 1004

A dobogó méretei:



06



Munkamagasság, m	3,40	4,50	5,35	6,45	7,30	
Állványmagasság, m	2,65	3,75	4,60	5,70	6,55	
Dobogó magassága m	1,40	2,50	3,35	4,45	5,30	

Dobogó mérete 1,20 × 1,80

Súly kg	105,6	140,7	190,5	197,1	242,5	
Rendelési sz.	52425	52435	52445	52455	52465	

Dobogó mérete 1,20 × 2,50

Súly kg	124,0	161,8	218,4	236,2	292,8	
Rendelési sz.	52426	52436	52446	52456	52466	

A csomag nem tartalmazza a ballaszt súlyokat.

Dobogó mérete	1,20 x 1,80											1,20 x 2,50													
Munkamagasság ¹	m	3,40	4,50	5,35	6,45	7,30	8,40	9,25	10,40	11,20	12,35	13,20	m	3,40	4,50	5,35	6,45	7,30	8,40	9,25	10,40	11,20	12,35	13,20	
Alkatrészlista	Rendelési sz.	52425	52435	52445	52455	52465	52475	52485	52495	52505	52515	52525	Rendelési sz.	52426	52436	52446	52456	52466	52476	52486	52496	52506	52516	52526	
Függőleges keret, 1,00 m	42902	-	2	-	2	-	2	-	2	-	2	-	42902	-	2	-	2	-	2	-	2	-	2	-	
Függőleges keret, 2,00 m	42901	2	2	4	4	6	6	8	8	10	10	12	42901	2	2	4	4	6	6	8	8	10	10	12	
Előre építhető korlát	42837	2	2	4	4	6	6	8	8	10	10	12	42838	2	2	4	4	6	6	8	8	10	10	12	
Alapösszekötők kitámasztós állványokhoz	42886	-	-	-	-	2	2	2	2	2	2	2	42887	-	-	-	-	2	2	2	2	2	2	2	
Vízszintes merevítő	42935	2	2	2	2	-	-	-	-	-	-	-	42907	2	2	2	2	2	-	-	-	-	-	-	
Átlós merevítő	42937	-	2	-	2	-	2	-	2	-	2	-	42908	-	2	-	2	-	2	-	2	-	2	-	
Dobogó csappantyúval	42931	1	1	2	2	3	3	4	4	5	5	6	42910	1	1	2	2	3	3	4	4	5	5	6	
Dobogó csappantyú nélkül	42932	1	1	2	2	3	3	4	4	5	5	6	42930	1	1	2	2	3	3	4	4	5	5	6	
Keresztirányú bokaléc	42911	2	2	2	2	2	2	2	2	2	2	2	42911	2	2	2	2	2	2	2	2	2	2	2	
Hosszirányú bokaléc	42943	2	2	2	2	2	2	2	2	2	2	2	42914	2	2	2	2	2	2	2	2	2	2	2	
S-PLUS háromszög kitámasztó	42850	-	4	4	4	4	4	4	4	4	4	4	42850	-	4	4	4	4	4	4	4	4	4	4	
Önbeálló kerék orsóval, Ø 200 mm	42917	4	4	4	4	4	4	4	4	4	4	4	42917	4	4	4	4	4	4	4	4	4	4	4	
Fellépő kengyel	42832	1	1	1	1	1	1	1	1	1	1	1	42832	1	1	1	1	1	1	1	1	1	1	1	
Ballaszt súlyok	önbeálló kerekeként; rögzítés a kitámasztóra																								
Használat épületen belül	42912	0	0	0	0	0	0	0	0	0	0	0	42912	0	0	0	0	0	0	0	0	0	0	0	0
Használat kültéren		0	0	0	0	0	2	3	x	x	x	x		0	0	0	0	0	0	0	x	x	x	x	

¹) Max. kitekert bolygókerékknél (rendelési sz.: 42917). Beállítási tartomány: 30 cm.
 Vegye figyelembe a ballaszt súlyok elhelyezésére vonatkozó előírásokat a szerelési és használati útmutatóban!
 x: nem megengedett!

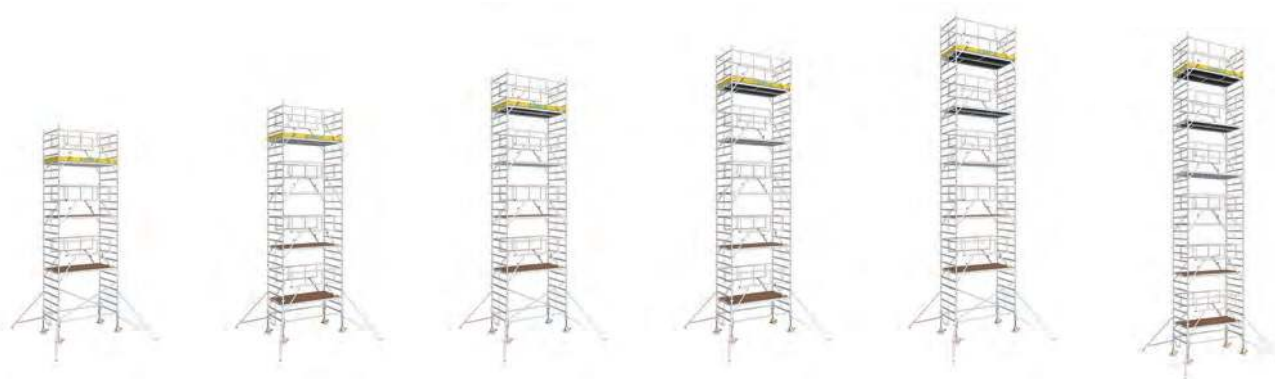

8,40	9,25	10,40	11,20	12,35	13,20
7,65	8,50	9,65	10,45	11,60	12,45
6,40	7,25	8,40	9,20	10,35	11,20

248,5	293,9	300,5	345,9	352,5	397,9
52475	52485	52495	52505	52515	52525

319,0	375,6	393,4	450,0	467,8	524,4
52476	52486	52496	52506	52516	52526

MultiTower 2DT



Kényelmes fel-/lemászás a tágas lépcsőknek köszönhetően, állásbiztonság nagy munkamagasságokban is. Kényelmes belépés az állványba kívülről, a széles beszállókereten keresztül. Lépcsők 100 mm mély, csúszásmentes lépcsőfelülettel és fellépődobogóval.

Műszaki adatok

- Állványméret: 1,80 × 1,35 m; 2,50 × 1,35 m
- Szárátmérő: 50 mm
- Fokátmérő: 50 mm
- Kuplungtípus: automata
- Orsózható görgők: Igen
- Görgőátmérő: 200 mm
- Állványosztály: 3 (= 200 kg/m²)
- Szabvány: EN 1004

A dobogó méretei:



Munkamagasság, m	4,50	6,45
Állványmagasság, m	3,50	5,45
Dobogó magassága m	2,50	4,45

Dobogó mérete 1,20 × 1,80		
Súly kg	123,7	206,2
Rendelési sz.	53023	53043

Dobogó mérete 1,20 × 2,50		
Súly kg	143,4	236,9
Rendelési sz.	53024	53044

A csomag nem tartalmazza a ballaszt súlyokat.

Dobogó mérete	m	1,20 × 1,80					m	1,20 × 2,50				
		4,50	6,45	8,40	10,40	12,35		4,50	6,45	8,40	10,40	12,35
Munkamagasság ¹	Rendelési sz.	53023	53043	53063	53083	53003	Rendelési sz.	53024	53044	53064	53084	53004
Alkatrészlista												
Függőleges keret, 2,00 m	42901	1	3	5	7	9	42901	1	3	5	7	9
Függőleges keret, 1,35, átmászóval	42928	1	1	1	1	1	42928	1	1	1	1	1
Korlát	42955	2	3	4	5	6	42956	2	3	4	5	6
Korlátkeret	42903	2	2	2	2	2	42903	2	2	2	2	2
Vízszintes merevítő	42935	2	2	2	2	2	42907	2	2	2	2	2
Átlós merevítő	42937	1	2	3	4	5	42908	1	2	3	4	5
Dobogó csappantyú nélkül	42932	1	2	3	4	5	42930	1	2	3	4	5
Dobogó, kinyitható	42970	1	1	1	1	1	42860	1	1	1	1	1
Keresztirányú bokaléc	42911	2	2	2	2	2	42911	2	2	2	2	2
Hosszirányú bokaléc	42943	2	2	2	2	2	42914	2	2	2	2	2
Háromszög kitámasztó	42926	4	4	4	4	4	42926	4	4	4	4	4
Lépcső	42961	1	2	3	4	5	42861	1	2	3	4	5
Kapaszkodó	42929	-	1	2	3	4	42862	-	1	2	3	4
Kapaszkodó, szögletes (fent)	42939	1	1	1	1	1	42863	1	1	1	1	1
Önbeálló kerék orsóval, Ø 200 mm	42917	4	4	4	4	4	42917	4	4	4	4	4
Fellépő kengyel	42832	1	1	1	1	1	42832	1	1	1	1	1
Ballszűnyök	önbeálló kerekeként; rögzítés a kitámasztóra											
Használat épületen belül	42912	0	0	0	0	1	42912	0	0	0	0	0
Használat kültéren		0	0	2	x	x		0	0	0	x	x

¹⁾ Max. kitekért bolygó kerekekénél (rendelési sz.: 42917). Beállítási tartomány: 30 cm.

Vegye figyelembe a ballszűnyök elhelyezésére vonatkozó előírásokat a szerelési és használati útmutatóban!
x: nem megengedett!



8,40	10,40	12,35
7,40	9,40	11,35
6,40	8,40	10,35

258,9	311,6	364,3
53063	53083	53003

300,4	363,9	427,4
53064	53084	53004

Alkatrészek gurulóállványokhoz – bármikor utólag felszerelhető vagy kibővíthető.

1 Korlátok/Korlátkeretek

oldalról védik a személyeket, és garantálják így a biztonságot a munka közben.

2 Bokalécek

megakadályozzák, hogy leessenek a dobogón lévő tárgyak.

3 Fügőleges keretek

létraelemek, amelyek segítségével fel lehet mászni az állványra.

4 Merevítők (átlós/vízszintes)

az állvány merevítésére szolgálnak, és ezzel növelik a stabilitást.

5 Dobogók

fedéllel vagy fedél nélkül a köztes szint és a munkaszint elválasztására.

6 Összecsukható egységek

felgyorsítják az összeszerelést, mivel a legalsó egység egyszerűen és gyorsan összeállítható.

7 Kitámasztók vagy futóművek

növelik az alapfelületet, és ezzel a teljes állvány stabilitását.

8 Önbeálló kerekek

az állvány könnyű mozgását szolgálják. Megkülönböztetünk az állítható magasságú vagy a magasságban nem állítható önbeálló kerekeket.

9 Ballasztúlyok

a felépítés helye szerint (beltéri vagy kültéri) szükségesek az állványok megfelelően biztonságos stabilizálásához.

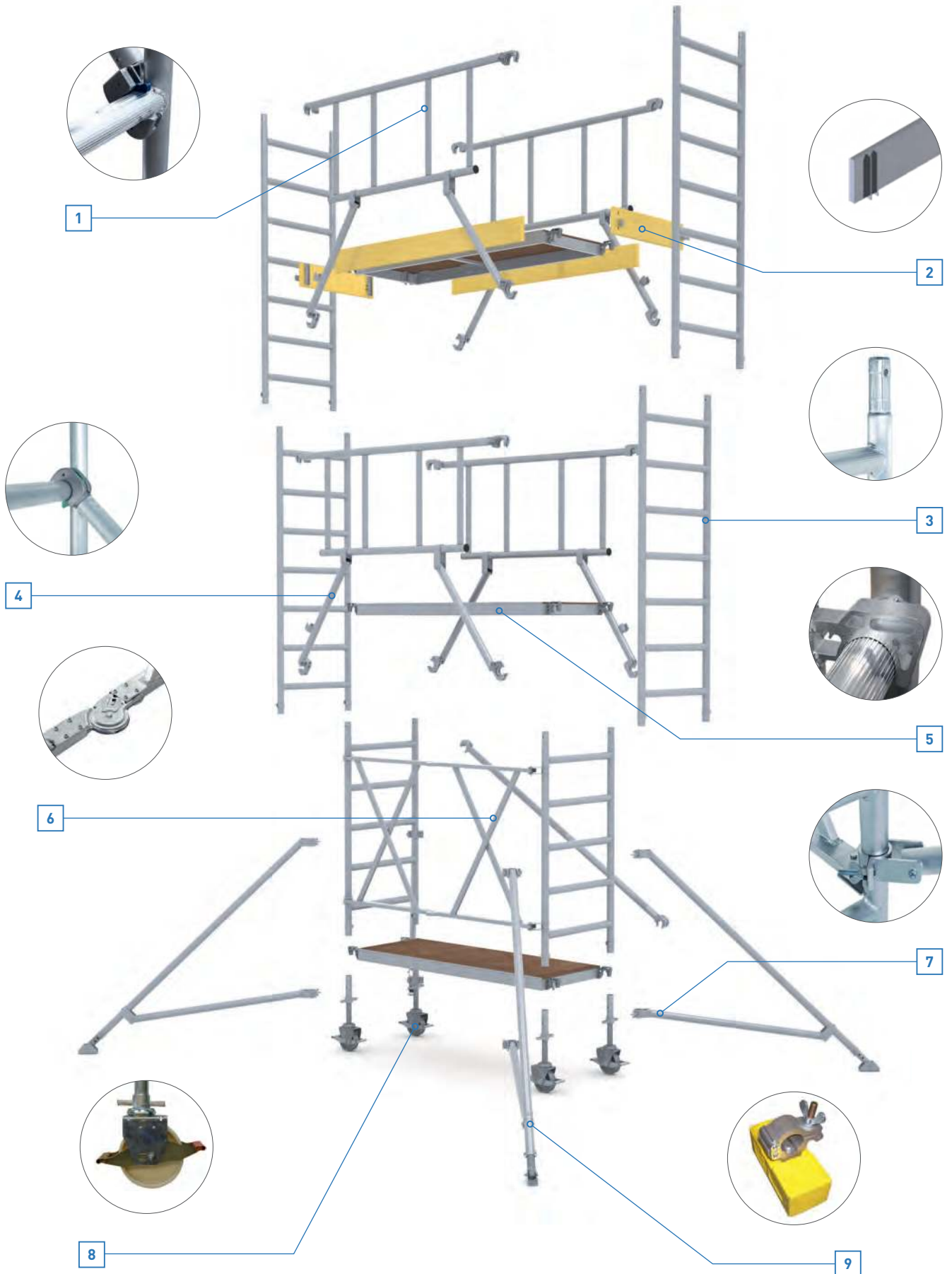

Függőleges keret

Megjegyzés

Függőleges keretek \varnothing 50 mm-es alumíniumcsőből; a száruk csúszásbiztos bordázattal; körbehegesztett fok-szár összekötés két biztosítórugóval (az állványon – nem szabadon álló!).



Függőleges keret, 0,75 m

Az összes 0,75 m széles gurulóállványhoz biztosítja a biztonságos feljutást a dobogóra.

Állványszélességhez m	Magasság m	Létrafokok száma	Súly kg	Rendelési sz.
0,75	1,12	4	4,0	42905
0,75	1,96	7	6,7	42904



Függőleges keret, 1,35 m

Merevítéssel közepén 25 x 25-ös lapos alumíniumból. Az összes 1,35 m széles gurulóállványhoz biztosítja a biztonságos feljutást a dobogóra.

Állványszélességhez m	Magasság m	Létrafokok száma	Súly kg	Rendelési sz.
1,35	1,12	4	5,9	42902
1,35	1,96	7	10,0	42901

Összecsukható egységek:

Megjegyzés

Összecsukható részek, amelyek egy összecsukható részből és két oldalelemből állnak; az összecsukható részek 40 x 20 mm alumíniumprofilból készültek és automatikusan bepattanó csuklós zsanérral vannak felszerelve. Az oldalrészeket lásd a függőleges keretknél.



Összecsukható egység

Az 1,80 m hosszú összecsukható állvány alapegységeként.

Állványszélességhez m	Magasság m	Létrafokok száma	Súly kg	Rendelési sz.
0,75	1,50	5	16,9	42947
1,35	1,50	5	21,3	42948

06

Korlát

Megjegyzés

Korlát \varnothing 50 mm-es alumíniumcsőből; körbehegesztett illesztések. Alumínium présöntéses önzáródó rögzítő kuplunggal (szürke).



Korlát

A védelemhez a hosszanti oldal mentén.
Felhelyezés: belülről kifele.

Állványhosszúsághoz m	Magasság m	Súly kg	Rendelési sz.
1,80	0,55	5,3	42955
2,50	0,55	6,4	42956

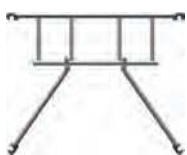

Előre építhető korlát

A védelemhez a hosszanti oldal mentén.
S-PLUS gurulóállványokhoz vagy a CompactMaster vagy MultiTower gurulóállványok kiegészítőjeként.

Állványhosszúsághoz m	Magasság m	Súly kg	Rendelési sz.
1,80	0,55	7,2	42837
2,50	0,55	9,7	42838

Merevítők (vízszintes és átlós)

Megjegyzés Merevítők (vízszintes és átlós), \varnothing 50 mm, alumínium présöntéses önzáródó rögzítő kuplunggal.

Állványhosszúsághoz m	Súly kg	Rendelési sz.	
1,80	2,3	42935	
2,50	2,9	42907	

Vízszintes merevítő

Az alsó állványrész kimerevítéséhez.
A rögzítő kuplung színe: Szürke.



Állványhosszúsághoz m	Hosszúság m	Súly kg	Rendelési sz.	
1,80	2,12	2,6	42937	
2,50	2,75	3,0	42908	

Átlós merevítő

A függőleges keret kimerevítéséhez.
A rögzítő kuplung színe: kék.



Állványhosszúsághoz m	Súly kg	Rendelési sz.	
1,80	2,3	42978	
2,50	2,7	42979	

Dobogóátló

Függőleges keretek merevítéséhez, a keresztmerevítő helyett, ha a járólapp a keresztmerevítő magasságában van.
A rögzítő kuplung színe: kék.



Állványhosszúsághoz m	Súly kg	Rendelési sz.	
1,80	6,1	42886	
2,50	7,1	42887	

Alapösszekötők kitámasztós állványokhoz

\varnothing 48 mm alumíniumcsőből, kuplungokkal az elhajlásmentes rögzítéshez a száron.



Dobogók

Megjegyzés Dobogók körbehegesztett, merev alumíniumkeretből hő- és vízálló, hétszeresen enyvezett rétegelt lemezzel, csúszásgátló felülettel és 2 egymással szemben lévő, szél elleni biztosítóval.

Állványhosszúsághoz m	Szélesség m	Súly kg	Rendelési sz.	
1,80	0,60	12,7	42932	
2,50	0,60	17,5	42930	

Dobogó csapóajtó nélkül

A biztos álláshoz a köztes- és munkadobogókon. Alkalmazható: 1,35 széles gurulóállványoknál.



Állványhosszúsághoz m	Szélesség m	Súly kg	Rendelési sz.	
1,80	0,60	13,0	42931	
2,50	0,60	17,5	42910	

Dobogó csapóajtóval

Zárószervezettel a stabil álláshoz a köztes- és munkadobogókon.



Bokalécek

Megjegyzés Bokalécek 2,4 cm vastag fából vezetősínekkel a kereszt-bokaléceknél a kényelmes használhatóság érdekében.

**Hosszirányú bokaléc**

A munkadobogó hosszanti oldali védelmének kialakításához.

Szín: Sárga, ZARGES felirattal.

Állványhosszúsághoz m	Magasság m	Súly kg	Rendelési sz.
1,80	0,15	3,2	42943
2,50	0,15	4,9	42914

**Keresztirányú bokaléc**

A munkadobogó homlokoldali védelmének kialakításához, fémburkolattal.

Szín: sárga.

Állványszélességhez m	Magasság m	Súly kg	Rendelési sz.
0,75	0,15	1,4	42913
1,35	0,15	2,1	42911

Kitámasztó

**Háromszög kitámasztó**

Ø 50 mm-es alumíniumcsövekből, teleszkóppal kinyitható forgólábbal az egyenletlenségek kiegyenlítésére, bilincsekkel a létraszárra rögzítéshez, elfordulásgátlóval.

Hosszúság m	Súly kg	Rendelési sz.
2,20	7,5	42926

**S-PLUS háromszög kitámasztó**

Ø 50 mm-es alumíniumcsövekből, teleszkópos az egyenletlenségek kiküszöbölésére, lengő talppal, bilincsekkel a létraszárra rögzítéshez.

Hosszúság m	Súly kg	Rendelési sz.
2,20	5,0	42850

**Elfordulásgátló a kitámasztókhöz**

Külön elfordulásgátló az Ø 50 mm-es kitámasztók felszereléséhez. Tartsa rögzítve a kitámasztót 45°-os szögben a gurulóállványhoz (az EN 1004 szabvány szerint kötelező).

Hosszúság m	Súly kg	Rendelési sz.
0,75	1,9	42865

Lépcsős gurulóállványokhoz

**Függőleges keret, 1,35 m, átmászóval**

Középen Ø 50 mm-es alumíniumcső merevítővel a homlokoldali belépéshez a lépcsővel rendelkező állványokra.

Állványszélességhez m	Magasság m	Létrafokok száma	Súly kg	Rendelési sz.
1,35	1,96	7	9,0	42928

Állványhosszúsághoz m	Hosszúság m	Súly kg	Rendelési sz.
1,80	2,15	8,8	42961
2,50	2,15	12,5	42861

Lépcső

Lépcsőszerkezet alumínium profilokból a kényelmes fel- és lejutáshoz, különösen a nagy méretű vagy nehéz terhek cipelésékor. Lépcsőfok mélysége: 0,10 m. Fellépő külső szélessége: 0,43 m.



Állványhosszúsághoz m	Hosszúság m	Súly kg	Rendelési sz.
1,80	2,65	3,8	42929
2,50	2,80	4,1	42862

Kapaszkodó

Ø 50 mm-es alumíniumcsövekből, az oldalsó védelemhez a lépcsőn való feljutáskor.



Állványhosszúsághoz m	Súly kg	Rendelési sz.
1,80	3,2	42939
2,50	3,7	42863

Kapaszkodó, szögletes (fent)

Ø 50 mm-es alumíniumcsövekből, az oldalsó védelemhez a lépcsőn való feljutáskor. Alkalmazható: csak a munkadobogó alatt.



Állványhosszúsághoz m	Szélesség m	Súly kg	Rendelési sz.
1,80	0,60	13,3	42970
2,50	0,60	18,1	42860

Kinyitható dobogó

A legfelső dobogómagassághoz lépcsős állványoknál. Teljes hosszúságban kinyitható fedéllel két fogónyílás segítségével.



Bolygó kerekek lábtalppal

Gönggőátmérő mm	Súly kg	Teherbírás kg	Rendelési sz.
200	7,3	600,0	42917
125	6,1	500,0	42973

Önbeálló kerék orsóval, Ø 200 mm

Ø 200 mm-es műanyag kerék, horganyzott acél orsóval, külön fékező és kioldó karral; tehercentrírozással fékezett állapotban. Beállítási tartomány: 30 cm. Szállítási egység: 1 darab.



Gönggőátmérő mm	Súly kg	Teherbírás kg	Rendelési sz.
150	5,0	500,0	42755

Önbeálló kerék orsóval, Ø 150 mm

Ø 150 mm-es műanyag kerék, horganyzott acél orsóval, külön fékező és kioldó karral; tehercentrírozással fékezett állapotban. Beállítási tartomány: 12,5 cm. Szállítási egység: 1 darab.





Csapos önbeálló kerék

Műanyag kerék, Ø 125 mm, horganyzott acél csappal, rögzítőfékkel.
Alkalmas a gurulóállványok összes futóművéhez és függőleges keretéhez.
Szállítási egység: 1 darab.

Görgőátmérő mm	Súly kg	Teherbírás kg	Rendelési sz.
125	1,5	300,0	42959



Öntött alumínium önbeálló kerék orsóval

Az elektrosztatikus levezetéshez.
Ø 125 mm-es öntött alumínium kerék, horganyzott acél orsóval, külön fékező és kioldó karral; tehercentrírozással fékezett állapotban.
Beállítási tartomány: 30 cm.
Szállítási egység: 1 darab.

Görgőátmérő mm	Súly kg	Teherbírás kg	Rendelési sz.
125	6,2	500,0	42873



Gumi önbeálló kerék orsóval

Ø 200 mm-es műanyag kerék, horganyzott acél orsóval, külön fékező és kioldó karral; tehercentrírozással fékezett állapotban.
Ellenálló az olajjal, benzinnel és savakkal szemben.
Beállítási tartomány: 30 cm.
Szállítási egység: 1 darab.

Görgőátmérő mm	Súly kg	Teherbírás kg	Rendelési sz.
200	7,3	600,0	42875



Lábtalp

Horganyzott acél, orsózható 30 cm-es állítható tartományban; csavarfuratokkal a talajba való rögzítéshez.
Szállítási egység: 1 darab.

Súly kg	Teherbírás kg	Rendelési sz.
4,5	600,0	41904

Fellépő kengyel



Fellépő kengyel

Állítható, csavarokkal a futóműhöz, ill. a létrafokhoz való rögzítéshez az első fokra való fellépés megrövidítéséhez.

Szélesség m	Súly kg	Rendelési sz.
0,40	0,6	42832

Ballasztsúlyok és tartozékok

Megjegyzés A megfelelő ballasztsúlyok elhelyezéséhez, kérjük, vegye mindig figyelembe a szerelési és használati útmutatót. A ballasztsúlyok mennyisége a felszerelés helyétől függ (kültéri vagy beltéri használat).

Átmérő mm	Súly kg	Rendelési sz.
215	10,0	42915

Ballasztsúly (korong)

Acél, lakkozott. Ráhelyezéshez a futómű csöveire.

Szín: sárga.



Hosszúság m	Súly kg	Rendelési sz.
0,70	0,9	42919

Ballasztsúlytartó tűske

Ø 50 mm-es alumíniumcsövekből, ballasztsúly koronghoz (rendelési sz. 42915).

Alkalmazás: >4 ballasztsúly.

Maximális darabszám:

6 ballasztsúly korong.



Súly kg	Rendelési sz.
10,0	42912

Ballasztsúly (négyzetű)

Acél, lakkozott. Bilinccsel rögzíthető a háromszögű kitámasztókhoz.

Szín: sárga.



Hosszúság m	Súly kg	Rendelési sz.
0,90	2,0	42920

Fali rögzítő

Horganyzott acélból. A falba történő rögzítéshez a fali felszerelés esetén.

Ajánlat:

Dobogómagasság 3,00 m – 6,60 m: 2 darab

Dobogómagasság 6,60 m – 10,50 m: 4 darab

Dobogómagasság 10,50 m – 12,00 m: 6 darab



Súly kg	Rendelési sz.
0,1	42847

Ütésvédő mozgó állványokhoz

A tárgyak védelmére a gurulóállvánnyal való ütközésnél.

Ø 50 mm-es csövekhez.

Hossz: 220 mm. Szín: kék.



Rendelési sz.
40301

Szerszámos táska

Hordozható szerszámtáska különböző rekeszekkel.

Vállövel a kényelmes viseléshez.

Sokféle rögzítési lehetőség.

Maximális terhelhetőség 15 kg.





Végzáró kupak

A korlátkeretek felső lezárásához.

Átmérő mm	Rendelési sz.
50	800175



Omega rugó állványokhoz

Ø 50 mm-es csőátmérőjű korlátkeretekhez és függőleges keretekhez.

Anyag	Rendelési sz.
Horganyzott acél	800172



Adapter futóműhöz

Eltolható a futóműn.

Súly kg	Rendelési sz.
1,3	800253
2,7	800345



M 14 × 70 mm kalapácsfejű csavar

Állványkuplungokhoz a háromszög kitémasztóknál.

Anyag	Súly kg	Rendelési sz.
Horganyzott acél	0,1	800347



Állványkuplung

Háromszög kitémasztókhöz, Ø 50 mm-es csövekhez történő rögzítéshez.

Anyag	Súly kg	Rendelési sz.
Alumínium	0,9	800348



Rugós tengelybiztosító

Háromszög kitémasztóhoz. Használható bármely programhoz.

Anyag	Súly kg	Rendelési sz.
Horganyzott acél	0,1	860116

Kivétel	Súly kg	Rendelési sz.	
Külső zsanér 180-fokos rögzítés	1,0	820688	

Összecsukható állvány zsanér

Alkalmas az összecsukható egységhez (rendelési sz. 42947 és 42948).



Súly kg	Rendelési sz.	
0,2	800456	

Zsanér csapóajtós járólaphoz

Alkalmas valamennyi átbújóval rendelkező gurulóállvány-dobogóhoz.



Súly kg	Rendelési sz.	
0,1	800457	

Zár csapóajtóhoz

Alkalmas valamennyi átbújóval rendelkező gurulóállvány-dobogóhoz.



Súly kg	Rendelési sz.	
0,2	800540	

Vizsgálati jegyzőkönyv gurulóállványokhoz

Tartalmaz egy 80 oldalas DIN-A4-es tömböt és öt DIN A5-ös öntapadós PVC borítót.





Rögzített létrák – rögzített biztonság.

Konfigurátor rögzített létrákhoz	261
Egyszakaszos rögzített létrák	262
Többszakaszos rögzített létrák	263
Alkatrészek rögzített létrákhoz	264–273

Rögzített létrák – rögzített biztonság.



Opciók széles választéka,
mint pl. be- és kilépők,
beszállási biztosítások,
biztonsági sorompók, dobogók
és mászásvédelmi termékek.



Biztonság

csúszásgátló, perforált
vagy bordás fokoknak
köszönhetően.



Gyors szerelés

rögzített
kosármagasságnak
köszönhetően. Nincs
szükség mérésekre
az építkezésen.

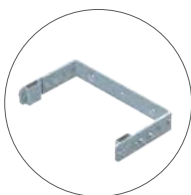

Gyors szerelés

egyrészes U alakú
kengyellel



Anyagok

széles választéka:
Natúr alumínium,
eloxált alumínium,
acél vagy nemesacél.



Tervezőrendszer rögzített létrák számára – egyszerű, gyors és a nap 24 órájában rendelkezésre áll.



 **ZARGES – online konfigurálás itt:**
www.zargesconfigurator.com

Az új ZARGES tervezőrendszer megkönnyíti a hágcsórendszer konfigurálását az összes vonatkozó szabványok betartása mellett.

Nincs szükség a termékkel kapcsolatos speciális ismeretekre: Bízunk ránk az irányítást!

A rendszer vezeti Önt és végigkérdezi az összes fontos részletet, mint pl. a használati területet, az alpméreteket, az anyagra vonatkozó információkat, a dobogók elrendezését stb. Csupán néhány lépés után megkapja az ajánlatot a rajzokkal együtt – ez ennyire egyszerű.

Az Ön előnyei:

- Online konfigurálás valós idejű 3D megjelenítéssel.
- Azonnali ajánlat 2D-rajzzal és az összes fontos mérettel.
- 3D modellrajzok a terveibe való átvételhez (a ZARGES engedélyezése után).
- Statikai számítások, felmérő- és ellenőrzőlap, a termékeket ábrázoló képek és bemutatók és sok egyéb más letöltése.
- Kiírási szövegek tervezőknek és építészeknek.

Egyszakaszos rögzített létrarendszerek, 10 m emelkedési magasságig



Helyhez kötött hozzáférés épületekhez vagy gépekhez 10 m-es magasságig, menekülési útként is használható és megengedett.

- Helyszíni szereléshez épületekre vagy karbantartáshoz a DIN 18 799-1 szerint, vagy vészlétra berendezésként a DIN 14 094-1 szerint, vagy géphez való hozzáféréshez a EN ISO 14122-4 szerint.
- Hátvédő kosár biztonsági rendszerként, minden szabványnál alkalmazható.
- 3,00 m-től zuhanásvédő szükséges.
- Létra szélessége: 520 mm.
- Fali tartó különböző faltávolságokkal, 600 mm-ig választható.
- A fali tartók távolsága egymástól legfeljebb 2,00 m.
- Mindegyik létraelemet legalább 2 fali tartóval kell felszerelni.
- A követelményektől függően kiválaszthatók beszállási biztosítások, valamint dobogók.
- Standardajánlattól eltérő tűzlétra kiviteletet külön kérésre gyártunk.

A fali rögzítéshez szükséges tiplik és csavarok nem képezik a csomagolás részét.

Az alább felsorolt egyrészcses létrarendszerek árait az alábbiak szerint számítjuk ki: U kengyelalakú fali tartó, 200 mm, fix, kétoldali egyenes kiszállószárok, kiszálló fellépő 150 mm, hátvédő kosárral a DIN 18 799-1 szerint. Az ettől eltérő követelmények esetén, kérjük, használja a tervezőrendszerünket a rögzített létrákhoz.

 **ZARGES – online konfigurálás itt:**
www.zargesconfigurator.com

Alkatrészek áttekintése	Eloxált alumínium		Natúr alumínium		Horganyzott acél		V4A (1.4571) nemesacél ²⁾	
	Rendelési sz.		Rendelési sz.		Rendelési sz.		Rendelési sz.	
Létraelem, 1,12 m	41286		42286		43286		44286	
Létraelem, 1,96 m	41240		42240		43240		44240	
Létraelem, 2,80 m	41241		42241		43241		44241	
Létraelem, 3,64 m	41242		42242		43242		44242	
Kiszállószár, egy oldalon, egyenes	43243 ¹⁾		43243 ¹⁾		43243		44243	
Hátvédő kengyel Ø 700 mm	41244		42244		43244		44244	
Hátvédő merevítő 1400 mm hosszú	41245		42245		43245		44245	
Kiszállószár 150 mm	40945		40945		43284		44254	
Fali tartó, fix, távolság a faltól 200 mm	43257 ¹⁾		43257 ¹⁾		43257		44257	

Standard hosszúságok/felszerelés

Emelkedési magasság max. m	Kivitel Létra hosszúsága Kilépőszárral, m	Eloxált alumínium Rendelési sz.	Natúr alumínium Rendelési sz.	Horganyzott acél Rendelési sz.	V4A nemesacél ²⁾ Rendelési sz.	Alkatrésztlista							
						Létrarész 1,96 m	Létrarész 2,80 m	Létrarész 3,64 m	Kiszállószár	Fali rögzítő, fix	Hátvédő kengyel	Hátvédő keresztmerevítő	Kiszállószár
4,70	5,80	58148	58248	58348	58448	1	1	-	2	4	3	10	1
5,60	6,70	58157	58257	58357	58457	-	2	-	2	4	4	15	1
6,50	7,60	58165	58265	58365	58465	-	1	1	2	4	5	20	1
7,40	8,50	58174	58274	58374	58474	-	-	2	2	5	5	20	1
8,50	9,60	58185	58285	58385	58485	-	3	-	2	6	6	25	1
9,30	10,40	58196	58296	58396	58496	-	2	1	2	6	7	30	1

¹⁾ Horganyzott acél ²⁾ Szállítási idő kérésre

Többszakaszos rögzített létrarendszerek

Többszakaszos beszállási megoldás átszálló dobogóval épületekhez és gépekhez.

- Helyszíni szereléshez épületekre karbantartáshoz a DIN 18 799-1 szerint, vagy vészlétra berendezésként a DIN 14 094-1 szerint, vagy géphez való hozzáféréshez a EN ISO 14122-4 szerint.
- Hátvédő kosárral biztonsági rendszerként, minden szabványnál alkalmazható.
- Létra szélessége: 520 mm.
- Nyolcszögű átszálló dobogóval és hátvédő kengyellel az átszállós változathoz.
- Fali tartó különböző faltávolságokkal, 600 mm-ig választható.
- A fali tartók távolsága egymástól legfeljebb 2,00 m.
- Mindegyik létraelemet legalább 2 fali tartóval kell felszerelni.
- A követelményektől függően kiválaszthatók beszállási biztosítások, valamint dobogók.
- Standardajánlattól eltérő tűzlétra kiviteletet külön kérésre gyártunk.

A fali rögzítéshez szükséges tiplik és csavarok nem képezik a csomagolás részét.



ZARGES – online konfigurálás itt:
www.zargesconfigurator.com



Rögzített létrák

**Tűzlétrák, alumínium, eloxált és natúr**

Létra szélessége: 520 mm.
Foktávolság: 280 mm.
Szárméret: 60 × 25 mm.
A négyzet alakú fok mérete 30 mm × 30 mm.
A csomagolásban: létránként két műanyag létraösszekötő (rendelési sz. 43239).

Anyag	Létra hossza m	Súly kg	Rendelési sz.
Eloxált alumínium	1,12	2,5	41286
Eloxált alumínium	1,96	4,2	41240
Eloxált alumínium	2,80	6,2	41241
Eloxált alumínium	3,64	8,0	41242
Natúr alumínium	1,12	2,5	42286
Natúr alumínium	1,96	4,2	42240
Natúr alumínium	2,80	6,2	42241
Natúr alumínium	3,64	8,0	42242

**Tűzlétrák, horganyzott acél és nemesacél**

Létra szélessége: 520 mm.
Foktávolság: 280 mm.
Szárméret: 60 × 25 mm.
A perforált fok mérete: 30 × 30 mm.
A csomagolásban: létránként két műanyag létraösszekötő (rendelési sz. 43239), ill. nemesacél. (Rendelési sz.: 44239).

Anyag	Létra hossza m	Súly kg	Rendelési sz.
Horganyzott acél	1,12	6,7	43286
Horganyzott acél	1,96	13,2	43240
Horganyzott acél	2,80	19,2	43241
Horganyzott acél	3,64	24,4	43242
Nemesacél	1,12	6,7	44286
Nemesacél	1,96	13,2	44240
Nemesacél	2,80	19,2	44241
Nemesacél	3,64	24,4	44242

**Létraösszekötő, műanyag**

A belső oldalon elhelyezkedő műanyag létraösszekötők.
Alkalmos a 60 × 25 mm szárméretű alumínium és horganyzott acél tűzlétrákhoz.
1 készlet = 2 darab

Anyag	Súly kg	Rendelési sz.
Műanyag	0,3	43239

**Létraösszekötő, nemesacél**

Külső létraösszekötő V4A nemesacélból.
Alkalmos a 60 × 25 mm szárméretű nemesacél tűzlétrákhoz.
1 készlet = 2 darab

Anyag	Súly kg	Rendelési sz.
Nemesacél	0,6	44239

Fali tartó (U kengyelalakú)

Megjegyzés: A fali tartók egymásra max. 2,00 m-re vannak. Azonban minden létraelemet legalább 2 fali tartóval kell felszerelni.

**Fali tartó, U kengyelalakú, fix**

A faltól mért 200 mm-es távolsághoz.
Furattávolság: 332 mm.
Kengyel külső mérete: 532 mm.

Anyag	Súly kg	Rendelési sz.
Horganyzott acél	4,6	43257
Nemesacél	4,6	44257

Anyag	Súly kg	Rendelési sz.
Horganyzott acél	5,9	43258
Nemesacél	5,9	44258

Fali tartó, U-kengyelalakú, állítható

Állítható távolság a faltól 200 mm és 250 mm között.
Furattávolság: 332 mm.
Kengyel külső mérete: 532 mm.



Anyag	Súly kg	Rendelési sz.
Horganyzott acél	6,6	43259
Nemesacél	6,6	44259

Fali tartó, U-kengyelalakú, állítható

Állítható távolság a faltól 250 mm és 350 mm között.
Furattávolság: 332 mm.
Kengyel külső mérete: 532 mm.



Anyag	Súly kg	Rendelési sz.
Horganyzott acél	13,8	43260
Nemesacél	13,8	44260

Fali tartó, U-kengyelalakú, állítható

Állítható távolság a faltól 400 mm és 600 mm között.
Keresztmerezítéssel és átlós megtámasztással.
Kengyel furattávolsága: 332 mm.
Támaszok furattávolsága: 577 mm.
Kengyel külső mérete: 622 mm.



Fali tartó, külön

Megjegyzés: A fali tartók egymásra max. 2,00 m-re vannak. Azonban minden létraelemet legalább 4 fali tartóval kell felszerelni. Speciális statika szükséges.

Anyag	Súly kg	Rendelési sz.
Horganyzott acél	1,2	43249
Nemesacél	1,2	44249

Fali tartó, fix

A faltól mért 200 mm-es távolsághoz.
Tengelyméret, közepén, furat 625 mm.



Anyag	Súly kg	Rendelési sz.
Horganyzott acél	1,4	43250
Nemesacél	1,4	44250

Fali tartó, állítható

Beállítási tartomány 150 mm és 200 mm között.
Tengelyméret, közepén, furat 630 mm.



Anyag	Súly kg	Rendelési sz.
Horganyzott acél	1,5	43252
Nemesacél	1,5	44252

Fali tartó, állítható

Állítható 200 mm és 275 mm között.
Tengelyméret, közepén, furat 630 mm.





Fali tartó, állítható

Állítható 150 mm és 375 mm között.
Tengelyméret, közepén, furat belül:
420 mm.

Anyag	Súly kg	Rendelési sz.	
Horganyzott acél	1,3	43251	
Nemesacél	1,3	44251	

Talajrögzítés



Talplemez

A létra rögzítéséhez a talajhoz.
Alaplemez: 120 × 120 mm.
Magasság: 200 mm.

Anyag	Súly kg	Rendelési sz.	
Horganyzott acél	1,0	43253	
Nemesacél	1,0	44253	

Be- és kilépő felül

Megjegyzés: Rendszerint be-/kiszállásokként két-két szárra/korlátra van szükség. Árakat lásd lent szárként/korlátként.



Kiszállószár, egyenes

Szárméret: 60 × 25 mm.
Teljes hosszúság: 1 770 mm.
Hasznos hossz: 1 380 mm.
Ár létraszárként.

Anyag	Súly kg	Rendelési sz.	
Horganyzott acél	4,7	43243	
Nemesacél	4,7	44243	



Kiszállószár, lekerekített

Szárméret: 60 × 25 mm.
Teljes hosszúság: 1 770 mm.
Teljes fesztáv: 500 mm.
Hasznos hossz: 1 380 mm.
Ár létraszárként.

Anyag	Súly kg	Rendelési sz.	
Horganyzott acél	7,0	43049	
Nemesacél	7,0	44049	



Kilépő korlát

Szárméret: 60 × 25 mm.
Hossz: kb. 1380 mm, talplemezzel.
Csak a 43243-as illetve a 44243-as
rendelési számmal kombinációban
(egyenes kiszállószár).

Anyag	Súly kg	Rendelési sz.	
Horganyzott acél	4,6	43248	
Nemesacél	4,6	44248	

Anyag	Súly kg	Rendelési sz.
Nemesacél	5,1	47215

Beszállósár, süllyeszthető

Rögzítéssel a létraszár oldalánál.
Mindkét oldalon használható.
Csőátmérő: 44 mm.
Hossz: 1 600 mm.



Anyag	Áthidalási hosszúság mm	Súly kg	Rendelési sz.
Eloxált alumínium	800	22,0	41181
Natúr alumínium	800	22,0	42181
Horganyzott acél	800	46,0	43181
Nemesacél	800	46,0	44181
Horganyzott acél	1000	53,0	43180
Horganyzott acél	1200	61,0	43179

Kilépő áthidalóval

Horganyzott rácsrost burkolat, 800 mm és 1200 mm közötti mélység (200 mm-es lépésekben), 600 mm széles. Korlát mindkét oldalon.
Lelépőlétra, 0,98 m hosszú, pontos hossz kialakítása az építési körülményektől függ. A lelépőlétra lezárásához talplemezt vagy állítható fali tartót ajánlunk.
A 43180-as és 43179-es rendelési számú termék csak karbantartó létrákhoz alkalmas.



Anyag	Mélység mm	Súly kg	Rendelési sz.
Alumínium	150	1,4	40945
Horganyzott acél	150	2,8	43284
Horganyzott acél	200	4,4	43285
Nemesacél	150	2,8	44254

Kiszállósár

A legfelső fok kiszélesítéséhez.
Lépcsőfok szélessége: 520 mm.
Lépcsőfok mélysége: 150 mm, ill. 200 mm.

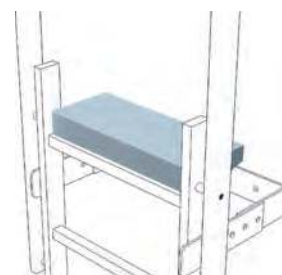

Hátvédelem

Anyag	Súly kg	Rendelési sz.
Eloxált alumínium	2,3	41244
Natúr alumínium	2,3	42244
Horganyzott acél	4,0	43244
Nemesacél	4,0	44244

Hátvédő kengyel

Ø 700 mm. Kengyelmagasság: 80 mm.

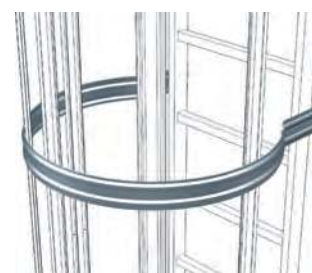

Anyag	Súly kg	Rendelési sz.
Eloxált alumínium	2,0	41287
Natúr alumínium	2,0	42287
Horganyzott acél	3,0	43287
Nemesacél	3,0	44287

3/4 hátvédő kengyel az oldalsó kiszálláshoz

Ø 700 mm. Kengyelmagasság: 80 mm.





Hátvédő kengyel átszállós változathoz

Teljes szélesség: 1 340 mm.
Kengyelmagasság: 80 mm.

Anyag	Súly kg	Rendelési sz.
Eloxált alumínium	1,8	41247
Natúr alumínium	1,2	42247
Horganyzott acél	2,4	43247
Nemesacél	2,4	44247



Hátvédő merevítő

Profilos, perforált merevítő.
Hossz: 1 400 mm. Szélesség: 66 mm.

Anyag	Súly kg	Rendelési sz.
Eloxált alumínium	0,9	41245
Natúr alumínium	0,9	42245
Horganyzott acél	2,2	43245
Nemesacél	2,2	44245

Biztonsági sorompók



Biztonsági sorompó gravitáció elvén működő zárral

Egykaros kivitel.
Önzáródó a gravitáció elvén működő zár által.
Piros burkolattal.

Anyag	Súly kg	Rendelési sz.
Horganyzott acél	2,2	43500
Nemesacél	2,2	44520

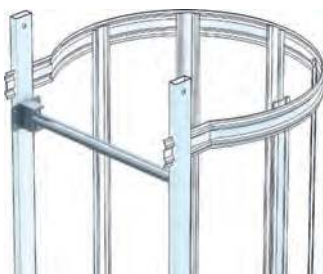

Biztonsági sorompó rugós szerkezettel

Egykaros kivitel.
Önzáródó a fedett rugómechanizmus által.
Piros burkolattal.

Anyag	Súly kg	Rendelési sz.
Horganyzott acél	3,0	43501
Nemesacél	3,0	44521



Kengyel alakú biztonsági sorompó

Önzáródó a fedett rugómechanizmus által,
a DIN EN ISO 14 122-4 szerint
Magasság: 630 mm.

Anyag	Súly kg	Rendelési sz.
Horganyzott acél	5,6	43502
Nemesacél	5,6	44522

Beszállási biztosítás karbantartó létrákhoz

Megjegyzés: Beszállás csak alulról lehetséges.

Anyag	Súly kg	Rendelési sz.
Horganyzott acél	21,0	43498

Biztonsági ajtó karbantartó létrákhoz

Fedett zsanérok, lemezzel burkolt.
Biztosító túske fent.
Zárható.



Anyag	Súly kg	Rendelési sz.
Horganyzott acél	17,0	43255
Nemesacél	17,0	44255

Köztes dobogó

Lehajtható, tetszés szerint
utólagosan felszerelhető.
Saját lakattal lezárható.



Anyag	Létra hosszúsága m	Hasznos hosszúság m	Súly kg	Rendelési sz.
Alumínium	3,18	2,44	6,6	41445

Belépőlétra

Felakasztható integrált kampóval.
Kábeles zár.



Beszállási biztosítás menekülőlétrákhoz

Megjegyzés: Beszállás csak felülről lehetséges.

Anyag	Létra hosszúsága m	Hasznos hosszúság m	Súly kg	Rendelési sz.
Alumínium	3,20	2,50	8,6	42446

Vészlétra a lejutáshoz

Használható 2,60 m emelkedési magasság felett
(42446-os cikkszámú terméknél).
Vészkioldóval, leereszkedés fentről.
A leszálló létránál megfelelő védőintézkedéseket kell alkalmazni.



Anyag	Súly kg	Rendelési sz.
Horganyzott acél	15,0	43265

Kihajtható beszállási biztosítás

Kezelés pedállal.
Nyitás fedett rugós
mechanizmus segítségével.
Vészkioldás a DIN 14 094-1 szerint.





Kihajtható biztonsági ajtó menekülőlétrához

Kezelés pedállal.
Fedett zsanérok, lemezzel burkolt.
Biztosító túske fent.
Vészkioldás a DIN 14 094-1 szerint.

Anyag	Súly kg	Rendelési sz.
Horganyzott acél	24,0	43499



Biztonsági ajtó fixen rögzített oldalelemekkel

Bejárat biztosításként belülről kézi reteszeléssel kinyitható.
Kireteszelés vész helyzetben tűzvédelemhez.

Anyag	Súly kg	Rendelési sz.
Horganyzott acél	62,6	43497

Dobogók

Megjegyzés: Oldalsó be-, ill. kilépőként a tűzlétrákra/tűzlétrákról. A tűzlétra bal és jobb oldalára szerelhető.



Alapdobogó

Rácsrost burkolat két szerelőkonzollal.
Korlát az egyik hosszanti oldalon és a homlokoldalán.
Megoszló terhelés 3,5 kN/m².
Koncentrált terhelés 1,5 kN.

Anyag	Mélység mm	Szélesség mm	Súly kg	Rendelési sz.
Horganyzott acél	860	800	75,0	43270
Horganyzott acél	1000	940	86,0	43275
Nemesacél	860	800	75,0	44270
Nemesacél	1000	940	86,0	44325



Kiegészítő dobogó

Rácsrost burkolat egy szerelőkonzollal.
Korlát az egyik hosszanti oldalon korlátösszekötővel.
Kiegészítő dobogók tetszés szerint egymáshoz csavarozhatók.
Megoszló terhelés 3,5 kN/m².
Koncentrált terhelés 1,5 kN.

Anyag	Mélység mm	Szélesség mm	Súly kg	Rendelési sz.
Horganyzott acél	860	500	50,0	43272
Horganyzott acél	860	800	60,0	43271
Horganyzott acél	1000	500	52,0	43277
Horganyzott acél	1000	940	74,0	43276
Nemesacél	860	500	50,0	44272
Nemesacél	860	800	60,0	44271
Nemesacél	1000	500	52,0	44327
Nemesacél	1000	940	74,0	44326



Köztes dobogó

Lehajtható, tetszés szerint utólagosan felszerelhető.
Pihenődobogóként egyszakaszos 10 m-nél, ill. 6 m-nél hosszabb hátat védő kosárral rendelkező rögzített létráknál, csak külön engedéllyel lehet használni.
Saját lakattal lezárható.

Anyag	Súly kg	Rendelési sz.
Horganyzott acél	17,0	43255
Nemesacél	17,0	44255

Anyag	Mélység mm	Súly kg	Rendelési sz.
Horganyzott acél	140	8,0	43280
Horganyzott acél	160	9,0	43281
Nemesacél	140	8,0	44280
Nemesacél	160	9,0	44281

Távtartó elemek

Alap- és kiegészítő dobogók számára a hőszigetelés áthidalásához. Alkalmas a standard dobogók dobogólemezeihez.



Anyag	Súly kg	Rendelési sz.
Horganyzott acél	1,0	43320
Nemesacél	1,0	44320

Összekötő merevítő

A dobogókorlát és a hátvédő kosár közötti távolság csökkentésére. Hossz: 1 200 mm.



Átlépők

Megjegyzés: A szabványok szerinti áthidalásként ként pont között.

Anyag	Súly kg	Rendelési sz.
Horganyzott acél	20,0	43266
Nemesacél	20,0	44266

Áthidaló járólapp (nyolcszögű)

Standard kivitelezésű dobogó két pont közötti áthidalásként. Rácsrost burkolat, nyolcszögű. Méret H x Sz 700 x 700 mm.



Anyag	Mélység mm	Szélesség mm	Súly kg	Rendelési sz.
Horganyzott acél	860	800	73,0	43310
Nemesacél	860	800	73,0	44310
Horganyzott acél	1000	940	77,0	43315
Nemesacél	1000	940	77,0	44315

Áthidaló dobogó

Csak a nyolcszögű áthidaló járólappal együtt (rendelési sz. 43266 vagy 44266), amennyiben az áthidalás meghaladja a 70 mm távolságot. Rácsrost burkolat két szerelőkonzzal. Korlát az egyik hosszanti oldalon korlátösszekötővel. Megoszló terhelés 3,5 kN/m². Koncentrált terhelés 1,5 kN.



EN 353-1 norma szerinti mászásvédelem a duplaszáras rögzített létrához

Megjegyzés: DIN 18 799-1 és EN ISO 14122-4 szerinti ZARGES rögzített létránál.
5,00 m feletti lehetséges zuhanási magasság esetén kötelező zuhanás elleni védőberendezés használata. Rögzítés legalább 1,68 méterenként.



Mászási védősín összekötő hevederrel

Felszerelhető középre vagy a létra oldalára.
Szükséges tartozék: Sínrögzítő.

Anyag	Hosszúság m	Súly kg	Rendelési sz.
Horganyzott acél	1,40	5,0	47530
Horganyzott acél	1,96	7,0	47531
Horganyzott acél	2,80	10,0	47532
Nemesacél	1,40	5,0	47550
Nemesacél	1,96	7,0	47551
Nemesacél	2,80	10,0	47552



Sínrögzítő létrafokokhoz

A fellépő védősínek rögzítéséhez a létrafokok középső részére.
Min. 400 mm hasznos szélességű létrákhoz.
Rögzítés legalább 1,68 méterenként.
Koncentrált terhelés 1,5 kN.

Anyag	Súly kg	Rendelési sz.
Nemesacél	0,2	47556



Kengyel alakú biztonsági sorompó integrált mászási védősínnel

Önzáródó a fedett rugómechanizmus által, előre felszerelt mászási védősínnel.
Két, a gravitáció által önzáródó be- és kijáratú retesz.
Szükséges tartozék: Kiszállósárok, egyenes
Ajánlat: Kiszállósár a legfelső fok kiszélesítéséhez.

Anyag	Súly kg	Rendelési sz.
Horganyzott acél	10,0	43504
Nemesacél	10,0	44495



Behajtható pihenődobogó

10 m emelkedési magasság fölött előírva.
Egyszárú és tűzlétrák középehez erősített védőberendezéshez kell rögzíteni.

Anyag	Súly kg	Rendelési sz.
Horganyzott acél	4,5	47539
Nemesacél	3,7	47559

Egyéni védőeszköz (PSA) biztonsági rendszerekhez

Anyag	Súly kg	Rendelési sz.
Nemesacél/ alumínium	1,3	47562
Nemesacél	1,6	47572

ZARGES biztonsági csúszó elem

Az EN 353-1 szabvány szerint ellenőrzött biztonság; szabadalmazott. Kampózárral és füffel. Könnyen járó, kerek kialakítás.



Anyag	Súly kg	Rendelési sz.
Nemesacél/ alumínium	1,2	47588

ZAST-Optiflex- R4 ZARGES biztonsági csúszó elem

Az EN 353-1 szabvány szerint ellenőrzött biztonság; szabadalmazott. Rugalmasan alkalmazható, mivel a biztonsági csúszó elem a mászásvédelem bármely pozíciójában felhelyezhető, ill. levehető.



Anyag	Súly kg	Rendelési sz.
Műanyag	1,5	47524

Biztonsági heveder

Az EN 361, A forma szerint.



Anyag	Súly kg	Rendelési sz.
Hasadásgátló nylon	0,6	47525

Hátizsák fogantyúval

Az egyéni védőeszközök (PSA) biztonságos szállításához és tárolásához.



Biztonsági csúszó elem éves vizsgálata

	Biztonsági csúszó elemhez	Rendelési sz.
A biztonsági csúszó elem éves vizsgálata (szemrevételezéssel és a funkció szempontjából)	minden	910020
A zuhanáscsillapító hevederek, karabinerek és fülek cseréje ¹¹	minden	910021
Vizsgálati jegyzék	minden	290924
A biztonsági csúszó elemek átépítése az új megfelelőségnek megfelelően, ideértve az éves vizsgálatot is A rögzítőcsavar, az energiaeinyelő, a karabiner, a bilincs és az oldalsó pofák matricájának cseréje	47588	910022
A biztonsági csúszó elemek átépítése az új megfelelőségnek megfelelően, ideértve az éves vizsgálatot is A rögzítőcsavar, az energiaeinyelő, a karabiner, a bilincs és az oldalsó pofák matricájának cseréje	47562	910023
A biztonsági csúszó elemek átépítése az új megfelelőségnek megfelelően, ideértve az éves vizsgálatot is A rögzítőcsavar, az energiaeinyelő, a karabiner, a bilincs és az oldalsó pofák matricájának cseréje	47572	910024
Biztonsági heveder éves vizsgálata	47524	910025

¹¹Hatévente, törvény által előírva.

A személyi védőfelszerelés (röviden PSA) részét képező biztonsági csúszó elemeket arra jogosult személynek évente meg kell vizsgálnia. Az oktatásban részt vett és jogosult személyzetünk elvégzi Ön helyett a gyárunkban ezt a biztonságtechnikai szempontból fontos vizsgálatot.





Aknatechnika – átfogó program
a mélyépítés és a környezetvédelmi
technika számára.

Akna-étrák	278–282
Alkatrészek	283–289
Akna- és kútfedelek	290–293

Aknatechnika – minőség a mélyben.

1 Biztonságosan lefelé

a duplaszáras létrákon vagy szűk helyeken alkalmazott mászársvédelemmel, egyszáras létraként is elérhető.

2 Biztonságos lejutás az aknába

a forgatható beszállószárral.

3 Biztos vezetés

a biztonsági csúszó elemmel.

4 A talajjal egyszintű fedelek

fedőlemezzel vagy választható felülettel. Három különböző anyagból (alumínium, acél és nemesacél) és több méretben kapható.

5 A faltartók széles választéka

megkönnyíti a szerelést.

6 Széles választék

ami a létra anyagát illeti: Acél, nemesacél és üvegszál erősítésű műanyag.

7 Nagymértékű rugalmasság

tizenkét létrahosszal (4-től 15-fokosig) és két választható létraszélességgel (300 vagy 400 mm).

8 Biztonságos kútfedelek

az ivóvízellátáshoz a kútfedelek bő választékával (kerek, szögletes, szellőzéssel vagy szellőzés nélkül).

Fontos információk az anyag, a létrahossz és a fali rögzítés kiválasztásához.

Milyen hosszú létra szükséges?

- Az akna mélységétől függően, amely a méretrajzon látható (lásd a példát a jobb oldalon); A létra hosszúsága mindig rövidebb, mint az akna, pl. az akna 2,50 m, a létra 2,24 m; az akna 2,00 m, a létra 1,68 m.

VIGYÁZAT:

A hasznos mélység > 5 m:
Vegye figyelembe a mászási védősínt.

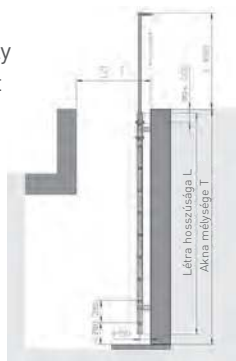

Hány fali rögzítőre lesz szüksége?

Maximális távolság a fali rögzítők között < 1,68 m, ami megfelel

- 2 készletnek 4-9 létrafok esetén
- 3 készletnek 10-15 létrafok esetén
- 5 készletnek 16-24 létrafok esetén

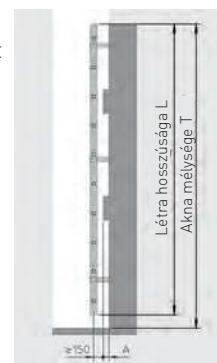

Mikor melyik anyagot válasszam?

- Acél:** árban a legkedvezőbb változat, nem használható agresszív anyagokkal, pl. klórral, szennyvízzel való érintkezés esetén.
- Üvegszál erősítésű műanyag (GFK): az elektronika területére ajánlott (megakadályozza a villamos szikra keletkezését), bizonyos fokig ellenálló (korrózióval, savval, vízzel szemben).
- Nemesacél:** ivóvízzel érintkezve minden esetben, ülepítőtelepeken és tengervízzel érintkezve (csak feltételesen, nem tartós használatra).

Milyen széles az optimális létra?

- Az akna méretétől függően – minél szélesebb a létra, annál kényelmesebb a fel- és lemászás.

Milyen rögzítők szükségesek a létrához?

- Az esetek 90%-ában a fix fali tartókat használjuk (szögletes aknáknál), állítható, ha az eltolódás az aknában van.
- A talajon való rögzítés nem minden esetben szükséges.

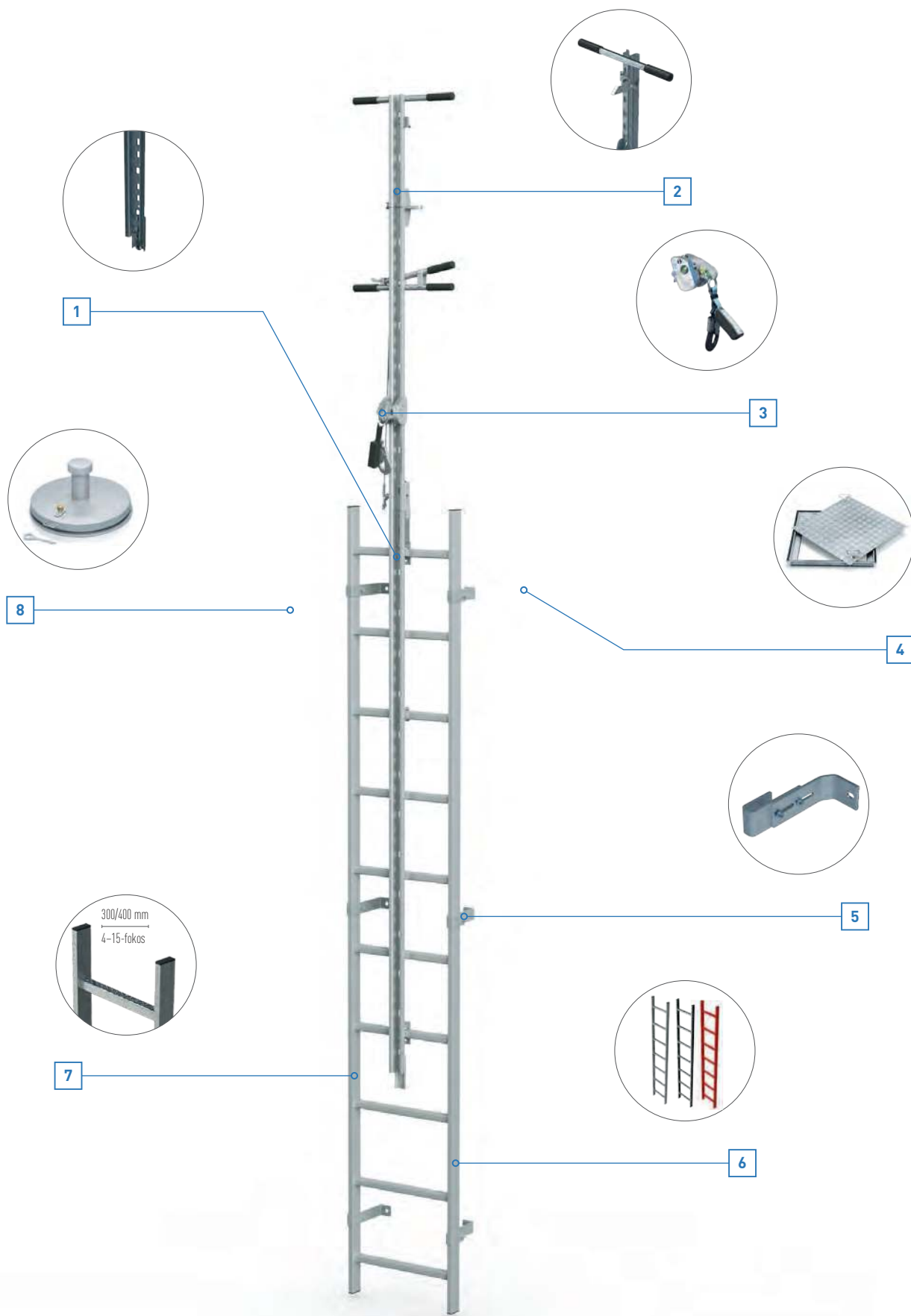

Akna létrák, acél

Megjegyzés: 5,00 m feletti lehetséges zuhanási magasság esetén kötelező zuhanás elleni védőberendezés használata. 300 mm-es hasznos szélességnél a sín a létraszárra van szerelve. 400 mm-es hasznos szélességnél a sín a létrafok közepére van szerelve.



Akna létra, acél, 300 mm hasznos szélesség

Műszaki adatok

- Létra hasznos szélessége: 300 mm
- Létra külső szélessége: 340 mm
- Foktávolság: 280 mm
- Szárméret: 50 × 20 mm
- A perforált fok mérete: 29 × 29 mm
- Anyag: Tűzihorganyzott acél

Anyag												
Hosszúság, m	1,12	1,40	1,68	1,96	2,24	2,52	2,80	3,08	3,36	3,64	3,92	4,20
Létrafokok száma	4	5	6	7	8	9	10	11	12	13	14	15
Súly, kg	5,2	6,6	8,0	9,4	10,8	12,2	13,6	15,0	16,4	17,8	19,2	20,6
Rendelési sz.	47321	47322	47323	47324	47325	47326	47327	47328	47329	47623	47624	47625

Akna létra, acél, 400 mm hasznos szélesség

Műszaki adatok

- Létra hasznos szélessége: 400 mm
- Létra külső szélessége: 440 mm
- Foktávolság: 280 mm
- Szárméret: 50 × 20 mm
- A perforált fok mérete: 29 × 29 mm
- Anyag: Tűzihorganyzott acél



Anyag												
Hosszúság, m	1,12	1,40	1,68	1,96	2,24	2,52	2,80	3,08	3,36	3,64	3,92	4,20
Létrafokok száma	4	5	6	7	8	9	10	11	12	13	14	15
Súly, kg	5,7	7,3	8,9	10,5	12,1	13,7	15,3	16,9	18,5	20,1	21,7	23,3
Rendelési sz.	47331	47332	47333	47334	47335	47336	47337	47338	47339	47633	47634	47635



Létraösszekötő, műanyag

- A belső oldalon elhelyezkedő létraösszekötők.
- 1 készlet = 2 darab

Anyag	Létraszárhoz, mm	Alkalmos	súly száma, kg	Rendelési sz.
Műanyag	50 × 20	Acéllétra	0,3	47700

Fali tartó állólétrához

Megjegyzés: A rögzítőanyagokat (tiplik stb.) a csomagolás nem tartalmazza.

Fali tartó, fix

- A faltól mért 150 mm-es távolsághoz.
- 1 készlet = 2 darab

Anyag	Létraszárakhoz, mm	Alkalmas	Súly számára, kg	Rendelési sz.
Horganyzott acél	50 × 20	Acéllétra	0,8	47301



Fali tartó, állítható

- Állítható távolság a faltól 150 mm és 300 mm között.
- 1 készlet = 2 darab

Anyag	Létraszárakhoz, mm	Alkalmas	Súly számára, kg	Rendelési sz.
Horganyzott acél	50 × 20	Acéllétra	1,6	47302



Fali tartó, állítható

- Állítható távolság a faltól 150 mm és 190 mm között.
- 1 készlet = 2 darab

Anyag	Létraszárakhoz, mm	Alkalmas	Súly számára, kg	Rendelési sz.
Horganyzott acél	50 × 20	Acéllétra	0,9	47314



Talajrögítés

Megjegyzés: A rögzítőanyagokat (tiplik stb.) a csomagolás nem tartalmazza.

Talplemez

- Az akna létrák rögzítéséhez a talajhoz.
- 1 készlet = 2 darab

Anyag	Létraszárakhoz, mm	Alkalmas	Súly számára, kg	Rendelési sz.
Horganyzott acél	50 × 20	Acéllétra	0,9	47311



Akna létrák, nemesacél

Megjegyzés: 5,00 m feletti lehetséges zuhanási magasság esetén kötelező zuhanás elleni védőberendezés használata. 300 mm-es hasznos szélességnél a sín a létraszárra van szerelve. 400 mm-es hasznos szélességnél a sín a létrafok közepére van szerelve.



Akna létra, nemesacél, 300 mm hasznos szélesség

Műszaki adatok

- Létra hasznos szélessége: 300 mm
- Létra külső szélessége: 340 mm
- Foktávolság: 280 mm
- Szárméret: 50 × 20 mm
- A perforált fok mérete: 29 × 29 mm
- Anyag: Nemesacél, V4A

Anyag												
Hosszúság, m	1,12	1,40	1,68	1,96	2,24	2,52	2,80	3,08	3,36	3,64	3,92	4,20
Létrafokok száma	4	5	6	7	8	9	10	11	12	13	14	15
Súly, kg	5,2	6,6	8,0	9,4	10,8	12,2	13,6	15,0	16,4	17,8	19,2	20,6
Rendelési sz.	47341	47342	47343	47344	47345	47346	47347	47348	47349	47643	47644	47645

Akna létra, nemesacél, 400 mm hasznos szélesség

Műszaki adatok

- Létra hasznos szélessége: 400 mm
- Létra külső szélessége: 440 mm
- Foktávolság: 280 mm
- Szárméret: 50 × 20 mm
- A perforált fok mérete: 29 × 29 mm
- Anyag: Nemesacél, V4A



Anyag												
Hosszúság, m	1,12	1,40	1,68	1,96	2,24	2,52	2,80	3,08	3,36	3,64	3,92	4,20
Létrafokok száma	4	5	6	7	8	9	10	11	12	13	14	15
Súly, kg	5,7	7,3	8,9	10,5	12,1	13,7	15,3	16,9	18,5	20,1	21,7	23,3
Rendelési sz.	47351	47352	47353	47354	47355	47356	47357	47358	47359	47653	47654	47655

Létraösszekötő, műanyag

- A belső oldalon elhelyezkedő létraösszekötők.
- 1 készlet = 2 darab



Anyag	Létraszárhoz, mm	Alkalmas	súly számára, kg	Rendelési sz.
Műanyag	50 × 20	V4A létra	0,3	47700

Falitartó nemesacél létrákhoz

Megjegyzés: A rögzítőanyagokat (tiplik stb.) a csomagolás nem tartalmazza.

Fali tartó, fix

- A faltól mért 150 mm-es távolsághoz.
- 1 készlet = 2 darab

Anyag	Létraszárakhoz, mm	Alkalmas	Súly számára, kg	Rendelési sz.
Nemesacél	50 × 20	V4A létra	0,8	47304



Fali tartó, állítható

- Állítható távolság a faltól 150 mm és 300 mm között.
- 1 készlet = 2 darab

Anyag	Létraszárakhoz, mm	Alkalmas	Súly számára, kg	Rendelési sz.
Nemesacél	50 × 20	V4A létra	1,6	47305



Fali tartó, állítható

- Állítható távolság a faltól 150 mm és 190 mm között.
- 1 készlet = 2 darab

Anyag	Létraszárakhoz, mm	Alkalmas	Súly számára, kg	Rendelési sz.
Nemesacél	50 × 20	V4A létra	0,9	47315



Fali tartó, állítható

- Állítható távolság a faltól 200 mm és 250 mm között.
- 1 készlet = 2 darab

Anyag	Létraszárakhoz, mm	Alkalmas	Súly számára, kg	Rendelési sz.
Nemesacél	50 × 20	V4A létra	1,6	47610



Fali tartó, állítható

- Állítható távolság a faltól 280 mm és 330 mm között.
- 1 készlet = 2 darab

Anyag	Létraszárakhoz, mm	Alkalmas	Súly számára, kg	Rendelési sz.
Nemesacél	50 × 20	V4A létra	1,8	47612



Talajrögzítés

Megjegyzés: A rögzítőanyagokat (tiplik stb.) a csomagolás nem tartalmazza.

Talplemez

- Az akna létrák rögzítéséhez a talajhoz.
- 1 készlet = 2 darab

Anyag	Létraszárakhoz, mm	Alkalmas	Súly számára, kg	Rendelési sz.
Nemesacél	50 × 20	V4A létra	0,9	47312



Akna létrák, üvegszál erősítésű műanyag

Megjegyzés: 5,00 m feletti lehetséges zuhanási magasság esetén kötelező zuhanás elleni védőberendezés használata. 300 mm-es hasznos szélességnél a sín a létraszárra van szerelve. 400 mm-es hasznos szélességnél a sín a létrafok közepére van szerelve.



Üvegszál erősítésű műanyag (GFK) akna létra, 300 mm hasznos szélesség

Műszaki adatok

- Létra hasznos szélessége: 300 mm
- Létra külső szélessége: 350 mm
- Foktávolság: 280 mm
- Szárméret: 58 × 25 mm
- Csúszásbiztos üvegszál erősítésű műanyag létrafok: 30 × 30 mm
- Anyag: üvegszál erősítésű műanyag (GFK)

Anyag													
Hosszúság, m	1,12	1,40	1,68	1,96	2,24	2,52	2,80	3,08	3,36	3,64	3,92	4,20	
Létrafokok száma	4	5	6	7	8	9	10	11	12	13	14	15	
Súly, kg	2,9	3,6	4,3	5,0	5,7	6,4	7,1	7,8	8,5	9,2	9,9	10,6	
Rendelési sz.	47361	47362	47363	47364	47365	47366	47367	47368	47369	47663	47664	47665	

Üvegszál erősítésű műanyag (GFK) akna létra, 400 mm hasznos szélesség

Műszaki adatok

- Létra hasznos szélessége: 400 mm
- Létra külső szélessége: 450 mm
- Foktávolság: 280 mm
- Szárméret: 58 × 25 mm
- Csúszásbiztos üvegszál erősítésű műanyag létrafok: 30 × 30 mm
- Anyag: üvegszál erősítésű műanyag (GFK)

Anyag													
Hosszúság, m	1,12	1,40	1,68	1,96	2,24	2,52	2,80	3,08	3,36	3,64	3,92	4,20	
Létrafokok száma	4	5	6	7	8	9	10	11	12	13	14	15	
Súly, kg	3,1	3,8	4,5	5,0	5,8	6,5	7,2	7,9	8,6	9,3	10,0	10,7	
Rendelési sz.	47371	47372	47373	47374	47375	47376	47377	47378	47379	47673	47674	47675	



Létraösszekötő, műanyag

- A belső oldalon elhelyezkedő létraösszekötők.
- 1 készlet = 2 darab

Anyag	Létraszárhoz, mm	Alkalmos	Súly számára, kg	Rendelési sz.
Műanyag	58 × 25	Üvegszál erősítésű műanyag (GFK) létrák	0,3	47706

Fal tartó GFK-létrához

Megjegyzés: A rögzítőanyagokat (tiplik stb.) a csomagolás nem tartalmazza.

Fali tartó, fix

- A faltól mért 150 mm-es távolsághoz.
- 1 készlet = 2 darab

Anyag	Létraszárakhoz, mm	Alkalmas	Súly számára, kg	Rendelési sz.
Nemesacél	58 × 25	Húzóköteles üvegszál erősítésű műanyag létrák	0,8	47307



Fali tartó, állítható

- Állítható távolság a faltól 150 mm és 300 mm között.
- 1 készlet = 2 darab

Anyag	Létraszárakhoz, mm	Alkalmas	Súly számára, kg	Rendelési sz.
Nemesacél	58 × 25	Húzóköteles üvegszál erősítésű műanyag létrák	1,6	47308



Fali tartó, állítható

- Állítható távolság a faltól 150 mm és 190 mm között.
- 1 készlet = 2 darab

Anyag	Létraszárakhoz, mm	Alkalmas	Súly számára, kg	Rendelési sz.
Nemesacél	58 × 25	Húzóköteles üvegszál erősítésű műanyag létrák	0,9	47316



Fali tartó, állítható

- Állítható távolság a faltól 200 mm és 250 mm között.
- 1 készlet = 2 darab

Anyag	Létraszárakhoz, mm	Alkalmas	Súly számára, kg	Rendelési sz.
Nemesacél	58 × 25	Húzóköteles üvegszál erősítésű műanyag létrák	1,6	47611



Fali tartó, állítható

- Állítható távolság a faltól 280 mm és 330 mm között.
- 1 készlet = 2 darab

Anyag	Létraszárakhoz, mm	Alkalmas	Súly számára, kg	Rendelési sz.
Nemesacél	58 × 25	Húzóköteles üvegszál erősítésű műanyag létrák	1,6	47613



Talajrögzítés

Megjegyzés: A rögzítőanyagokat (tiplik stb.) a csomagolás nem tartalmazza.

Talplemez

- Az aknalétrák rögzítéséhez a talajhoz.
- 1 készlet = 2 darab

Anyag	Létraszárakhoz, mm	Alkalmas	Súly számára, kg	Rendelési sz.
Nemesacél	58 × 25	Húzóköteles üvegszál erősítésű műanyag létrák	0,9	47313



Hordozható beszállószárak

Megjegyzés: A rögzítőanyagokat (tiplik stb.) a csomagolás nem tartalmazza.



Kapaskodórúd T-fogantyúval

Védőszigeteléssel rendelkező fogantyúk.
Lecsavarozható alsó kiegészítő fogantyúk.
Csak tartókonzolokkal együtt (lásd lent).

Anyag	Hosszúság m	Súly kg	Rendelési sz.
Nemesacél	1,60	4,0	47205



Kapaskodórúd L-fogantyúval

Védőszigeteléssel rendelkező fogantyú.
Csak tartókonzolokkal együtt (lásd lent).

Anyag	Hosszúság m	Súly kg	Rendelési sz.
Nemesacél	1,60	3,9	47267



Tartókonzolok

Csak hordozható beszállószárakkal (rendelési sz.: 47205 vagy 47267).
Fali szerelésnél: Furatok közötti távolság 320 mm.

Anyag	Szerelési mód	Távolság a faltól mm	Súly kg	Rendelési sz.
Nemesacél	Fal	30	1,1	47206
Horganyzott acél	Fal	30	1,1	47260
Nemesacél	Fal	80	1,5	47261
Nemesacél	Fal	130	1,7	47262
Nemesacél	Létrafok	-	1,1	47266

Helyhez rögzített beszállószárak

Megjegyzés: A rögzítőanyagokat (tiplik stb.) a csomagolás tartalmazza.



Beszállószár védőfogantyúval

A falazatban rögzíthető.
Süllyeszthető. BG tanúsítvánnyal.
A csomag tartalma: 1 × tartórúd és 1 × tartókonzol.

Anyag	Méret mm	Hosszúság m	Súly kg	Rendelési sz.
Horganyzott acél	45	1,60	1,1	47210
Nemesacél	44	1,60	1,1	47211



Beszállószár védőfogantyúval

Rögzítéssel a létraszár oldalánál.
Mindkét oldalon használható.
Süllyeszthető. BG tanúsítvánnyal.
A csomag tartalma: 1 × kapaskodórúd és 1 × tartókonzol, rögzítőanyagokkal a szárhoz.
Hossz: 1 600 mm.

Anyag	Méret mm	Alkalmas	Súly kg	Rendelési sz.
Horganyzott acél	45	Acéllétra	5,8	47212
Nemesacél	44	V4A létra	5,0	47213
Nemesacél	44	Húzóköteles üvegszál erősítésű műanyag létrák	5,1	47214

Anyag	Hasznos szélesség mm	Alkalmas	Súly kg	Rendelési sz.
Horganyzott acél	300	Acéllétra	6,5	47233
Horganyzott acél	400	Acéllétra	6,8	47234
Nemesacél	300	V4A-/üvegszál erősítésű műanyag létrák	6,7	47235
Nemesacél	400	V4A-/üvegszál erősítésű műanyag létrák	6,9	47236

Beszállósár, kétszárú

Rögzítéshez a létrán.
Süllyeszthető.
Rögzítőanyagokkal.
Hosszúság: kb. 1500 mm.



Anyag	Hosszúság m	Súly kg	Rendelési sz.
Horganyzott acél	0,40	1,7	47216
Horganyzott acél	0,60	2,0	47218
Nemesacél	0,40	1,7	47217
Nemesacél	0,60	2,0	47219

Kapaszkodó

Hegesztett perforált lemezek a végeken.



Anyag	Alkalmas	Mélység mm	Súly kg	Rendelési sz.
Horganyzott acél	Acéllétra	250	3,0	47243
Horganyzott acél	Acéllétra	500	4,2	47226
Nemesacél	V4A létra	250	3,0	47244
Nemesacél	V4A létra	500	4,2	47227

Áthidaló korlát

Hajlított összekötő hüvellyel (1db) és hozzáhegesztett talplemezzel.
Magasság: kb. 1 100 mm.
A hasznos átjárószélesség 200 mm-rel bővül.



Rögzítéstechnika

Megjegyzés: Ajánlat: A beszállóegységek rögzítéséhez a falí rögzítőkhöz betonba, legalább C25/30 minősítésű beton esetén. A statikát a felépítés helyén ellenőrizni kell.

Anyag	Rendelési sz.
Nemesacél	47207

M12 gyorsforgony

Nemesacélból, építőhivatali engedéllyel.



Egyszáras létrák mászásvédelemmel a DIN EN 353-1 szerint

Megjegyzés: Ajánlat: Ha a helyviszonyok a helyszínen a kétszáras létrák használatát nem teszik lehetővé, ún. egyszáras létrákat is lehet használni, amelyeknél a mászásvédelem egyidejűleg képezi a (középen elhelyezett) létraszárát.



Egyszáras létra integrált mászási védősínnel

Stabil perforált fokok külső határolóval, a mászásvédő sínhez hegesztve. Összekötő hevederek az egyes létraelemek között. Létra szélessége 370 mm.

Anyag	Hosszúság m	Súly kg	Rendelési sz.
Horganyzott acél	1,40	7,4	47533
Horganyzott acél	1,96	10,1	47534
Horganyzott acél	2,80	14,4	47535
Nemesacél	1,40	7,4	47553
Nemesacél	1,96	10,1	47554
Nemesacél	2,80	14,4	47555



Fali tartó, fix

A faltól mért 150 mm-es távolsághoz. Alkalmos a mászási védősínhez és az egyszáras létrákhoz. Fali tartókat kell elhelyezni legalább 1,12 méterenként.

Anyag	Súly kg	Rendelési sz.
Horganyzott acél	1,2	47537
Nemesacél	1,2	47557



Fali tartó, állítható

Állítható távolság a faltól 120 mm és 180 mm között. Alkalmos a mászási védősínhez és az egyszáras létrákhoz. Fali tartókat kell elhelyezni legalább 1,12 méterenként.

Anyag	Súly kg	Rendelési sz.
Horganyzott acél	1,6	47538
Nemesacél	1,6	47558

EN 353-1 szerinti mászásvédelem a duplaszáras létrák számára

Megjegyzés: DIN 18 799-1 és DIN EN ISO 14 122-4 szerinti ZARGES rögzített létráknál.
5,00 m feletti lehetséges zuhanási magasság esetén kötelező zuhanás elleni védőberendezés használata. Rögzítés legalább 1,68 méterenként.

Anyag	Hosszúság m	Súly kg	Rendelési sz.
Horganyzott acél	1,40	5,0	47530
Horganyzott acél	1,96	7,0	47531
Horganyzott acél	2,80	10,0	47532
Nemesacél	1,40	5,0	47550
Nemesacél	1,96	7,0	47551
Nemesacél	2,80	10,0	47552

Mászási védősín összekötő hevederrel

Felszerelhető középre vagy a létra oldalára.
Szükséges tartozék: Sínrögzítő.



Anyag	Súly kg	Rendelési sz.
Nemesacél	0,2	47556

Sínrögzítő létrafokokhoz

A fellépő védősínek rögzítéséhez a létrafokok középső részére.
Min. 400 mm hasznos szélességű létrákhoz.
Rögzítés legalább 1,68 méterenként.
Koncentrált terhelés 1,5 kN.



Anyag	Súly kg	Rendelési sz.
Nemesacél	0,4	47545
Nemesacél	0,4	47546

Sínrögzítő létraszárhoz

A fellépő- rögzítéséhez a létraszár oldalsó részére.



Egyéni védőeszköz (PSA) biztonsági rendszerekhez



ZARGES biztonsági csúszó elem

A DIN EN 353-1 szabvány szerint ellenőrzött biztonság; szabadalmazott. Kampózárrel és füllel. Könnyen járó, kerek kialakítás.

Anyag	Súly kg	Rendelési sz.
Nemesacél/ alumínium	1,3	47562
Nemesacél	1,6	47572



ZAST-Optiflex- R4 ZARGES biztonsági csúszó elem

A DIN EN 353-1 szabvány szerint ellenőrzött biztonság; szabadalmazott. Rugalmasan alkalmazható, mivel a biztonsági csúszó elem a mászásvédelem bármely pozíciójában felhelyezhető, ill. levehető.

Anyag	Súly kg	Rendelési sz.
Nemesacél/ alumínium	1,2	47588



Biztonsági heveder

A DIN EN 361, A forma szerint.

Anyag	Súly kg	Rendelési sz.
Műanyag	1,5	47524



Hátizsák fogantyúval

Az egyéni védőeszközök (PSA) védett szállításához és tárolásához.

Anyag	Súly kg	Rendelési sz.
Hasadásgátló nylon	0,6	47525

Biztonsági csúszó elem vizsgálata

	Biztonsági csúszó elemhez	Rendelési sz.
A biztonsági csúszó elem éves vizsgálata [szemrevételezéssel és a funkció szempontjából]	minden	910020
A zuhanáscsillapító hevederek, karabinerek és fülek cseréje ¹¹	minden	910021
Vizsgálati jegyzék	minden	290924
A biztonsági csúszó elemek átépítése az új megfelelőségnek megfelelően, ideértve az éves vizsgálatot is A rögzítőcsavar, az energiaeinyelő, a karabiner, a bilincs és az oldalsó pófák matricájának cseréje	47588	910022
A biztonsági csúszó elemek átépítése az új megfelelőségnek megfelelően, ideértve az éves vizsgálatot is A rögzítőcsavar, az energiaeinyelő, a karabiner, a bilincs és az oldalsó pófák matricájának cseréje	47562	910023
A biztonsági csúszó elemek átépítése az új megfelelőségnek megfelelően, ideértve az éves vizsgálatot is A rögzítőcsavar, az energiaeinyelő, a karabiner, a bilincs és az oldalsó pófák matricájának cseréje	47572	910024
Biztonsági heveder éves vizsgálata	47524	910025

¹¹Hatévente, törvény által előírva.

A személyi védőfelszerelés (röviden PSA) részét képező biztonsági csúszó elemeket arra jogosult személynek évente meg kell vizsgálnia. Az oktatásban részt vett és jogosult személyzetünk elvégzi Ön helyett a gyárunkban ezt a biztonságtechnikai szempontból fontos vizsgálatot.

Tartozékok DIN EN 353-1 szerinti mászásvédelemhez

Anyag	Hosszúság m	Súly kg	Rendelési sz.
Nemesacél	1,40	6,8	47561

Beszállósár

Felhelyezhető és elfordítható, védőfogantyúkkal és kioldható reteszeléssel a felső végén.



Anyag	Súly kg	Rendelési sz.
Nemesacél	1,1	47563

Beszállósár tartó

Felhelyezhető beszállóegységhez, csavarozható a mászási védősínhez vagy az egyszáras létrához.
Hossz: 25 cm.



Anyag	Súly kg	Rendelési sz.
Horganyzott acél	4,5	47539
Nemesacél	3,7	47559

Behajtható pihenődobogó

10,00 m emelkedési magasság fölött előírva.
Egyszáru és feljáró-/aknalétrák közepéhez erősített védőberendezéshez kell rögzíteni.



Anyag	Kivitel	Súly kg	Rendelési sz.
Nemesacél	kioldható	0,2	47565
Nemesacél	fix	0,1	47564

Sínzár

Kioldható retesz.
Merev reteszelés.
A használatától függően a mászási védősínen felül vagy alul elhelyezhető.

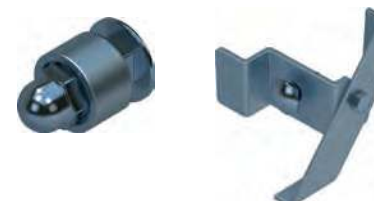

Alumínium aknafedél

Javaslatok az aknafedelek megválasztásához

Az EN 124 a gyalogosok és/vagy járművek forgalmi területein legfeljebb 1000 mm (hasznos szélesség) burkolatokra vonatkozik. A DIN 1229 szabályozza a burkolatok minimális súlyát.

A megfelelő anyagtypust az adott alkalmazástól, az igénybevételtől és a környezeti hatásoktól függően kell kiválasztani.

Ha az aknafedélnek illeszkednie kell a területet borító felülethez, használjon kádfedeleket.

Beépítés a talajjal egy szintben
a EN 124 és a DIN 1229 szerint

Belül (Alumínium) **Kívül (Acél)** **Higiénia (Nemesacél)**

Kád fedél
Cseppmintás vagy bordás lemez

Méreték (hasznos méret)

Autóval járható aknafedél választható felülettel vagy fedőlappal beltéri- és kültéri használatra.

A választható felületű aknafedelek tökéletesen illeszkedő látványt nyújtanak a fedéllemeznek a többi burkolattal megegyező anyagú (lemez, csempe, szőnyeg vagy burkolókő) helyszíni kiegészítésével.

A max. 1,5 t terhelésekhez a fedőlappal ellátott aknafedelek nyújtják a megfelelő megoldást. A fedéllemez anyaga bordás, csúszásbiztos alumínium, ill. cseppmintás horganyzott vagy V2A (1.4301) acéllemez, maratott és passzívt. A keret tűzhorganyzott acélból, ill. V2A (1.4301) nemesacélprofilból készült.

- Az EN 124 és a DIN 1229 szerint.
- Kúpos profilszerkezet többszörös csavarozással.
- Könnyen nyitható, nem szorul.
- EPDM tömítés (benzollal szemben ellenálló tömítés külön kérésre).
- Bűz- és vízzáró.
- Terhelés választható felületnél: Ellenőrző erő 125 kN (=12,5 t), csak a fedőlappal B 45 betonnal (0-8 szemcsézet) történő helyszíni feltöltése után.
- Terhelés a fedlappnál: Ellenőrző erő 15 kN (=1,5 t).
- Nemesacél kiemelő fogantyúval (pár), egy önleemelős nyitófogantyúból és egy kiemelő fogantyúból áll.
- Tűzhorganyzott és V2A nemesacél fedelek kérésre a 400 kN (40,0 t) és mélyebb teknőkhöz is szállíthatók.

Alumínium

Beépítés a talajjal egy szintben a EN 124 és DIN 1229 szerint



Tető anyaga	Alumínium beltéri alkalmazásra ajánlott*			Bordás alumínium lemez beltéri alkalmazásra ajánlott*		
Keret anyaga	Alumínium beltéri alkalmazásra ajánlott*			Horganyzott acél beltéri alkalmazásra ajánlott*		
Fedél típusa	teknővel ¹⁾ választható felülethez			fedőlemezzel ²⁾		
Szerkezeti magasság, mm	80			62,5		
Teknőmélység, mm	60			-		
lakna hasznos mérete, mm × mm	Rendelési sz.	Külső méret, mm	Rendelési sz.	Külső méret, mm		
300 × 300	47000	440 × 440	-	-		
450 × 450	47001	590 × 590	-	-		
500 × 500	47002	640 × 640	-	-		
600 × 600	47004	740 × 740	47021	760 × 760		
635 × 635	47005	775 × 775	-	-		
800 × 800	47007	940 × 940	47023	960 × 960		
1000 × 1000	47010	1140 × 1140	47024	1160 × 1160		

* Ajánlat: Ügyfeleink kérésére más anyagok is használhatók.

¹⁾ B 12,5 t terhelhetőségi osztály B 45-os osztályú betonrögzítés esetén. Részleges rögzítés esetén legfeljebb gyalogosok.

²⁾ „A” terhelhetőségi osztály 1,5 t.



Pótalkatrészek

Megnevezés	Rendelési sz.	Rendelési sz.
Kiemelő fogantyú (pár)	800277	800277

Aknafedelek acélból és nemesacélból

Horganyzott acél

Beépítés a talajjal egy szintben a
EN 124 és DIN 1229 szerint

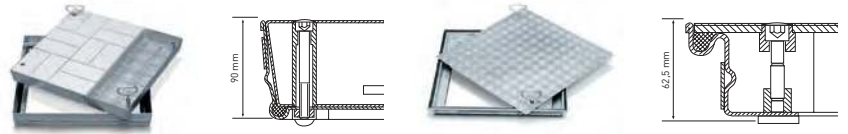

Tető anyaga	Horganyzott acél ^{kültéri alkalmazásra ajánlott*}			Horganyzott cseppmentés lemez ^{kültéri alkalmazásra ajánlott*}		
Keret anyaga	Horganyzott acél ^{kültéri alkalmazásra ajánlott*}			Horganyzott acél ^{kültéri alkalmazásra ajánlott*}		
Fedél típusa	teknővel ¹⁾ választható felülethez			fedőlemezzel ²⁾		
Szerkezeti magasság, mm	90			62,5		
Teknőmélység, mm	80			-		
lakna hasznos mérete, mm × mm	Rendelési sz.	Külső méret, mm	Rendelési sz.	Külső méret, mm		
450 × 450	47030	570 × 570	-	-		
500 × 500	47031	620 × 620	-	-		
600 × 400	47032	720 × 520	47050	760 × 560		
600 × 600	47033	720 × 720	47051	760 × 760		
635 × 635	47034	755 × 755	-	-		
800 × 600	47035	920 × 720	47052	960 × 760		
800 × 800	47036	920 × 920	47053	960 × 960		
1000 × 600	47037	1120 × 720	-	-		
1000 × 800	47038	1120 × 920	-	-		
1000 × 1000	47039	1120 × 1120	47054	1160 × 1160		

* Ajánlat: Ügyfeleink kérésére más anyagok is használhatók.

¹⁾ B 12,5 t terhelhetőségi osztály B 45-ös osztályú betonrögzítés esetén. Részleges rögzítés esetén legfeljebb gyalogosok.

²⁾ „A” terhelhetőségi osztály 1,5 t.

Pótalkatrészek

Megnevezés	Rendelési sz.	Rendelési sz.
Kiemelő fogantyú (pár)	800276	800277



Nemesacél

Beépítés a talajjal egy szintben a
EN 124 és DIN 1229 szerint

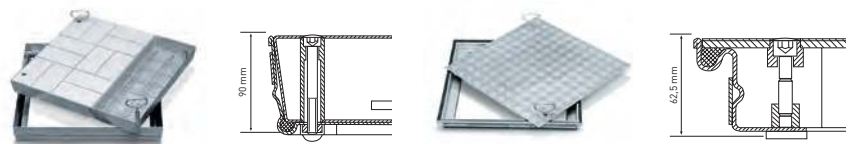

Tető anyaga	Nemesacél, V2A ^{ajánlott higiénés területre*}			Cseppmentés lemez V2A ^{ajánlott higiénés területre*}		
Keret anyaga	Nemesacél, V2A ^{ajánlott higiénés területre*}			Nemesacél, V2A ^{ajánlott higiénés területre*}		
Fedél típusa	teknővel ¹⁾ választható felülethez			fedőlemezzel ²⁾		
Szerkezeti magasság, mm	90			62,5		
Teknőmélység, mm	80			-		
lakna hasznos mérete, mm × mm	Rendelési sz.	Külső méret, mm	Rendelési sz.	Külső méret, mm		
300 × 300	47060	420 × 420	-	-		
450 × 450	47061	570 × 570	-	-		
500 × 500	47062	620 × 620	-	-		
600 × 600	47064	720 × 720	47096	760 × 760		
635 × 635	47065	755 × 755	-	-		
800 × 800	47067	920 × 920	47098	960 × 960		
1000 × 1000	47070	1120 × 1120	47099	1160 × 1160		

* Ajánlat: Ügyfeleink kérésére más anyagok is használhatók.

¹⁾ B 12,5 t terhelhetőségi osztály B 45-ös osztályú betonrögzítés esetén. Részleges rögzítés esetén legfeljebb gyalogosok.

²⁾ „A” terhelhetőségi osztály 1,5 t.

Pótalkatrészek

Megnevezés	Rendelési sz.	Rendelési sz.
Kiemelő fogantyú (pár)	800276	800277



Kerek és szögletes kútfedelek

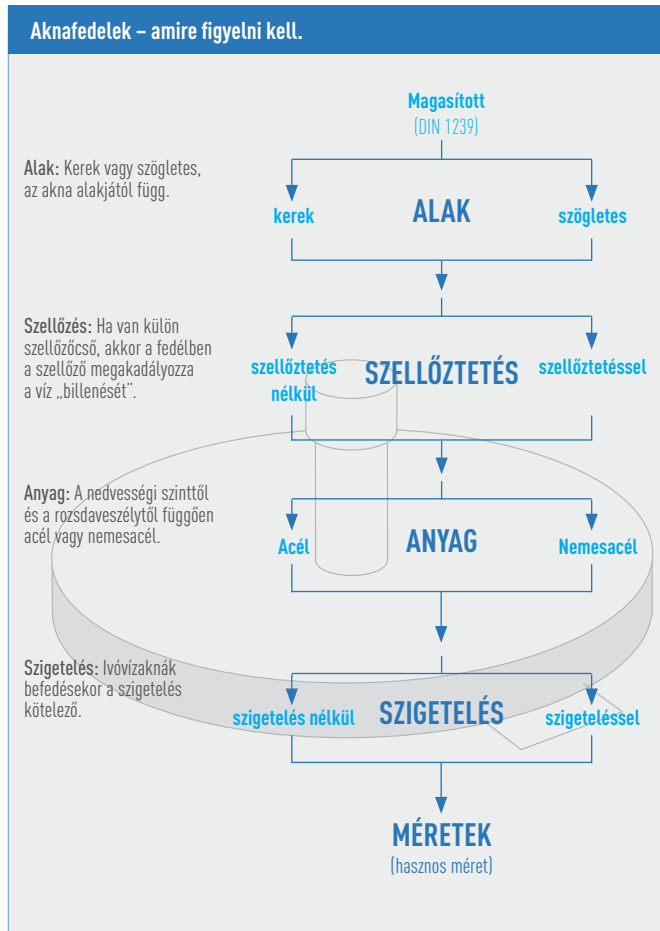

Aknafedél átfedő tetővel gazdaságos megoldásként az ivóvíz tisztaságának megőrzéséhez

A ZARGES kültéri kútfedelek robusztus és tartós fedést és biztonságos védelmet nyújtanak pl. különálló kutak, forrásszegélyek, víztorny tartályok és egyéb ivóvízellátó berendezések számára.

Ezek a kútfedelek ugyancsak alkalmasak szennyvízszivattyúk, távhőaknák, esővíz és kutak gyűjtőmedencéjéhez stb.

- A DIN 1239 szerint.
- Fedő 2,5 mm vastag lemezből, közepén kiemelkedő, belső keresztmerezítéssel.
- Anyaga: választhatóan tűzihorganyzott acél, V2A (1.4301), vagy kérésre V4A nemesacél, maratott, passzívált, üveggyönggyel befújt nemesacél-kivitel.
- 800 × 800 mm, ill. Ø 800 mm-től alapkivitelben nyomáscsillapítóval.
- Önmagától záródó zár, csak kézzel nyitható tartóberendezés
- Stabil, fedett, külön cserélhető zsanérok.
- Az EPDM tömítésnek köszönhetően a fedél alsó oldalán, biztos védelmet nyújt csúszómászókkal, rovarokkal és kártevőkkel szemben.
- Bebetonozáshoz és tiplizéshez előkészített keret.
- Rovarvédő háló a szellőztető-rátétben (tisztításhoz levehető).
- A csomagolás tartalmazza a nemesacél kezelőkulcsot.
- Opcióként alulról kinyitható pánikzárral.

Tartozékok és alkatrészek



Ábra	Megnevezés	Rendelési sz.
1	Acélprofil hengerzár betörésgátlóhoz 3 kulccsal	47109
2	V2A (1.4301) nemesacél kezelőkulcs	47108
3	Zárósapka, sárgaréz, a zár lefedéséhez	47106
4	Zárósapka, sárgaréz, biztosítócsappal	47107
5	Pánikzár, V2A nemesacél (1.4301)	47105

Kerek és szögletes kútfedelek

Forma	kerek forma szellőzőkémény nélkül								
Anyag	Acél				Nemesacél, V2A				
akna hasznos mérete	Külső méret	szigetelés nélkül		szigeteléssel ¹⁾		szigetelés nélkül		szigeteléssel ¹⁾	
mm	mm	Rendelési sz.		Rendelési sz.		Rendelési sz.		Rendelési sz.	
Ø 625	Ø 745	47156		47162		47159		47165	
Ø 800	Ø 920	47157		47163		47160		47166	
Ø 1000	Ø 1120	47158		47164		47161		47167	

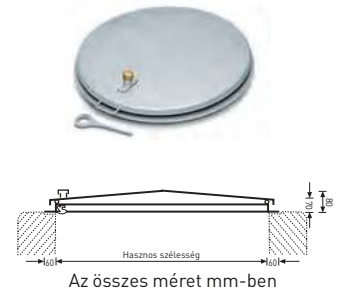

Forma	kerek forma szellőzőkéményel								
Anyag	Acél				Nemesacél, V2A				
akna hasznos mérete	Külső méret	szigetelés nélkül		szigeteléssel ¹⁾		szigetelés nélkül		szigeteléssel ¹⁾	
mm	mm	Rendelési sz.		Rendelési sz.		Rendelési sz.		Rendelési sz.	
Ø 625	Ø 745	47126		47132		47129		47135	
Ø 800	Ø 920	47127		47133		47130		47136	
Ø 1000	Ø 1120	47128		47134		47131		47137	

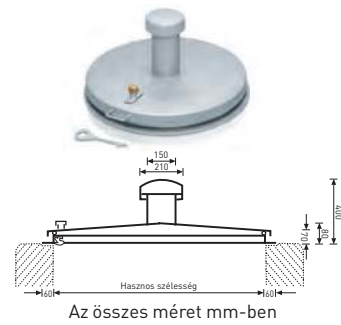

Forma	szögletes forma szellőzőkémény nélkül								
Anyag	Acél				Nemesacél, V2A				
akna hasznos mérete	Külső méret	szigetelés nélkül		szigeteléssel ¹⁾		szigetelés nélkül		szigeteléssel ¹⁾	
mm	mm	Rendelési sz.		Rendelési sz.		Rendelési sz.		Rendelési sz.	
625 × 625	745 × 745	47140		47148		47144		47152	
800 × 800	920 × 920	47141		47149		47145		47153	
1000 × 800	1120 × 920	-		-		47181		47191	
1000 × 1000	1120 × 1120	47142		47150		47146		47154	
1200 × 1200	1320 × 1320	-		-		47147		47155	

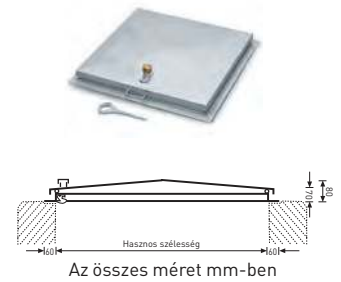

Forma	szögletes forma szellőzőkéményel								
Anyag	Acél				Nemesacél, V2A				
akna hasznos mérete	Külső méret	szigetelés nélkül		szigeteléssel ¹⁾		szigetelés nélkül		szigeteléssel ¹⁾	
mm	mm	Rendelési sz.		Rendelési sz.		Rendelési sz.		Rendelési sz.	
625 × 625	745 × 745	47110		47118		47114		47122	
800 × 800	920 × 920	47111		47119		47115		47123	
1000 × 800	1120 × 920	-		-		47180		47190	
1000 × 1000	1120 × 1120	47112		47120		47116		47124	
1200 × 1200	1320 × 1320	-		-		47117		47125	

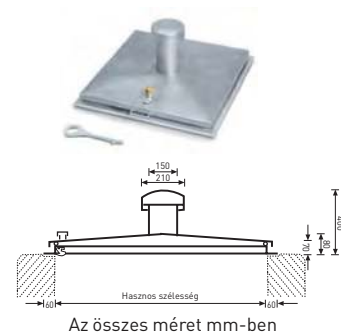

Az összes kútfédél esetében a szállítási idő kérés szerint. ¹⁾ PU habszigetelés (habszigetelő kutak számára)



Szakterületek

Ipari épületek és berendezések építése	296–297
Légi közlekedés	298–299
Kötőpályás járművek	300–301
Haszonjárművek és buszok	302–303
Szakipar	304–305
Egészségügy	306–307

Feljutási, csomagolási és szállítási megoldások az ipari épületek és berendezések építéséhez.

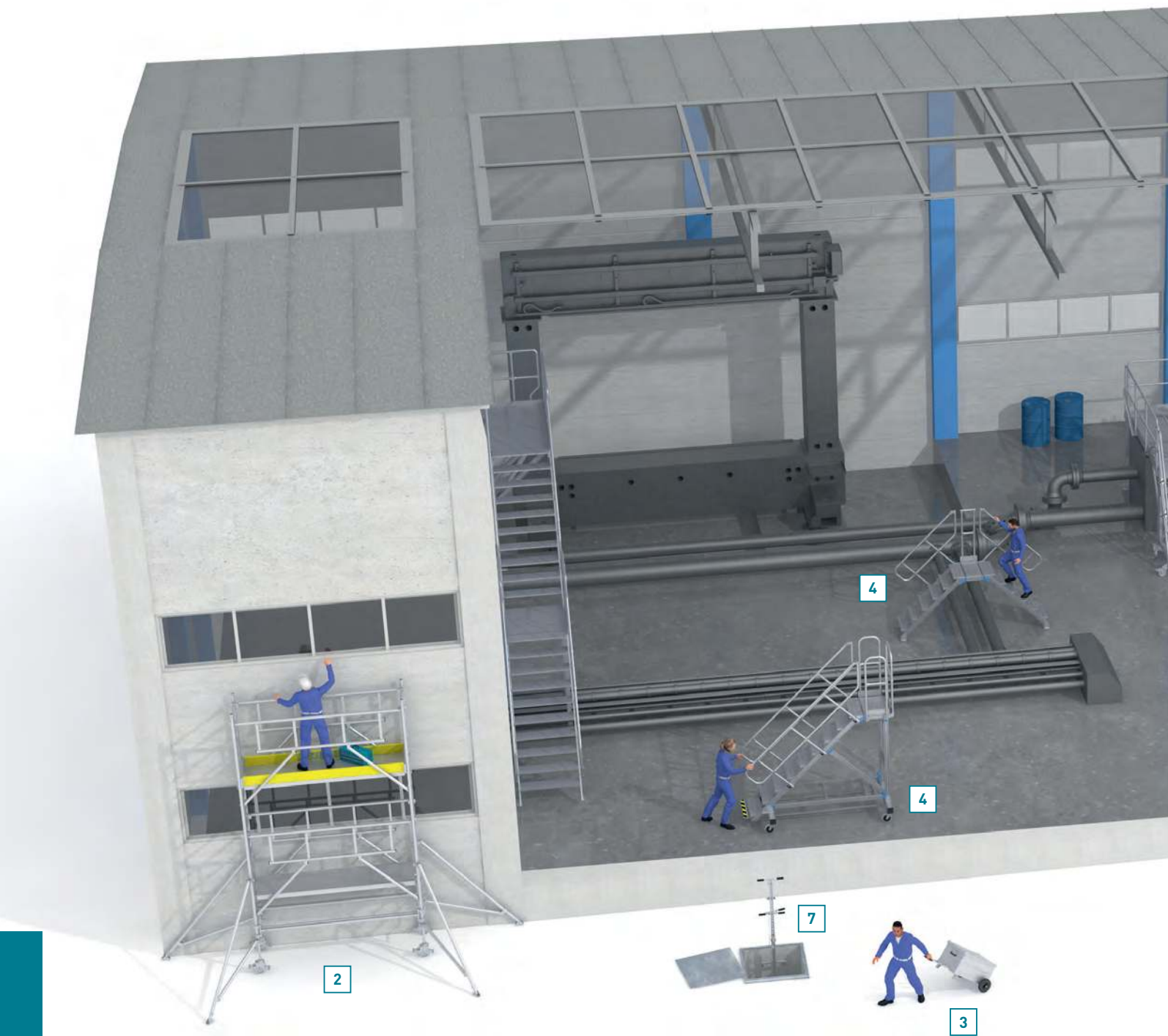

- | | | |
|---|---------------------------------|-------------|
| 1 | Létrák | 04. fejezet |
| 2 | Gurulóállványok | 06. fejezet |
| 3 | Dobozok és kofferek | 01. fejezet |
| 4 | Lépcsők és áthidalók | 05. fejezet |
| 5 | Munka- és karbantartó állványok | 05. fejezet |
| 6 | Rögzített létrák | 07. fejezet |
| 7 | Aknatechnika | 08. fejezet |

További információk:
www.zarges.hu/szakterueletek

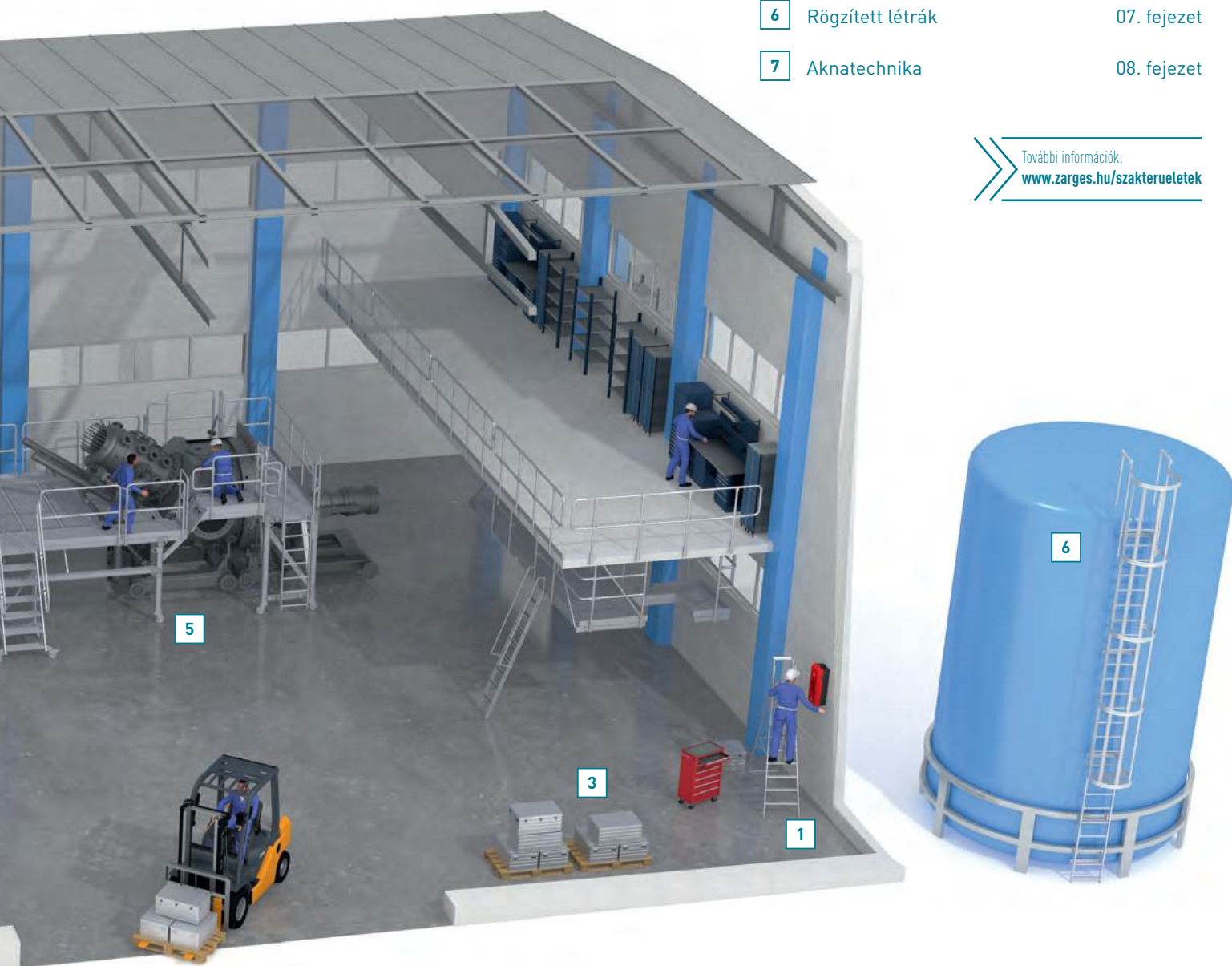

Hozzáférési megoldásaink repülőgépekhez és helikopterekhez.

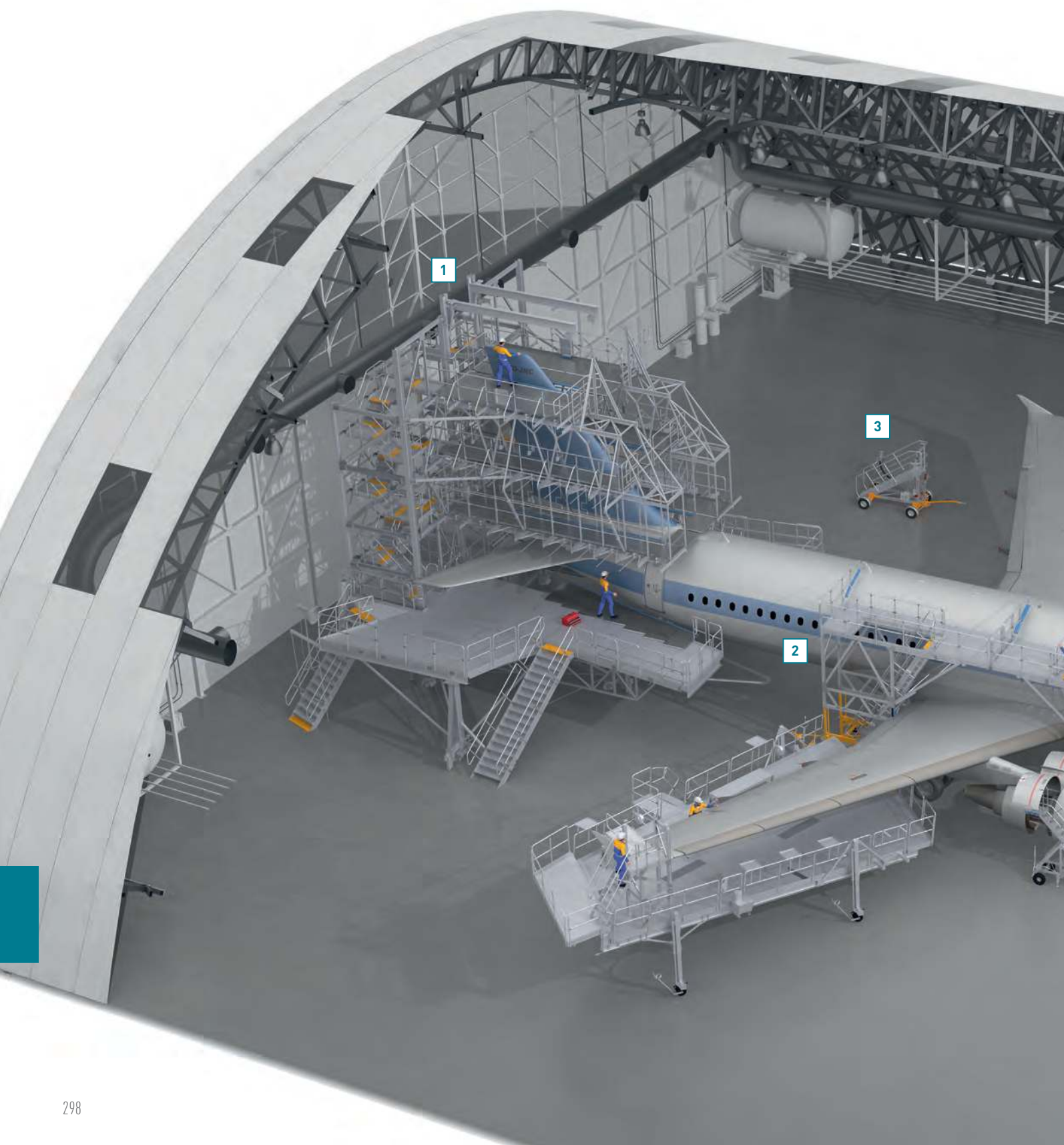

- 1 Dokkrendszerek repülőgépekhez
- 2 Speciális karbantartó lépcsők és dobogók
- 3 Tankoló felszerelések
- 4 Karbantartó létrák rögzített magassággal
- 5 Karbantartó létrák, állítható magasság
- 6 Dokkrendszerek helikopterekhez, állítható magasság

További információk:
www.zarges.hu/szakterueletek

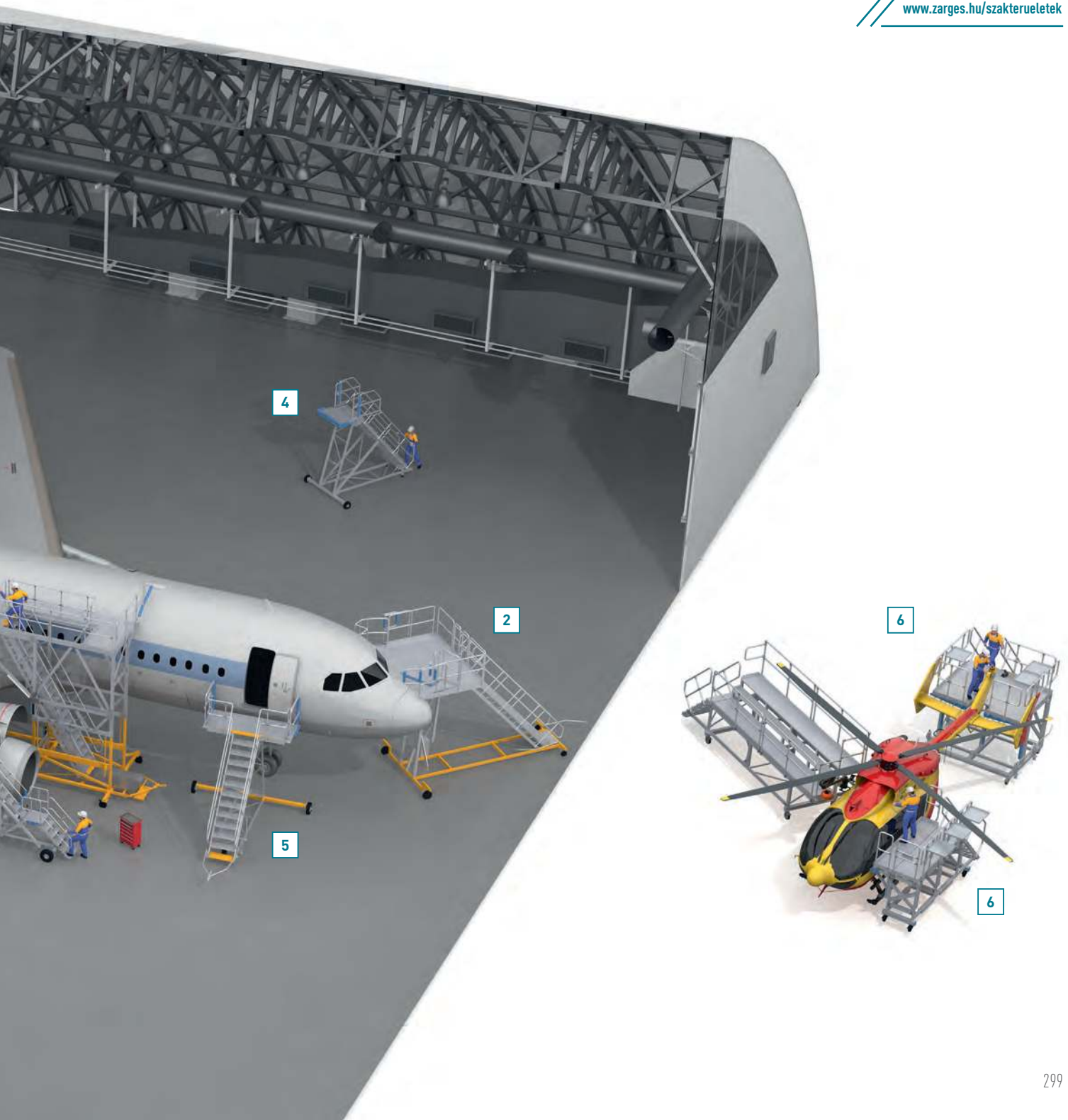

Feljárási megoldásaink kötőtpályás járművekhez



További információk:
www.zarges.hu/szakterueletek

- 1 Szerelőaknák feletti áthidalók
- 2 Fellépő lépcsők
- 3 Orr munkahidak
- 4 Tetőmunkahidak
- 5 Oldalsó munkahidak
- 6 Állványok a tetőn végzett munkákhoz és állványrendszerek

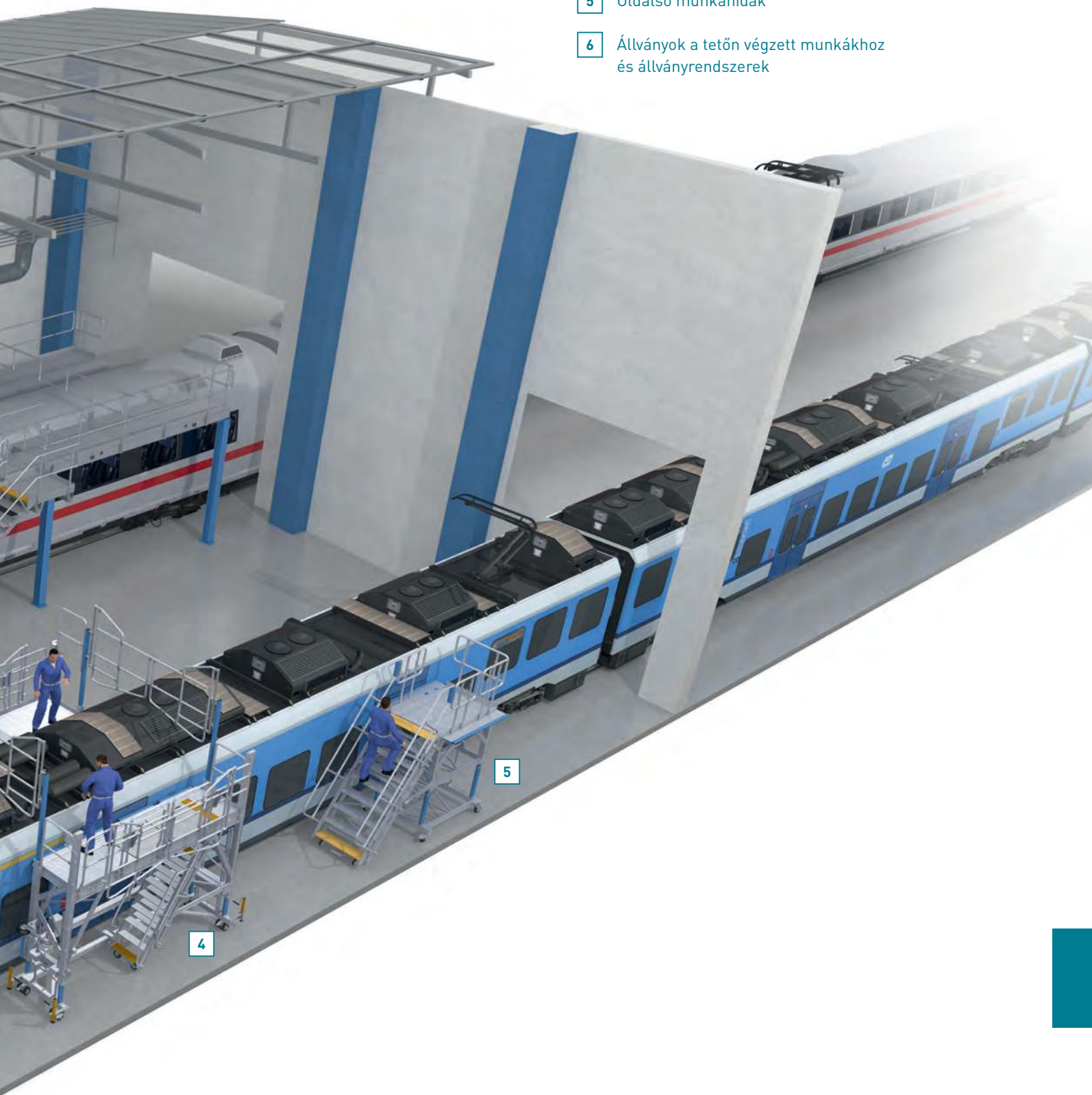

Feljutási megoldásaink haszongépjárművekhez és buszokhoz.



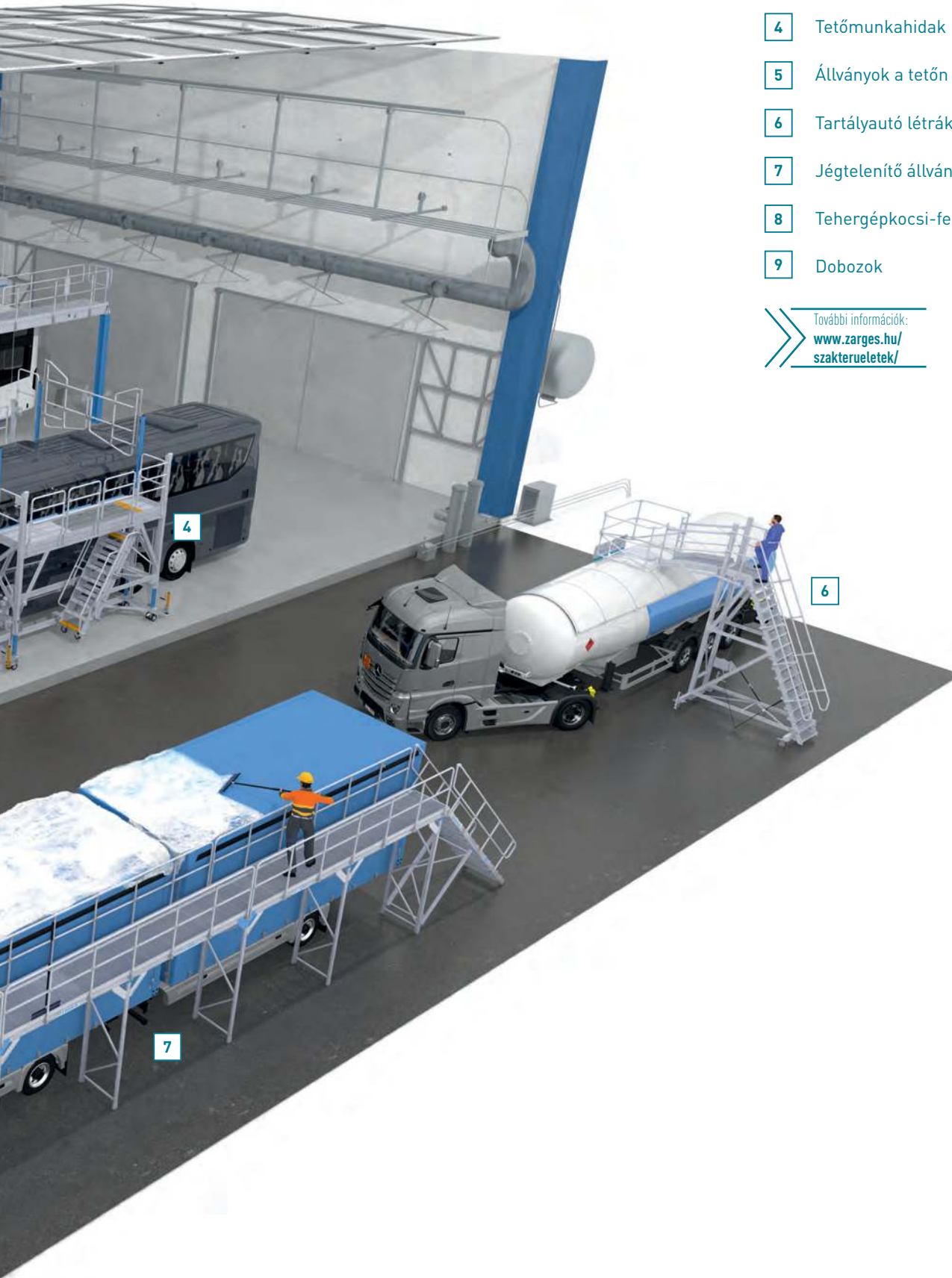

- 1 Dobogós lépcsők
- 2 Munkaállványok
- 3 Orr munkahidak
- 4 Tetőmunkahidak
- 5 Állványok a tetőn végzett munkákhoz
- 6 Tartályautó létrák
- 7 Jégtelenítő állványok
- 8 Tehergépkocsi-fellépők
- 9 Dobozok

További információk:
[www.zarges.hu/
szakterueletek/](http://www.zarges.hu/szakterueletek/)

Feljutási, csomagolási és szállítási megoldásaink az építőipar számára.



1	Gurulóállványok	06. fejezet
2	Létrák	04. fejezet
3	Munkadobogók és fellépők	04. fejezet
4	Dobozok és kofferek	01. fejezet

További információk:
www.zarges.hu/szakterueletek



Csomagolási és egyéb logisztikai megoldásaink az egészségügyi intézetek számára.



- | | | |
|---|-----------------------|-------------|
| 1 | Szekrénykocsik | 03. fejezet |
| 2 | Zártfalú kocsik | 03. fejezet |
| 3 | MPO funkciókocsik | 03. fejezet |
| 4 | Kommissiózó állványok | 03. fejezet |
| 5 | Kommissiózós kocsik | 03. fejezet |

További információk:
www.zarges.hu/szakterueletek



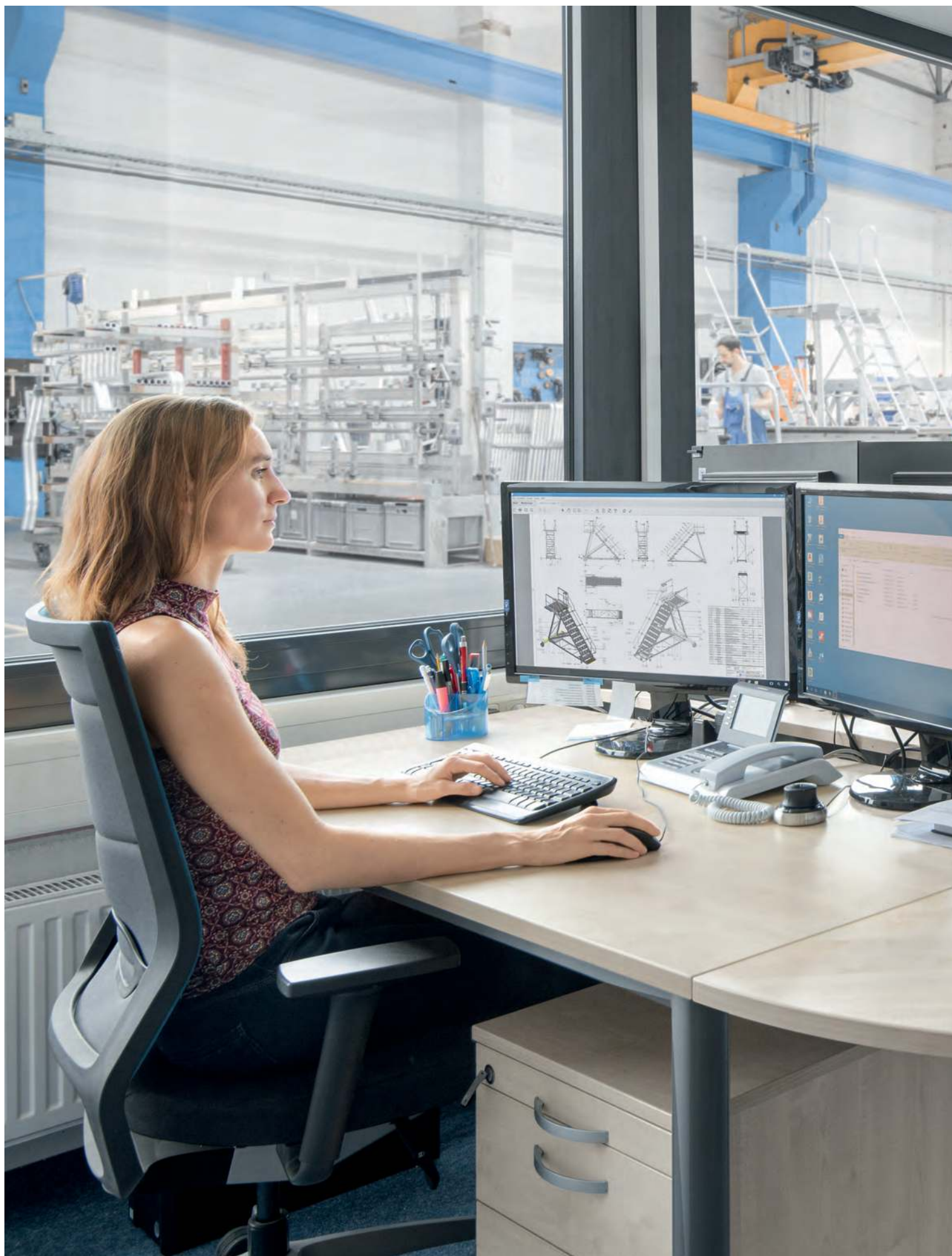

Szerviz és információ

Szerviz	310–311
Kereskedői támogatás	312
ZARGES weboldal	313
Rendelési számok jegyzéke	314–320
Garanciális feltételek	321
Kapcsolat	322

Legjobb szerviz. Maximális megbízhatóság.



Optimális logisztika. Rövid utak.

- Expressz kiszállítás.
- Rendkívüli és különleges kiszállítás.



A legjobb digitális szolgáltatások. Hatékony folyamatok.

- Informatív és felhasználóbarát weboldal számos funkcióval.
- Praktikus online konfigurátorok.
- Digitális adatok rendelkezésre bocsátása web shopokhoz és katalógusokhoz.
- Digitális számlázás.
- Hatékony üzleti folyamatok az elektronikus adatcsere révén (EDI).



Legjobb képzési ajánlatok. Maximális biztonság.

- Létrák, fellépők és gurulóállványok témakörében tartott szakértői szemináriumok.
- Helyhez kötött létrák témakörében tartott szakértői szemináriumok.
- Szemináriumok szerviz-líftek témakörében TBA 6000-5 széltornyokhoz.



Legjobb tanácsadás. Tökéletes megoldások. Legjobb felépítő szerviz.

- Szaktanácsadás telefonon vagy online – személyes és egyénre szabott.
- Kérésre tanácsadás és felmérés a helyszínen a külszolgálatunk által.
- Karbantartó lépcsők és munkaállványok szakszerű felépítése Magyarország területén megrendelhető. Információkat a kapcsolattartó nyújt vagy elérhetők az alábbi internetes cím alatt: www.creaxess.com



A legjobb pótalkatrész-ellátás. Kifogástalan üzemelés.

- Tanácsadás, ha pótalkatrészekre van szüksége.
- Széles pótalkatrész-választék
- Hosszú távú pótalkatrész-ellátás.
- Garancianyújtás.
- Létrák vizsgálata.

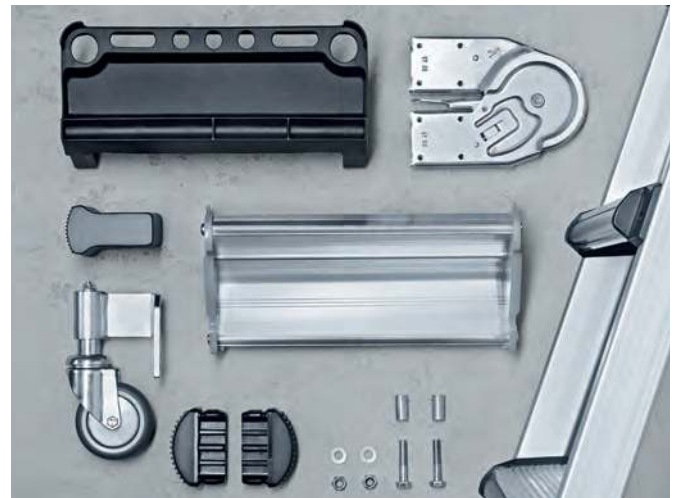

Legjobb információs anyag. Katalógusok és információs füzetek a célcsoportok számára.

- Katalógusok és információs füzetek olyan fontos témákkal kapcsolatban, mint pl. a biztonság.
- Különböző információs füzetek célcsoportok számára
 - ipari épületek és berendezések építése
 - légi közlekedés
 - kötöttpályás járművek
 - szakiparosoknak, pl. a faiparból, ácsoknak, tetőfedőknek, a szárazépítéshez, festőknek és burkolóknak





POS anyagok

A ZARGES segít Önnek, hogy a ZARGES termékekkel még sikeresebb üzleteket kössenek. Használja figyelemfelkeltő POS anyagainkat a ZARGES termékek bemutatására az értékesítési helyiségben, a kültéri területen vagy a házon belüli kiállításán.



Strand zászló

Magasság 1,8 m, beltéri és kültéri



Elliptikus állvány

Magasság 1,6 m, beltéri



Raklapborító

2 egymásra rakott euro raklapra, beltéri



Hirdetőtábla

Kétoldalú, vízhatlan



Létratartók

Mozgatható 1,0 m (beltéri/kültéri), rögzített 1,5 m (beltéri), két nyomtatott oldalpanellel és mágneses táblával

Digitális POS-támogatás

A ZARGES különböző videó anyagokkal támogatja:

- Kép videók
- Felépítési videók
- Youtube videók



További POS anyagok

- DIN A4 háromszoros prospektustartó
- Logó matrica
- Mennyezeti fogasok
- Zászlók és feszítőhevederek
- Figyelmeztető zászlók (a biztonságos szállításhoz megvásárlás után)

ZARGES weboldal

Megastep L

Number of rungs -
Choose an Option...

Contains ZARGES
Add to Compare
Download Product Datasheet (PDF)
Product Documents
Spare parts and accessories

Details

Utility value means design: the strongest of all ZARGES ladders with high load capacity and luxurious black finish for heavy-duty use.

- Max. load 250 kg.
- Wide aluminium alloy rungs, 60 mm deep, with non-slip ribbing.
- Black, wear-resistant anodised stiles.
- Wall piece at the top so that the ladder rests securely.
- Outside width: 360 mm.
- High strength, non-twist rung/stile connections.
- Rungs and stiles made from aluminium extrusions.
- Replaceable 2-component plastic end caps ensure positioning without risk of slipping.

Hints and special features

- Max. load 250 kg.
- Complies with EN 131 Professional.

SKILL	Number of rungs	Overall length	Transport dimensions	Weight	Working height
HT15	5	1,82 m	1,820 mm x 385 mm x 75 mm	9,8 kg	2,65 m
HT16	6	2,38 m	2,380 mm x 385 mm x 75 mm	6,9 kg	3,15 m
HT17	10	2,94 m	2,940 mm x 385 mm x 75 mm	7,3 kg	3,7 m
HT18	12	3,5 m	3,500 mm x 385 mm x 75 mm	10,5 kg	4,25 m

Documents

- Datasheet (pdf)
- User information for ladders (pdf)
- Assembly and use instructions for single ladders No 21000286 (pdf)
- Main image (jpg)
- Detail image (jpg)
- Detail image (jpg)
- Detail image (jpg)
- Detail image (jpg)
- Application image (jpg)

Spare Parts

- Hanging hooks
- Plug-in end cap
- Inclination-angle indicator
- Wall support / base stabiliser
- Ground spikes

Accessories

- Reflective labels
- Bucket hook
- Handrail
- Tool bag
- Light

Termékek, szolgáltatások, letöltések, elérhetőségek – minden együtt. Termék-, szakszlet- és külszolgálat-kereső – intuitív módon az okostelefonon, táblagépen vagy asztali számítógépen.

Termékképek, részletképek és képek használat közben és videók

PDF adatlapok minden termékről és termékváltozatról

Átfogó termékleírások

Részletes műszaki specifikációk

Az elérhető változatok jól áttekinthető bemutatása

Letölthető útmutatók, felhasználói információk, tanúsítványok és nagyfelbontású termékképek

Megfelelő pótalkatrészek

Rendelkezésre álló tartozékok



Könnyen a megfelelő létrát megtalálni. A ZARGES kiválasztó. A létrakereső: A www.zarges.com honlapon, az okostelefonon vagy a táblagépen.



Rendelési sz.	oldal	Rendelési sz.	oldal	Rendelési sz.	oldal	Rendelési sz.	oldal
		40010	97	40055326	209	40155394	211
1041356	100	40011	225	40055328	209	40155396	211
1041358	100	40013	225	40055330	209	40155398	211
1041360	100	40015	225	40055332	209	40155404	211
1041362	100	40020 - 40024	172	40055334	209	40155406	211
1041364	100	40025 - 40030	141	40055336	209	40155408	211
1041511 - 1041515	101	40031 - 40038	149	40055338	209	40155410	211
1141356	100	40042	147	40055344	209	40155412	211
1141358	100	40051	159	40055346	209	40155414	211
1141360	100	40055204	209	40055348	209	40155416	211
1141362	100	40055206	209	40055350	209	40155418	211
1141364	100	40055208	209	40055352	209	40155424	211
1141511 - 1141515	101	40055210	209	40055354	209	40155426	211
217510	119	40055212	209	40055356	209	40155428	211
290924	273, 288	40055214	209	40055358	209	40155430	211
299848	169	40055216	209	40058 - 40059	173	40155432	211
3008	77	40055218	209	40060000 - 40060001	219	40155434	211
31000840 - 31000842	46	40055224	209	40060010 - 40060011	219	40155436	211
343904	45	40055226	209	40060013 - 40060014	219	40155438	211
362162	87	40055228	209	40060016 - 40060017	219	40155444	211
362795	87	40055230	209	40060020 - 40060021	219	40155446	211
363160	87	40055232	209	40060025 - 40060026	219	40155448	211
364839	87	40055234	209	40060030 - 40060031	219	40155450	211
365738	87	40055236	209	40060040	222	40155452	211
366035	87	40055238	209	40097 - 40099	159	40155454	211
366042 - 366043	87	40055244	209	40100	167	40155456	211
366045	87	40055246	209	40104 - 40108	141	40155458	211
366206	26	40055248	209	40110	141	40155464	211
366217 - 366218	26	40055250	209	40115	167	40155466	211
367567 - 367568	87	40055252	209	40155364	211	40155468	211
368987 - 368988	87	40055254	209	40155366	211	40155470	211
370903	87	40055256	209	40155368	211	40155472	211
372312 - 372313	87	40055258	209	40155370	211	40155474	211
373696	87	40055264	209	40155372	211	40155476	211
374752	87	40055266	209	40155374	211	40155478	211
375891	44	40055268	209	40155376	211	40156 - 40159	172
379083	27	40055270	209	40155378	211	40189	224
379725	27	40055272	209	40155384	211	40206 - 40210	106
380366	27	40055274	209	40155386	211	40212	106
380378	27	40055276	209	40155388	211	40213	103, 170
40002	221	40055278	209	40155390	211	40214 - 40217	104
40008	97	40055324	209	40155392	211	40218 - 40221	172

Rendelési sz.	oldal	Rendelési sz.	oldal	Rendelési sz.	oldal	Rendelési sz.	oldal
40222 - 40225	171	40255094	215	40255778	213	40371	173
40226	169	40255096	215	40255780	213	40372 - 40374	150
40231	173	40255098	215	40255784	213	40378	96
40233 - 40235	149	40255100	215	40255786	213	40380	96
40242 - 40244	172	40255102	215	40255788	213	40382	96
40245 - 40249	104	40255104	215	40255790	213	40384	96
40250 - 40252	169	40255106	215	40255792	213	40390	171
40254 - 40255	171	40255114	215	40255794	213	40392 - 40394	150
40255014	215	40255116	215	40255796	213	40395 - 40399	164
40255016	215	40255118	215	40255798	213	40400 - 40401	96
40255018	215	40255120	215	40255800	213	40410	96
40255020	215	40255122	215	40255804	213	40429	151
40255022	215	40255124	215	40255806	213	40431 - 40435	133
40255024	215	40255126	215	40255808	213	40446 - 40449	106
40255026	215	40255704	213	40255810	213	40450	171
40255028	215	40255706	213	40255812	213	40467 - 40469	103
40255030	215	40255708	213	40255814	213	40477 - 40479	128
40255034	215	40255710	213	40255816	213	40490	165
40255036	215	40255712	213	40255818	213	40492	165
40255038	215	40255714	213	40255820	213	40493 - 40495	131
40255040	215	40255716	213	40260 - 40265	148	40500 - 40506	29
40255042	215	40255724	213	40267 - 40269	148	40510 - 40515	28
40255044	215	40255726	213	40270	167	40551 - 40555	60
40255046	215	40255728	213	40273	148	40559	76
40255048	215	40255730	213	40274 - 40275	140	40564 - 40568	21
40255050	215	40255732	213	40277	140	40580	21
40255054	215	40255734	213	40300	167	40582	24
40255056	215	40255736	213	40301	157, 168, 224, 225, 255	40583	25
40255058	215	40255744	213	40309 - 40310	173	40607 - 40608	42, 60
40255060	215	40255746	213	40311 - 40317	140	40624 - 40625	33
40255062	215	40255748	213	40320	140	40626 - 40627	37
40255064	215	40255750	213	40333 - 40338	131	40628	38
40255066	215	40255752	213	40340	131	40630	37
40255068	215	40255754	213	40353 - 40358	139	40631	75
40255070	215	40255756	213	40355903 - 40355910	217	40633	76
40255074	215	40255764	213	40355913 - 40355920	217	40634	78
40255076	215	40255766	213	40355923 - 40355930	217	40635	75
40255078	215	40255768	213	40355933 - 40355940	217	40644 - 40646	79
40255080	215	40255770	213	40355943 - 40355950	217	40654	75
40255082	215	40255772	213	40355953 - 40355960	217	40661	78
40255084	215	40255774	213	40360	139	40674	76
40255086	215	40255776	213	40370	98	40675	75, 76

Rendelési sz.	oldal	Rendelési sz.	oldal	Rendelési sz.	oldal	Rendelési sz.	oldal
40677 - 40678	21	40998	171	41316	136	41557	135
40680	42, 60	40999	165, 170	41322 - 41324	143	41558	94
40691 - 40692	76	41012 - 41016	95	41325 - 41329	119	41559	135
40700 - 40706	32	41114 - 41115	117	41331	119	41560	94
40707 - 40708	33	41118	117	41342 - 41343	163	41561	135
40709 - 40711	32	41133	114	41346	163	41562	94
40730	37	41135 - 41138	93	41356	95	41563	135
40735 - 40737	41	41145 - 41149	126	41358	95	41564	94
40738 - 40740	42	41165 - 41170	142	41360	95	41565	135
40741 - 40742	41	41181	267	41362	95	41567	135
40744 - 40746	44	41189 - 41192	136	41364	95	41610 - 41611	115
40747	61	41201 - 41205	121	41366	95	41632 - 41635	128
40756	79	41207	121	41373 - 41378	127	41636 - 41642	125
40757	61	41209	121	41380	127	41649	122
40763 - 40766	35	41223 - 41228	130	41383 - 41385	113	41661 - 41662	120
40780	78	41230	130	41386 - 41389	165	41667 - 41669	122
40810	21	41235 - 41237	164	41391 - 41397	164	41671	122, 147, 172
40832 - 40833	43	41240 - 41242	262, 264	41399	165	41672	122
40834	44	41244	262, 267	41402 - 41406	99	41673	145
40835 - 40837	21	41245	262, 268	41412 - 41416	99	41674 - 41679	122
40839	21	41247	268	41421 - 41427	129	41681	122
40841 - 40849	21	41250	207, 213, 215	41430	137	41683 - 41685	145
40855520 - 40855531	207	41251	97	41432 - 41438	137	41688 - 41689	115
40855540 - 40855542	207	41252	207, 213, 215	41445	269	41695	165
40855544 - 40855546	207	41253	97	41457 - 41459	98	41713 - 41722	35
40855548 - 40855550	207	41254	207, 213, 215	41490 - 41491	146	41726 - 41730	35
40859	21	41255	97	41493 - 41495	146	41809	17
40860 - 40863	34	41256 - 41258	142	41510 - 41518	93	41810 - 41815	15
40864 - 40866	38	41260 - 41261	142	41521 - 41524	109	41816 - 41817	16
40875 - 40876	21	41263 - 41268	137	41526	109	41818	15, 17
40877	34	41270	137	41536 - 41540	110	41819	15, 16
40896	78	41274	107	41542	110	41820 - 41821	37
40918	151	41276	107	41544	110	41822 - 41824	38
40920	167	41286	262, 264	41547 - 41548	94	41826 - 41831	38
40922	168	41287	267	41549	135	41832 - 41833	15
40939	170	41288	107	41550	94	41834	37
40945	262, 267	41290	107	41551	135	41835	17
40960	171	41292	107	41552	94	41836	44
40967	165	41303 - 41308	136	41553	135	41837	17
40969 - 40970	165	41310	136	41554	94	41838	44
40980	165	41312	136	41555	135	41850 - 41852	68
40997	169	41314	136	41556	94	41854	68

Rendelési sz.	oldal	Rendelési sz.	oldal	Rendelési sz.	oldal	Rendelési sz.	oldal
41858	68	42355275	213, 215, 217	42570	112	42961	253
41861 - 41862	68	42355276 - 42355278	209, 211, 213, 215	42572	112	42970	253
41869 - 41872	69	42355279	207, 209, 211, 213, 215	42574	112	42973	253
41904	254	42355280	224	42576	112	42978 - 42979	251
41916 - 41918	162	42355281 - 42355283	207	42755	253	43025 - 43026	223
41919	168	42355284	209, 211	42780 - 42783	236	43029 - 43030	223
41920	145, 146	42355286	209, 211	42784 - 42788	237	43049	266
41921	146	42355288	209, 211	42789	238	43179 - 43181	267
41923	145	42355290	209, 211	42790	233, 235, 238	43239	264
41925 - 41929	145	42355292	209, 211	42791	236	43240 - 43242	262, 264
41933 - 41934	113	42355294	209, 211	42792	233, 235, 238	43243	262, 266
41936	143	42355296	209, 211	42794	233, 235, 238	43244	262, 267
41938	143	42355298	209, 211	42832	254	43245	262, 268
41941 - 41943	117	42355301 - 42355303	207	42837 - 42838	250	43247	268
41951 - 41957	154	42355304	207, 209, 211	42847	255	43248	266
41957	153 - 157	42355306	209, 211	42850	252	43249 - 43250	265
41959	153 - 155, 157	42355308	209, 211	42860 - 42863	253	43251	266
41960	170	42355310	209, 211	42865	252	43252	265
41962 - 41964	156	42355312	209, 211	42873	254	43253	266
41967	153 - 157, 167, 224	42355314	209, 211	42875	254	43255	269, 270
41968	224	42355316	209, 211	42886 - 42887	251	43257	262, 264
41970	153 - 157	42355318	209, 211	42901 - 42902	250	43258 - 43260	265
41971 - 41976	153	42355843	207	42904 - 42905	250	43265	269
41981 - 41986	155	42355844	211	42907 - 42908	251	43266	271
41987	168	42355882	211	42910	251	43270 - 43272	270
41989	168	42355884	211	42911	252	43275 - 43277	270
41990	170	42355886	211	42912	255	43280 - 43821	271
41998 - 41999	170	42355892	207	42913 - 42914	252	43284	262, 267
42132	168	42355894	207	42915	121, 230, 255	43285	267
42181	267	42355896	207	42917	253	43286	262, 264
42240 - 42242	262, 264	42355964 - 42355971	217	42919 - 42920	255	43287	267
42244	262, 267	42355974 - 42355981	217	42926	252	43310	271
42245	262, 268	42377 - 42379	116	42928	252	43315	271
42247	268	42384	116	42929	253	43320	271
42286	262, 264	42437 - 42439	114	42930 - 42932	251	43497	270
42287	267	42440 - 42445	123	42935	251	43498	269
42300055 - 42300057	224	42446	269	42937	251	43499	270
42300075 - 42300077	224	42453 - 42458	132	42939	253	43500 - 43502	268
42302	168	42463 - 42468	138	42943	252	43504	272
42303 - 42305	147	42470	138	42947 - 42948	250	43831	39
42329	147	42566	112	42955 - 42956	250	43833 - 43834	39
42355273	217	42568	112	42959	254	43838 - 43839	39

Rendelési sz.	oldal	Rendelési sz.	oldal	Rendelési sz.	oldal	Rendelési sz.	oldal
43848	41	44822	105	47030 - 47039	291	47530 - 47532	272, 287
43850 - 43856	41	44824	105	47050 - 47054	291	47533 - 47535	286
43860 - 43869	40	44826	105	47060 - 47062	291	47537 - 47538	286
43871	40	44828	105	47064 - 47065	291	47539	272, 289
43873 - 43839	40	44834	105	47067	291	47545 - 47546	287
44049	266	44837 - 44842	111	47070	291	47550 - 47552	272, 287
44153 - 44158	133	44844	111	47096	291	47553 - 47555	286
44181	267	44851 - 44854	105	47098 - 47099	291	47556	272, 287
44203 - 44207	139	44868	112	47105 - 47109	292	47557 - 47558	286
44239	264	44870	112	47110 - 47112	293	47559	272, 289
44240 - 44242	262, 264	44872	112	47114 - 47120	293	47561	289
44243	262, 266	44874	112	47122 - 47137	293	47562	273, 288
44244	262, 267	45070	56	47140 - 47142	293	47563 - 47565	289
44245	262, 268	45073	56	47144 - 47150	293	47572	273, 288
44247	268	45096 - 45097	43	47152 - 47167	293	47588	273, 288
44248	266	45133	52	47180 - 47181	293	47610	281
44249 - 44250	265	45135	52	47190 - 47191	293	47611	283
44251	266	45138	52	47205 - 47207	284	47612	281
44252	265	45141	52	47210 - 47214	284	47613	283
44253	266	45145	52	47215	267	47623 - 47625	278
44254	262, 267	45162	62	47216 - 47219	285	47633 - 47635	278
44255	269, 270	45172	62	47226 - 47227	285	47643 - 47645	280
44257	262, 264	45173 - 45174	63	47233 - 47236	285	47653 - 47655	280
44258 - 44260	265	45175	62	47243 - 47244	285	47663 - 47665	282
44266	271	45182	62	47260 - 47262	284	47673 - 47675	282
44270 - 44272	270	45183 - 45184	63	47266 - 47267	284	47700	278, 280
44280 - 44281	271	45185	62	47301 - 47302	279	47706	282
44286	262, 264	46054	87	47304 - 47305	281	52225 - 52226	242
44287	267	46059	87	47307 - 47308	283	52235 - 52236	242
44310	271	46072	87	47311	279	52245 - 52246	242
44315	271	46084	61	47312	281	52255 - 55256	242
44320	271	46271	87	47313	283	52265 - 52266	242
44325 - 44327	270	46273	87	47314	279	52275 - 52276	243
44495	272	46441 - 46443	87	47315	281	52285 - 52286	243
44520 - 44522	268	46789	43	47316	283	52295 - 52296	243
44808	94	46989	43	47321 - 47339	278	52305 - 52306	243
44810	94	47000 - 47002	290	47331 - 47339	278	52315 - 52316	243
44812	94	47004 - 47005	290	47341 - 47349	280	52325 - 52326	243
44814	94	47007	290	47351 - 47359	280	52425 - 52426	244
44816	94	47010	290	47361 - 47369	282	52435 - 52436	244
44818 - 44819	94	47021	290	47371 - 47379	282	52445 - 52446	244
44820	105	47023 - 47024	290	47524 - 47525	273, 288	52455 - 52456	244

Rendelési sz.	oldal	Rendelési sz.	oldal	Rendelési sz.	oldal	Rendelési sz.	oldal
52465 - 52466	244	53794 - 53795	230	800172	256	800407	189
52475 - 52476	245	53796	231	800175	256	800408	188
52485 - 52486	245	55140 - 55144	162	800204	178	800409	189
52495 - 52496	245	58148	262	800237	197	800410 - 800411	188
52505 - 52506	245	58157	262	800238	195	800412	189
52515 - 52516	245	58165	262	800239	180	800413	188
52525 - 52526	245	58174	262	800242 - 800243	176	800424 - 800425	188
53003 - 53004	247	58185	262	800245	193	800426 - 800427	179
53023 - 53024	246	58196	262	800253	256	800434	184
53043 - 53044	246	58248	262	800266	179	800443 - 800445	190
53063 - 53064	247	58257	262	800268	179	800451	184
53083 - 53084	247	58265	262	800270	191	800456 - 800457	257
53099	240	58274	262	800273	181	800466 - 800469	188
53101	241	58285	262	800276	291	800475	188
53111	241	58296	262	800277	290, 291	800476	189
53121	240	58348	262	800288 - 800289	179	800479	190
53131	240	58357	262	800293 - 800294	185	800480 - 800481	190
53141	240	58365	262	800295 - 800296	177	800491 - 800492	187
53151	240	58374	262	800298	177	800493	180
53161	241	58385	262	800300	184	800497	177
53171	241	58396	262	800302 - 800303	192	800498	179
53181	241	58448	262	800304 - 800305	187	800519	201
53191	241	58457	262	800307	187	800530	196
53199	240	58465	262	800308 - 800309	180	800533 - 800534	199
53201	241	58474	262	800311	184	800540	257
53211	241	58485	262	800320 - 800321	196	800541	179
53221	240	58496	262	800322 - 800323	182	800542 - 800552	187
53231	240	591000	161	800324	197	800553	183
53241	240	591004 - 591006	161	800325 - 800326	178	800580 - 800583	183
53251	240	591010 - 591011	161	800328 - 800338	190	803298	181
53261	241	591020 - 591022	161	800329 - 800338	190	803366	200
53271	241	591030	161	800343 - 800344	180	803750 - 803751	195
53281	241	800122 - 800123	193	800345	256	803938 - 803943	190
53291	241	800131 - 800132	178	800347 - 800348	256	803956	186
53300	239	800133 - 800134	182	800352	197	807292 - 807295	190
53400	239	800135	197	800358	177	807354	199
53510	232-235	800140	176	800359	182	807434	186
53511 - 53516	234	800142 - 800143	176	800363	177	807492 - 807493	188
53521 - 53526	232	800144	177	800378	179	807502 - 807503	191
53550 - 53552	233, 235	800145	201	800390 - 800402	188	807523 - 807525	188
53553 - 53556	235	800146	177	800405	189	807592	188
53558 - 53559	233	800169	182	800406	188	807777	199

Rendelési sz.	oldal	Rendelési sz.	oldal	Rendelési sz.	oldal	Rendelési sz.	oldal
808776	186	824115 - 824120	183	826546	198	829765	196
808778	186	824123 - 824126	183	826686 - 826687	186	829798	183
808930	198	824131	184	826782	194	829820	183
809021	192	824133	184	826790 - 826795	191	829855	200
809101	198	824135 - 824136	184	826815	195	831407	46
809135	195	824150	182	826844	195	831430	46
809499	185	824152 - 824153	182	826845	195	8505 - 8506	175
809808	196	824160	182	827000	176	859778 - 859779	46
8100 - 8107	174	824162	182	827363	197	859965 - 859966	47
8110	175	824165	182	827494	190	860116	256
814125	195	824242 - 824243	180	827542	189	860240	192
818029 - 818030	195	824256	200	827545 - 827546	189	861780 - 861781	47
8200 - 8203	174	824276	187	827548	189	862292	47
820387	193	824277	198	827574	189	862734	196
820418	192	824282 - 824283	181	827577	190	873900	191
8206 - 8210	174	824302	176	827586	190	8831 - 8832	175
8206	135, 174	824321 - 824324	180	827589 - 827591	191	891209	200
820684	193	824347	176	827602	190	910020 - 910025	273, 288
820687	193	824350	176	827604	190	9120	174
820688	193, 257	824352 - 824355	176	827605 - 827606	189	926000	23
820693	193	824369	198	827607 - 827608	190	926002 - 926003	26
820816	186	824396	178	827613	189	926005 - 926008	40
820935	192	824399	178	827616	189	9897	175
821357	191	824409	178	827638 - 827639	190		
821359	191	824424 - 824425	178	827648 - 827649	189		
821372	191	824427 - 824428	178	827657	189		
821376	191	824437 - 824439	178	827670	189		
821378 - 821379	191	824455 - 824456	199	827672 - 827677	189		
821382	185	824473 - 824478	181	827687	190		
821700 - 821707	173	824486	176	827692 - 827693	190		
823256	194	824502	181	827695	190		
823316	194	824732	197	827882 - 827885	189		
823336	194	826040	185	827894 - 827897	190		
823475	187	826077	194	827900 - 827903	189		
823867 - 823868	199	826082	194	827905 - 827911	189		
823871 - 823872	187	826148	185	828384 - 828385	200		
823877	187	826250	185	829590	181		
823879	187	826254 - 826255	185	829669	190		
823914	187	826258 - 826259	185	829687	176		
823981	187	826260 - 826261	185	829729	189		
824017	182	826297 - 826299	185	829736 - 829737	189		
824065	196	826506	198	829761	193		



A WernerCo Hungary Kft. garanciális feltételei

Kiadás: 2019. július

A ZARGES név évtizedek óta a kiváló minőség garanciája. A ZARGES minőségi rendszert egy tanúsítási audit keretében ellenőrizték és megállapították, hogy eleget tesz az aktuális DIN EN ISO 9001:2015 szabvány követelményeinek. A gyártási és minőségbiztosítási folyamatok állandó fejlesztését az ügyfeleinkkel szembeni kötelességünknek tartjuk.

Garancia ideje

10 éves garanciát kínálunk az összes sorozatban gyártott ZARGES lépcsőre, állványra és dobozra, valamint a konfigurátorunkkal tervezett összes termékünkre.

2 éves garanciát vállalunk a Medical termékeinkre.

Az összes többi termékünkre a törvényes jótállási feltételek vonatkoznak.

Garancia

Aki a hivatalos forgalmazóinktól szerzi be termékeinket a biztonságos oldalon áll. Végfelhasználóink számára garantáljuk, hogy termékeink a kárveszély átszállásakor a végfelhasználókra szerkezeti, megmunkálási és anyaghibáktól mentesek.

Ez a garancia a fent említett ZARGES termékekre Európa-szerre érvényes. A törvényes szavatossági jogokat a jelen garancia nem korlátozza.

Garancianyújtás, feltételek és korlátozások

Kérjük, vegye figyelembe, hogy a garanciavállalás csak az alábbi feltételek mellett érvényes.

1.

A garanciális igényeket a garancia ideje alatt írásban kell benyújtani, amint a garanciavállalás alá eső helyzetet felismerték vagy felismerhették volna. A garanciális igény benyújtásakor tájékoztatjuk a további teendőkről (a termék visszaküldése, elhozatala stb.).

2.

A vásárlást számlával vagy egyéb nyugtával (pl. szállítólevéllel) kell igazolni.

3.

Garanciavállalás alá eső helyzetben saját költségünkre és belátásunk szerint vagy kijavítjuk a hibát, vagy kicseréljük a terméket egy hasonló termékre.

4.

Egyéb kárigények, különösen a használatkiesés vagy a közvetett károk a garancia alól ki vannak zárva. Ez nem vonatkozik azokra a károkra, melyek megtérítésére a törvény kötelez.

5.

Nem vonatkozik a garancia az alábbiakra:

- A természetes kopásból, nem szakszerű kezelésből vagy módosításokból, különösen szerkezeti átalakításokból származó károkra, ill. azoknak a termékeknek a meghibásodására, amelyeknek kiegészítéseket vagy szakszerűtlen javításokat végeztek.
- A használati útmutató figyelmen kívül hagyására, nem rendeltetésszerű használatra, abnormális környezeti feltételekre, túlterhelésre, erőszak alkalmazására vagy nem megfelelő karbantartásra és gondozásra visszavezethető termékhibákra.
- A szabályszerű tulajdonságoktól való kismértékű eltérésekre, melyek a termék értéke és használhatósága szempontjából jelentékteleneknek minősülnek.
- A szállítás szempontjából nem biztonságos csomagolásra visszavezethető károkra.

Átvizsgálási és szállítási költségek

Garanciavállalás alá eső esetekben az átvizsgálási és szállítási költségeket is mi viseljük. A garanciavállalás alá nem eső esetekben az átvizsgálási és szállítási költségek Önre hárulnak.



A ZARGES GmbH általános szerződési feltételeit (ÁSZF) itt találja:

www.zarges.com/hu/aszf/

A WernerCo Hungary Kft. összes szerviz forródrótja

WernerCo Hungary Kft.

Szent István Krt.19.

6000 Kecskemét

+36 76 484 996

info@zarges.hu

www.zarges.hu







ZARGES

További információk elérhetőek az interneten vagy a szakkereskedőinknél:

WernerCo Hungary Kft

Szent István krt. 19.

6000 Kecskemét

Tel.: +36 76 484 996

E-mail: info@zarges.hu



www.zarges.hu