



# Catálogo de Gabinetes 2024

## SURESTE

ATLANTA • BIRMINGHAM • CHARLOTTE  
CHATTANOOGA • COLUMBUS • KERNERSVILLE  
ROANOKE • SAVANNAH • TAMPA • WILMINGTON

Orgullosamente Suministrado por



# Compre rápido y fácil en

# iShop **RUGBY**.com



¡Experimente iShop **RUGBY**.com hoy!



**+125,000**

productos en línea  
en iShopRugby.com



**COMPRE**

cuando sea más  
conveniente para  
usted 24 horas  
al día, 7 días a la  
semana



**ADMINISTRE**

su cuenta

- ✓ Hacer pedidos
- ✓ Comprobar el estado  
del pedido
- ✓ Búsqueda de productos
- ✓ ...y más!

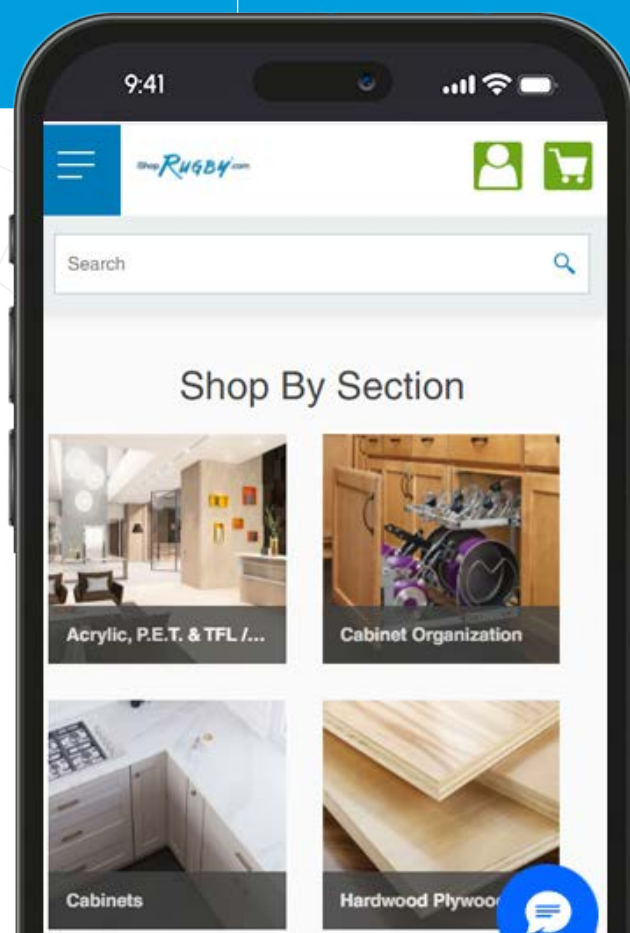
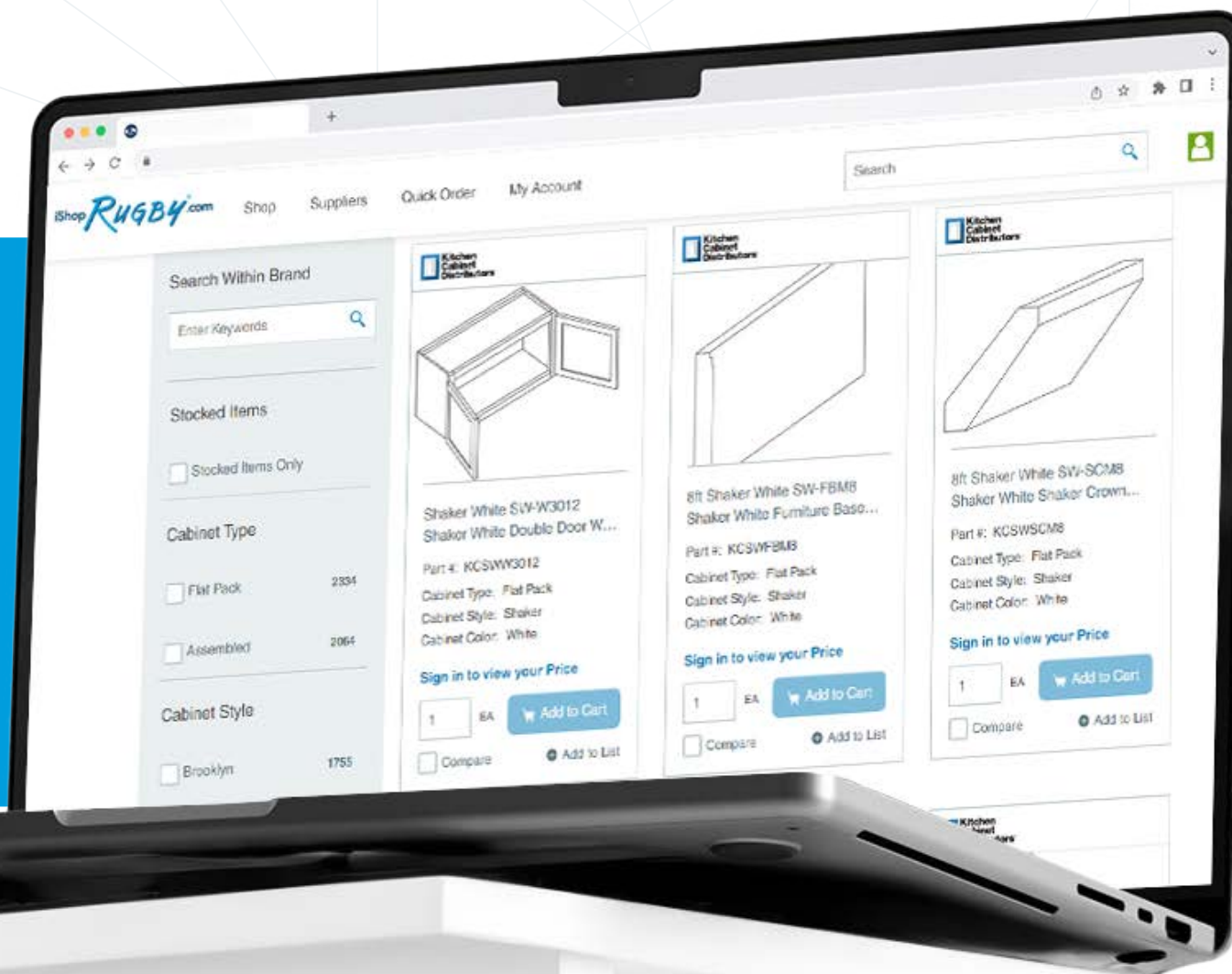

**ESCANEA**  
EL CÓDIGO QR  
con tu tableta o teléfono  
para ver los productos KCD



# Nuestra Visión

Ofrecemos productos bien pensados y un servicio excepcional para inspirar espacios donde a la gente le encanta vivir.

## Tabla de Contenido

Líneas de Gabinete	4
Comparación de Productos	13
Especificaciones del Producto	15
Gabinetes de Pared	16
Gabinetes Base	19
Gabinetes Altos	23
Gabinetes de Tocador	24
Molduras y Adornos	26
Rellenos y Paneles	27
Accesorios	28
Herrajes Decorativos	31
Productos por Línea	37

# Líneas de Gabinete



Nuestra **Serie Premier** ofrece toques distintivos y una excelente artesanía, satisfaciendo la paleta de diseño tradicional o moderna con una apariencia que se adapta a cualquier estilo de vida.

Nuestra **Serie Builder** ofrece soluciones creativas para muchas necesidades de diseño, todo a un precio atractivo. ¡Reunir todo su espacio creará habitaciones elegantes que seguramente se convertirán en su lugar favorito!

## Serie Premier



ESTILO SHAKER ARENA (SS)

SHAKER LOSA BLANCA DE DISEÑO (SW)

SHAKER DESIGNER WHITE 5PC (SW)

SHAKER CAFÉ EXPRÉS (SE)

SHAKER KODIAK (SK)

BROOKLYN GRIS MODERNO (BG)

BROOKLYN LEONADO (BF)

## Serie Builder



BROOKLYN PIZARRA (BS)

BROOKLYN MEDIANOCHE (BM)

BROOKLYN BLANCO BRILLANTE (BW)

NAPA BLANCO (NW)

BLANCO ESENCIAL (EW)

GRIS ESENCIAL (EG)



VISTO EN  
PROPERTY BROTHERS  
BUYING+SELLING

# Shaker

Clásico, nítido y moderno, este gabinete tiene un atractivo versátil. El diseño incorpora el estilo arquitectónico de la coctelera con proporciones agradables. Shaker White está disponible con un frente de cajón de losa o de 5 piezas que produce una exhibición contemporánea o clásica..

- Las puertas totalmente superpuestas brindan una estética perfecta
- Las puertas y cajones de cierre suave evitan portazos
- Construcción artesanal del cajón de cola de milano
- Los cajones de extensión total garantizan un fácil acceso
- Armario y cajones duraderos de madera maciza
- El acabado premium Sherwin-Williams® brinda belleza para toda la vida
- Línea completa de accesorios y actualizaciones disponibles



Shaker Diseñador  
Blanco

\*Losa



Shaker Designer White

\*5 Piezas



Shaker Arena



Shaker Kodiak



Shaker Café Expres

# Brooklyn

Esta puerta de transición complementa una variedad de estilos, desde moderno ALasta vintage y tradicional. La selección de opciones de color dentro de la línea Brooklyn ofrece una solución para muchas necesidades de diseño. Encuentre el encanto moderno en Brooklyn Grey o instale una isla Fawn, Slate o Midnight para obtener el acento de cocina perfecto que encantará a sus invitados. El clásico acabado Bright White de Brooklyn proporciona un telón de fondo atemporal para un espacio que se convertirá en un lugar de reunión en los años venideros.

- Las puertas totalmente superpuestas brindan una estética perfecta
- Las puertas y cajones de cierre suave evitan portazos
- Construcción artesanal del cajón de cola de milano
- Los cajones de extensión total garantizan un fácil acceso
- La caja y los cajones del gabinete de madera maciza brindan una durabilidad excepcional
- El acabado premium Sherwin-Williams® brinda belleza para toda la vida
- Disponible con una línea completa de accesorios y actualizaciones



Brooklyn Blanco Brillante



Brooklyn Gris Moderno



Brooklyn Medianoche



Brooklyn Pizarra



Brooklyn Leonado

# Napa

La línea Napa White es una opción adaptable que agrega dimensión y elegancia. El acabado blanco brillante y el panel central elevado brindan una sensación encantadora y tradicional que es perfecta para cualquier hogar.

- Las puertas totalmente superpuestas brindan una estética perfecta
- Las puertas y cajones de cierre suave evitan portazos
- Construcción artesanal del cajón de cola de milano
- Los cajones de extensión total garantizan un fácil acceso
- La caja y los cajones del gabinete de madera sólida brindan durabilidad excepcional
- El acabado Sherwin-Williams® brinda belleza para toda la vida
- Disponible con una línea completa de accesorios y mejoras que agregan estilo y funcionalidad



Napa Blanco





# Esencial

Si su estilo de diseño incluye una apariencia tradicional o un toque contemporáneo, la serie Builder es una excelente opción para cualquier habitación. Imagínate, tu nuevo espacio favorito, a un precio asequible.

- Se ofrece en gris y blanco para complementar muchas decoraciones.
- Las superposiciones totales o parciales te dan la opción de combinar con tu estilo actual
- La amplia selección de SKU y molduras le brindan funcionalidad y toques únicos
- Nuestra ferretería decorativa Perfect Pairings lo reúne todo



Blanco Esencial



Gris Esencial



	Serie Premier
Caja de Gabinete	1/2", 7 capas, madera contrachapada
Cajón	5/8" Madera maciza, encajada.
Guías para cajones	Montaje inferior, extensión total, metal, cierre suave con rodamientos de bolas
Especies de madera	Abedul
Bisagra de puerta	DTC ajustable en 6 direcciones, cierre suave
Estantes	Ajustable, madera contrachapada de 3/4"
Acabado exterior	Puertas a juego
Acabado interior	Natural
Marco de cara	Riele y montantes de 1 1/2", madera maciza
Puerta superpuesta completa	5 piezas con panel central sólido; Montantes y rieles de 2 3/4"
Certificaciones	TSCA VI, CARB, KCMA

	Serie Builder
Caja de Gabinete	1/2", tablero de partículas, parte trasera de madera contrachapada
Cajón	Madera maciza de 5/8", encajada
Guías para cajones	DTC bajo montaje, extensión de 3/4", Cierre no suave
Especies de madera	Puertas y cajones de MDF, madera de caucho
Bisagra de puerta	DTC ajustable en 6 direcciones, cierre suave
Estantes	Ajustable, tablero de partículas de 3/4"
Acabado exterior	Puertas a juego
Acabado interior	Melamina Natural
Superposición parcial	Riele y montantes de puerta ALDF de 5 piezas con panel central de MDF, montantes y rieles de 2-3/4"
Puerta superpuesta completa	Riele y montantes de 1 1/2", madera maciza
Certificaciones	TSCA VI, CARB, KCMA

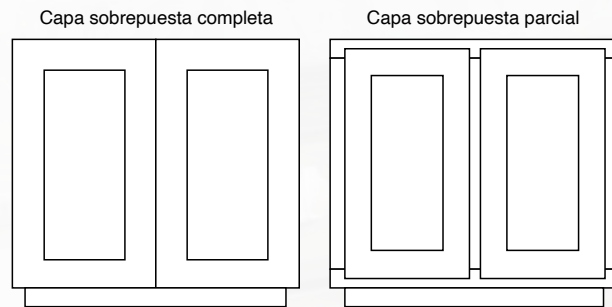

# Especificaciones del producto

Gabinets de Pared - Gabinets base - Gabinets Altos - Gabinets de Tocador - Molduras y Adornos - Rellenos y Paneles - Accesorios

**P** Serie Premier

**B** Serie Builder

OPCIONES CREATIVAS  
PARA CUALQUIER ESPACIO

## Codificación de gabinetes de pared

Estándar (12" profundo)

W 30 36  
CÓDIGO DEL GABINETE ANCHO DEL GABINETE ALTO DEL GABINETE

Refrigerador

W 36 18 24  
CÓDIGO DEL GABINETE ANCHO DEL GABINETE ALTO DEL GABINETE PROFUNDIDAD DEL GABINETE

Notas:

- Los gabinetes de pared estándar tienen 12" de profundidad. Los gabinetes del refrigerador tienen 24" de profundidad.
- Agregue el grosor de la puerta para obtener la profundidad total del gabinete.
- Consulte la tabla de Productos por línea de gabinetes para determinar qué productos se comercializan para cada línea de gabinetes.

## Pared de puerta doble de 12" - 21" de alto

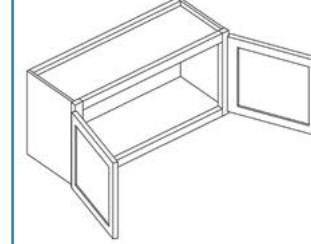

Código	Dimensiones exteriores				
	AN	AL	P	P	B
W3012	30	12	12	•	•
W3612	36	12	12	•	•
W3015	30	15	12	•	•
W3312	33	12	12	•	-
W3315	33	15	12	•	•
W3615	36	15	12	•	•
W3018	30	18	12	•	•
W3318	33	18	12	•	-
W3618	36	18	12	•	•
W3021	30	21	12	•	-

\*Se muestra el dibujo lineal Premier. Builder es una sobrepuesta parcial.

## Gabinets de pared apilables de 15" con vidrio

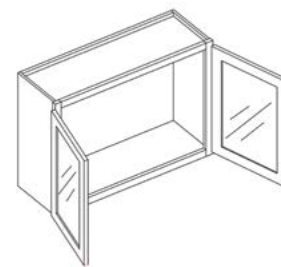

Código	Dimensiones exteriores				
	AN	AL	P	P	B
WS2415-2	24	15	12	•	-
WS2715-2	27	15	12	•	-
WS3015-2	30	15	12	•	-
WS3315-2	33	15	12	•	-
WS3615-2	36	15	12	•	-

\*La puerta viene preinstalada con inserto de vidrio e interior acabado

## Pared de puerta doble de 24" de alto

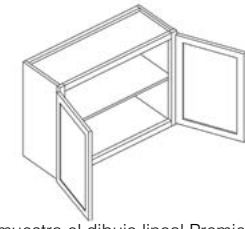

Código	Dimensiones exteriores				
	AN	AL	P	P	B
W3024	30	24	12	•	•
W3324	33	24	12	•	-
W3624	36	24	12	•	•

\*Se muestra el dibujo lineal Premier. Builder es una sobrepuesta parcial.

## Gabinets apilables de pared de 15" con vidrio

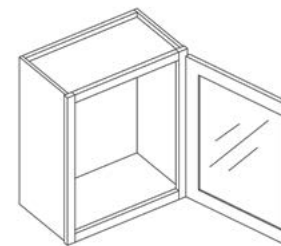

Código	Dimensiones exteriores				
	AN	AL	P	P	B
WS1215	12	15	12	•	-
WS1515	15	15	12	•	-
WS1815	18	15	12	•	-
WS2115	21	15	12	•	-

\*La puerta viene preinstalada con inserto de vidrio e interior acabado

## Pared de 24" de profundidad (gabinete refrigerador)

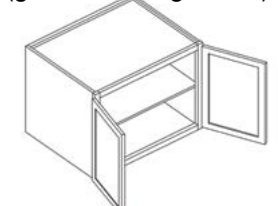

Código	Dimensiones exteriores				
	AN	AL	P	P	B
W331824	33	18	24	•	-
W332424	33	24	24	•	-
W361824	36	18	24	•	•
W362424	36	24	24	•	•

\*Se muestra el dibujo lineal Premier. Builder es una sobrepuesta parcial.

\*331824 y 361824 no tienen un estante

## Gabinete esquinero apilable de pared de 15" con vidrio

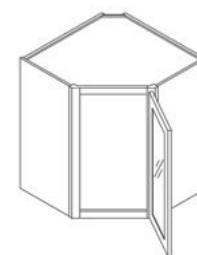

Código	Dimensiones exteriores				
	AN	AL	P	P	B
CWS2415	24	15	12	•	-
CWS2715	27	15	12	•	-

\*La puerta viene preinstalada con inserto de vidrio e interior acabado

## Pared de puerta simple de 30" - 36" de alto

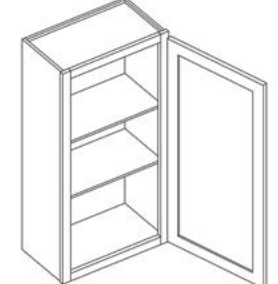

Código	Dimensiones exteriores				
	AN	AL	P	P	B
W930	9	30	12	•	•
W1230	12	30	12	•	•
W1530	15	30	12	•	•
W1830	18	30	12	•	•
W2130	21	30	12	•	•
W936	9	36	12	•	•
W1236	12	36	12	•	•
W1536	15	36	12	•	•
W1836	18	36	12	•	•
W2136	21	36	12	•	•

\*Se muestra el dibujo lineal Premier. Builder es una sobrepuesta parcial.

## Gabinete de pared de esquina

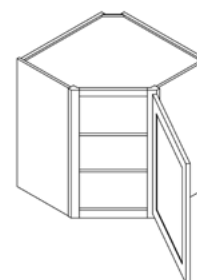

Código	Dimensiones exteriores				
	AN	AL	P	P	B
CW2430	24	30	12	•	•
CW2436	24	36	12	•	•
CW2442	24	42	12	•	•
CW2736	27	36	12	•	•
CW2742	27	42	12	•	•

## Pared de puerta doble de 30" - 36" de alto

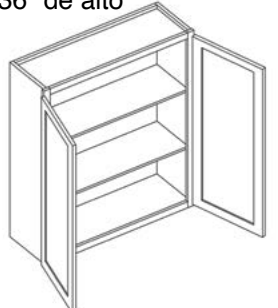

Código	Dimensiones exteriores				
	AN	AL	P	P	B
W2430-2	39	18	12	•	•
W2730	39	24	12	•	•
W2430-2	24	30	12	•	•
W2730	27	30	12	•	•
W3030	30	30	12	•	•
W3330	33	30	12	•	•
W3630	36	30	12	•	•
W3930	39	30	12	•	•
W2436-2	24	36	12	•	•
W2736	27	36	12	•	•
W3036	30	36	12	•	•
W3336	33	36	12	•	•
W3636	36	36	12	•	•
W3936	39	36	12	•	•

\*Se muestra el dibujo lineal Premier. Builder es una sobrepuesta parcial.



### Gabinete de pared para microondas de 30"

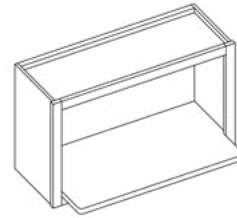

Código	Dimensiones exteriores				
	AN	AL	P	P	B
MWC3018	30	18	12	•	-

### Instalación de un gabinete de pared ciega

La instalación adecuada garantiza que las puertas se abran y mostrarán la revelación correcta.

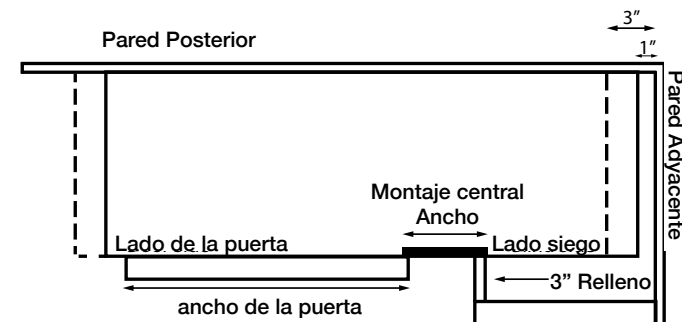

- Elija el lado ciego y ensamble en consecuencia
  - Coloque el gabinete contra la pared trasera y coloque el lado ciego a 1-3" de distancia de la pared adyacente
  - Coloque al menos un relleno de 3" al lado del gabinete adyacente
- relleno no incluido

### Torre de pared con 3 cajones

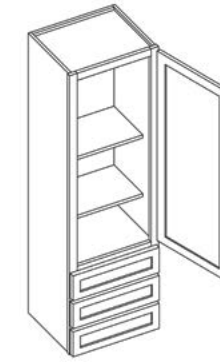

Código	Dimensiones exteriores				
	AN	AL	P	P	B
DWR1548	15	48	15	•	-
DWR1554	15	54	15	•	-
DWR1560	15	60	15	•	-

\*Funciona muy bien con un tocador

### Puerta doble de 30" - 36" de alto con montante central

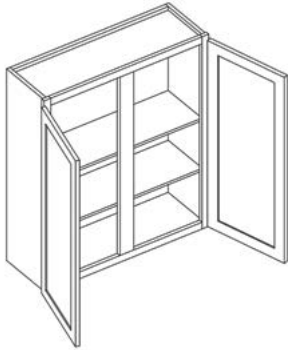

Código	Dimensiones exteriores				
	AN	AL	P	P	B
W4230	42	30	12	•	•
W4236	42	36	12	•	•

### Pared de puerta doble de 42" de alto

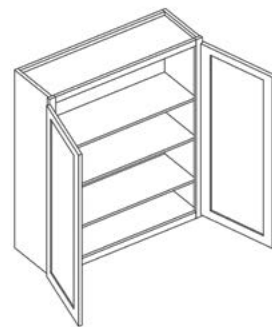

Código	Dimensiones exteriores				
	AN	AL	P	P	B
W2442-2	24	42	12	•	•
W2742	27	42	12	•	•
W3042	30	42	12	•	•
W3342	33	42	12	•	•
W3642	36	42	12	•	•
W3942	39	42	12	•	•

### Estantería de vino

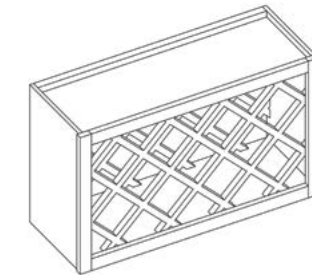

Código	Dimensiones exteriores				
	AN	AL	P	P	B
WR3018	30	18	12	•	•

### Pared de esquina de 30" - 36" de alto

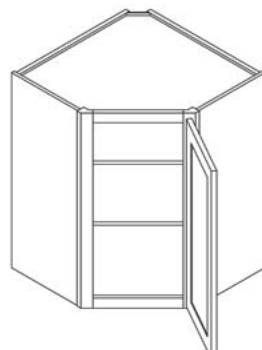

Código	Dimensiones exteriores				
	AN	AL	P	P	B
CW2430	24	30	12	•	•
CW2436	24	36	12	•	•
CW2736	27	36	15	•	•

### Pared de una sola puerta de 42" de alto

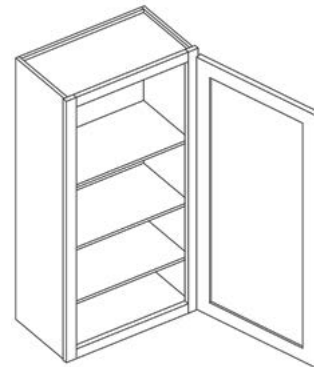

Código	Dimensiones exteriores				
	AN	AL	P	P	B
W942	9	42	12	•	•
W1242	12	42	12	•	•
W1542	15	42	12	•	•
W1842	18	42	12	•	•
W2142	21	42	12	•	•

### Pared de fácil acceso

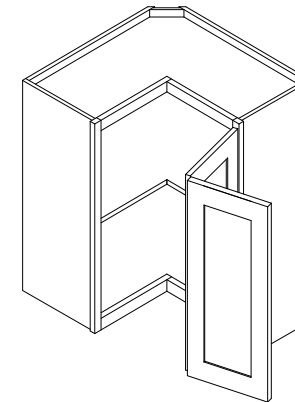

Código	Dimensiones exteriores				
	AN	AL	P	P	B
WER2430	24	30	12	•	•
WER2436	24	36	12	•	•
WER2442	24	42	12	•	•

\*La imagen mostrada es la bisagra izquierda.

### Pared ciega de 30" - 36" de alto

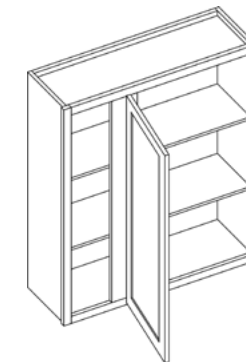

Código	Dimensiones exteriores				
	AN	AL	P	P	B
BW2430	24	30	12	•	-
BW3030	30	30	12	•	•
BW3630	36	30	12	•	•
BW3036	30	36	12	•	-
BW3636	36	36	12	•	•

\*La imagen mostrada es la bisagra izquierda.

### Pared de puerta doble de 42" de alto con montante central

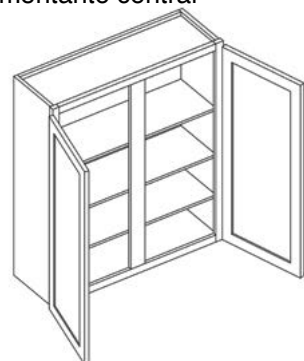

Código	Dimensiones exteriores				
	AN	AL	P	P	B
W4242	42	42	12	•	•

### Pared de esquina de 42" de alto

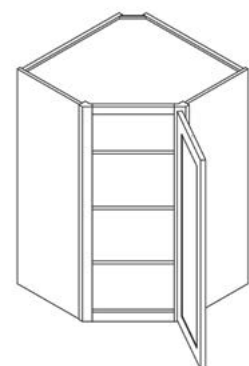

Código	Dimensiones exteriores				
	AN	AL	P	P	B
CW2442	24	42	12	•	•
CW2742	27	42	15	•	•

### Pared ciega de 42" de alto

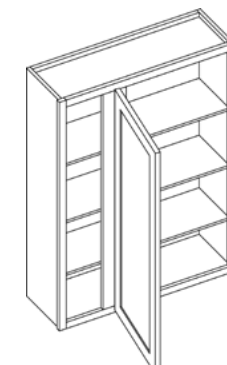

Código	Dimensiones exteriores				
	AN	AL	P	P	B
BW3042	30	42	12	•	-
BW3642	36	42	12	•	•

\*La imagen mostrada es la bisagra izquierda.



### Codificación del gabinetes base

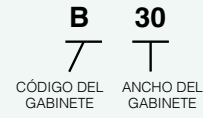

- Notas:
- Los gabinetes base estándar tienen 24" de profundidad y 34,5" de alto
  - Agregue el grosor de la puerta para obtener la profundidad total del gabinete
  - Consulte la tabla de Productos por línea de gabinetes para determinar qué productos se comercializan para cada línea de gabinetes
  - Napa White dispone de un único cajón en todos los tamaños

### Base estándar de puerta doble con montante central

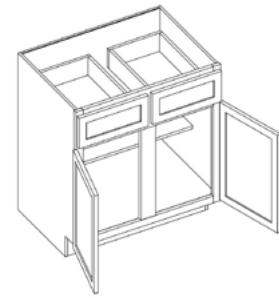

Código	Dimensiones exteriores				
	AN	AL	P	P	B
B42	42	34.5	24	•	•

### Base del fregadero

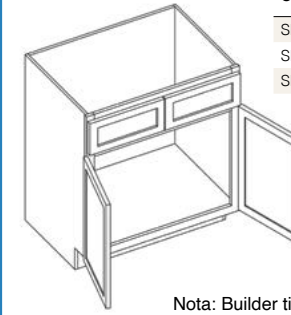

Código	Dimensiones exteriores				
	AN	AL	P	P	B
SB30	30	34.5	24	•	•
SB33	33	34.5	24	•	•
SB36	36	34.5	24	•	•

Nota: Builder tiene cajones con frente de losa



### Gabinete base para microondas

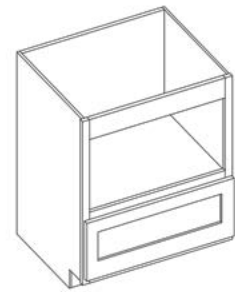

Código	Outer Dimensiones exteriores				
	AN	AL	P	P	B
MBC30	30	34.5	24	•	-

\* Interior acabado

### Base estándar de doble puerta



Código	Dimensiones exteriores				
	AN	AL	P	P	B
B24-2*	24	34.5	24	•	•
B27	27	34.5	24	•	•
B30	30	34.5	24	•	•
B33	33	34.5	24	•	•
B36	36	34.5	24	•	•
B39	39	34.5	24	•	•

- \*B24-2 tiene un cajón y dos puertas
- \*Napa Blanco tiene un solo frente de cajón en todos los tamaños
- Nota: Builder tiene cajones con frente de losa

### Base del cajón de escritorio

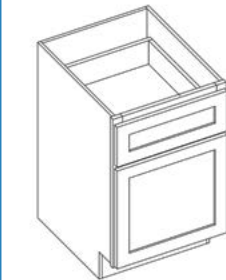

Código	Dimensiones exteriores				
	AN	AL	P	P	B
DDB18	18	29.5	24	•	-

### Base del fregadero con montaje central

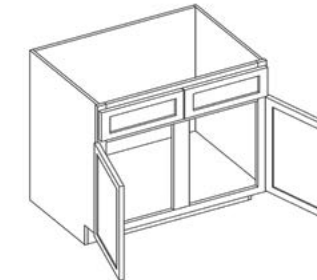

Código	Dimensiones exteriores				
	AN	AL	P	P	B
SB42	42	34.5	24	•	•
SB48	48	34.5	24	•	-

Nota: Builder tiene cajones con frente de losa

### Base de altura completa de una sola puerta

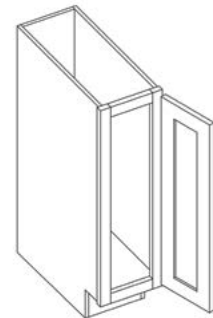

Código	Dimensiones exteriores				
	AN	AL	P	P	B
B09	9	34.5	24	•	•

### Alcance fácil

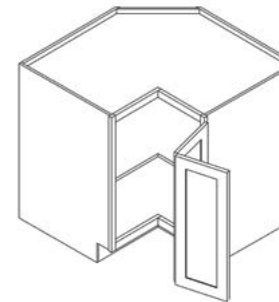

Código	Dimensiones exteriores				
	AN	AL	P	P	B
ER33	33	34.5	24	•	-
ER36	36	34.5	24	•	•

### Centro de cocina

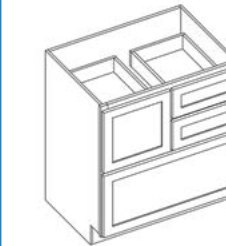

Código	Dimensiones exteriores				
	AN	AL	P	P	B
CC30	30	34.5	24	•	-

### Base para fregadero de granja de 36"

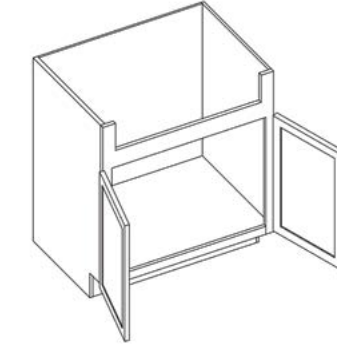

Código	Dimensiones exteriores				
	AN	AL	P	P	B
FSB36	36	34.5	24	•	-

\*La altura del fregadero es de 13,5"

### Base estándar de una sola puerta

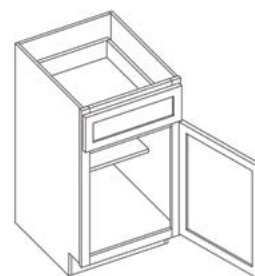

Código	Dimensiones exteriores				
	AN	AL	P	P	B
B12	12	34.5	24	•	•
B15	15	34.5	24	•	•
B18	18	34.5	24	•	•
B21	21	34.5	24	•	•

Nota: Builder tiene cajones con frente de losa

### Base del bote de basura (altura completa)

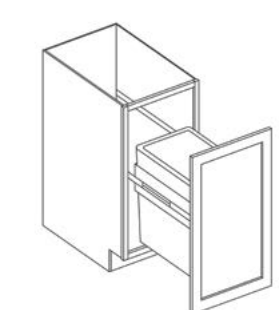

Código	Dimensiones exteriores				
	AN	AL	P	P	B
TRB-1*	18	34.5	24	•	-
TRB-2**	18	34.5	24	•	-

- \*Incluye un bote de 50 QT
- \*\*Incluye dos botes de 35 QT

### Base de cajón



Código	Dimensiones exteriores				
	AN	AL	P	P	B
DB12-3	12	34.5	24	•	•
DB15-3	15	34.5	24	•	•
DB18-3	18	34.5	24	•	•
DB21-3	21	34.5	24	•	•
DB24-3	24	34.5	24	•	•
DB27-3	27	34.5	24	•	-
DB30-3	30	34.5	24	•	•
DB33-3	33	34.5	24	•	-
DB36-3	36	34.5	24	•	-

Nota: Builder tiene cajones con frente de losa

### Base de cajón - 2 cajones

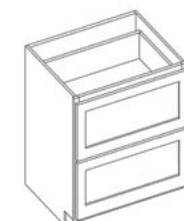

Código	Dimensiones exteriores				
	AN	AL	P	P	B
DB30-2	30	34.5	24	•	-
DB36-2	36	34.5	24	•	-

### Frente del fregadero de esquina

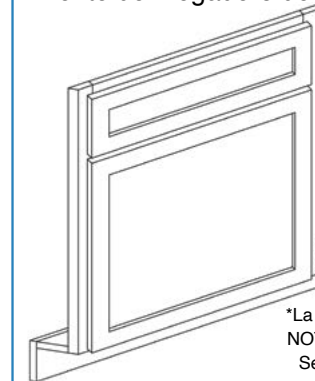

Código	Dimensiones exteriores				
	AN	AL	P	P	B
CSF42	27	34.5	2	•	•
CSF-FLOOR*	48	0.5	48	•	•

- \*El piso del fregadero no se muestra en la foto y se vende por separado.
- \*La parte posterior del marco de la cara mide 27" de ancho
- NOTA: Bisagras no incluidas, para usar como pieza viable. Se recomiendan bisagras en las esquinas de las puertas. Constructor viene con falso cajón de losa.

Base ciega de 36"

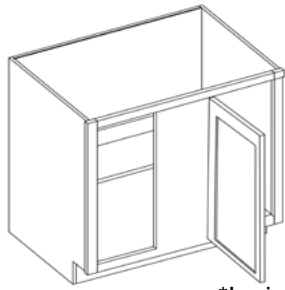

\*La imagen mostrada es la bisagra izquierda

Código	Dimensiones exteriores				
	AN	AL	P	P	B
BB36	30	34.5	24	•	•

Base ciega de 42" - 48"

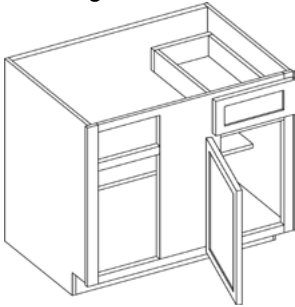

\*La imagen mostrada es la bisagra izquierda  
Nota: Builder tiene cajones con frente de losa

Código	Dimensiones exteriores				
	AN	AL	P	P	B
BB42	36	34.5	24	•	•
BB48	48	34.5	24	•	•

Instalación de un gabinete con base ciega

La instalación adecuada garantiza que el cajón libre de herrajes, y las puertas se abrirán y mostrarán la revelación corrateral

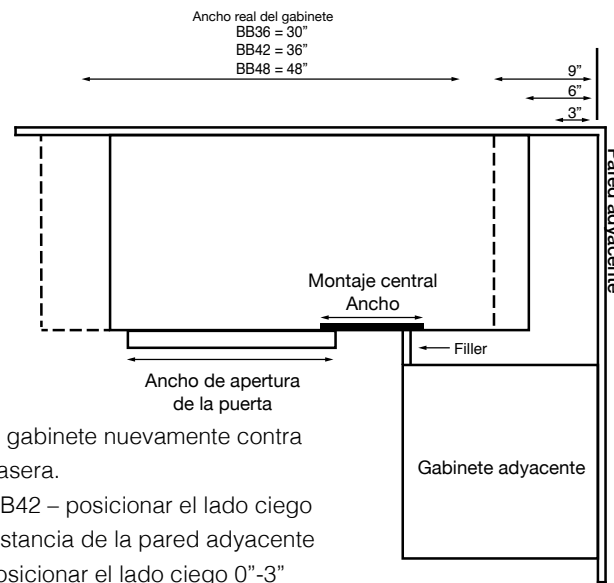

- Coloque el gabinete nuevamente contra la pared trasera.
  - BB36 y BB42 – posicionar el lado ciego 6"-9" de distancia de la pared adyacente
  - BB48 - posicionar el lado ciego 0"-3" lejos de la pared adyacente
- Coloque al menos un relleno de 3" al lado gabinete adyacente

\*Relleno no incluido



Codificación de gabinetes altos

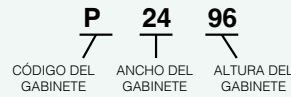

Notas:

- Los gabinetes altos estándar tienen 24" de profundidad.
- Agregue el grosor de la puerta para obtener la profundidad total del gabinete.
- Consulte la tabla de Productos por línea de gabinetes para determinar qué productos se comercializan para cada línea de gabinetes.

Despensa de una sola puerta

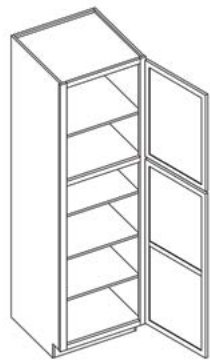

Código	Dimensiones exteriores				
	AN	AL	P	P	B
P1884*	18	84	24	•	•
P1890*	18	90	24	•	•
P1896**	18	96	24	•	•

\*Incluye cuatro estantes  
\*\*Incluye cinco estantes

Despensa de doble puerta de 24" y 30"

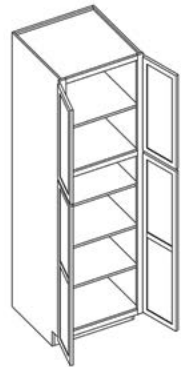

Código	Dimensiones exteriores				
	AN	AL	P	P	B
P2484*	24	84	24	•	-
P2490*	24	90	24	•	-
P2496**	24	96	24	•	-
P3090*	30	90	24	•	-
P3096**	30	96	24	•	-

\*Incluye cuatro estantes  
\*\*Incluye cinco estantes

Gabinete para adorno (incluye un cajón)

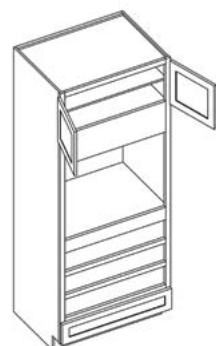

Código	Dimensiones exteriores				
	AN	AL	P	P	B
OC3390	33	90	24	•	•
OC3396	33	96	24	•	•

\*Incluye un cajón  
\*Interior acabado



Cajón para gabinete de adorno

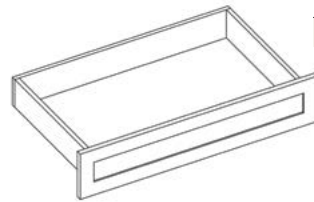

Código	Dimensiones exteriores				
	AN	AL	P	P	B
OCD337	32.5	6.75	24	•	•

Nota: Builder tiene cajones con frente de losa

Panel superpuesto del gabinete del adorno

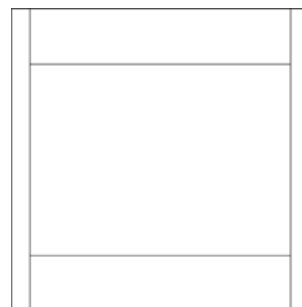

Código	Dimensiones exteriores				
	AN	AL	P	P	B
OP3353	32.5	53	0.75	•	•

Codificación de gabinetes de tocador

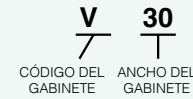

Notas:

- Los gabinetes de tocador estándar tienen 21" de profundidad.
- Agregue el grosor de la puerta para obtener la profundidad total del gabinete.
- Consulte la tabla de Productos por línea de gabinetes para determinar qué productos se comercializan para cada línea de gabinetes.
- Napa White dispone de un único cajón en todos los tamaños.

Gabinete combinado de tocador de 36"

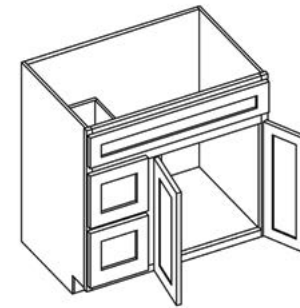

Código	Dimensiones exteriores				
	AN	AL	P	P	B
VSBDR36	36	34.5	21	•	-
VSBDL36	36	34.5	21	•	-

\* En la foto es el VSBDL36

Gabinete combinado de tocador de 30"

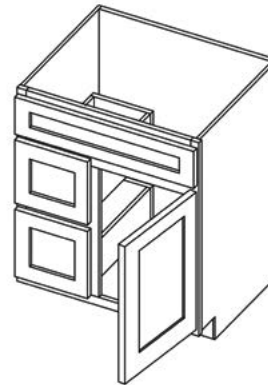

Código	Dimensiones exteriores				
	AN	AL	P	P	B
VSBDR30	30	34.5	21	•	-
VSBDL30	30	34.5	21	•	-

\*En la foto es el VSBDL30

Tocador de Una Sola Puerta

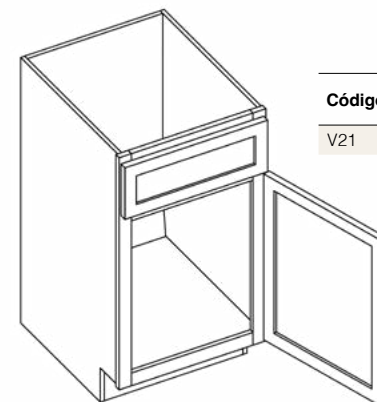

Código	Dimensiones exteriores				
	AN	AL	P	P	B
V21	21	34.5	21	•	-



Base de fregadero de tocador con estante abierto de 36"

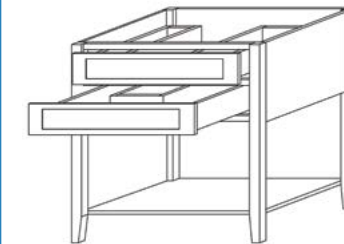

Código	Dimensiones exteriores				
	AN	AL	P	P	B
VSBOS36	36	34.5	21	•	-

\*Incluye pies ajustables  
\*La altura total no tiene en cuenta la altura del pie ajustable

Tocador de Doble Puerta

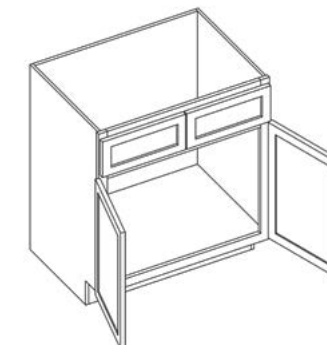

Código	Dimensiones exteriores				
	AN	AL	P	P	B
V24-2*	24	34.5	21	•	•
V27	27	34.5	21	•	•
V30	30	34.5	21	•	•
V33	33	34.5	21	•	•
V36	36	34.5	21	•	•

\*Tiene un solo frente de cajón  
Nota: Napa White tiene un solo frente de cajón en todos los tamaños  
Nota: El constructor tiene cajones con frente de losa

Base del cajón de tocador

Código	Dimensiones exteriores				
	AN	AL	P	P	B
VDB12	12	34.5	21	●	●
VDB15	15	34.5	21	●	●
VDB18	18	34.5	21	●	●
VDB21	21	34.5	21	-	●
VDB24	24	34.5	21	●	●

Nota: Builder tiene cajones con frente de losa

Base del lavabo del tocador

Código	Dimensiones exteriores				
	AN	AL	P	P	B
VSB36	36	34.5	21	●	●
VSB42	42	34.5	21	●	●
VSB48	48	34.5	21	●	●

Nota: Builder tiene cajones con frente de losa

Base de tocador de una sola puerta

Código	Dimensiones exteriores				
	W	H	D	P	B
VB12	12	34.5	21	●	-
VB15	15	34.5	21	●	●
VB18	18	34.5	21	●	●

Nota: Builder tiene cajones con frente de losa

Cajón de tocador de 24"

Código	Dimensiones exteriores				
	AN	AL	P	P	B
KD24	23.5	4.75	21	●	-

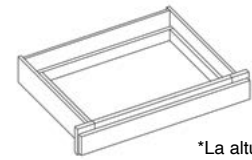

\*La altura del cajón es de 2"  
NOTA: Todos los frentes de los cajones tendrán un perfil de losa.

Cajón de tocador de 36"

Código	Dimensiones exteriores				
	AN	AL	P	P	B
KD36	29.5	4.75	21	●	-



\*La altura del cajón es de 2"  
\* Lados recortables a 30"  
NOTA: Todos los frentes de los cajones tendrán un perfil de losa.



Rodapié - TKS8

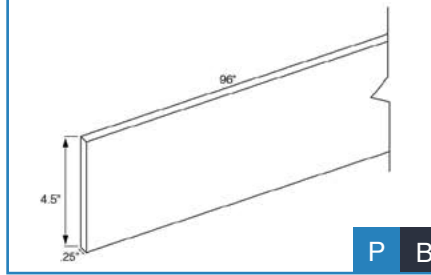

P B

Molduras de corona grandes- BCM8

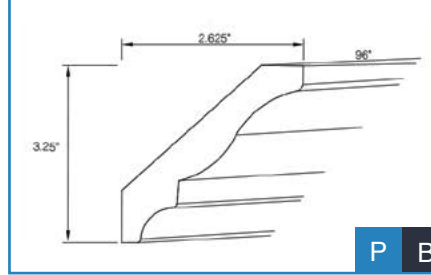

P B

Esquina exterior - OCM8

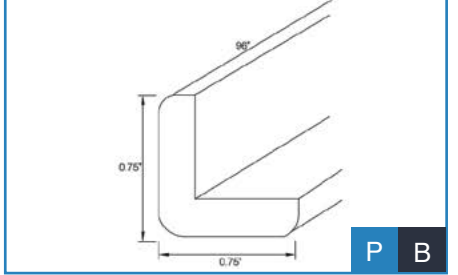

P B

Ranura - SCRIBE

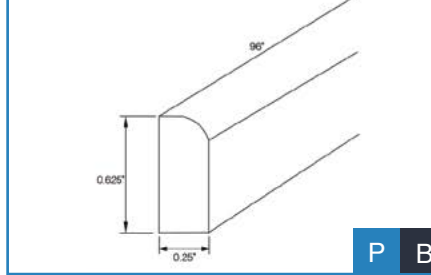

P B

Moldura de corona estilo real - RCM8

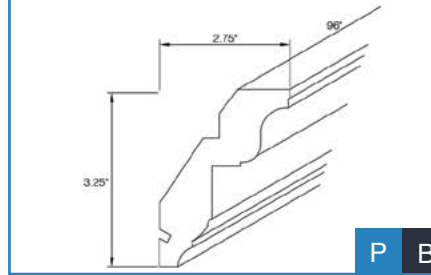

P B

Moldura de Carril Ligero Tradicional - LRM8

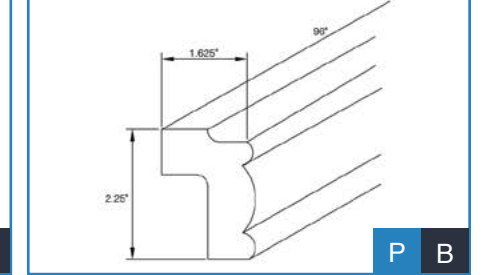

P B

Moldura de zapato - SHOE

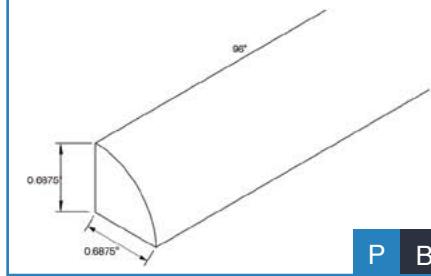

P B

Moldura de corona estilo Shaker - SCM8

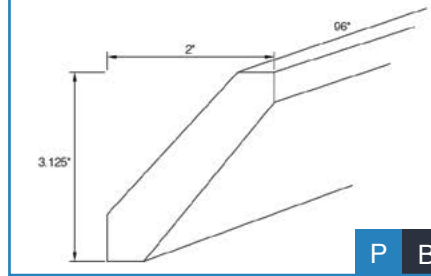

P B

Moldura de borde inferior - BEM8

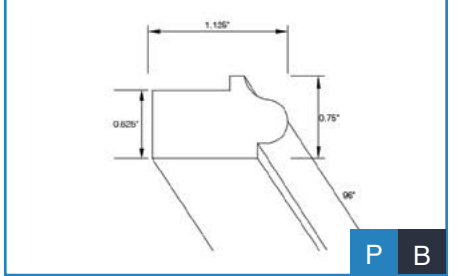

P B

Moldura de base para muebles - FBM8

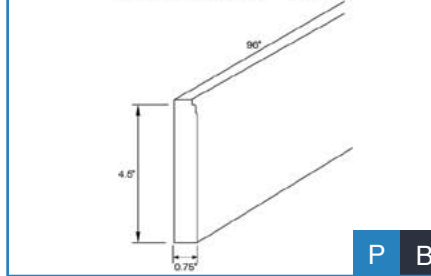

P B

Moldura de corona de cala - COM8

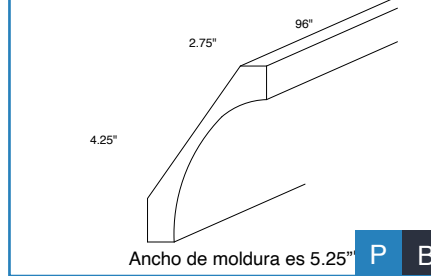

Ancho de moldura es 5.25" P B

Moldura de corona tradicional - CM8

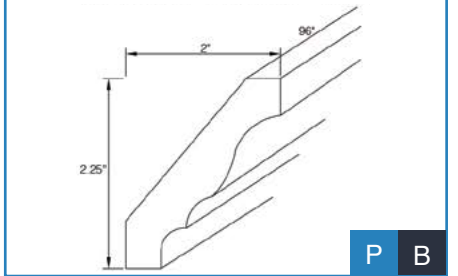

P B

Tablilla - BAM8

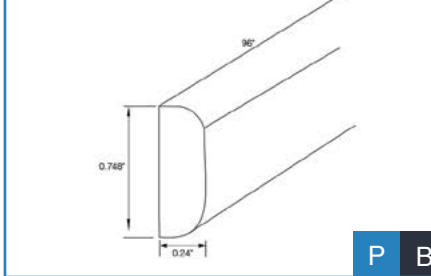

P B





**Panel de madera contrachapada con acabado de 1/2" de grosor** P B



Código	Dimensiones exteriores		
	AN	AL	P
PSP4896	96	48	0.5

\*Acabado en un lado, parte posterior natural UV.

**Ménsula - Mediana Básica** P B

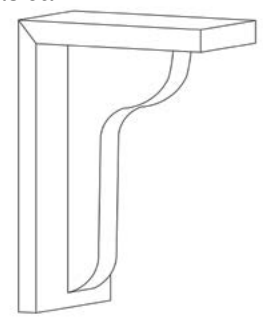

Código	Dimensiones exteriores		
	AN	AL	P
CORSM	3	10.5	7.5

**Ménsula - Transicional** P B

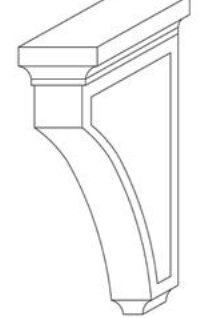

Código	Dimensiones exteriores		
	AN	AL	P
CORT	3.5	10.5	7

**Poste tallado** P B

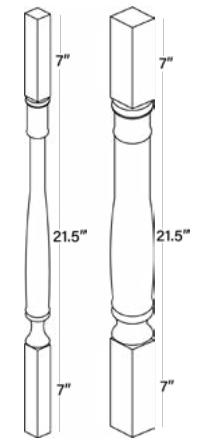

Código	Dimensiones exteriores		
	AN	AL	P
TPOSTP3	3	35.5	3
TPOSTP5	5	35.5	5

**Panel posterior: Madera contrachapada de fibra larga** P B

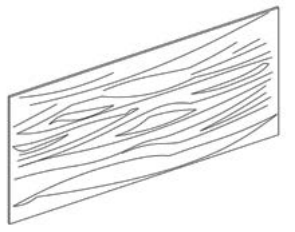

Código	Dimensiones exteriores		
	AN	AL	P
BPLG4896	48	96	0.25

\*Acabado por un lado, espalda sin rematar

**Tablero decorativo** P B

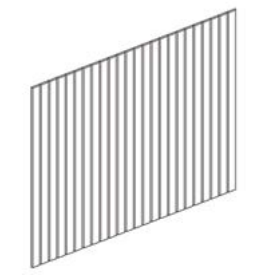

Código	Dimensiones exteriores		
	AN	AL	P
BBP4842	48	42	0.25

\*Acabado por un lado, espalda sin rematar

**Pie de bollo transitorio** P B

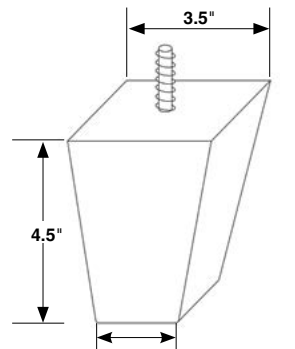

Código	Dimensiones exteriores		
	AL	Tapa	Fondo
TBUNFOOT2	4.5	3.5	2

**Pie de bollo** P B



Código	Dimensiones exteriores		
	AN	AL	P
TBUNFOOT	3	4.5	3

**Base decorativa/Paneles de pared** P

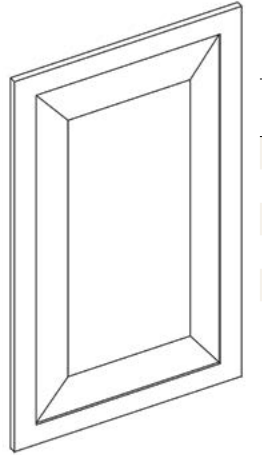

Código	Dimensiones exteriores		
	AN	AL	P
DWP1215	11.5	13.75	0.75
DWP2415	23.5	13.75	0.75
DWP1230	11.5	28.75	0.75
DWP2430	23.5	28.75	0.75
DWP1236	11.5	34.75	0.75
DWP1242	11.5	40.75	0.75

**Relleno** P B



Código	Dimensiones exteriores		
	AN	AL	P
F396	3	96	0.75
F696	6	96	0.75

\*Los cuatro bordes terminados

**Relleno de recubrimiento** P B



Código	Dimensiones exteriores		
	AN	AL	P
OLF330	2.5	28.75	0.75
OLF336	2.5	34.75	0.75
OLF342	2.5	40.75	0.75
OLF630	5.5	28.75	0.75

\*Los cuatro bordes terminados-  
NOTA: Los tamaños no miden correctamente.

**Relleno estriado** P B



Código	Dimensiones exteriores		
	AN	AL	P
FF396	3	96	0.75

\*Los cuatro bordes terminados

**Panel final para lavaplatos** P B



Código	Dimensiones exteriores		
	AN	AL	P
DWR3	3	34.5	24

\*Grosor del panel de 0,5"  
\*Acabado en un lado, parte posterior natural UV.

**Panel de extremo alto** P B



Código	Dimensiones exteriores		
	AN	AL	P
TEP3096	1.5	96	30

\*Grosor del panel de 0,5"  
\*Acabado en un lado, parte posterior natural UV.

**Extremo de la estantería** P B



Código	Dimensiones exteriores		
	AN	AL	P
BCE1596	1.5	96	15

\*Requiere repisa  
\*Clips para repisas disponibles  
\*Grosor del panel de 0.5"

**Repisa** P B



Código	Dimensiones exteriores		
	AN	AL	P
**SHELF1296	96	0.625	12
***SHELF2496	96	0.625	24

\*Construcción de madera contrachapada de 3/4"  
\*\*Disponible en natural o pintado  
\*\*\*Disponible solo en natural

**Genefa para muebles** P



Código	Dimensiones exteriores		
	W	H	D
VFUNR37	37	4.5	0.75





### Bandeja desplegable de cierre suave

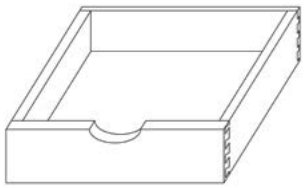

Código	Dimensiones exteriores					
	AN	AL	P	P	B	
ROT15-SC	10.125	4	21	•	•	
ROT18-SC	13.125	4	21	•	•	
ROT21-SC	16.125	4	21	•	•	
ROT24-SC	19.125	4	21	•	•	
ROT27-SC	22.125	4	21	•	•	
ROT30-SC	25.125	4	21	•	•	
ROT33-SC	28.125	4	21	•	•	
ROT36-SC	31.125	4	21	•	•	

\*Incluye dos bandejas y cuatro rieles

### Kit de bandeja giratoria



Código	Dimensiones exteriores					
	AN	AL	P	P	B	
LSK	29	1.5	29	•	•	

\*Incluye dos bandejas para montaje en estante.  
\*Construcción de madera contrachapada de abedul

### Contenedor de basura para B18



Código	Dimensiones exteriores					
	AN	AL	P	P	B	
TCCK*	14.625	4.125	19.75	•	•	

• Cola de milano, construcción de madera maciza.  
• Guías deslizantes de cierre suave, extensión total y montaje inferior  
\*Incluye dos botes de 35 QT

### Divisor para especias



Código	Dimensiones exteriores					
	AN	AL	P	P	B	
SRI9-SC	5.75	24	20.5	•	•	

\*Encaja con B09

### Cajón de cubiertos

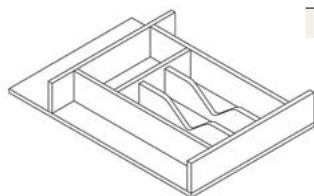

Código	Dimensiones exteriores					
	AN	AL	P	P	B	
CDI14	13.375	2.87	19.75	•	•	
CDI20	19.75	2.87	19.75	•	•	

### Guía de uso de la bandeja desplegable

Código	Diseñado para encajar
ROT15-SC	B15
ROT18-SC	B18, P1884, P1890, P1896
ROT21-SC	B21
ROT24-SC	B24, P2484, P2490, P2496
ROT27-SC	B27
ROT30-SC	B30, SB30, P3090, P3096
ROT33-SC	B33, SB33
ROT36-SC	B36, SB36

### Organizador de especias - Accesorio de puerta

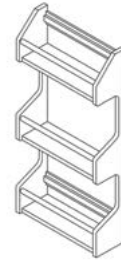

Código	Dimensiones exteriores					
	AN	AL	P	P	B	
SRD12	11.5	24	4	•	•	
SRD15	14.5	24	4	•	•	

### Inserto para bandeja de especias

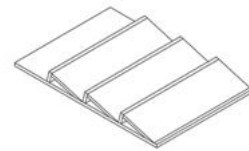

Código	Dimensiones exteriores					
	AN	AL	P	P	B	
STI14	13.375	1.094	19.75	•	•	
STI20	19.75	1.094	19.75	•	•	

### Escurreplatos colgante

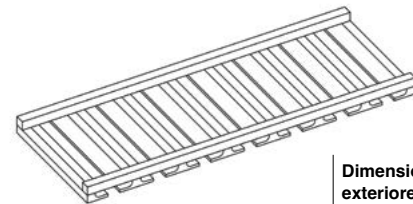

Código	Dimensiones exteriores					
	AN	AL	P	P	B	
SWR3012	28.5	1.5	10.5	•	•	



\*Los accesorios que se muestran en esta página se pueden instalar en pedidos ensamblados.



# Descubre la Combinación Perfecta

Más de 200 opciones



Presentamos una colección de Alerrajes decorativos, diseñada para brindar el complemento perfecto a nuestros estilos de puertas de gabinetes. La amplia variedad de posibilidades hará que sea fácil encontrar el par perfecto.

<p><b>Tire de la barra</b> <i>Se muestra en níquel satinado</i></p>	<p><b>Perilla de barra</b> <i>Se muestra en bronce aceitado frotado</i></p>	<p><b>Manija de la Copa Charleston</b> <i>Se muestra en negro mate</i></p>	<p><b>Manija Charlotte</b> <i>Se muestra en bronce aceitado frotado</i></p>
<p><b>Perilla cuadrada Charlotte</b> <i>Se muestra en oro rosa</i></p>	<p><b>Perilla Colorado</b> <i>Se muestra en cromo pulido</i></p>	<p><b>Perilla cuadrada Colorado</b> <i>Se muestra en níquel satinado</i></p>	<p><b>Manija Colorado</b> <i>Se muestra en negro mate</i></p>
<p><b>Perilla Fundida</b> <i>Se muestra en peltre oscuro</i></p>	<p><b>Perilla Madison</b> <i>Se muestra en bronce aceitado frotado</i></p>	<p><b>Perilla Manhattan</b> <i>Se muestra en oro rosa</i></p>	<p><b>Perilla Miami</b> <i>Perilla superior plana redonda</i></p>
<p><b>Perilla Milan</b> <i>Se muestra en níquel satinado</i></p>	<p><b>Manija cuadrado moderno</b> <i>Se muestra en negro mate</i></p>	<p><b>Perilla Superior Plana Redonda</b> <i>Perilla superior plana redonda</i></p>	<p><b>Perilla rectangular</b> <i>Se muestra en cromo pulido</i></p>
<p><b>Perilla cuadrada - Plana</b> <i>Se muestra en oro rosa</i></p>	<p><b>Perilla cuadrada</b> <i>Se muestra en negro mate</i></p>	<p><b>Manija Vail</b> <i>Se muestra en cromo pulido</i></p>	

## Acabados Disponibles

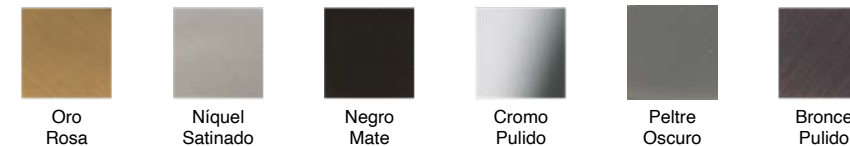



## Tiradores de Electrodomésticos



La colección de electrodomésticos decorativos está diseñada para proporcionar el complemento perfecto a los herrajes para puertas de nuestros gabinetes.

Manija para electrodomésticos  
Miami  
*Se muestra en negro mate*



Manija para electrodomésticos  
Charlotte  
*Se muestra en oro rosa*



Manija para electrodomésticos  
Manhattan  
*Se muestra en níquel satinado*



Manija para electrodomésticos  
Colorado  
*Se muestra en negro mate*



Manija para electrodomésticos  
Vail  
*Se muestra en oro rosa*



Manija para electrodomésticos  
cuadrado moderno  
*Se muestra en níquel satinado*



Manija para electrodomésticos  
Monaco  
*Se muestra en negro mate*



Manija para electrodomésticos  
Milan  
*Se muestra en oro rosa*



Es inteligente combinar el acabado de los herrajes en toda la cocina. Esta elección crea una apariencia coordinada incluso cuando las perillas y manijas son diferentes.

### Acabados Disponibles



Oro Rosa



Níquel Satinado



Negro Mate





## Estantes Flotantes



La colección de accesorios decorativos ofrece estantes flotantes para acentuar y agregar belleza y funcionalidad a su cocina o baño.

Elija entre tres acabados y cinco opciones de tamaños diferentes con nuestros estantes flotantes. Crea una apariencia ordenada que te brinda el equilibrio perfecto entre espontaneidad y clase.

### Acabados Disponibles

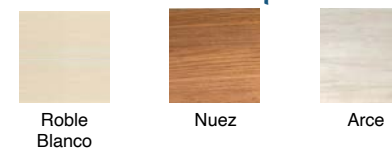

Roble Blanco

Nuez

Arce

### Anchos Disponibles

12", 24", 30", 36", 42"

### Soportes



Soportes (2 por paquete) incluidos con todos los estantes flotantes.



Roble Blanco



Nuez



Arce

El roble blanco y el nogal están preacabados y tienen una capa transparente + brillo 20. Los estantes de arce están inacabados.

Código	Descripción del Código	Shaker	Brooklyn	Napa	Essential
		Premier			Builder
<b>Gabinetes de Pared</b>					
W3012	Gabinete de Pared con Doble Puerta - 30" AN x 12" AL	●	●	●	●
W3312	Gabinete de Pared con Doble Puerta - 33" AN x 12" AL	●	●	-	-
W3612	Gabinete de Pared con Doble Puerta - 36" AN x 12" AL	●	●	●	●
CWS2415	15" Gabinetes Apilables de Pared de Esquina	●	●	●	-
CWS2715	15" Gabinetes Apilables de Pared de Esquina	●	●	●	-
W3015	Gabinete de Pared con Doble Puerta - 30" AN x 15" AL	●	●	●	-
W3315	Gabinete de Pared con Doble Puerta - 33" AN x 15" AL	●	●	●	-
W3615	Gabinete de Pared con Doble Puerta - 36" AN x 15" AL	●	●	●	-
WS1215	15" Gabinetes Apilables de Pared con Vidrio	●	●	●	-
WS1515	15" Gabinetes Apilables de Pared con Vidrio	●	●	●	-
WS1815	15" Gabinetes Apilables de Pared con Vidrio	●	●	●	-
WS2115	15" Gabinetes Apilables de Pared con Vidrio	●	●	●	-
WS2415-2	15" Gabinetes Apilables de Pared con Vidrio	●	●	●	-
WS2715-2	15" Gabinetes Apilables de Pared con Vidrio	●	●	●	-
WS3015-2	15" Gabinetes Apilables de Pared con Vidrio	●	●	●	-
WS3315-2	15" Gabinetes Apilables de Pared con Vidrio	●	●	●	-
WS3615-2	15" Gabinetes Apilables de Pared con Vidrio	●	●	●	-
W3018	Gabinete de Pared con Doble Puerta - 30" AN x 18" AL	●	●	●	●
W3318	Gabinete de Pared con Doble Puerta - 33" AN x 18" AL	●	●	●	-
W3618	Gabinete de Pared con Doble Puerta - 36" AN x 18" AL	●	●	●	●
W3021	Gabinete de Pared con Doble Puerta - 30" AN x 21" AL	●	●	●	-
W3024	Gabinete de Pared con Doble Puerta - 30" AN x 24" AL	●	●	●	●
W3324	Gabinete de Pared con Doble Puerta - 33" AN x 24" AL	●	●	●	-
W3624	Gabinete de Pared con Doble Puerta - 36" AN x 24" AL	●	●	●	●
W331824	Gabinete de Pared Profunda - 33" AN x 18" AL x 24" P	●	●	●	-
W361824	Gabinete de Pared Profunda - 36" AN x 18" AL x 24" P	●	●	●	●
W332424	Gabinete de Pared Profunda - 33" AN x 24" AL x 24" P	●	●	●	-
W362424	Gabinete de Pared Profunda - 36" AN x 24" AL x 24" P	●	●	●	●
W930	Gabinete de Pared de Una Sola Puerta - 9" AN x 30" AL	●	●	●	●
W1230	Gabinete de Pared de Una Sola Puerta - 12" AN x 30" AL	●	●	●	●
W1530	Gabinete de Pared de Una Sola Puerta - 15" AN x 30" AL	●	●	●	●
W1830	Gabinete de Pared de Una Sola Puerta - 18" AN x 30" AL	●	●	●	●
W2130	Gabinete de Pared de Una Sola Puerta - 21" AN x 30" AL	●	●	●	●
W2430-2	Gabinete de Pared con Doble Puerta - 24" AN x 30" AL	●	●	●	●
W2730	Gabinete de Pared con Doble Puerta - 27" AN x 30" AL	●	●	●	●
W3030	Gabinete de Pared con Doble Puerta - 30" AN x 30" AL	●	●	●	●
W3330	Gabinete de Pared con Doble Puerta - 33" AN x 30" AL	●	●	●	●
W3630	Gabinete de Pared con Doble Puerta - 36" AN x 30" AL	●	●	●	●
W3930	Gabinete de Pared con Doble Puerta - 39" AN x 30" AL	●	●	●	●
W4230	Gabinete de Pared con Doble Puerta - 42" AN x 30" AL	●	●	●	●
BW2430	Gabinete de Pared Ciego - 24" AN x 30" AL	●	●	●	-
BW3030	Gabinete de Pared Ciego - 30" AN x 30" AL	●	●	●	●
BW3630	Gabinete de Pared Ciego - 36" AN x 30" AL	●	●	●	●
CW2430	Gabinete de Pared de Esquina - 24" AN x 30" AL	●	●	●	●
W936	Gabinete de Pared de Una Sola Puerta - 9" AN x 36" AL	●	●	●	●
W1236	Gabinete de Pared de Una Sola Puerta - 12" AN x 36" AL	●	●	●	●
W1536	Gabinete de Pared de Una Sola Puerta - 15" AN x 36" AL	●	●	●	●
W1836	Gabinete de Pared de Una Sola Puerta - 18" AN x 36" AL	●	●	●	●
W2136	Gabinete de Pared de Una Sola Puerta - 21" AN x 36" AL	●	●	●	●
W2436-2	Gabinete de Pared con Doble Puerta - 24" AN x 36" AL	●	●	●	●
W2736	Gabinete de Pared con Doble Puerta - 27" AN x 36" AL	●	●	●	●

Código	Descripción del Código	Shaker	Brooklyn	Napa	Essential
		Premier			Builder
<b>Gabinetes de Pared</b>					
W3036	Gabinete de Pared con Doble Puerta - 30" AN x 36" AL	●	●	●	●
W3336	Gabinete de Pared con Doble Puerta - 33" AN x 36" AL	●	●	●	●
W3636	Gabinete de Pared con Doble Puerta - 36" AN x 36" AL	●	●	●	●
W3936	Gabinete de Pared con Doble Puerta - 39" AN x 36" AL	●	●	●	●
W4236	Gabinete de Pared con Doble Puerta - 42" AN x 36" AL	●	●	●	●
BW3036	Gabinete de Pared Ciego - 30" AN x 36" AL	●	●	●	-
BW3636	Gabinete de Pared Ciego - 36" AN x 36" AL	●	●	●	●
CW2436	Gabinete de Pared de Esquina - 24" AN x 36" AL	●	●	●	●
CW2736	Gabinete de Pared de Esquina - 27" AN x 36" AL	●	●	●	●
W942	Gabinete de Pared de Una Sola Puerta - 9" AN x 42" AL	●	●	●	●
W1242	Gabinete de Pared de Una Sola Puerta - 12" AN x 42" AL	●	●	●	●
W1542	Gabinete de Pared de Una Sola Puerta - 15" AN x 42" AL	●	●	●	●
W1842	Gabinete de Pared de Una Sola Puerta - 18" AN x 42" AL	●	●	●	●
W2142	Gabinete de Pared de Una Sola Puerta - 21" AN x 42" AL	●	●	●	●
W2442-2	Gabinete de Pared con Doble Puerta - 24" AN x 42" AL	●	●	●	●
W2742	Gabinete de Pared con Doble Puerta - 27" AN x 42" AL	●	●	●	●
W3042	Gabinete de Pared con Doble Puerta - 30" AN x 42" AL	●	●	●	●
W3342	Gabinete de Pared con Doble Puerta - 33" AN x 42" AL	●	●	●	●
W3642	Gabinete de Pared con Doble Puerta - 36" AN x 42" AL	●	●	●	●
W3942	Gabinete de Pared con Doble Puerta - 39" AN x 42" AL	●	●	●	●
W4242	Gabinete de Pared con Doble Puerta - 42" AN x 42" AL	●	●	●	●
BW3042	Gabinete de Pared Ciego - 30" AN x 42" AL	●	●	●	-
BW3642	Gabinete de Pared Ciego - 36" AN x 42" AL	●	●	●	●
CW2442	Gabinete de Pared de Esquina - 24" AN x 42" AL	●	●	●	●
CW2742	Gabinete de Pared de Esquina - 27" AN x 42" AL	●	●	●	●
DWR1548	Torre de pared w/ 3 Cajones - 15" AN x 48" AL x 15" P	●+	●	●	-
DWR1554	Torre de pared w/ 3 Cajones - 15" AN x 54" AL x 15" P	●+	●	●	-
DWR1560	Torre de pared w/ 3 Cajones - 15" AN x 60" AL x 15" P	●+	●	●	-
MWC3018	Mueble de Pared para Microondas - 30" AN x 18" AL x 12" P	●	●	●	-
WR3018	Estantería Para Vino - 30" AN x 18" AL x 12" D	●	●	●	●
<b>Gabinetes Base</b>					
B09	Gabinete Base Altura Completa con Una Puerta- 9" AN	●	●	●	●
B12	Gabinete Base Estándar de Una Sola Puerta - 12" AN	●+	●	●	●
B15	Gabinete Base Estándar de Una Sola Puerta - 15" AN	●+	●	●	●
B18	Gabinete Base Estándar de Una Sola Puerta - 18" AN	●+	●	●	●
B21	Gabinete Base Estándar de Una Sola Puerta - 21" AN	●+	●	●	●
B24-2	Gabinete Base Estándar de Una Sola Puerta - 24" AN	●+	●	●	●
B27	Gabinete Base Estándar de Una Sola Puerta - 27" AN	●+	●	●	●
B30	Gabinete Base Estándar de Una Sola Puerta - 30" AN	●+	●	●	●
B33	Gabinete Base Estándar de Una Sola Puerta - 33" AN	●+	●	●	●
B36	Gabinete Base Estándar de Una Sola Puerta - 36" AN	●+	●	●	●
B39	Gabinete Base Estándar de Una Sola Puerta - 39" AN	●+	●	●	●
B42	Gabinete Base Estándar de Una Sola Puerta - 42" AN	●+	●	●	●

\*Todos los cajones Shaker Designer White (Diseño Blanco) están disponibles con un frente de cajón de losa o con un frente de cajón de 5 piezas. Todos los SKU de 5 piezas están marcados con "5PC" en el formulario de pedido.

Código	Descripción del Código	Shaker	Brooklyn	Napa	Essential
		Premier			Builder
<b>Gabinetes Base</b>					
DB12-3	Gabinete Base de Cajones- 12" AN	•+	•	•	•
DB15-3	Gabinete Base de Cajones- 15" AN	•+	•	•	•
DB18-3	Gabinete Base de Cajones- 18" AN	•+	•	•	•
DB21-3	Gabinete Base de Cajones- 21" AN	•+	•	•	•
DB24-3	Gabinete Base de Cajones- 24" AN	•+	•	•	•
DB27-3	Gabinete Base de Cajones- 27" AN	•+	•	-	-
DB30-3	Gabinete Base de Cajones- 30" AN	•+	•	•	•
DB33-3	Gabinete Base de Cajones- 33" AN	•+	•	-	-
DB36-3	Gabinete Base de Cajones- 36" AN	•+	•	•	-
DB30-2	2 Gabinete Base de Cajones- 30" AN	•+	•	•	-
DB36-2	2 Gabinete Base de Cajones- 36" AN	•+	•	-	-
CC30	Gabinete Base de Centro de Cocina- 30" AN	•+	•	•	-
FSB36	Base Para Fregadero de Granja - 36" AN	•+	•	•	-
TRB-1	Base Para Bote de Basura con Puerta. Altura Completa -18" AN	•+	•	•	-
TRB-2	Base Para Bote de Basura con Puerta. Altura Completa -18" AN	•+	•	•	-
SB30	Gabinete Base Para Fregadero - 30" AN	•+	•	•	•
SB33	Gabinete Base Para Fregadero - 33" AN	•+	•	•	•
SB36	Gabinete Base Para Fregadero - 36" AN	•+	•	•	•
SB42	Gabinete Base Para Fregadero w/ CS - 42" AN	•+	•	•	•
SB48	Gabinete Base Para Fregadero w/ CS - 48" AN	•+	•	•	-
CSF42	Frente del Fregadero de Esquina Para Espacio de 42" - 27" AN	•+	•	•	•
CSF-FLOOR	Piso Frontal del Fregadero de Esquina Natural 48" x 48"	•	•	•	•
BB36	Gabinete de Base Ciega para Espacios de 36" a 39" - 30" AN	•	•	•	•
BB42	Gabinete de Base Ciega para Espacios de 42" a 45" - 36" AN	•+	•	•	•
BB48	Base de Cabina Ciega para Espacios 48" a 51" - 48" AN	•+	•	•	•
ER33	Gabinete base de Fácil Acceso - 33" AN x 33" P	•	•	•	-
ER36	Gabinete base de Fácil Acceso - 36" AN x 36" P	•	•	•	•
DDB18	Cajón Base de Escrito - 18" AN x 29.5" AL x 24" P	•+	•	•	-
MBC30	Gabinete Base para Microondas - 30" W	•+	•	•	-
<b>Gabinetes Altos</b>					
P1884	Almacén - 18" AN x 84" AL	•	•	•	•
P1890	Almacén - 18" AN x 90" AL	•	•	•	•
P1896	Almacén - 18" AN x 96" AL	•	•	•	•
P2484	Almacén - 24" AN x 84" AL	•	•	•	-
P2490	Almacén - 24" AN x 90" AL	•	•	•	-
P2496	Almacén - 24" AN x 96" AL	•	•	•	-
P3090	Almacén - 30" AN x 90" AL	•	•	•	-
P3096	Almacén - 30" AN x 96" AL	•	•	•	-
OC3390	Gabinete del Adorno - 33" AN x 90" AL	•+	•	•	•
OC3396	Gabinete del Adorno - 33" AN x 96" AL	•+	•	•	•
OP3353	Gabinete del Adorno Panel Superpuesto - 33" AN x 53" AL	•	•	•	•
OCD337	Gabinete del Adorno Cajón	•+	•	•	•
<b>Tocador</b>					
V21	Tocador de Una Sola Puerta - 21" AN	•+	•	-	-
V24-2	Tocador de Doble Puerta - 24" AN	•+	•	•	•
V27	Tocador de Doble Puerta - 27" AN	•+	•	•	•
V30	Tocador de Doble Puerta - 30" AN	•+	•	•	•
V33	Tocador de Doble Puerta - 33" AN	•+	•	•	•
V36	Tocador de Doble Puerta - 36" AN	•+	•	•	•
VB12	Base de Tocador de Una Sola Puerta - 12" AN	•+	•	•	-
VB15	Base de Tocador de Una Sola Puerta - 15" AN	•+	•	•	•
VB18	Base de Tocador de Una Sola Puerta - 18" AN	•+	•	•	•

Código	Descripción del Código	Shaker	Brooklyn	Napa	Essential
		Premier			Builder
<b>Tocador</b>					
VDB12	Base con Cajón Para Tocador - 12" AN	•+	•	•	•
VDB15	Base con Cajón Para Tocador - 15" AN	•+	•	•	•
VDB18	Base con Cajón Para Tocador - 18" AN	•+	•	•	•
VDB21	Base con Cajón Para Tocador - 21" AN	-	-	-	•
VDB24	Base con Cajón Para Tocador - 24" AN	•+	•	•	•
VS36	Base de Tocador Para Lavabo - 36" AN	•+	•	•	•
VS42	Base de Tocador Para Lavabo - 42" AN	•+	•	•	•
VS48	Base de Tocador Para Lavabo - 48" AN	•+	•	•	•
VS3DR30	Cajón Para Base de Tocador Derecho - 30" AN	•+	•	•	-
VS3DL30	Cajón Para Base de Tocador Izquierdo - 30" AN	•+	•	•	-
VS3DR36	Cajón Para Base de Tocador Derecho - 36" AN	•+	•	•	-
VS3DL36	Cajón Para Base de Tocador Izquierdo - 36" AN	•+	•	•	-
KD24	Cajón de Tocador - 24" AN	•	•	•	-
KD36	Cajón de Tocador - 36" AN con lados ajustables	•	•	•	-
VS3OS36	Tocador de Estantería Abierta SB - 36" AN	•	•	•	-
<b>Molduras y Adornos</b>					
BAM8	Tablilla	•	•	•	•
BCM8	Molduras de Corona Grandes	-	•	•	•
BEM8	Moldura de Borde Inferior (Carril ligero estrecho)	•	•	•	•
CM8	<b>Moldura de Corona Tradicional</b>	-	•	•	•
COM8	Moldura de Corona de Cala	•	•	•	•
FBM8	Moldura de Base para Muebles	•	•	•	•
LRM8	Carril Ligero Tradicional	•	•	•	•
OCM8	Esquina Exterior	•	•	•	•
RCM8	Moldura de Corona Estilo Real	•	•	•	•
SCM8	Moldura de corona estilo Shaker	•	-	-	•
SHOE	Moldura de Zapato	•	•	•	•
SCRIBE	Ranura	•	•	•	•
TKS8	Rodapié	•	•	•	•
<b>Rellenos and Paneles</b>					
BBP4842	Tablero Decorativo - 48" AN x 42" AL x 0.25" P	•	•	•	•
BCE1596	Extremo de la Estantería - 1.5" AN x 96" AL x 15" P	•	•	•	•
BPLG4896	Panel posterior (Grano Largo) - 48" AN x 96" AL	•	•	•	•
DWR3	Panel final para Lavaplatos 3" AN x 34.5" AL x 24" P	•	•	•	•
F396	Relleno - 3" AN x 96" AL	•	•	•	•
F696	Relleno - 6" AN x 96" AL	•	•	•	•
FF396	Relleno Estriado - 3" AN x 96" AL	-	•	•	•
OLF330	Relleno de Recubrimiento - 3" AN x 30" AL	•	•	•	•
OLF336	Relleno de Recubrimiento - 3" AN x 36" AL	•	•	•	•
OLF342	Relleno de Recubrimiento - 3" AN x 42" AL	•	•	•	•
OLF630	Relleno de Recubrimiento - 6" AN x 30" AL	•	•	•	•
PSP4896	Panel de madera contrachapada con acabado de 1/2" de grosor 96" AN x 48" AL	•	•	•	•
TEP3096	Panel de Extremo Alto 1.5" AN x 96" AL x 30" P	•	•	•	•

+Todos los cajones Shaker Designer White (Diseño Blanco) están disponibles con un frente de cajón de losa o con un frente de cajón de 5 piezas. Todos los SKU de 5 piezas están marcados con "5PC" en el formulario de pedido.

Código	Descripción del Código	Shaker	Brooklyn	Napa	Essential
		Premier			Builder
<b>Accesorios Decorativos</b>					
CORSM	Ménsula - Mediana Básica - 10.5" AL	●	●	●	●
CORT	Ménsula Transicional 3.5" AN x 10.5" AL x 7" D	●	●	●	●
TBUNFOOT	Pie de Bollo Tradicional 3" AN x 4.5" AL x 3" D	●	●	●	●
TBUNFOOT2	Pie de Bollo Transitorio 4.5" AL x 3.5" T x 2" B	●	●	●	●
TPOSTP3	Poste Tallado - 3" AN x 35.5" AL	●	●	●	●
TPOSTP5	Poste Tallado - 5" AN x 35.5" AL	●	●	●	●
VFURN37	Cenefa Para Muebles - 37" AN	●	●	●	-
VRP42	Cenefa de Panel Elevado - 42" AN	-	●	●	-
VRP48	Cenefa de Panel Elevado - 48" AN	-	●	●	-
DWP1215	Panel de Pared Decorativo - 12" AN x 15" AL	●	●	●	-
DWP1230	Panel de Pared Decorativo - 12" AN x 30" AL	●	●	●	-
DWP1236	Panel de Pared Decorativo - 12" AN x 36" AL	●	●	●	-
DWP1242	Panel de Pared Decorativo - 12" AN x 42" AL	●	●	●	-
DWP2415	Panel de Pared Decorativo - 24" AN x 15" AL	●	●	●	-
DWP2430	Panel de Pared Decorativo - 24" AN x 30" AL	●	●	●	-
<b>Accesorios e inserciones</b>					
ROT15-SC	Bandeja Desplegable Natural Para Espacio de 15" (2/paq)	●	●	●	●
ROT18-SC	Bandeja Desplegable Natural Para Espacio de 18" (2/paq)	●	●	●	●
ROT21-SC	Bandeja Desplegable Natural Para Espacio de 21" (2/paq)	●	●	●	●
ROT24-SC	Bandeja Desplegable Natural Para Espacio de 24" (2/paq)	●	●	●	●
ROT27-SC	Bandeja Desplegable Natural Para Espacio de 27" (2/paq)	●	●	●	●
ROT30-SC	Bandeja Desplegable Natural Para Espacio de 30" (2/paq)	●	●	●	●
ROT33-SC	Bandeja Desplegable Natural Para Espacio de 33" (2/paq)	●	●	●	●
ROT36-SC	Bandeja Desplegable Natural Para Espacio de 36" (2/paq)	●	●	●	●
LSK	Kit de Bandeja Giratoria (2/paq)	●	●	●	●
TCCK	Contenedor de Basura para B18 con 2 35 QT Botes	●	●	●	●
SRI9	Divisor de Especies Natural para B9 Cajón	●	●	●	●
CDI14	Cajón de Cubiertos Natural para B15/B18	●	●	●	●
CDI20	Cajón de Cubiertos Natural para B21/B24	●	●	●	●
SRD12	Organizador de especias - Accesorio de Puerta 18"	●	●	●	●
SRD15	Organizador de especias - Accesorio de Puerta 21"	●	●	●	●
STI14	Inserto Para Bandeja de Especies B15/B18	●	●	●	●
STI20	Inserto para bandeja de especias B21/B24	●	●	●	●
SWR3012	Escurreplatos colgante	●	●	●	-
<b>Partes Misceláneas</b>					
SHELF1296	Estante Pintado/Barnizado - 96" AN x 12" P	●	●	●	●
SHELF2496	Estante Pintado/Barnizado - 96" AN x 24" P	●	●	●	●
YN-SHELF1296	Estante Natural - 96" AN x 12" P	●	●	●	●
YN-SHELF2496	Estante Natural - 96" AN x 24" P	●	●	●	●
SPRAYCAN	Lata de Aerosol	●	●	●	●
TUKIT	Kit de Retoque	●	●	●	●
YN-PAB	Bloques de Montaje de Plástico(100/paq)	●	●	●	●
YN-BRACKETS	Soporte de Montaje Metálico (12/paq)	●	●	●	●
YN-SOFTCLOSE	Bisagra de Cierre Suave	●	●	●	●
YN-ERHINGE-SET	Bisagras de fácil alcance: incluye 2 bisagras de marco a puerta y 2 bisagras de puerta a puerta	●	●	●	●
YN-SOFTCLOSE-CW	Bisagra de Pared de Esquina de Cierre Suave	●	●	●	●
YN-BUMPER	Protectores Transparentes (50/hoja)	●	●	●	●
YN-Drawer Slide-Kitchen	Guía Para Cajones - Par para Cocina	●	●	●	●
YN-Drawer Slide-Vanity	Guía Para Cajones - Par para Tocadores	●	●	●	●
YN-SHELF CLIP	Gancho Para Estante	●	●	●	●

Código	Descripción del Código	Shaker	Brooklyn	Napa	Essential
		Premier			Builder
<b>Herramientas de Venta y Muestras</b>					
Puertas de muestra: juego completo con 2 bolsas	Juego de puertas de muestra: incluye una muestra de 15"X15" de cada puerta	●	●	●	●
Muestra de puerta B15 frontal	Juego frontal de puerta B15 de muestra: incluye todos los frentes B15	●	●	●	-
Conjunto de muestra esencial		-	-	-	●
SÓLO BOLSA DE MUESTRA	Bolsa de muestra solamente	●	●	●	
CARRITO DE MUESTRA	Carro de transporte para muestra	●	●	●	
JUEGO DE MOLDURAS DE MUESTRA	Juego de molduras de muestra: incluye muestras de todos los tipos de molduras	●	●	●	
MUESTRA	Puerta de muestra: 15" de ancho x 15" de alto	●	●	●	●
SAMPLEB15	Muestra de puerta, frente de cajón y marco frontal	●	●	●	●
Fichas	30 Fichas de un color	●	●	●	●
Fichas - Paquete completo	Paquete variado dos chips de cada color	●	●	●	●

+Todos los cajones Shaker Designer White (Diseño Blanco) están disponibles con un frente de cajón de losa o con un frente de cajón de 5 piezas. Todos los SKU de 5 piezas están marcados con "5PC" en el formulario de pedido.

## NOTAS:

---



---



---



---



---



---



---



---



---



---



---



---



---



---



---



---



---



---



---



---



---



---

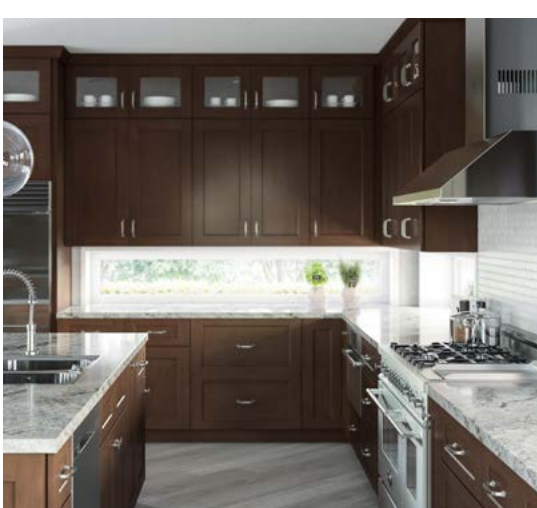
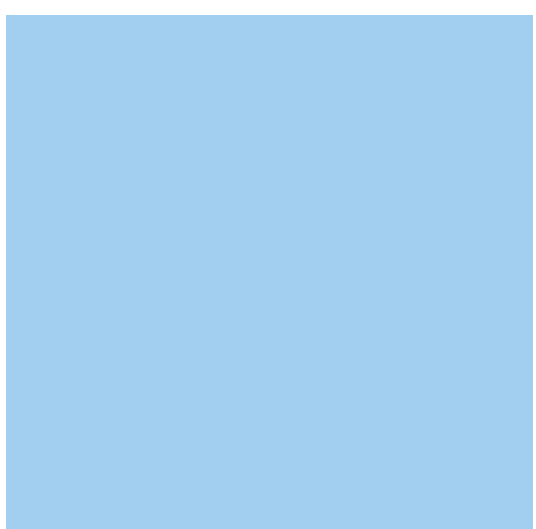
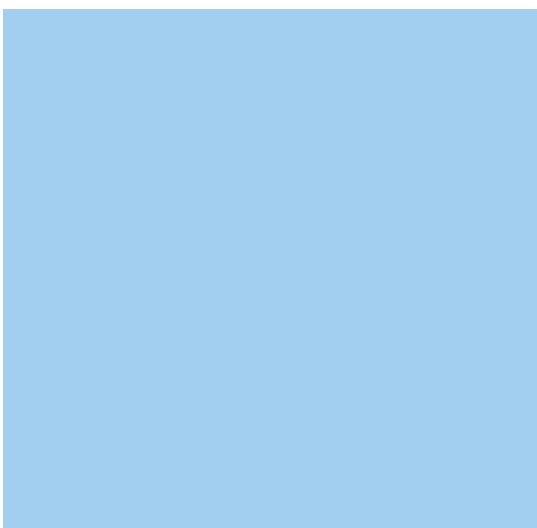



# Sirviendo a América

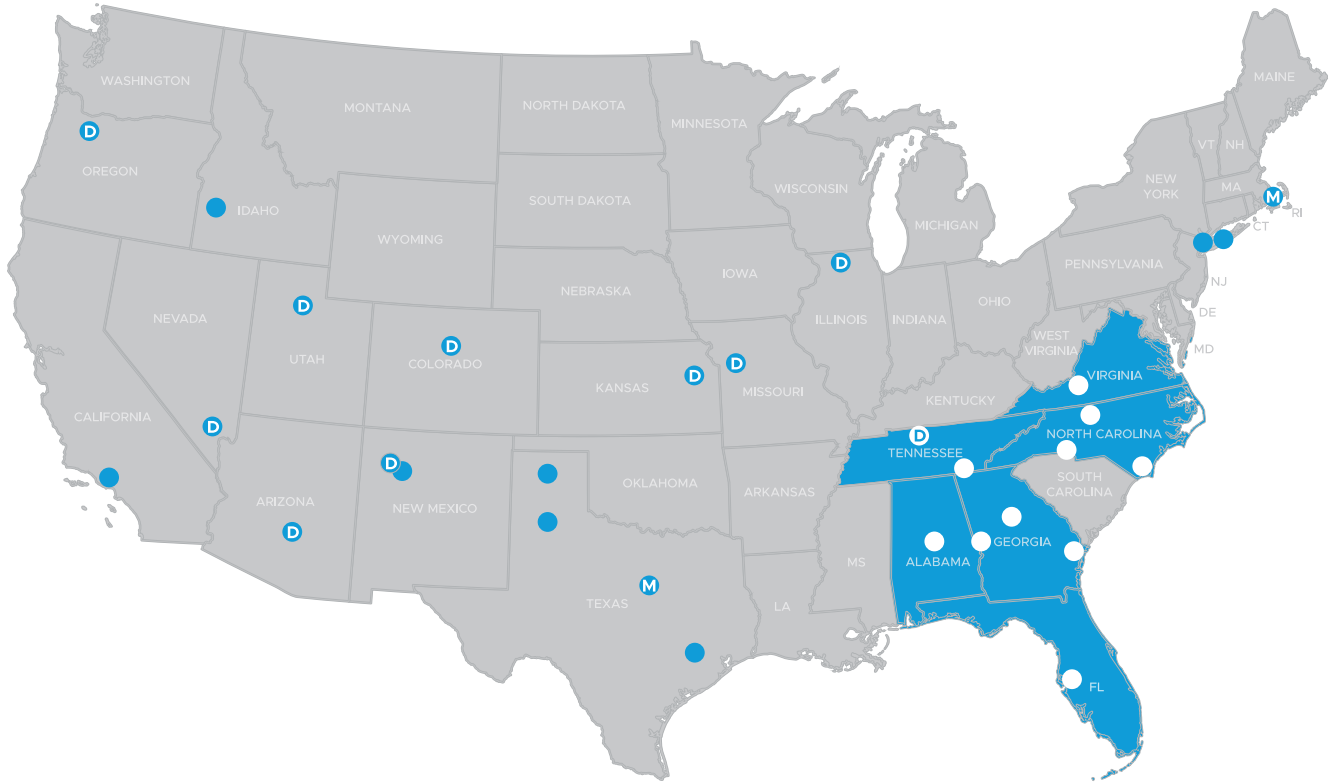

DOOR MANUFACTURING



MOULDING AND MILLWORK MANUFACTURING

## ATLANTA

330 Patton Drive SW  
Atlanta, GA 30336  
Tel: 404-699-3900

## BIRMINGHAM

7198 County Road 51  
Clanton, AL 35045  
Tel: 205-664-0224

## CHARLOTTE

2201- A Interstate North Dr  
Charlotte, NC 28206  
Tel: 704-494-0703

## CHATTANOOGA

109 Industrial Park Drive  
Soddy-Daisy, TN 37379  
Tel: 423-332-1377

## COLUMBUS

6105 Coca Cola Blvd  
Columbus, GA 31909  
Tel: 706-565-5337

## KERNERSVILLE

637 Graves Street  
Kernersville, NC 27284  
Tel: 336-993-8686

## ROANOKE

7742 Enon Drive  
Roanoke, VA 24019  
Tel: 540-857-0425

## SAVANNAH

165 Knowlton Way, Ste 111  
Savannah, GA 31407  
Tel: 912-965-1061

## TAMPA

5210 Eagle Trail Drive  
Tampa, FL 33634  
Tel: 813-888-6824

## WILMINGTON

3002 Corporate Drive  
Wilmington, NC 28405  
Tel: 910-794-7225

## OTRAS UBICACIONES DE RUGBY

Albuquerque, TX  
866-437-9663

Carlstadt, NJ  
201-807-9701

Kansas City, MO  
816-531-0161

Nashville, TN  
615-885-0355

Portland, OR  
503-692-3322

Amarillo, TX  
800-8001-6618

Dallas / Fort Worth, TX  
214-638-5161

Las Vegas, NV  
702-248-0050

NY Metro  
631-242-4369

Rockford, IL  
815-965-9439

Boise, ID  
208-336-3911

Denver, CO  
303-296-7260

Los Angeles, CA  
909-466-7315

Olathe, KS  
913-738-8074

Salt Lake City, UT  
801-972-9393

Boston Metro – Stoughton  
781-341-9255

Houston, TX  
713-692-3388

Lubbock, TX  
806-793-2469

Phoenix, AZ  
602-252-3696



Llamada Gratis 1-855-650-3265

[www.rugbyabp.com](http://www.rugbyabp.com)

[www.ishoprugby.com](http://www.ishoprugby.com)

Marzo 2024