

Wichtige Sicherheitshinweise

Der Projektor wurde so entwickelt und getestet, dass er die neuesten Normen für Sicherheit bei gewährleisten, müssen Sie jedoch die in diesem Handbuch und auf dem Produkt vermerkten Anweisungen befolgen.

Sicherheitshinweise

1. Lesen Sie vor Inbetriebnahme des Projektors dieses Handbuch. Bewahren Sie es auf, um bei Bedarf darauf zurückgreifen zu können.
2. Sehen Sie während des Betriebs nicht direkt in die Projektorlinse. Durch das helle Licht können Ihre Augen geschädigt werden.
3. Wenden Sie sich, wenn eine Reparatur erforderlich ist, an einen autorisierten Kundendienst.
4. Öffnen Sie immer die Blende der Linse (falls vorhanden), oder entfernen Sie die Schutzkappe (falls vorhanden) von der Linse, wenn die Projektorlampe eingeschaltet ist.
5. In manchen Ländern ist die Netzspannung NICHT stabil. Dieser Projektor kann innerhalb eines Bereichs von 100 bis 240 Volt Wechselstrom betrieben werden. Er kann jedoch bei Stromausfällen oder Spannungsschwankungen von ± 10 Volt ausfallen. An Orten mit Stromausfällen oder instabiler Netzspannung sollten Sie daher in Verbindung mit dem Projektor einen Stromstabilisator, einen Überspannungsschutz oder eine unterbrechungsfreie Stromversorgung (USV) installieren.
6. Sorgen Sie dafür, dass die Projektionslinse bei Betrieb frei ist, da andernfalls Beschädigungen durch Wärme entstehen können oder Brandgefahr besteht. Um die Lampe vorübergehend auszuschalten, drücken Sie am Projektor oder auf der Fernbedienung auf die Taste ECO BLANK/BLANK.
7. Die Lampe wird während des Betriebs extrem heiß. Lassen Sie bei einem Lampenwechsel zunächst den Projektor ca. 45 Minuten lang abkühlen, bevor Sie das Lampenelement entfernen.
8. Benutzen Sie Lampen nicht über die angegebene maximale Nutzungsdauer hinaus. Übermäßige Nutzung der Lampen über die angegebene Lebensdauer hinaus kann in seltenen Fällen zum Zerbrechen führen.
9. Der Projektor muss unbedingt vom Netz getrennt werden, bevor das Lampenelement oder andere elektronische Bauteile entfernt werden.
10. Sorgen Sie für einen sicheren und stabilen Stand des Geräts. Andernfalls kann es herunterfallen und beschädigt werden.
11. Versuchen Sie niemals, den Projektor auseinanderzubauen. Im Inneren des Gerätes stehen Teile unter Spannung. Der Kontakt mit diesen Teilen kann zu lebensgefährlichen Verletzungen führen. Die Lampe ist das einzige vom Benutzer zu wartende Teil und mit einer abnehmbaren Abdeckung versehen. Andere Abdeckungen dürfen unter keinen Umständen geöffnet oder entfernt werden. Wenden Sie sich für Reparaturen an einen entsprechend qualifizierten professionellen Kundendienst.
12. Während das Gerät in Betrieb ist, treten möglicherweise aus dem Belüftungsgitter heiße Luft oder auffallende Gerüche aus. Dies ist normal und weist nicht auf einen Defekt des Gerätes hin.
13. Stellen Sie den Projektor nicht an folgenden Standorten auf:
 - Orte mit unzureichender Belüftung oder unzureichendem Platz. Der Abstand zur Wand muss mindestens 50 cm betragen, und die Belüftung des Projektors darf nicht behindert sein.
 - Orte mit sehr hohen Temperaturen, z. B. in Kraftfahrzeugen mit verschlossenen Fenstern und Türen.
 - Orte mit sehr hoher Luftfeuchtigkeit oder hoher Konzentration von Staub und Zigarettenrauch. Hierdurch können optische Bauteile verunreinigt, die Nutzungsdauer des Projektors verringert und das Bild verdunkelt werden.
 - Orte in der Nähe von Feuermeldern
 - Orte mit Temperaturen über 40°C (104°F)
 - Orte in einer Höhe von über 3000 m (10000 Fuß).
14. Blockieren Sie nicht die Belüftungsöffnungen.
 - Stellen Sie den Projektor nicht auf eine Decke, auf Bettzeug oder auf eine andere weiche Oberfläche.
 - Bedecken Sie den Projektor nicht mit einem Tuch oder einem anderen Gegenstand.
 - In der Nähe des Projektors dürfen sich keine leicht entflammaren Stoffe befinden.Wenn die Belüftungsöffnungen blockiert sind, kann Überhitzung im Projektor zu einem Brand führen.
15. Stellen Sie den Projektor für den Betrieb immer auf einer ebenen, waagerechten Fläche auf.
 - Verwenden Sie das Gerät nicht auf unebenen Flächen mit einer Neigung von mehr als 10 Grad (nach rechts/links) bzw. 15 Grad (nach vorne/hinten). Die Verwendung des Projektors auf nicht waagerechten Flächen kann zu Fehlfunktionen oder Beschädigungen der Lampe führen.
16. Stellen Sie das Gerät nicht senkrecht auf eine Seite. Andernfalls kann der Projektor umfallen und beschädigt werden oder Verletzungen verursachen.
17. Treten Sie nicht auf den Projektor, und stellen Sie nichts auf das Gerät. Andernfalls können Schäden am Projektor sowie Unfälle und Verletzungen die Folge sein.
18. Stellen Sie keine Flüssigkeiten auf den Projektor oder in seine Nähe. Wenn Flüssigkeiten in das Projektorinnere eindringen, kann dies zu Fehlfunktionen des Projektors führen. Wenn Flüssigkeit in den Projektor eingedrungen ist, trennen Sie das Netzkabel von der Steckdose, und setzen Sie sich mit BenQ in Verbindung, um den Projektor reparieren zu lassen.
19. Dieser Projektor kann Bilder umgedreht anzeigen, so dass er auch an der Decke montiert werden kann.
 - ⚠ Die Deckenmontage des Projektors muss fachgerecht unter Verwendung des speziellen Deckenmontagesatzes von BenQ erfolgen.
20. Dieses Gerät muss geerdet werden.
 - ⚠ Deckenmontage des Projektors Damit der Betrieb des BenQ-Projektors reibungslos verläuft und Verletzungen an Personen sowie Sachschäden vermieden werden, sollten Sie mit dem folgenden Sicherheitsaspekt vertraut sein. Wenn Sie den Projektor an der Decke befestigen möchten, sollten Sie unbedingt einen gut passenden BenQ-Deckenmontagesatz verwenden und sicherstellen, dass dieser fachgerecht und sicher installiert wurde. Falls Sie für den Projektor einen Deckenmontagesatz eines anderen Herstellers verwenden, besteht die Gefahr, dass der Projektor aufgrund einer unsachgemäßen Befestigung mit falschen/zu kurzen Schrauben von der Decke fällt. Der BenQ-Deckenmontagesatz für den Projektor ist im selben Fachgeschäft erhältlich, in dem Sie auch den BenQ-Projektor erworben haben. BenQ empfiehlt, dass Sie außerdem ein separates, mit dem Kensington-Schloss kompatibles Sicherheitskabel kaufen und dieses ordnungsgemäß in der Aussparung für das Kensington-Schloss am Projektor und an der Grundplatte des Deckenmontagegestells anbringen. Neben dem Diebstahlschutz bietet dies einen Fallschutz, sollte sich der Projektor aus seiner Befestigung am Montagegestell lösen.
 - ⚠ Quecksilber -- Diese Lampe enthält Quecksilber. Entsorgen Sie sie entsprechend der vor Ort geltenden Gesetze und Bestimmungen. Siehe www.lamprecycle.org.
 - ⚠ Richten Sie den hochleistungsstarken Laserstrahl niemals auf das Projektionsobjektiv. Andernfalls könnten die DLP-Chips beschädigt werden.

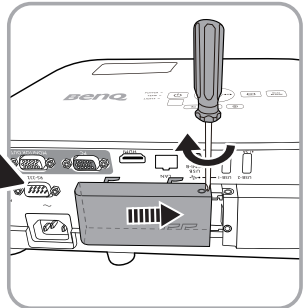
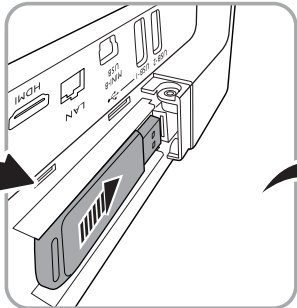
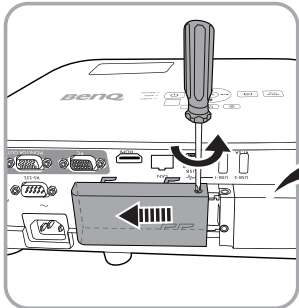
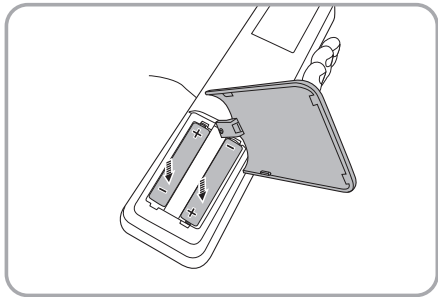
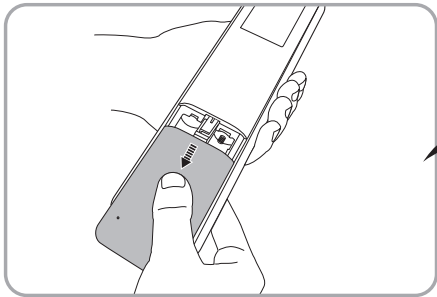
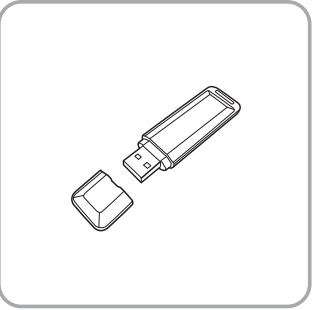
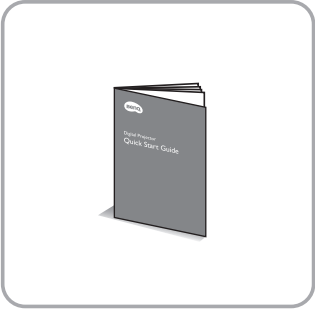
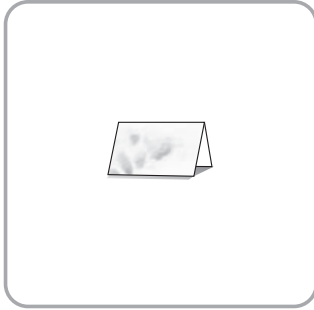
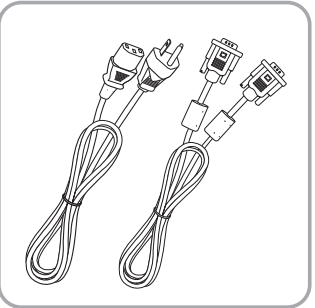
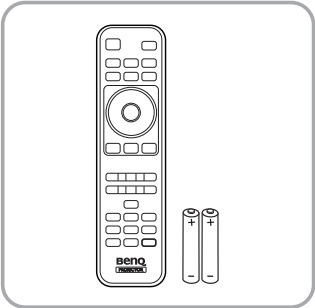
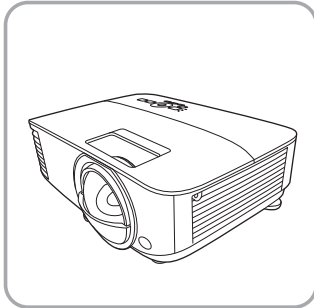

Remote control

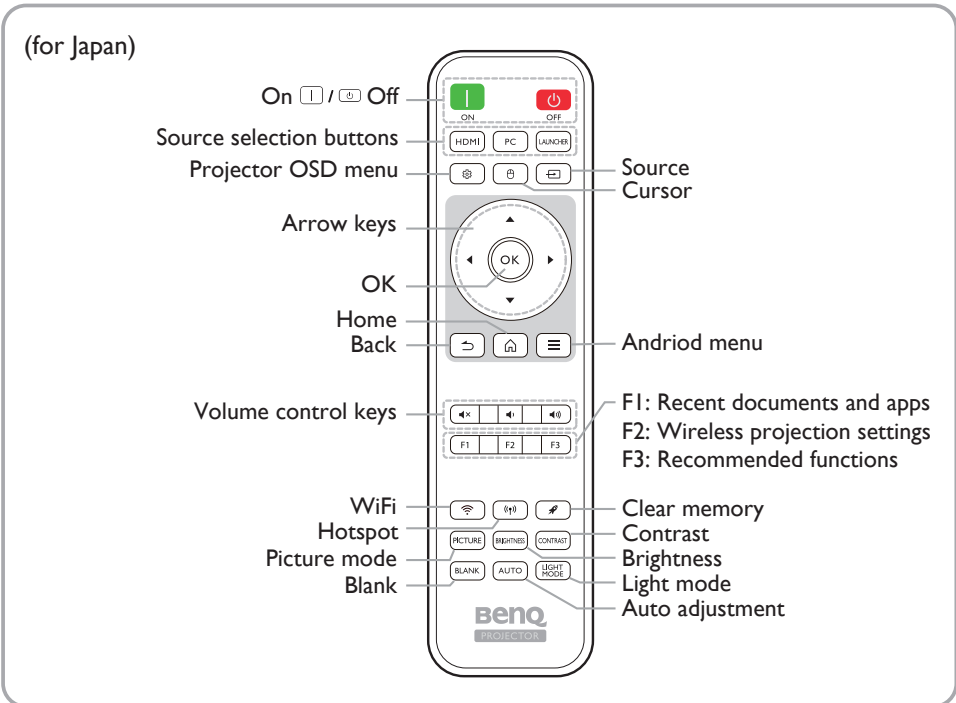
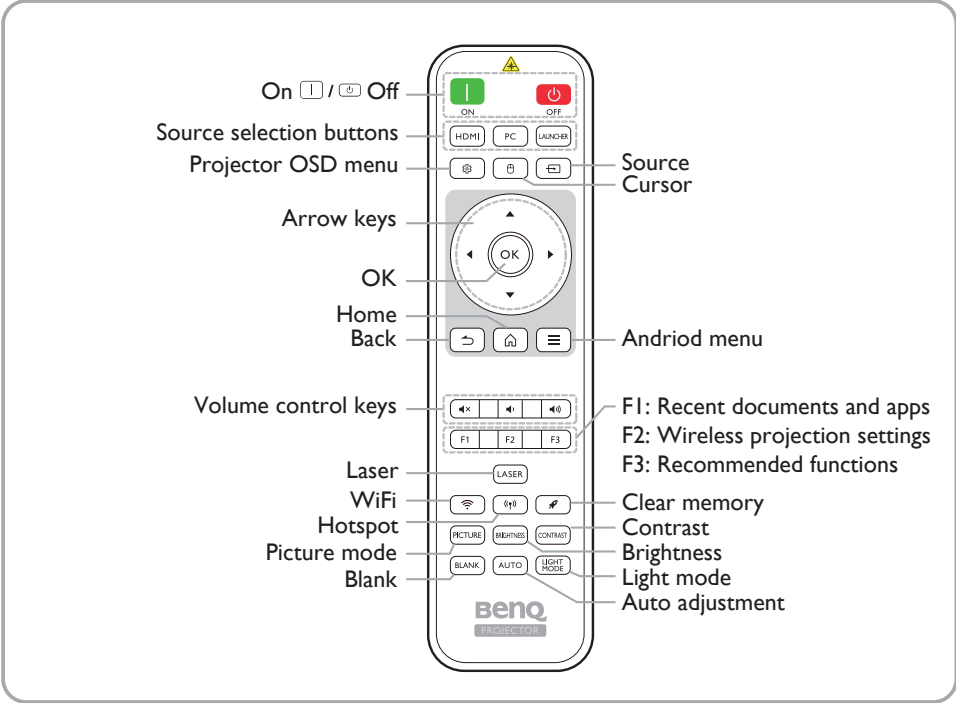

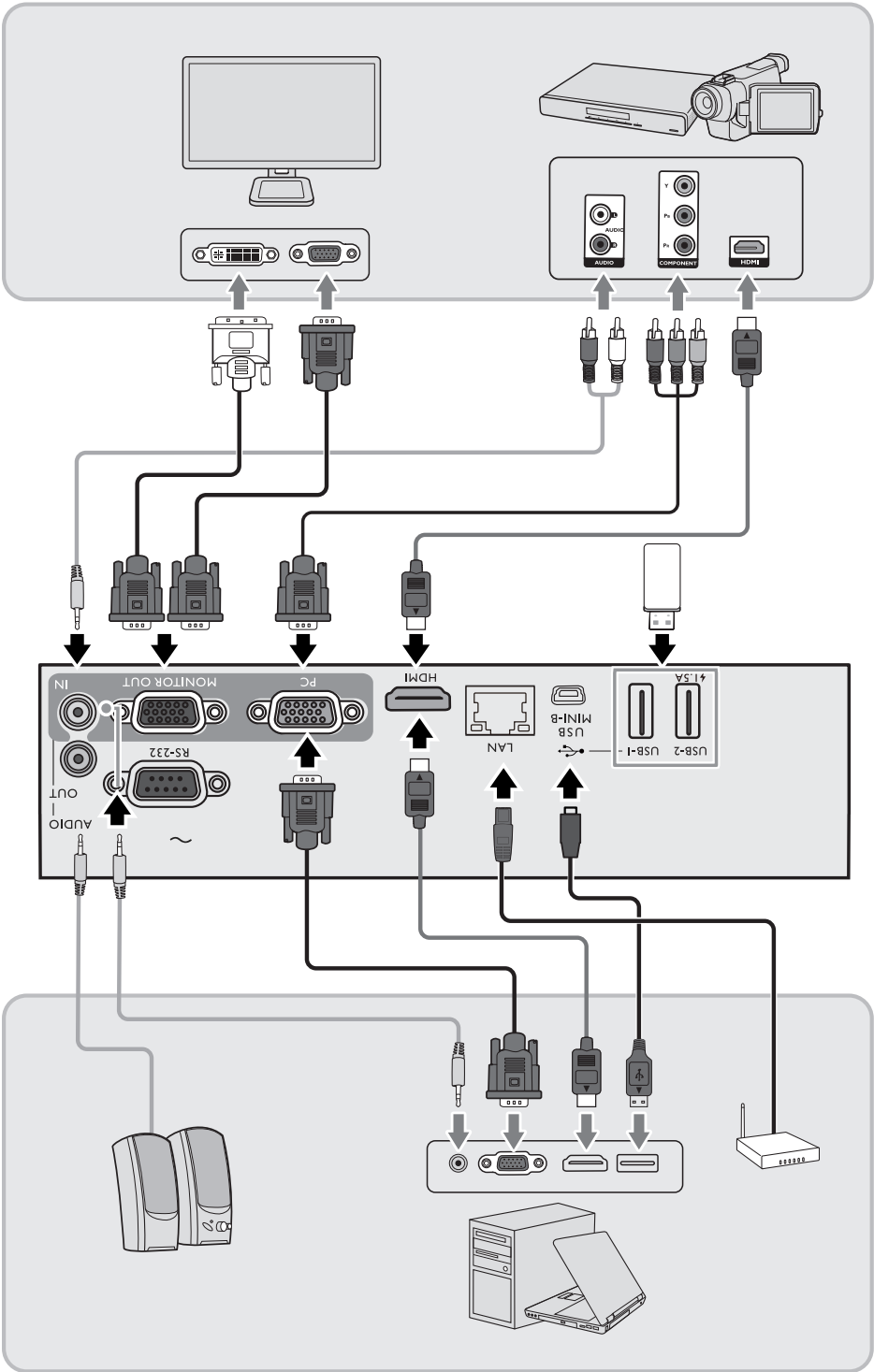

Projection dimensions

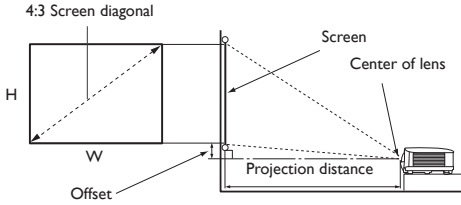

EX800ST

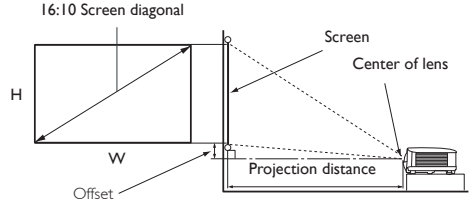

EW800ST

EX800ST

The screen aspect ratio is 4:3 and the projected picture is in a 4:3 aspect ratio

Screen size				Distance from screen (mm)	Offset (mm)
Diagonal		H (mm)	W (mm)		
Inch	mm				
60	1524	914	1219	744	137
70	1778	1067	1422	868	160
80	2032	1219	1626	992	183
90	2286	1372	1829	1116	206
100	2540	1524	2032	1240	229
110	2794	1676	2235	1363	251
120	3048	1829	2438	1487	274

EW800ST

The screen aspect ratio is 16:10 and the projected picture is in a 16:10 aspect ratio

Screen size				Distance from screen (mm)	Offset (mm)
Diagonal		H (mm)	W (mm)		
Inch	mm				
70	1778	942	1508	739	47
80	2032	1077	1723	844	54
90	2286	1212	1939	950	61
100	2540	1346	2154	1055	67
110	2794	1481	2369	1161	74
120	3048	1615	2585	1267	81



All measurements are approximate and may vary from the actual sizes.

BenQ recommends that if you intend to permanently install the projector, you should physically test the projection size and distance using the actual projector in situ before you permanently install it, so as to make allowance for this projector's optical characteristics. This will help you determine the exact mounting position so that it best suits your installation location.

Ceiling/Wall Mount screw: M4
(Max. Length = 25 mm; Min. Length = 20 mm)
Unit: mm

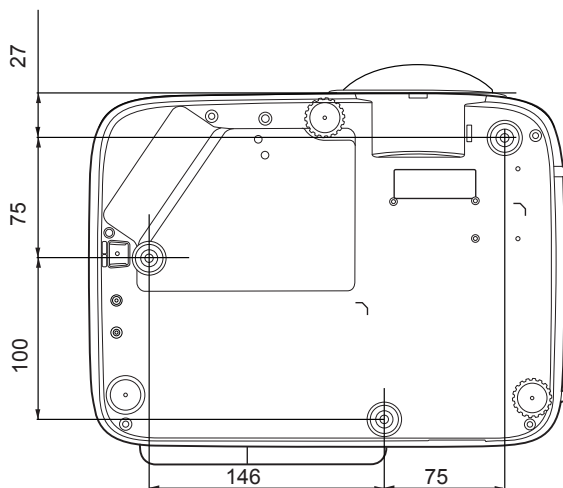

Please align the ceiling mount holes  with the Mark C screw holes on the mounting plate.

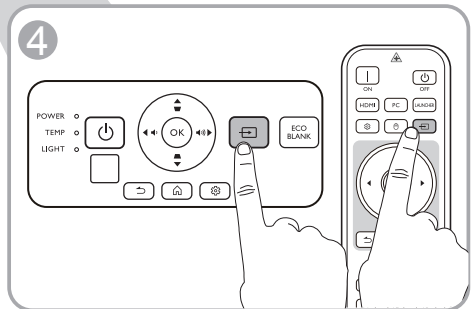
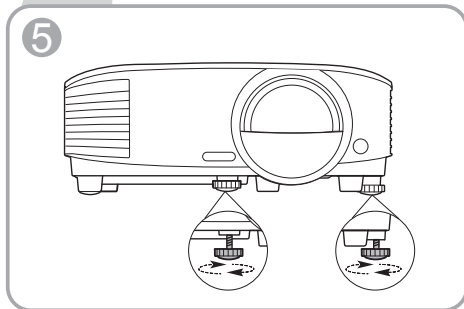
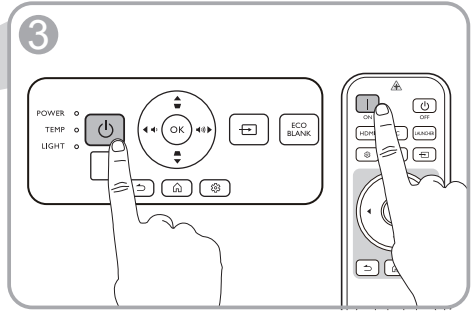
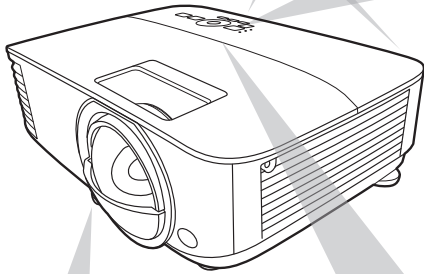
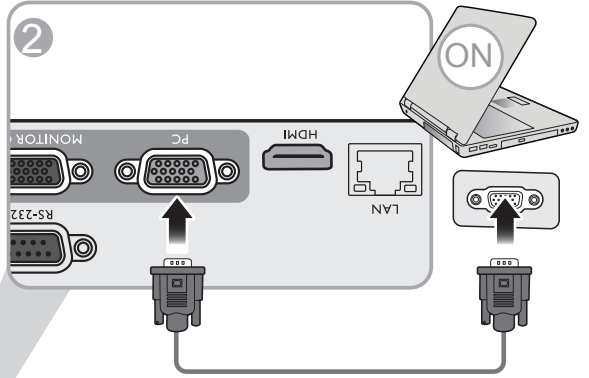
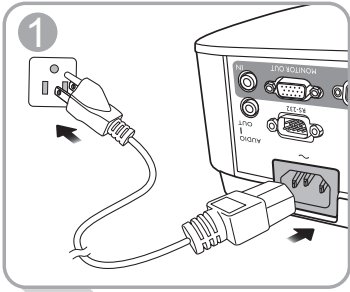

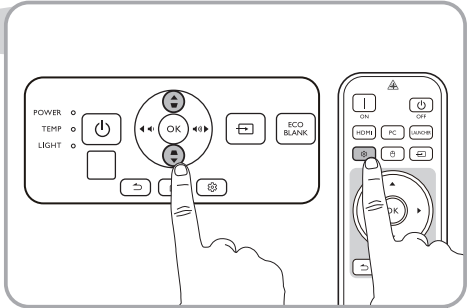
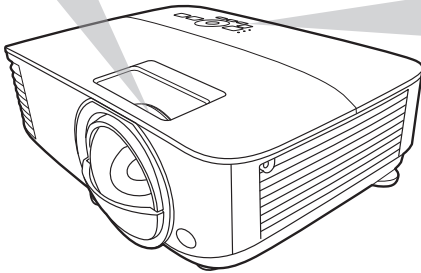
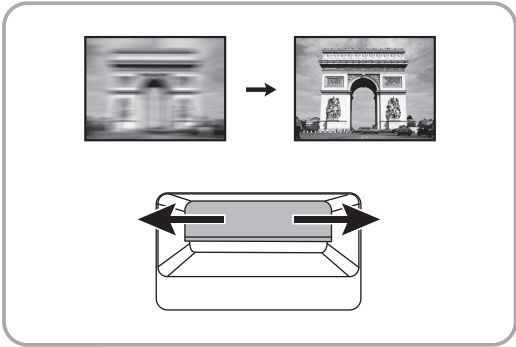

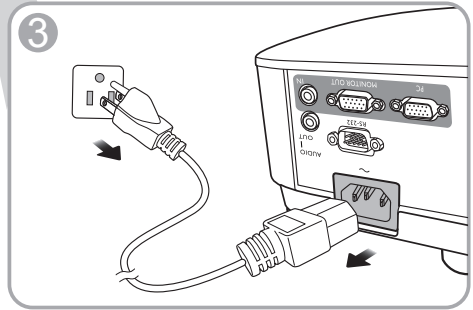
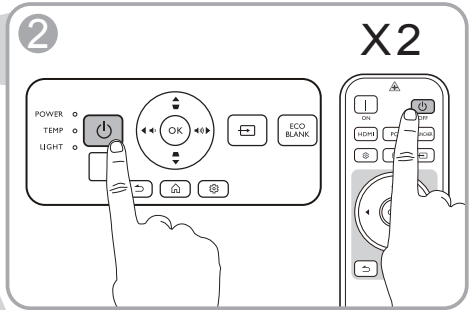
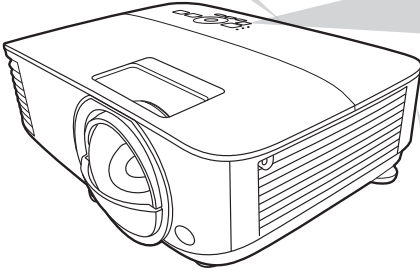
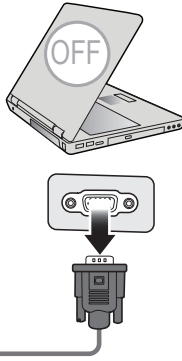
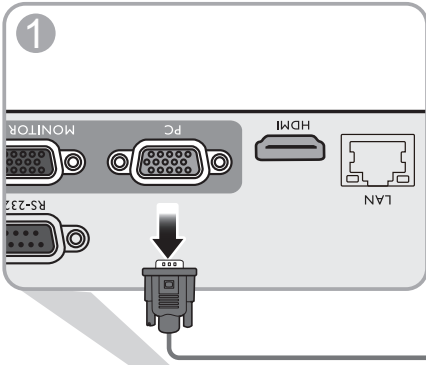

Table of contents

English	11
Français	12
Deutsch	13
Italiano	14
Español	15
Português	16
Svenska	17
Русский	18
Nederlands	19
Polski	20
Türkçe	21
Čeština	22
ไทย	23
繁體中文	24
简体中文	25
日本語	26
한국어	27
العبرية	28
Dansk	29
Suomi	30
Norsk	31

 All specifications are subject to change without notice.

Optical

Resolution

EX800ST: 1024 x 768 XGA

EW800ST: 1280 x 800 WXGA

Display system

1-CHIP DMD

Lens

F = 2.6, f = 6.9 mm

Clear focus range

EX800ST: 0.74–1.48 m

EW800ST: 0.74–1.26 m

Lamp

200 W lamp

Electrical

Power supply

AC100–240V, 50–60 Hz (Automatic)

Power consumption

320 W (Max); < 0.5 W (Standby);

< 2 W (when the Network function in the Standby Settings is on)

Mechanical

Weight

2.6 Kg (5.7 lbs)

Output terminals

RGB output

D-Sub 15-pin (female) x 1

Speaker

2 watt x 1

Audio signal output

PC audio jack x 1

Control

USB

Type-A x 3 (1 for wireless dongle);

Mini-B x 1

RS-232 serial control

9 pin x 1

LAN control

RJ45 x 1

IR receiver x 2

Input terminals

Computer input

RGB input

D-Sub 15-pin (female) x 1

Video signal input

SD/HDTV signal input

Analog - Component

(through RGB input)

Digital - HDMI x 1

Audio signal input

Audio in

PC audio jack x 1

Environmental Requirements

Operating temperature

0°C–40°C at sea level

Operating relative humidity

10%–90% (without condensation)

Operating altitude

0–1499 m at 0°C–35°C

1500–3000 m at 0°C–30°C (with

High Altitude Mode on)

Storage temperature

-20°C–60°C at sea level

Storage humidity

10%–90% RH (without condensation)

Storage altitude

30°C@ 0~12,200m above sea level

Transporting

Original packing or equivalent is recommended

Repairing

Please visit below website and choose your country to find your service contact window. <http://www.benq.com/welcome>

 Toutes les caractéristiques peuvent être modifiées sans notification préalable.

Caractéristiques optiques

Résolution

EX800ST: 1024 x 768 XGA

EW800ST: 1280 x 800 WXGA

Système d'affichage

DMD 1 puce

Objectif

F = 2,6, f = 6,9 mm

Plage de mise au point claire

EX800ST: 0,74–1,48 m

EW800ST: 0,74–1,26 m

Lampe

Lampe de 200 W

Caractéristiques électriques

Alimentation

100 à 240 V CA, 50 à 60 Hz

(Automatique)

Consommation

320 W (max) ; < 0,5 W (veille) ; < 2 W

(lorsque la fonction réseau dans les réglages de veille est activée)

Caractéristiques mécaniques

Poids

2,6 Kg (5,7 lb)

Prises de sortie

Sortie RVB

1 D-Sub à 15 broches (femelle)

Haut-parleur

1 x 2 watts

Sortie de signal audio

1 prise audio PC

Commande

USB

Type A x 3 (1 pour le dongle sans fil);

Mini-B x 1

Contrôle série RS-232

1 à 9 broches

Contrôle LAN

RJ45 x 1

2 récepteurs IR

Prises d'entrée

Entrée ordinateur

Entrée RVB

1 D-Sub à 15 broches (femelle)

Entrée signal vidéo

Entrée de signal SD/HDTV

Analogique - Composantes

(via entrée RVB)

1 numérique - HDMI x 1

Entrée de signal audio

Entrée audio

1 prise audio PC

Caractéristiques environnementales

Température de fonctionnement

0°C à 40°C au niveau de la mer

Humidité relative en fonctionnement

10% à 90% (sans condensation)

Altitude de fonctionnement

0 à 1499 m à 0°C à 35°C

1500 à 3000 m à 0°C à 30°C (avec

Mode Haute altitude activé)

Température de stockage

-20°C à 60°C au niveau de la mer

Humidité de stockage

10% à 90% RH (sans condensation)

Altitude de stockage

30°C à 0~12.200 m au-dessus du

niveau de la mer

Transport

Un emballage original ou équivalent est recommandé

Réparation

Veillez visiter le site Web ci-dessous et choisissez votre pays pour trouver votre fenêtre de contact du service.

<http://www.benq.com/welcome>

 Alle Daten können ohne Bekanntmachung geändert werden.

Optische Daten

Auflösung

EX800ST: 1024 x 768 XGA

EW800ST: 1280 x 800 WXGA

Anzeigesystem

1-CHIP DMD

Objektivlinse

F = 2,6, f = 6,9 mm

Klare Fokusbereich

EX800ST: 0,74–1,48 m

EW800ST: 0,74–1,26 m

Lampe

200 W-Lampe

Elektrische

Stromversorgung

AC 100–240 V, 50–60 Hz (Automatisch)

Stromverbrauch

320 W (Max); < 0,5 W (Standby); < 2W

(wenn die Netzwerkfunktion unter

Standby-Einstellungen eingeschaltet ist)

Mechanisches

Gewicht

2,6 Kg (5,7 lbs)

Ausgänge

RGB Ausgang

D-Sub 15-polig (Buchse) x 1

Lautsprecher

2 Watt x 1

Audiosignalausgang

PC-Audiobuchse x 1

Steuerung

USB

Type-A x 3 (1 für Drahtlos-Dongle);

Mini-B x 1

Serielle RS-232-Steuerung

9-polig x 1

LAN-Steuerung

RJ45 x 1

IR-Empfänger x 2

Eingänge

Computereingang

RGB-Eingang

D-Sub 15-polig (Buchse) x 1

Videosignaleingang

SD/HDTV-Eingangssignal

Analog - Component

(über RGB-Eingang)

Digital - HDMI x 1

Audiosignaleingang

Audioeingang

PC-Audiobuchse x 1

Umgebungsbedingungen

Betriebstemperatur

0°C–40°C auf Meereshöhe

Luftfeuchtigkeit bei Betrieb

10%–90% (nicht kondensierend)

Höhenlage bei Betrieb

0-1499 m bei 0°C-35°C

1500-3000 m bei 0°C–30°C (mit

Höhenmodus eingeschaltet)

Lagerungstemperatur

-20°C-60°C auf Meereshöhe

Lagerungsluftfeuchtigkeit

10%–90% RF (nicht kondensierend)

Lagerungshöhe

30°C@ 0~12.200m über dem

Meeresspiegel

Transport

Originalverpackung oder entsprechende

Verpackung wird empfohlen

Reparatur

Bitte besuchen Sie die unten stehende

Webseite und wählen Sie Ihr Land aus,

um das Service Kontaktfenster zu finden.

<http://www.benq.com/welcome>



 Tutte le specifiche sono soggette a modifiche senza preavviso.

Parte ottica

Risoluzione

EX800ST: 1024 x 768 XGA

EW800ST: 1280 x 800 WXGA

Sistema di visualizzazione

1-CHIP DMD

Obiettivo

F = 2,6, f = 6,9 mm

Cancella intervallo messa a fuoco

EX800ST: 0,74–1,48 m

EW800ST: 0,74–1,26 m

Lampada

Lampada da 200 W

Parte elettrica

Alimentazione

CA 100–240 V, 50–60 Hz (Automatico)

Consumo energetico

320 W (massimo); < 0,5 W (standby);

< 2W (quando la funzione Rete in

Impostazioni standby è attivata)

Parte meccanica

Peso

2,6 Kg (5,7 lbs)

Terminali output

Uscita RGB

D-Sub da 15-pin (femmina) x 1

Altoparlante

2 watt x 1

Uscita segnale audio

Jack audio per PC x 1

Controllo

USB

Tipo A x 3 (1 per dongle wireless);

Mini-B x 1

Controllo seriale RS-232

9 pin x 1

Controllo LAN

RJ45 x 1

Ricevitore infrarossi x 2

Terminali di ingresso

Ingresso computer

Ingresso RGB

D-Sub da 15-pin (femmina) x 1

Ingresso segnale video

Ingresso segnale SD/HDTV

Analogico - Component

(tramite input RGB)

Digitale - HDMI x 1

Ingresso segnale audio

Ingresso audio

Jack audio per PC x 1

Requisiti ambientali

Temperatura operativa

0°C–40°C sul livello del mare

Umidità relativa operativa

10%–90% (senza condensa)

Altitudine operativa

0–1499 m a 0°C–35°C

1500–3000 m a 0°C–30°C (con

Modalità altitudine elevata)

Temperatura di conservazione

-20°C–60°C sul livello del mare

Umidità di conservazione

10%–90% di umidità relativa (senza condensa)

Altitudine stoccaggio

30°C a 0–12.200 m sul livello del mare

Trasporto

Confezione originale o equivalente consigliata

Riparazione

Visitare il sito web di seguito e scegliere il paese per trovare le informazioni di contatto per l'assistenza.

<http://www.benq.com/welcome>

 Todas las especificaciones están sujetas a cambio sin previo aviso.

Óptico

Resolución

EX800ST: 1024 x 768 XGA

EW800ST: 1280 x 800 WXGA

Sistema óptico

1 CHIP DMD

Lente

F = 2,6, f = 6,9 mm

Distancia de enfoque nítida

EX800ST: 0,74–1,48 m

EW800ST: 0,74–1,26 m

Lámpara

Lámpara de 200 W

Características eléctricas

Fuente de alimentación

100–240 V de CA, 50–60 Hz
(automático)

Consumo eléctrico

320 W (máx.); < 0,5 W (modo de espera); < 2 W (cuando la función de red de la configuración de espera está activada)

Características mecánicas

Peso

2,6 Kg (5,7 lbs)

Terminales de salida

Salida RGB

D-Sub de 15 patillas (hembra) x 1

Altavoz

2 vatios x 1

Salida de señal de audio

Clavija de audio de PC x 1

Control

USB

Tipo-A x 3 (1 para llave inalámbrica);
Mini-B x 1

Control de serie RS-232

9 patillas x 1

Control LAN

RJ45 x 1

Receptor de infrarrojos (IR) x 2

Terminales de entrada

Entrada de ordenador

Entrada RGB

D-Sub de 15 patillas (hembra) x 1

Entrada de señal de vídeo

Entrada de señal de SD/HDTV

Análogica-componentes

(a través de entrada RGB)

Digital - HDMI x 1

Entrada de señal de audio

Entrada de audio

Clavija de audio de PC x 1

Requisitos medioambientales

Temperatura operativa

0°C–40°C al nivel del mar

Humedad relativa operativa

10%–90% (sin condensación)

Altitud de funcionamiento

0–1499 m a 0°C–35°C

1500–3000 m a 0°C–30°C (con

el Modo altitud elevada activado)

Temperatura de almacenamiento

-20°C–60°C al nivel del mar

Humedad de almacenamiento

10%–90% HR (sin condensación)

Altitud de almacenamiento

30°C a 0-12.200 m por encima del nivel del mar

Transporte

Se recomienda usar el embalaje original o uno equivalente

Reparación

Visite el sitio web indicado a continuación y seleccione su país para consultar los datos de contacto del servicio técnico:

<http://www.benq.com/welcome>

Todas as especificações estão sujeitas a alteração sem aviso prévio.

Ópticas

Resolução

EX800ST: 1024 x 768 XGA

EW800ST: 1280 x 800 WXGA

Sistema de visualização

1-CHIP DMD

Lente

F = 2,6, f = 6,9 mm

Alcance de focagem clara

EX800ST: 0,74–1,48 m

EW800ST: 0,74–1,26 m

Lâmpada

lâmpada de 200 W

Eléctricas

Fonte de alimentação

AC100–240V, 50–60 Hz (Automático)

Consumo de energia

320 W (Máx); < 0.5 W (Em espera);

< 2 W (quando a função Rede está
ativada nas Definições de Suspensão)

Mecânicas

Peso

2,6 Kg (5,7 lbs)

Terminais de saída

Saída RGB

D-Sub 15-pinos (fêmea) x 1

Altifalante

2 watt x 1

Saída de sinal áudio

Tomada áudio PC x 1

Controlo

USB

Tipo A x 3 (1 para adaptador sem fios);

Mini-B x 1

Controlo de série RS-232

9 pinos x 1

Controlo de LAN

RJ45 x 1

Receptor IR x 2

Terminais de entrada

Entrada para computador

entrada RGB

D-Sub 15-pinos (fêmea) x 1

Entrada do sinal de vídeo

Sinal de entrada SD/HDTV

Analogico - Componente

(através de entrada RGB)

Digital - HDMI x 1

Entrada de sinal áudio

Entrada áudio

Tomada áudio PC x 1

Requisitos Ambientais

Temperatura de funcionamento

0°C–40°C ao nível do mar

Humidade relativa em funcionamento

10%–90% (sem condensação)

Altitude de funcionamento

0–1499 m a 0°C–35°C

1500–3000 m a 0°C–30°C (com o

Modo de Grande Altitude Ligado)

Temperatura de armazenamento

-20°C–60°C ao nível do mar

Humidade em armazenamento

10%–90% RH (sem condensação)

Altitude de armazenamento

30°C@ 0~12,200m acima do nível do mar

Transporte

Embalagem original ou equivalente é
recomendado

Reparação

Visite o site abaixo e escolha o seu país
para localizar a janela de contacto para
reparações.

<http://www.benq.com/welcome>

Alla specifikationer kan ändras utan föregående meddelande.

Optik

Upplösning

EX800ST: 1024 x 768 XGA

EW800ST: 1280 x 800 WXGA

Visningssystem

1-CHIP DMD

Lins

F = 2,6, f = 6,9 mm

Klart fokusområde

EX800ST: 0,74–1,48 m

EW800ST: 0,74–1,26 m

Lampa

200 W lampa

Elektricitet

Strömtillförsel

AC 100–240 V, 50–60 Hz (automatiskt)

Strömförbrukning

320 W (max); < 0,5 W (vänteläge);

< 2 W (när nätverksfunktionen i standby-inställningarna är på)

Mekanik

Vikt

2,6 Kg (5,7 lbs)

Utgångskontakter

RGB-utgång

D-Sub (hona) med 15 stift x 1

Högtalare

2 watt x 1

Ljudsignalsutgång

Ingång för datorljud x 1

Kontroll

USB

Typ A x 3 (1 för trådlös dongel);

Mini-B x 1

RS-232-seriekontroll

9 stift x 1

LAN-kontroll

RJ45 x 1

IR-mottagare x 2

Ingångskontakter

Datoringång

RGB-ingång

D-Sub (hona) med 15 stift x 1

Videosignalingång

SD/HDTV-signalingång

Analog - Komponent

(via RGB-ingång)

Digital - HDMI x 1

Ljudsignalingång

Ljudingång

Ingång för datorljud x 1

Miljökrav

Driftstemperatur

0°C–40°C vid havsnivå

Relativ luftfuktighet vid drift

10%–90% (icke-kondenserande)

Driftshöjd

0–1499 meter vid 0°C–35°C

1500–3000 meter vid 0°C–30°C (med

Höghöjdsläge på)

Förvaringstemperatur

-20°C–60°C vid havsnivå

Fuktighet vid förvaring

10%–90% relativ luftfuktighet (icke-kondenserande)

Förvaringshöjd

30°C vid 0~12.200 m över havsnivån

Frakt

Originalförpackningen eller en likvärdig rekommenderas

Reparation

Besök webbplatsen nedan, välj ditt land och använd sedan servicekontaktfönstret.

<http://www.benq.com/welcome>

☞ Все характеристики могут быть изменены без предварительного уведомления.

Оптические характеристики

Разрешение

EX800ST: 1024 x 768 XGA

EW800ST: 1280 x 800 WXGA

Система дисплея

Однокристальное цифровое
микрзеркальное устройство (DMD)

Объектив

F = 2,6, f = 6,9 мм

Четкий фокус

EX800ST: 0,74–1,48 м

EW800ST: 0,74–1,26 м

Лампа

Лампа 200 Вт

Электрические характеристики

Питание

100–240 В, 50–60 Гц перем. тока
(автомат)

Энергопотребление

320 Вт (макс.); < 0,5 Вт (в режиме
ожидания); < 2 Вт (при включении
функции "Сеть" в "Параметры режима
ожидания")

Механические характеристики

Масса

2,6 кг (5,7 фунта)

Выходы

Выход RGB

15-контактный D-sub (гнездо) x 1

Динамик

2 Вт x 1

Аудиовыход

Аудиоразъем ПК x 1

Управление

USB

Тип А, 3 шт. (1 для адаптера
беспроводной сети);
Mini-B x 1

Управление через последовательный
порт RS-232

9 контактов x 1

Управление по локальной сети

RJ45 x 1

ИК-приемник x 2

Входы

Вход компьютера

Вход RGB

15-контактный D-sub (гнездо) x 1

Вход видеосигнала

Вход сигнала SD/HDTV

Аналоговый – Компонентный
(через вход RGB)

Цифровой - HDMI x 1

Вход аудиосигнала

Аудиовход

Аудиоразъем ПК x 1

Требования к окружающей среде

Рабочая температура

0°C–40°C на уровне моря

Относительная влажность при эксплуатации

10–90 % (при отсутствии конденсации)

Высота над уровнем моря при
эксплуатации

0–1499 м при температуре 0–35 °C
1500–3000 м при температуре 0–30 °C
(при включенном режиме
высокогорья)

Температура хранения

-20 °C–60 °C на уровне моря

Влажность хранения

10–90 % ОВВ (при отсутствии
конденсации)

Высота хранения

30 °C при 0~12200 м выше уровня моря

Транспортировка

Рекомендуется использовать
оригинальную или эквивалентную
упаковку

Ремонт

Перейдите по указанному ниже сайту
в интернете и выберите страну для
поиска сервисного центра.
<http://www.benq.com/welcome>

Alle specificaties kunnen zonder voorafgaande kennisgeving worden gewijzigd.

Optisch

Resolutie

EX800ST: 1024 x 768 XGA

EW800ST: 1280 x 800 WXGA

Weergavesysteem

1-CHIP DMD

Objectief

F = 2,6, f = 6,9 mm

Open focusbereik

EX800ST: 0,74-1,48 m

EW800ST: 0,74-1,26 m

Lamp

Lamp van 200 W

Elektrisch

Voeding

AC100-240 V, 50-60 Hz (automatisch)

Energieverbruik

320 W (max); < 0,5 W (stand-by); < 2 W
(wanneer de netwerkfunctie in de Stand-
by-instellingen is ingeschakeld)

Mechanisch

Gewicht

2,6 Kg (5,7 lbs)

Uitgangen

RGB-uitgang

D-Sub 15-pins (contrastekker) x 1

Luidspreker

2 Watt x 1

Audiosignaaluitgang

PC-audio-aansluiting x 1

Besturing

Usb

Type-A x 3 (1 voor draadloze dongle);
Mini-B x 1

RS-232 seriële besturing

9 pins x 1

LAN-bediening

RJ45 x 1

IR-ontvanger x 2

Ingangen

Computeringang

RGB-ingang

D-Sub 15-pins (contrastekker) x 1

Video-ingangssignaal

SD/HDTV-signaalingang

Analoog - Component

(via RGB-ingang)

Digitaal - HDMI x 1

Audio-ingangssignaal

Audio-ingang

PC-audio-aansluiting x 1

Omgevingsvereisten

Bedrijfstemperatuur

0°C–40°C op zeeniveau

Relatieve vochtigheid van omgeving

10%–90% (zonder condens)

Bedrijfshoogte

0–1499 m bij 0°C–35°C

1500–3000 m bij 0°C–30°C (met

Hoogtemodus aan)

Opslagtemperatuur

-20°C–60°C op zeeniveau

Opslagvochtigheid

10%–90% RLV (zonder condens)

Opslaghoogte

30°C@ 0–12200 m boven zeeniveau

Transport

Originele verpakking of gelijksoortig
wordt aanbevolen

Reparatie

Ga naar onderstaande website en kies
uw land voor de contactgegevens.
<http://www.benq.com/welcome>

Wszystkie specyfikacje mogą ulec zmianie bez powiadomienia.

Parametry optyczne

Rozdzielczość

EX800ST: 1024 x 768 XGA

EW800ST: 1280 x 800 WXGA

System wyświetlacza

1-CHIP DMD

Obiektyw

F = 2,6, f = 6,9 mm

Zakres wyraźnej ostrości

EX800ST: 0,74–1,48 m

EW800ST: 0,74–1,26 m

Lampa

Lampa 200 W

Parametry elektryczne

Zasilanie

Prąd zmienny 100–240 V, 50-60 Hz
(automatycznie)

Zużycie energii

320 W (maks.); < 0,5 W (gotowość);
< 2 W (gdy jest włączona funkcja Sieć w
Ustawienia gotowości)

Parametry mechaniczne

Ciężar

2,6 kg (5,7 lbs)

Wyjścia

Wyjście RGB

D-Sub 15-stykowe (żeńskie) x 1

Głośnik

2 watów x 1

Wyjście sygnału audio

Złącze PC audio x 1

Sterowanie

USB

Typ-A x 3 (1 do klucza
bezprowadowego);
Mini-B x 1

Port szeregowy RS-232

9 styków x 1

Sterowanie przez sieć LAN

RJ45 x 1

Odbiornik podczerwieni x 2

Wejścia

Wejście komputerowe

Wejście RGB

D-Sub 15-stykowe (żeńskie) x 1

Wejście sygnału wideo

Wejście sygnału SD/HDTV

Analogowe - komponentowe
(przez wejście RGB)

Cyfrowe - HDMI x 1

Wejście sygnału audio

Wejście audio

Złącze PC audio x 1

Wymagania środowiskowe

Temperatura pracy

0°C–40°C na poziomie morza

Względna wilgotność pracy

10–90% (bez kondensacji)

Wysokość robocza

0–1499 m przy 0°C–35°C

1500-3000 m przy 0°C-30°C

(z włączoną opcją Tryb dużej wysokości)

Temperatura przechowywania

-20°C–60°C na poziomie morza

Wilgotność przechowywania

10%–90% wilgotności względnej (bez
kondensacji)

Wysokość przechowywania

30°Cna wys. 0~12 200 m nad poziomem
morza

Transport

Zalecamy użycie oryginalnego lub
równoważnego opakowania

Naprawy

Wejdz na poniższą witrynę internetową i
wybierz swój kraj, aby uzyskać informacje
na temat dostępnych usług serwisowych
<http://www.benq.com/welcome>

 Tüm spesifikasyonlar, haber verilmeden değiştirilebilir.

Optik

Çözünürlük

EX800ST: 1024 x 768 XGA

EW800ST: 1280 x 800 WXGA

Görüntü sistemi

1-CHIP DMD

Lens

F = 2,6, f = 6,9 mm

Temiz odak aralığı

EX800ST: 0,74 – 1,48 m

EW800ST: 0,74 – 1,26 m

Lamba

200 W lamba

Elektrik

Güç kaynağı

AC100–240V, 50-60 Hz (Otomatik)

Güç tüketimi

320 W (Maks.); < 0,5 W (Bekleme);
< 2 W (Bekleme Ayarları'ndaki Ağ işlevi
açık olduğunda)

Mekanik

Ağırlık

2,6 Kg (5,7 lbs)

Çıkış terminalleri

RGB çıkışı

D-Sub 15-pin (dişi) x 1

Hoparlör

2 watt x 1

Ses sinyal çıkışı

PC ses jakı x 1

Kumanda

USB

Tip A x 3 (kablosuz donanım kilidi için
1);

Mini-B x 1

RS-232 seri kumanda

9 pin x 1

LAN denetimi

RJ45 x 1

IR alıcısı x 2

Giriş terminalleri

Bilgisayar girişi

RGB girişi

D-Sub 15-pin (dişi) x 1

Video sinyali girişi

SD/HDTV sinyal girişi

Analog - Bileşen

(RGB girişi üzerinden)

Dijital - HDMI x 1

Ses sinyali girişi

Ses girişi

PC ses jakı x 1

Çevresel Gereklilikler

Çalışma sıcaklığı

Deniz seviyesinde 0°C–40°C

Çalışma bağıl nemi

%10–%90 (yoğunlaşmasız)

Çalışma rakımı

0°C–35°C'de 0–1499 m

0°C–30°C'de 1500–3000 m

(Yüksek Yer Modu açık olarak)

Depolama sıcaklığı

Deniz seviyesinde -20°C–60°C

Depolama nemi

%10–%90 Bağıl Nem (yoğunlaşmasız)

Depolama rakımı

30°C@ 0~12.200m deniz seviyesinin
üzerinde

Taşıma

Orijinal ambalaj veya eşdeğeri önerilir

Onarım

Lütfen servis iletişim pencerenizi bulmak
için aşağıdaki web sitesini ziyaret edin ve
ülkenizi seçin.

<http://www.benq.com/welcome>

 Veškeré technické údaje se mohou změnit bez předchozího upozornění.

Optické parametry

Rozlišení

EX800ST: 1024 x 768 XGA

EW800ST: 1280 x 800 WXGA

Systém zobrazení

Jednočipový DMD

Objektiv

F = 2,6, f = 6,9 mm

Čistý rozsah zaostření

EX800ST: 0,74 – 1,48 m

EW800ST: 0,74 – 1,26 m

Lampa

Lampa 200 W

Elektrické parametry

Zdroj energie

100 – 240 V AC (stříd.), 50 – 60 Hz
(automaticky)

Příkon

320 W (max.); < 0,5 W (pohotovostní režim); < 2 W (když je Pohotovostní režim funkce Síť zapnutý)

Mechanické parametry

Hmotnost

2,6 kg

Výstupní konektory

Výstup RGB

D-Sub 15 pinů (zásuvka) x 1

Reproduktor

2 W x 1

Výstup zvukového signálu

PC audio konektor x 1

Ovládání

USB

Typ A x 3 (1 pro bezdrátový adaptér dongle);

Mini-B x 1

Sériové ovládání RS-232

9 pinů x 1

Ovládání LAN

RJ45 x 1

Infračervený přijímač x 2

Vstupní konektory

Vstup z počítače

Vstup RGB

D-Sub 15 pinů (zásuvka) x 1

Vstup video signálu

Vstup signálu SD/HDTV

Analogový - Komponentní
(přes vstup RGB)

Digitální - HDMI x 1

Vstup zvukového signálu

Vstup zvuku

PC audio konektor x 1

Požadavky na prostředí

Provozní teplota

0 °C – 40 °C na úrovni hladiny moře

Provozní relativní vlhkost vzduchu

10 % – 90 % (bez kondenzace)

Provozní nadmořská výška

0 – 1 499 m při 0 °C – 35 °C

1 500 – 3 000 m při 0 °C – 30 °C

(se zapnutým režimem velké nadmořské výšky)

Skladovací teplota

-20 °C – 60 °C na úrovni hladiny moře

Skladovací vlhkost

10 % – 90 % RH (bez kondenzace)

Nadmořská výška pro skladování

30 °C@ 0 ~ 12 200 m nad hladinou moře

Přeprava

Doporučujeme originální nebo ekvivalentní obal

Opravy

Navštivte prosím níže uvedenou webovou stránku a vyberte vaši zemi pro zobrazení okna s kontakty na servis.

<http://www.benq.com/welcome>

รายละเอียดทางด้านเทคนิคทั้งหมดอาจเปลี่ยนแปลงได้โดยไม่ต้องแจ้งให้ทราบล่วงหน้า

ระบบออปติค

ความละเอียด

EX800ST: 1024 x 768 XGA

EW800ST: 1280 x 800 WXGA

ระบบแสดงผล

1-CHIP DMD

เลนส์

$F = 2.6, f = 6.9$ มม.

ช่วงโฟกัสที่ชัดเจน

EX800ST: 0.74–1.48 ม.

EW800ST: 0.74–1.26 ม.

หลอดไฟ

หลอดไฟ 200 W

ระบบไฟ

แหล่งจ่ายไฟ

AC100–240V, 50–60 Hz (อัตโนมัติ)

ปริมาณการใช้พลังงาน

320 W (สูงสุด); < 0.5 W (สแตนด์บาย);

< 2 W (เมื่อเปิดฟังก์ชันเครือข่ายในการตั้งค่าสแตนด์บาย)

ตัวเครื่อง

น้ำหนัก

2.6 กก. (5.7 ปอนด์)

ช่องเสียบสัญญาณออก

เอาต์พุต RGB

D-Sub 15 ขา (ตัวเมีย) x 1

ลำโพง

2 วัตต์ x 1

เอาต์พุตสัญญาณเสียง

แจ๊คระบบเสียงพีซี x 1

การควบคุม

แหล่งจ่ายไฟ USB

Type-A x 3 (1 สำหรับดองเกิลไร้สาย);

Mini-B x 1

ระบบควบคุมอนุกรม RS-232

9 ขา x 1

ควบคุม LAN

RJ45 x 1

ตัวรับสัญญาณอินฟราเรด x 2

ช่องเสียบสัญญาณเข้า

อินพุตคอมพิวเตอร์

อินพุต RGB

D-Sub 15 ขา (ตัวเมีย) x 1

อินพุตสัญญาณวิดีโอ

อินพุตสัญญาณ SD/HDTV

แอนะล็อก - Component

(ผ่านอินพุต RGB)

ดิจิทัล - HDMI x 1

อินพุตสัญญาณเสียง

Audio in

แจ๊คระบบเสียงพีซี x 1

ข้อกำหนดของสภาพแวดล้อมการทำงาน

อุณหภูมิในการใช้งาน

0°C–40°C ที่ระดับน้ำทะเล

ความชื้นสัมพัทธ์ในการใช้งาน

10%–90% (โดยไม่มีการกลั่นตัวเป็นหยดน้ำ)

อัลจิจูดในการใช้งาน

0–1499 ม. ที่ 0°C–35°C

1500–3000 ม. ที่ 0°C–30°C (โดยที่

มีการเปิดใช้โหมดอัลจิจูดสูง)

อุณหภูมิในการจัดเก็บ

-20°C–60°C ที่ระดับน้ำทะเล

ความชื้นในการจัดเก็บ

10%–90% RH

(โดยไม่มีการกลั่นตัวเป็นหยดน้ำ)

อัลจิจูดในการจัดเก็บ

30°C@ 0~12,200 ม. ที่ระดับเหนือน้ำทะเล

การขนส่งแนะนำให้ใช้

บรรจุภัณฑ์ดั้งเดิมหรือเทียบเท่า

การซ่อมแซม

โปรดเข้าเยี่ยมชมที่เว็บไซต์ด้านล่าง

และเลือกประเทศของคุณ

เพื่อค้นหาช่วงเวลาที่สามารถติดต่อฝ่ายบริการ

ของคุณ <http://www.benq.com/welcome>

所有規格如有變更，恕不另行通知。

光學

解析度

EX800ST: 1024 x 768 XGA

EW800ST: 1280 x 800 WXGA

顯示系統

1-CHIP DMD

鏡頭

F = 2.6、f = 6.9 公釐

清楚的對焦範圍

EX800ST: 0.74–1.48 公尺

EW800ST: 0.74–1.26 公尺

燈泡

200 瓦燈泡

電子

電源

AC100–240 V、50-60 Hz (自動)

耗電量

320 瓦 (最大); < 0.5 瓦 (待機);

< 2 瓦 (當網路功能處於待機設定開啟時)

機械

重量

2.6 公斤 (5.7 磅)

輸出端子

RGB 輸出

D-Sub 15 針 (母端) x 1

喇叭

2 瓦 x 1

音訊訊號輸出

電腦音訊插孔 x 1

控制

USB

Type A x 3 (1 個用於無線轉換器);

Mini-B x 1

RS-232 序列控制

9 針 x 1

區域網路控制

RJ45 x 1

紅外線接收器 x 2

輸入端子

電腦輸入

RGB 輸入

D-Sub 15 針 (母端) x 1

視訊訊號輸入

SD/HDTV 訊號輸入

類比 - 色差 (透過 RGB 輸入)

數位 - HDMI x 1

音訊訊號輸入

音訊輸入

電腦音訊插孔 x 1

環境需求

操作溫度

0°C–40°C、海平面

操作相對濕度

10%–90% (無冷凝狀態)

操作海拔

0–1499 公尺、0°C–35°C

1500–3000 公尺、0°C–30°C (開啟

高海拔模式)

保存溫度

-20°C–60°C、海平面

保存濕度

10%–90% RH (無冷凝狀態)

保存海拔

30°C、海拔 0~12,200 公尺以上

運送

建議使用原廠的包裝或同材質的包裝材料

維修

請造訪下列網站，並選擇您所在的國

家，查詢服務聯絡窗口：

<http://www.benq.com/welcome>

 所有规格如有更改，恕不另行通知。

光学

分辨率

EX800ST: 1024 x 768 XGA

EW800ST: 1280 x 800 WXGA

显示系统

1-CHIP DMD

镜头

F = 2.6、f = 6.9 毫米

清晰焦距范围

EX800ST: 0.74–1.48 米

EW800ST: 0.74–1.26 米

灯泡

200 W 灯泡

电气

电源

AC 100-240 V、50-60 Hz (自动)

功耗

320 W (最大) ; <0.5 W (待机) ; <2 W
(待机设置的网络功能打开时)

机械

重量

2.6 公斤 (5.7 磅)

输出端子

RGB 输出

D-Sub 15 针 (母) x 1

扬声器

2 瓦 x 1

音频信号输出

PC 音频插口 x 1

控制

USB

A 型 x 3 (1 个用于无线转换器) ;
Mini-B x 1

RS-232 串口控制

9 针 x 1

LAN 控制

RJ45 x 1

红外线接收器 x 2

输入端子

电脑输入

RGB 输入

D-Sub 15 针 (母) x 1

视频信号输入

SD/HDTV 信号输入

模拟 - 分量 (通过 RGB 输入)

数字 - HDMI x 1

音频信号输入

音频输入

PC 音频插口 x 1

环境要求

操作温度

海平面时 0°C–40°C

工作相对湿度

10%–90% (无冷凝)

工作高度

0°C–35°C 时 0-1499 米

0°C–30°C 时 1500–2000 米

(高海拔模式开启)

贮藏温度

海平面时 -20°C–60°C

贮藏湿度

10%–90% RH (无冷凝)

贮藏高度

30°C 时海拔 0~12,200 米

运输

建议使用原始包装或同等材料包装

修复

请访问以下网站并选择所在国家以找到服务联系窗口：

<http://www.benq.com/welcome>

 仕様はすべて予告なしに変更されることがあります。

光学仕様

解像度

EX800ST: 1024 x 768 XGA
EW800ST: 1280 x 800 WXGA

ディスプレイ システム

1-CHIP DMD

レンズ

F = 2.6、f = 6.9 mm

クリアフォーカス範囲

EX800ST: 0.74 – 1.48 m
EW800ST: 0.74 – 1.26 m

ランプ

200 W ランプ

電気仕様

電源

AC 100–240 V、50–60 Hz (自動)

電力消費量

320 W (最大)、< 0.5 W (スタンバイ)、< 2 W (スタンバイ設定のネットワーク機能がオンであるとき)

機械的仕様

重量

2.6 Kg (5.7 lbs)

出力端子

RGB 出力

D-Sub 15-pin (メス) x 1

スピーカー

2 ワット x 1

オーディオ信号出力

PC オーディオジャック x 1

操作

USB

タイプ A x 3 (1 つはワイヤレス Dongle 用)、
 Mini-B x 1

RS-232 シリアル コントロール

9 pin x 1

LAN コントロール

RJ45 x 1

IR 受信機 x 2

入力端子

コンピューター入力

RGB 入力

D-Sub 15-pin (メス) x 1

ビデオ信号入力

SD/HDTV 信号入力

アナログ - コンポーネント

(RGB 入力経由)

デジタル - HDMI x 1

オーディオ信号入力

オーディオ入力

PC オーディオジャック x 1

環境要件

動作温度範囲

0°C–40°C (海拔)

動作相対湿度

10%–90% (結露なきこと)

操作高度

0–1499 m (0°C–35°C)

1500–3000 m (0°C–30°C、

高地モードオン)

保管温度範囲

-20°C–60°C (海拔)

保管湿度範囲

10%–90% RH (結露なきこと)

保管高度範囲

30°C@ 0~12,200m (海拔 0 以上)

搬送

製品の梱包材を推奨

補修

お問い合わせ窓口については、次のホームページを開き、お住まいの国を選択してください。

<http://www.benq.com/welcome>

【同梱した電源コードセットは本機以外の電気機器で使用できません】

모든 사양은 사전 통보 없이 변경될 수 있습니다.

광학 사양

해상도

EX800ST: 1024 x 768 XGA
EW800ST: 1280 x 800 WXGA

디스플레이 시스템

1-CHIP DMD

렌즈

F = 2.6, f = 6.9 mm

명료한 초점 범위

EX800ST: 0.74–1.48 m
EW800ST: 0.74–1.26 m

Lamp

200 W 램프

전기

전원 공급 장치

AC100–240 V, 50-60 Hz (자동)

소비 전력

320 W (최대); < 0.5 W (대기); < 2 W
 (대기 설정에서 네트워크 기능이 켜진 경우)

기계 사양

무게

2.6 Kg (5.7 lbs)

출력 단자

RGB 출력 단자

D-Sub 15 핀 (암) x 1

스피커

2 W x 1

오디오 신호 출력

PC 오디오 잭 x 1

컨트롤

USB

A 타입 3 개 (1 개는 무선 동글용);
 Mini-B x 1

RS-232 직렬 컨트롤

9 핀 x 1

LAN 제어

RJ45 x 1

IR 수신기 x 2

입력 단자

컴퓨터 입력 단자

RGB 입력 단자

D-Sub 15 핀 (암) x 1

비디오 신호 입력 단자

SD/HDTV 신호 입력 단자

아날로그 - 컴포넌트

(RGB 입력 단자 사용)

디지털 - HDMI x 1

오디오 신호 입력 단자

오디오 입력 단자

PC 오디오 잭 x 1

환경 요건

작동 온도

0°C–40°C (해수면 기준)

작동 습도

10%–90% (응축 없음)

작동 고도

0–1499 m, 0°C–35°C
 1500–3000 m, 0°C–30°C
 (높은 고도 모드 켜짐)

보관 온도

-20°C–60°C (해수면 기준)

보관 습도

10%–90% RH (응축 없음)

보관 고도

30°C@ 0~12,200 m 이상, 해수면 기준

운반

원래 포장 또는 유사한 포장 권장됨

수리

서비스 연락 창구를 알려면 아래의 웹사이트를 방문하여 국가를 선택하십시오:
<http://www.benq.com/welcome>

جميع المواصفات عرضة للتغيير دون سابق إخطار.

الضوئية

الدقة

EX800ST: 1024 x 768 XGA

EW800ST: 1280 x 800 WXGA

نظام العرض

1-CHIP DMD

العدسة

البعد البؤري (F) = ٢,٦، فتحة العدسة (f) = ٦,٩ مم

مدى وضوح البؤرة

EX800ST: من ٠,٧٤ إلى ١,٤٨ م

EW800ST: من ٠,٧٤ إلى ١,٢٦ م

المصباح

مصباح ٢٠٠ وات

الكهرباء

التيار الكهربائي

تيار متردد ١٠٠-٢٤٠ فولت، ٥٠-٦٠ هرتز (تلقائي)

استهلاك الطاقة

٣٢٠ وات (حد أقصى)؛ > ٠,٥ وات (الاستعداد)؛

> ٢ وات (عندما تكون وظيفة الشبكة قيد التشغيل في

إعدادات وضع الاستعداد)

المواصفات الميكانيكية

الوزن

٢,٦ كجم (٥,٧ رطل)

أطراف توصيل الخرج

خرج RGB

عدد ١ D-Sub ذو ١٥ دبوسا (أنثى)

السماعة الخارجية

عدد ١ مكبر صوت ٢ X وات

خرج إشارة الصوت

عدد ١ مقبس صوت كمبيوتر شخصي

التحكم

USB

عدد ٣ من نوع A (١ للندجج اللاسلكي)،

عدد ١ منفذ صغير من نوع B

تحكم تسلسلي RS-232

عدد واحد ٩ دبابيس

تحكم شبكة LAN

عدد ١ RJ45

عدد ٢ مستقبل أشعة تحت الحمراء

أطراف توصيل الدخل

دخول الكمبيوتر

دخول RGB

عدد ١ D-Sub ذو ١٥ دبوسا (أنثى)

دخول إشارة الفيديو

دخول إشارة SD/HDTV

تتاظري - مكون

(غير دخل RGB)

عدد ١ منفذ HDMI - رقمي

دخول إشارة الصوت

مقبس إدخال الصوت

عدد ٢ مقبس صوت كمبيوتر

المتطلبات البيئية

درجة حرارة التشغيل

من ٠ إلى ٤٠ - درجة مئوية عند مستوى البحر

الرطوبة النسبية للتشغيل

١٠٪ - ٩٠٪ (بدون تكثف)

ارتفاع التشغيل

٠ - ١٤٩٩ مترا عند ٠ - ٣٥ درجة مئوية

٠ - ١٥٠٠ - ٣٠٠٠ مترا عند ٠ - ٣٠ درجة مئوية

(مع وضع الارتفاع العالي)

درجة حرارة التخزين

من ٢٠ - إلى ٦٠ - درجة مئوية عند مستوى البحر

رطوبة التخزين

١٠٪ - ٩٠٪ رطوبة نسبية (بدون تكثف)

ارتفاع التخزين

٣٠ درجة مئوية @ ١٢,٢٠٠ ~ م فوق سطح البحر

النقل

يوصى باستخدام العبوة الأصلية أو ما يشابهها

الإصلاح

يرجى زيارة موقع الويب أدناه واختيار بلدك لتصل إلى

نافذة بيانات الاتصال بالدعم الفني:

<http://www.benq.com/welcome>

Alle specifikationer kan ændres uden varsel.

Optisk

Opløsning

EX800ST: 1024 x 768 XGA

EW800ST: 1280 x 800 WXGA

Displaysystem

1-CHIP DMD

Objektiv

F = 2,6, f = 6,9 mm

Område for tydeligt fokus

EX800ST: 0,74-1,48 m

EW800ST: 0,74-1,26 m

Lamp (Lampe)

200 W pære

Elektrisk

Strømforsyning

AC100-240V, 50-60 Hz (automatisk)

Strømforbrug

320 W (maks.); < 0,5 W (standby); < 2 W
(når netværksfunktionen er slået til
under Standbyindstillinger)

Mekaniske forhold

Vægt

2,6 kg

Outputstik

RGB-output

D-Sub 15-bens (hun) x 1

Højttaler

2 watt x 1

Lyddgangsstik

PC-lydstik x 1

Kontrol

USB

Type-A x 3 (1 til trådløs dongle);

Mini-B x 1

RS-232 seriel kontrol

9-bens x 1

LAN kontrol

RJ45 x 1

IR-modtager x 2

Inputstik

Computerinput

RGB-input

D-Sub 15-bens (hun) x 1

Videosignalinput

SD/HDTV signalinput

Analog - komponent

(via RGB-indgang)

Digital - HDMI x 1

Lydsignalinput

Lydingang

PC-lydstik x 1

Krav til omgivelserne

Driftstemperatur

0°C-40°C ved havniveau

Relativ fugtighed under drift

10-90% (uden kondensering)

Driftshøjde

0-1.499 m ved 0-35°C

1.500-3.000 m ved 0 ° C-30°C (med høj
højdeindstilling slået til)

Opbevaringstemperatur

-20°C-60°C ved havniveau

Fugtighed på opbevaringsstedet

10-90 % RH (ingen kondensering)

Opbevaringshøjde

30°C@ 0~12.200m over havniveau

Transport

Original emballage eller lignende
anbefales

Reparation

Besøg nedenstående websted og vælg
dit land for at finde dine
kundeserviceinformationer.
<http://www.benq.com/welcome>

 Kaikki tekniset tiedot voivat muuttua ilman ilmoitusta.

Optinen

Resoluutio

EX800ST: 1024 x 768 XGA

EW800ST: 1280 x 800 WXGA

Näyttöjärjestelmä

1-CHIP DMD

Linssi

F = 2,6, f = 6,9 mm

Selkeä tarkennusalue

EX800ST: 0,74–1,48 m

EW800ST: 0,74–1,26 m

Lamppu

200 W:n lamppu

Sähkö

Virtalähde

AC 100–240 V, 50–60 Hz

(Automaattinen)

Virrankulutus

320 W (Maks.); < 0,5 W (Valmiustila);

< 2 W (kun Verkkotoiminto Valmiustila-asetuksissa on päällä)

Mekaaninen

Paino

2,6 Kg

Lähtöliitännät

RGB-lähtö

D-Sub 15-pinninen (naaras) x 1

Kaiutin

2 wattia x 1

Audiosignaali-lähtö

PC-audioliitin x 1

Hallinta

USB

Type-A x 3 (1 langatonta käyttöavainta varten);

Mini-B x 1

RS-232-sarjahallinta

9-pinninen x 1

LAN-ohjaus

RJ45 x 1

IR-vastaanotin x 2

Tuloliittimet

Tietokonetulo

RGB-tulo

D-Sub 15-pinninen (naaras) x 1

Videosignaali-tulo

SD/HDTV-signaali-tulo

Analoginen - Komponentti

(RGB-tulon kautta)

Digitaalinen - HDMI x 1

Äänisignaali-tulo

Audio in

PC-audioliitin x 1

Ympäristöön liittyvät vaatimukset

Käyttölämpötila

0–40°C merenpinnan tasolla

Käytön suhteellinen kosteus

10–90 % (ilman kondensaatiota)

Käyttökorkeus

0–1499 m 0–35 °C:ssa

1 500 - 3000 m välillä 0–30 °C (Korkean paikan tila päällä)

Säilytyslämpötila

-20–60°C merenpinnan tasolla

Säilytyskosteus

10–90 % (kondensoitumaton)

Säilytyskorkeus

30°C@ 0 - 12 200 m merenpinnan yläpuolella

Kuljetus

Alkuperäisen pakkauksen tai vastaavan käyttö suositeltavaa.

Korjaus

Siirry seuraavaan verkko-osoitteeseen ja valitse maasi löytääksesi yhteystietoikkunan.
<http://www.benq.com/welcome>

 Alle spesifikasjoner kan endres uten forvarsel.

Optisk

Oppløsning

EX800ST: 1024 x 768 XGA

EW800ST: 1280 x 800 WXGA

Visningssystem

1-CHIP DMD

Linse

F = 2,6, f = 6,9 mm

Tydelig fokusområde

EX800ST: 0,74–1,48 m

EW800ST: 0,74–1,26 m

Lampe

200 W lampe

Elektrisk

Strømforsyning

100–240 V vekselstrøm, 50–60 Hz
(automatisk)

Strømforbruk

320 W (maks.); < 0,5 W (standby); < 2 W
(når Nettverk-funksjonen i Ventemodus-
innstillinger er på)

Mekanisk

Vekt

2,6 kg (5,7 lbs)

Utdataterminaler

RGB-utdata

D-Sub 15-pinnere (kvinnelig) x 1

Høytaler

2 watt x 1

Lydsignallutgang

PC-lydport x 1

Kontroll

USB

Type-A x 3 (1 for trådløs dongle);
Mini-B x 1

RS-232-seriekontroll

9-pinnere x 1

LAN-kontroll

RJ45 x 1

IR-mottaker x 2

Inndataterminaler

Datamaskininndata

RGB-inndata

D-Sub 15-pinnere (kvinnelig) x 1

Videosignalinndata

SD/HDTV-signalinndata

Analog - Komponent

(gjennom RGB-inndata)

Digital - HDMI x 1

Lydsignalinndata

Lyd inn

PC-lydport x 1

Miljøkrav

Driftstemperatur

0°C–40°C ved havets overflate

Relativ driftsfuktighet

10%–90 % (uten kondensering)

Høyde over havet i bruk

0–1499 meter ved 0–35°C

1500–3000 m ved 0–30 °C (med
høydmodus på)

Lagringstemperatur

-20°C–60°C ved havets overflate

Lagringsfuktighet

10%–90 % RF (uten kondens)

Lagringshøyde

30°C@ 0–12200m over havets overflate

Transport

Originalpakning eller tilsvarende
anbefales.

Reparasjon

Besøk nettsiden nedenfor og velg ditt
land for å finne ditt servicekontaktvindu.
<http://www.benq.com/welcome>

Regulatory Statements

V3.2

Note: Not all models are available in all regions. If certain safety regulations are required for specific region, BenQ ensures that products available in that region are complied with the requested regulations.

For laser remote control

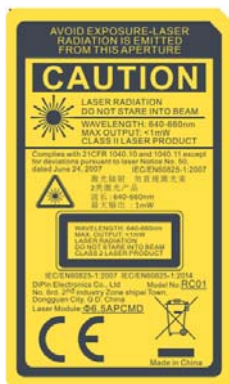

Complies with FDA performance standards for laser products except for deviations pursuant to Laser Notice No. 50, dated June 24, 2007.

Caution – Use of controls or adjustments or performance of procedures other than those specified herein may result in hazardous radiation exposure.

Laser Caution

English

This product belongs to CLASS 2 laser product and complies with IEC/EN 60825-1:2014 and IEC/EN 60825-1:2007.

- LASER RADIATION, DO NOT STARE INTO BEAM, CLASS 2 LASER PRODUCT.

Attention laser

Français

Ce produit appartient à des produits laser de CLASSE 2 et est conforme aux normes IEC/EN 60825-1 : 2014 et IEC/EN 60825-1 : 2007.

- RAYONNEMENT LASER, NE PAS REGARDER LE FAISCEAU, PRODUIT LASER DE CLASSE 2.

Precaución láser

Español

Este dispositivo pertenece al producto láser de CLASE 2 y cumple las normas IEC/EN 60825-1:2014 y IEC/EN 60825-1:2007.

- RADIACIÓN LÁSER, NO MIRAR DIRECTAMENTE AL HAZ DE LUZ, PRODUCTO LÁSER DE CLASE 2.

Precaução Laser

Português

Este produto pertence à CLASSE 2 dos produtos laser e está conforme a IEC/EN 60825-1:2014 e IEC/EN 60825-1:2007.

- RADIÇÃO LASER, NÃO OLHE DIRETAMENTE PARA O FEIXE, PRODUTO LASER CLASSE 2.

Precauzioni sul laser

Italiano

Il prodotto appartiene alla CLASSE 2 di prodotti laser ed è conforme con IEC/EN 60825-1:2014 e IEC/EN 60825-1:2007.

- RADIAZIONE LASER, NON FISSARE IL RAGGIO, PRODOTTO LASER DI CLASSE 2.

Laser Warnung

Deutsch

Dieses Produkt ist ein KLASSE 2 Laser Produkt und entspricht der IEC/EN 60825-1:2014 und IEC/EN 60825-1:2007.

- LASER STRAHLUNG, NICHT IN DEN STRAHL BLICKEN, KLASSE 2 LASER PRODUKT.

Предупреждение о лазере

Русский

Этот продукт относится к лазерным устройствам Класса 2 и соответствует требованиям стандартов IEC/EN 60825-1:2014 и IEC/EN 60825-1:2007.

- ЛАЗЕРНОЕ ИЗЛУЧЕНИЕ. НЕ СМОТРИТЕ НА ЛУЧ. ЛАЗЕРНОЕ УСТРОЙСТВО КЛАССА 2.

Ostrzeżenie dotyczące lasera

Polski

Ten produkt należy do urządzeń laserowych KLASY 2 i jest zgodny z normami IEC/EN 60825-1:2014 and IEC/EN 60825-1:2007.

- PROMIENIOWANIE LASEROWE, ZABRANIA SIĘ PATRZEĆ W WIĄZKĘ ŚWIATŁA — URZĄDZENIE LASEROWE KLASY 2.

Lazer Uyarısı

Türkçe

Bu ürün SINIF 2 lazer ürünü grubundadır ve IEC/EN 60825-1:2014 ve IEC/EN 60825-1:2007 ile uyumludur.

- LAZER RADYASYONU, İŞİNA BAKMAYIN, SINIF 2 LAZER ÜRÜNÜ.

Laser - forsigtig

Dansk

Denne produkt er et KLASSE 2 laserprodukt, og det er i oversenstemmelse med IEC/EN 60825-1:2014 og IEC/EN 60825-1:2007.

- LASERSTRÅLING. KIG IKKE IND I STRÅLEN. KLASSE 2 LASERPRODUKT.

Varoitus laserista

Suomi

Tämä tuote on 2-LUOKAN laser-tuote, joka on standardien IEC/EN 60825-1:2014 ja IEC/EN 60825-1:2007 mukainen.

- LASER-SÄTEILY, ÄLÄ KATSO SUORAAN SÄTEESEEN, 2-LUOKAN LASER-TUOTE.

Forsiktighetsregel for lasere

Norsk

Denne produktet tilhører et laserprodukt i KLASSE 2 og overholder IEC/EN 60825-1:2014 og IEC/EN 60825-1:2007.

- LASER-SÄTEILY, ÄLÄ KATSO SUORAAN SÄTEESEEN, 2-LUOKAN LASER-TUOTE.

Laser – var försiktig!

Svenska

Denna enhet är en KLASS 2 laserprodukt och överensstämmer med IEC/EN 60825-1:2014 och IEC/EN 60825-1:2007.

- LASERSTRÅLNING. TITTA INTE IN I STRÅLEN. KLASS 2 LASERPRODUKT.

Atenționare privind laserul

Română

Acest produs se încadrează în CLASA 2 de produse laser și respectă IEC/EN 60825-1:2014 și IEC/EN 60825-1:2007

- RADIȚIJE LASER, NU PRIVIȚI DIRECT ÎN FASCICUL, PRODUS LASER CLASA 2.

Upozornění na laser

Čeština

Tento produkt patří do skupiny laserových produktů TŘÍDY 2 a vyhovuje normám IEC/EN 60825-1:2014 a IEC/EN 60825-1:2007.

- LASEROVÉ ZÁŘENÍ, NEDÍVEJTE SE DO PAPERU, LASEROVÝ PRODUKT TŘÍDY 2.

Waarschuwing m.b.t. de laser

Nederlands

Dit product bevat een laserproduct van klasse 2 en voldoet aan IEC/EN 60825-1:2014 en IEC/EN 60825-1:2007.

- LASERSTRALING, STAAR NIET IN DE STRAAL, LASERPRODUCT VAN KLASSE 2.

Vigyázat, lézer

Magyar

Ez a termék egy 2. OSZTÁLYÚ lézer termék, és megfelel az IEC/EN 60825-1:2014 és IEC/EN 60825-1:2007 szabványok előírásainak.

- LÉZER SUGÁRZÁS, NE NÉZZEN A NYALÁBBA, 2. OSZTÁLYÚ LÉZER TERMÉK.

Внимание, лазер!

Български

Този продукт принадлежи към лазерни продукти от КЛАС 2 и отговаря на IEC/EN 60825-1:2014 и IEC/EN 60825-1:2007.

- ЛАЗЕРНА РАДИАЦИЯ. НЕ ГЛЕДАЙТЕ В ЛЪЧА. ЛАЗЕРЕН ПРОДУКТ ОТ КЛАС 2.

Upozorenje o laseru

Hrvatski

Ovaj proizvod je laserski proizvod Klase 2 i sukladan je s IEC/EN 60825-1:2014 i IEC/EN 60825-1:2007.

- LASERSKO ZRAČENJE, NE GLEDAJTE U SVJETLOSNU ZRAKU, LASERSKI PROIZVOD KLASSE 2.

Προσοχή Λείζερ

Ελληνικά

Το προϊόν αυτό ανήκει στα προϊόντα λείζερ ΚΑΤΗΓΟΡΙΑΣ 2 συμμορφώνεται πλήρως με τα πρότυπα IEC/EN 60825-1:2014 και IEC/EN 60825-1:2007.

- ΑΚΤΙΝΟΒΟΛΙΑ ΛΕΙΖΕΡ, ΜΗΝ ΚΟΙΤΑΖΕΤΕ ΑΠΕΥΘΕΙΑΣ ΜΕΣΑ ΣΤΗ ΔΕΣΜΗ ΦΩΤΟΣ, ΠΡΟΪΟΝ ΛΕΙΖΕΡ ΚΑΤΗΓΟΡΙΑΣ 2.

Perhatian tentang Laser

Bahasa Indonesia

Produk ini termasuk dalam produk laser KELAS 2 dan sesuai dengan IEC/EN 60825-1:2014 dan IEC/EN 60825-1:2007.

- RADIASI LASER, JANGAN MENATAP SINAR, PRODUK LASER KELAS 2.

レーザーに関する注意

日本語

本機はクラス 2 レーザー製品に属し、IEC/EN 60825-1:2014 および IEC/EN 60825-1:2007 に準拠しています。

- レーザー放射。光線を直接見ないでください。クラス 2 レーザー製品。

레이저 주의

한국어

이 제품은 클래스 2 레이저 제품에 해당하고 IEC/EN 60825-1:2014 및 IEC/EN 60825-1:2007을 준수합니다.

- 레이저 방출, 빔을 들여다보지 마십시오. 클래스 2 레이저 제품.

雷射警告

繁體中文

本產品屬於 2 級雷射產品，符合 IEC/EN 60825-1:2014 及 IEC/EN 60825-1:2007 規範。

- 雷射輻射，請勿直視光束，2 級雷射產品。

激光警示

简体中文

本产品属于 2 级激光产品并符合 IEC/EN 60825-1:2014 和 IEC/EN 60825-1:2007。

- 激光辐射，请勿盯着激光束，2 级激光产品。

ข้อควรระวังเกี่ยวกับเลเซอร์

อังกฤษ

ผลิตภัณฑ์นี้เป็นผลิตภัณฑ์เลเซอร์คลาส 2 และเป็นไปตามมาตรฐาน IEC / EN 60825-1: 2014 และ IEC / EN 60825-1: 2007

- เลเซอร์แฟร็งสี ห้ามจ้องในลำแสง ผลิตภัณฑ์เลเซอร์คลาส 2

العربية

تحذير بخصوص الليزر

هذا المنتج ينتمي إلى الفئة 2 من منتج الليزر ويتوافق مع IEC/EN 60825-1:2014 و IEC/EN 60825-1:2007.

- إشعاع الليزر، لا تنظر في الشعاع، الفئة 2 من منتج الليزر.

For Assessment of Photobiological Safety of Lamps and Lamp Systems

Risk Group 1

According to the classification of photobiological safety of lamps and lamp systems, this product is Risk Group 1, IEC 62471-5:2015.

Risk Group 2

1. According to the classification of photobiological safety of lamps and lamp systems, this product is Risk Group 2, IEC 62471-5:2015 (as Figure 1)
2. Possibly hazardous optical radiation emitted from this product
3. Do not stare at operating lamp. May be harmful to the eyes.
4. As with any bright source, do not stare into the direct beam.



Figure 1: IEC 62471-5:2015

Risk Group 3

1. According to the classification of photobiological safety of lamps and lamp systems, this product is Risk Group 3, IEC 62471-5:2015.
2. Possibly hazardous optical radiation emitted from this product
3. Do not look at operating lamp. Eye injury may result.
4. No direct exposure to the beam shall be permitted.
5. Operators shall control access to the beam within the hazard distance or install the product at the height that will prevent spectators' eyes from being in the hazard distance.
6. Hazard distance (HD): Refer to the user manual of the purchased model.

Battery caution (if product includes remote control)

- Do not put the remote control in the direct heat, humidity & Avoid fire.
- Do not drop the remote control.
- Do not expose the remote control to water or moisture, this could result in malfunction.
- Confirm there is no object between the remote control and the remote sensor of the product.
- When the remote control will not be used for an extended period, remove the batteries.

Battery safety notice (if product includes remote control)

The use of the wrong type of batteries may cause chemical leaks or explosion. Please note the following:

- Always ensure that the batteries are inserted with the positive and negative terminals in the correct direction as shown in the battery compartment.
- Different types of batteries have different characteristics. Do not mix different types.
- Do not mix old and new batteries. Mixing old and new batteries will shorten battery life or cause chemical leaks from the old batteries.
- When batteries fail to function, replace them immediately.
- Chemicals which leak from batteries may cause skin irritation. If any chemical matter seeps out of the batteries, wipe it up immediately using a dry cloth, and replace the batteries as soon as possible.
- Due to varying storage conditions, the battery life for the batteries included with your product may be shortened. Replace them within 3 months or as soon as you can after initial use.
- There may be local restrictions on the disposal or recycling of batteries. Consult your local regulations or waste disposal provider.

For UK only

- The mains lead (power cable) on the equipment comes with a moulded plug incorporating a fuse.
- The rating of the fuse is indicated on the pin face of the plug and, if it requires replacing, a fuse approved by ASTA or BSI to BS 1362 of the same rating must be used.
- If the plug has a detachable fuse cover, remember to place the fuse cover back if you need to change the fuse.

Do NOT use a plug without the fuse cover. If the fuse cover is missing, contact your nearest BenQ Customer Service Center for assistance.

FCC statement (for the United States only)

Federal Communication Commission Interference Statement

This equipment has been tested and found to comply with the limits for a Class B digital device, pursuant to Part 15 of the FCC Rules. These limits are designed to provide reasonable protection against harmful interference in a residential installation. This equipment generates, uses and can radiate radio frequency energy and, if not installed and used in accordance with the instructions, may cause harmful interference to radio communications. However, there is no guarantee that interference will not occur in a particular installation. If this equipment does cause harmful interference to radio or television reception, which can be determined by turning the equipment off and on, the user is encouraged to try to correct the interference by one of the following measures:

- Reorient or relocate the receiving antenna.
- Increase the separation between the equipment and receiver.
- Connect the equipment into an outlet on a circuit different from that to which the receiver is connected.
- Consult the dealer or an experienced radio/TV technician for help.

This device complies with Part 15 of the FCC Rules. Operation is subject to the following two conditions: (1) This device may not cause harmful interference, and (2) this device must accept any interference received, including interference that may cause undesired operation.

FCC Caution: Any changes or modifications not expressly approved by the party responsible for compliance could void the user's authority to operate this equipment.

FCC SDoC: Visit www.benq.com/en-us > the purchased model > the **Support** tab > the **User Manual** tab to access the SDoC (Supplier's Declaration of Conformity) document. You may not find your product's SDoC document online as it was not required at the time the product was manufactured. However, it does not change the fact that the product has been tested to comply with FCC standards, as indicated by the FCC logo on the product or on the label.

IC statement (for Canadian users)

This Class B digital apparatus complies with Canadian ICES-3 (B).
Cet appareil numérique de la classe B est conforme à la norme NMB-3(B) du Canada.

This device complies with Industry Canada license-exempt RSS standard(s). Operation is subject to the following two conditions: (1) this device may not cause interference, and (2) this device must accept any interference, including interference that may cause undesired operation of the device.

Le présent appareil est conforme aux CNR d'Industrie Canada applicables aux appareils radio exempts de licence. L'exploitation est autorisée aux deux conditions suivantes: (1) l'appareil ne doit pas produire de brouillage, et (2) l'utilisateur de l'appareil doit accepter tout brouillage radioélectrique subi, même si le brouillage est susceptible d'en compromettre le fonctionnement.

Accessibility Requirements for Rehabilitation Act of 1973, Section 508

BenQ's commitment to accessible products allows us to support government in making accessible technology choices. BenQ's LCD monitors and projectors are compliant with Section 508 guidelines by including the assistive features as below:

- BenQ's monitors have colored "Power" indicators. While the indicator shows green, it means that the monitor is using the full power. While the indicator shows yellow or amber, it means that the monitor is in suspend or sleep mode and is using less than 2watts of electricity.
- BenQ's monitors have a variety of settings of pre-programmed flicker-free timing to make the screen shown on the monitor readily accessible. The default timing setting is automatically turned on every time the monitor is powered up, and thus reduces the hassle of user intervention.
- BenQ's monitors and projectors have options for brightness and contrast adjustments that text and images could be displayed differently to meet the demands of the visually impaired. Other similar adjustments are also available by using the On-Screen Display (OSD) controls on the products.
- BenQ's multimedia monitors and projectors usually have one or two speakers for audio performance which allow users (including hearing impaired) to interact with the computer systems connected. Speaker controls are typically located on the front-panel.
- Firmware of BenQ's monitors and projectors contain unique product information that helps computer systems to identify BenQ products and activate their Plug-and-Play function when connected.
- All BenQ's monitors and projectors are compatible with the PC99 standard. For example, connectors are color-coded to help users easily connecting products to computer systems correctly.
- Some models of BenQ's monitors and projectors contain additional USB and DVI ports for connection to more devices such as a special headphone to assist the hearing impaired.
- All BenQ monitors and projectors come with user manuals on compact discs which could be easily read by commercial software such as Adobe Reader via a connected computer system. These documents are also available on the BenQ's web site (www.BenQ.com). Other types of documents may be available upon requests.
- BenQ's customer service provides answers and assistance to all our customers through phone calls, facsimiles, e-mails, or web sites.

RoHS Statement

This product is compliant to implemented RoHS (Restriction of Hazardous Substances) type regulations worldwide, including but not limited to China, India, Japan, Korea and European Union.

Turkey RoHS

EEE Yönetmeliğine Uygundur Elektrikli Ve Elektronik Eşyalarda Bazı Zararlı Maddelerin Kullanımının Sınırlanmasına Dair Yönetmelik

Ukraine RoHS

України ТЕХНІЧНИЙ РЕГЛАМЕНТ обмеження використання деяких небезпечних речовин в електричному та електронному обладнанні (від 3 грудня 2008 р. N 1057): Обладнання відповідає вимогам Технічного регламенту обмеження використання деяких небезпечних речовин в електричному та електронному обладнанні

India RoHS

Restriction on Hazardous Substances statement (India)

This product complies with the "India" E-waste Rule 2016" and prohibits use of lead, mercury, hexavalent chromium, polybrominated biphenyls or PolyBrominated Diphenyl Ethers in concentrations exceeding 0.1 weight% and 0.01 weight for cadmium except for exemptions set in Schedule 2 of the Rule.

Vietnam RoHS

Công ty BenQ tuyên bố rằng tất cả các sản phẩm mang nhãn hiệu BenQ được thiết kế và sản xuất phù hợp với Thông tư 30/2011/TT-BCT của Việt Nam về việc hạn chế các chất độc hại và nồng độ tối đa của chất độc cho phép trong các vật liệu đồng nhất (ngoại trừ các trường hợp miễn trừ được liệt kê trong Thông tư này).

CE DoC

DECLARATION OF CONFORMITY

English

The device complies with the requirements set out in the Council Directives relevant Union harmonisation legislation:

- EMC Directive 2014/30/EU
- LVD Directive 2014/35/EU
- RoHS Directive 2011/65/EU & (EU) 2015/863
- Ecodesign Directive 2009/125/EC
- Turkish ErP (Decision 2010/643)
- Turkish EEE Directive

DÉCLARATION DE CONFORMITÉ

Français

L'appareil est conforme aux exigences définies dans les directives du Conseil relatives à la législation d'harmonisation de l'Union :

- Directive EMC 2014/30/UE
- Directive LVD 2014/35/UE
- Directive RoHS 2011/65/UE et (UE) 2015/863
- Directive sur l'écoconception 2009/125/CE
- ErP turque (décision 2010/643)
- Directive EEE turque

DECLARACIÓN DE CONFORMIDAD

Español

El dispositivo cumple los requisitos impuestos en las directivas del Consejo relativas a la legislación de armonización de la Unión Europea:

- Directiva sobre compatibilidad electromagnética 2014/30/UE
- Directiva sobre baja tensión 2014/35/UE
- Directiva sobre sustancias peligrosas 2011/65/UE y (UE) 2015/863
- Directiva sobre diseño ecológico 2009/125/CE
- ErP de Turquía (Decisión 2010/643)
- Directiva EEE de Turquía

DECLARAÇÃO DE CONFORMIDADE

Português

O dispositivo está conforme aos requisitos das Diretivas do Conselho e relevante legislação de harmonização da União Europeia:

- Diretiva EMC 2014/30/UE
- Diretiva LVD 2014/35/UE
- Diretiva RoHS 2011/65/UE & (UE) 2015/863
- Diretiva Ecodesign 2009/125/CE
- ErP Turca (Decisão 2010/643)
- Diretiva EEE Turca

DICHIARAZIONE DI CONFORMITÀ

Italiano

Il dispositivo è conforme con i requisiti definiti nelle Direttive del Consiglio relative alla Norma sull'armonizzazione dell'Unione:

- Direttiva EMC 2014/30/UE
- Direttiva LVD 2014/35/UE
- Direttiva RoHS 2011/65/UE e (UE) 2015/863
- Direttiva Ecodesign 2009/125/CE
- ErP turca (Decisione 2010/643)
- Direttiva EEE turca

KONFORMITÄTSERKLÄRUNG

Deutsch

Das Gerät entspricht den Anforderungen der entsprechenden EU-Harmonisierungsrichtlinien des Rates:

- EMV-Richtlinie 2014/30/EU
- LVD-Richtlinie 2014/35/EU
- RoHS-Richtlinie 2011/65/EU & (EU) 2015/863
- Ökodesign-Richtlinie 2009/125/EG
- Türkische ErP (Beschluss 2010/643)
- Türkische EEE-Richtlinie

ЗАЯВЛЕНИЕ О СООТВЕТСТВИИ

Русский

Это устройство отвечает требованиям, изложенным в Директивах Совета о гармонизации соответствующих законов государств, входящих в состав Европейского союза (EU):

- Директива 2014/30/EU об электромагнитной совместимости
- Директива 2014/35/EU о низковольтном оборудовании
- Директива 2011/65/EU и (EU) 2015/863 об ограничении использования определенных видов опасных веществ в электрическом и электронном оборудовании (RoHS)
- Директива 2009/125/EC, устанавливающая требования к экологическому проектированию продукции
- Турецкая Директива по энергоэффективности (Решение 2010/643)
- Турецкая Директива об электрическом и электронном оборудовании

Oświadczenie zgodności

Polski

Urządzenie jest zgodne z wymaganiami określonymi w odpowiednich unijnych Dyrektywach harmonizacyjnych Rady:

- Dyrektywa EMC 2014/30/UE
- Dyrektywa niskonapięciowa 2014/35/UE
- Dyrektywa RoHS 2011/65/UE i (UE) 2015/863
- Dyrektywa w sprawie ekoprojektu 2009/125/WE
- Turecka dyrektywa ErP (decyzja 2010/643)
- Turecka dyrektywa EEE

UYUM BEYANI

Türkçe

Aygit, Konsey Yönergeleri ile ilgili Birlik uyum mevzuatında belirtilen şartlara uygundur:

- EMC Yönergesi 2014/30/EU
- LVD Yönergesi 2014/35/EU
- RoHS Yönergesi 2011/65/EU & (EU) 2015/863
- Eko-tasarım Yönergesi 2009/125/EC
- Türkçe ErP (Karar 2010/643)
- Türkçe EEE Yönergesi

OVERENSSTEMMELSESERKLÆRING

Dansk

Enheden er i overensstemmelse med kravene i Rådets direktiv, relevant til EU's lovgivning om harmonisering:

- EMC-direktiv 2014/30/EU
- LVD-direktiv 2014/35/EU
- RoHS-direktiv 2011/65/EU og (EU) 2015/863
- Erp-direktiv 2009/125/EF
- Tyrkisk ErP (beslutning 2010/643)
- Tyrkisk EEE-direktiv

VAATIMUSTENMUKAISUUSVAKUUTUS

Suomi

Laite on Euroopan neuvoston direktiivien olennaisen unionin harmonisointilainsäädännön vaatimusten mukainen:

- EMC-direktiivi 2014/30/EU
- LVD-direktiivi 2014/35/EU
- RoHS-direktiivi 2011/65/EU & (EU) 2015/863
- Ecodesign-direktiivi 2009/125/EY
- Turkin ErP (Päätös 2010/643)
- Turkin EEE-direktiivi

SAMSVARSERKLÆRING

Norsk

Enheten overholder kravene i EU-rådets harmoniseringsdirektiver:

- EMC-direktiv 2014/30/EU
- LVD-direktiv 2014/35/EU
- RoHS-direktiv 2011/65/EU & (EU) 2015/863
- Ecodesign-direktiv 2009/125/EC
- Tyrkisk ErP (beslutning 2010/643)
- Tyrkisk EEE-direktiv

KONFORMITETSDEKLARATION

Svenska

Enheten uppfyller kraven som anges i Rådets direktivs relevanta harmoniseringslagstiftning för Europeiska unionen:

- EMC-direktivet 2014/30/EU
- LVD-direktivet 2014/35/EU
- RoHS-direktiv 2011/65/EU & (EU) 2015/863
- Direktivet om ekodesign 2009/125/EG
- Turkiska ErP (beslut 2010/643)
- Turkiska EEE-direktivet

DECLARAȚIE DE CONFORMITATE

Română

Dispozitivul respectă cerințele menționate în Directivele Consiliului și în legislația armonizată relevantă la nivelul Uniunii:

- Directiva privind compatibilitatea electromagnetică 2014/30/UE
- Directiva privind tensiunea joasă 2014/35/UE
- Directiva RoHS 2011/65/UE și (UE) 2015/863
- Directiva privind proiectarea ecologică 2009/125/CE
- ErP Turcia (Decizia 2010/643)
- Directiva privind echipamentele electrice și electronice pentru Turcia

PROHLÁŠENÍ O SHODĚ

Čeština

Zařízení odpovídá požadavkům stanoveným ve směrnicih Rady podle příslušných harmonizačních právních předpisů Unie:

- Směrnice o elektromagnetické kompatibilitě 2014/30/EU
- Směrnice o elektrických zařízeních nízkého napětí 2014/35/EU
- Směrnice o RoHS 2011/65/EU a (EU) 2015/863
- Směrnice o ekodesignu 2009/125/ES
- Turecká ErP (rozhodnutí 2010/643)
- Turecká směrnice EEE

VERKLARING VAN OVEREENSTEMMING

Nederlands

Het apparaat voldoet aan de vereisten van de relevante richtlijnen van de Raad met betrekking tot harmonisatiewetgeving in de Unie:

- EMC-richtlijn 2014/30/EU
- LVD-richtlijn 2014/35/EU
- RoHS-richtlijn 2011/65/EU & (EU) 2015/863
- Richtlijn inzake ecologisch ontwerp 2009/125/EG
- Turkse ErP (Besluit 2010/643)
- Turkse EEE-richtlijn

MEGFELELŐSÉGI NYILATKOZAT

Magyar

Az eszköz megfelel a Tanács irányelvek releváns uniós harmonizálási rendelkezései által felállított követelményeknek:

- 2014/30/EU EMC-irányelv
- 2014/35/EU LVD-irányelv
- 2011/65/EU és (EU) 2015/863 RoHS-irányelv
- 2009/125/EK Ecodesign-irányelv
- Török ErP (2010/643-es határozat)
- Török EEE-irányelv

ДЕКЛАРАЦИЯ ЗА СЪОТВЕТСТВИЕ

Български

Устройството отговаря на изискванията на уместното законодателство на Съюза за хармонизация на директивите на Съвета:

- EMC директива 2014/30/EC
- LVD директива 2014/35/EC
- RoHS директива 2011/65/EC & (EC) 2015/863
- Директивата за екодизайн 2009/125/EO
- ErP на Турция (Решение 2010/643)
- EEE директива на Турция

DEKLARACIJA O USKLAĐENOSTI

Hrvatski

Ovaj uređaj sukladan je s odredbama postavljenim u direktivama Vijeća vezanim uz relevantne harmonizacijske zakone Unije:

- EMC Direktiva 2014/30/EU
- LVD Direktiva 2014/35/EU
- RoHS Direktiva 2011/65/EU & (EU) 2015/863
- Direktiva o ekološkom dizajnu 2009/125/EZ
- Turski ErP (Odluka 2010/643)
- Turska EEE direktiva

ΔΗΛΩΣΗ ΣΥΜΜΟΡΦΩΣΗΣ

Ελληνικά

Η συσκευή συμμορφώνεται με τις απαιτήσεις που καθορίζονται στις Οδηγίες του Ευρωπαϊκού Συμβουλίου και σχετίζονται με τη νομοθεσία περί εναρμόνισης της Ένωσης:

- Οδηγία περί ΗΜΣ 2014/30/ΕΕ
- Οδηγία περί LVD 2014/35/ΕΕ
- Οδηγία περί RoHS 2011/65/ΕΕ & (ΕΕ) 2015/863
- Οδηγία περί Ecodesign 2009/125/ΕΚ
- Τουρκικό ErP (Απόφαση 2010/643)
- Τουρκική Οδηγία περί EEE

WEEE directive

WEEE directive

English



WEEE



Battery

Disposal of Waste Electrical and Electronic Equipment and/or Battery by users in private households in the European Union.

This symbol on the product or on the packaging indicates that this can not be disposed of as household waste. You must dispose of your waste equipment and/or battery by handling it over to the applicable take-back scheme for the recycling of electrical and electronic equipment and/or battery. For more information about recycling of this equipment and/or battery, please contact your city office, the shop where you purchased the equipment or your household waste disposal service. The recycling of materials will help to conserve natural resources and ensure that it is recycled in a manner that protects human health and environment.

Recycling information: See <http://www.benq.com/support/recycle> for details.

Directive DEEE

Français



WEEE



Pile

Mise au rebut des déchets d'équipements électriques et électroniques et/ou des piles par les particuliers dans l'Union Européenne.

Ce symbole figurant sur le produit ou l'emballage signifie que celui-ci ne peut pas être jeté avec les ordures ménagères. Vous devez mettre vos déchets d'équipements et/ou piles au rebut en le déposant dans un point de collecte prévu à cet effet afin que les équipements électroniques et électriques et/ou piles soient recyclés. Pour de plus amples informations sur le recyclage de ce produit et/ou cette pile, veuillez prendre contact avec l'organisme local compétent, le service d'élimination des déchets ménagers ou le point de vente du produit. Le recyclage des matériaux aidera à conserver les ressources naturelles et à s'assurer qu'ils seront recyclés d'une façon que cela protège la santé humaine et l'environnement.

Informations sur le recyclage : voir <http://www.benq.com/support/recycle> pour des détails.

Directiva WEEE

Español



WEEE



Batería

Residuos de aparatos eléctricos y electrónicos y/o batería por parte de los usuarios domésticos privados en la Unión Europea.

El símbolo que muestra el producto o el embalaje indica que no puede ser desechado como residuo doméstico. Para desechar el equipo siga las directrices aplicables para el reciclaje de equipo eléctrico y electrónico y/o batería.

Para obtener más información sobre el reciclaje de este equipo y/o batería, póngase en contacto con el ayuntamiento, la tienda donde adquirió el equipo o el servicio de recogida de basuras. Al reciclar materiales ayudamos a conservar el medio natural y a garantizar el reciclaje de manera que proteja la salud y el medioambiente.

Información sobre reciclaje: Consulte la página Web <http://www.benq.com/support/recycle> para obtener detalles.

WEEE-Richtlinie

Deutsch



Entsorgung von Elektro- und Elektronikgeräten bzw. Batterien in Privathaushalten der Europäischen Union.

Das Symbol auf der Produktverpackung zeigt an, dass dieses Gerät nicht mit dem normalen Hausmüll entsorgt werden darf. Sie sind verpflichtet, Ihre Altgeräte bzw. Batterien

WEEE



entsprechend der geltenden Bestimmungen für die Wiederverwertung von Elektro- und Elektronik-Altgeräten bzw. Batterien zu entsorgen. Weitere Informationen über das Recycling dieses Geräts bzw. Batterie erhalten Sie von Ihren örtlichen Behörden, Ihrem Fachhändler oder der lokalen Rücknahmestelle. Fachgerechtes Wertstoffrecycling spart nicht nur wertvolle Ressourcen, sondern schützt auch Umwelt und Gesundheit.

Batterie

Informationen zum Recycling: Siehe <http://www.benq.com/support/recycle> für Details.

Direttiva WEEE

Italiano



WEEE

Smaltimento di apparecchi elettrici ed elettronici e/o batterie nell'Unione Europea da parte di utenti privati.

Questo simbolo sul prodotto o sulla confezione indica che l'articolo non può essere smaltito come i normali rifiuti domestici. È necessario smaltire le apparecchiature e/o batterie secondo quanto previsto dagli schemi di recupero per il riciclaggio di apparecchiature elettriche e elettroniche e/o batterie. Per ulteriori informazioni sul riciclaggio di questo apparecchio e/o batteria, contattare l'ente della propria città, il negozio dove è stato acquistato l'apparecchio o il proprio servizio di smaltimento rifiuti domestici. Il riciclaggio dei materiali contribuisce a ridurre il consumo di risorse naturali e assicura che i materiali siano riciclati tutelando la salute umana e l'ambiente.

Batteria

Informazioni sul riciclaggio: consultare <http://www.benq.com/support/recycle> per i dettagli.

Директива WEEE

Русский



WEEE

Утилизация электрического и электронного оборудования и/или аккумуляторов населением в Европейском союзе.

Данный символ на изделии или на упаковке означает, что данное изделие запрещается утилизировать наравне с бытовыми отходами. Вы должны сдавать все пришедшие в негодность устройства и/или аккумуляторы для утилизации на специальный пункт сбора электрических или электронных устройств и/или аккумуляторов. Для получения подробных сведений о переработке этого оборудования и/или аккумуляторов обратитесь в местные органы управления, магазин, в котором был приобретен продукт, или службу по сбору бытовых отходов. Переработка материалов поможет сохранить природные ресурсы и обеспечит безопасность для здоровья людей и окружающей среды.

Аккумулятор

Сведения о вторичной переработке: Подробности см. на веб-странице <http://www.benq.com/support/recycle>.

WEEE-direktiv

Svenska



WEEE

Riktlinjer för kassering av avfall som utgörs av eller innehåller elektriska eller elektroniska produkter och/eller batteri, gällande hushåll i EU.

Den här symbolen kan finnas på produkten eller på förpackningen och betyder att produkten inte kan kasseras som vanligt hushållsavfall. När du vill kassera produkten och/eller batteri måste du lämna in den på det ställe som avses för återvinning av elektriska eller elektroniska produkter och/eller batteri. Om du vill ha mer information om återvinning av den här typen av utrustning och/eller batteri kan du vända dig till din kommun, ditt inköpsställe eller till den lokala sophämtningen. Genom att återvinna materialet i produkten kan vi spara på naturtillgångarna och försäkra oss om att produkten återvinns på ett sätt som skyddar människors hälsa och miljön.

Batteri

Information om återvinning: Se <http://www.benq.com/support/recycle> för ytterligare information.



WEEE



Accu

Wegwerpen van elektrische en elektronische apparatuur en/of accu's door huishoudens in de Europese Unie.

Dit symbool geeft aan dat het product niet met het huishoudelijke afval kan worden aangeboden. U moet afgedankte apparatuur en/of accu's wegwerpen door ze in te leveren op de inzamelpunten voor elektrische en elektronische apparatuur en/of accu's. Voor meer informatie over het hergebruik van deze apparatuur en/of de accu neemt u contact op met uw gemeente, de winkel waar u de apparatuur hebt gekocht of de milieudienst van de gemeente. Door het recyclen van de materialen worden natuurlijke hulpbronnen behouden en helpt u de natuur en de volksgezondheid te beschermen.

Informatie over recycling: zie <http://www.benq.com/support/recycle> voor meer details.



WEEE



Bateria

Utylizacja odpadów z urządzeń elektrycznych i elektronicznych lub baterii przez użytkowników prywatnych w Unii Europejskiej.

Ten symbol na urządzeniu lub opakowaniu oznacza, że nie może być ono utylizowane razem z odpadami domowymi. Zużyty sprzęt lub baterie należy przekazać do odpowiedniego punktu zwrotu sprzętu elektrycznego i elektronicznego w celu wtórnego przetworzenia. Szczegółowe informacje dotyczące wtórnego przetwarzania tych urządzeń lub baterii można uzyskać, kontaktując się z lokalną administracją, sprzedawcą lub lokalnym przedsiębiorstwem oczyszczania. Przetwarzanie wtórne materiałów pomaga w zachowaniu surowców naturalnych i utylizacji w sposób przyjazny dla ludzkiego zdrowia i środowiska.

Informacje o recyklingu: Szczegółowe informacje dostępne są pod adresem <http://www.benq.com/support/recycle>.



WEEE



Baterie

Likvidace vyřazených elektrických a elektronických zařízení anebo baterií v domácnostech uživatelů v Evropské unii.

Tento symbol na výrobku nebo na jeho obalu znamená, že dané zařízení nelze vyhodit do běžného domovního odpadu. Vyřazené elektrické nebo elektronické zařízení anebo baterií je nutno zlikvidovat odevzdáním k recyklaci v souladu s platným plánem recyklace elektrických a elektronických zařízení anebo baterií. Další informace o recyklaci tohoto zařízení anebo baterií získáte u místních úřadů, v obchodě, kde jste výrobek zakoupili nebo u společnosti, která se zabývá likvidací domovního odpadu.

Recyklace materiálů pomáhá chránit přírodní zdroje a zaručuje likvidaci výrobku způsobem, který je šetrný k lidskému zdraví a životnímu prostředí.

Informace o recyklaci: Podrobnosti najdete na webu <http://www.benq.com/support/recycle>.



WEEE

Avrupa Birliği ülkelerinde özel ev eşyası kullanıcıları tarafından Elektrikli ve Elektronik Cihazların ve/veya Pillerin Atılması.

Ürün yada ambalaj üzerindeki bu sembol, bunun evsel atık olarak işlem görmemesi gerektiğini ifade etmektedir. Atık cihazınızı ve/veya pilleri, elektrikli ve elektronik cihazların ve/veya pillerin geri dönüşümü için uygulanabilir geri alma şemasına göre ele alarak atmalısınız. Bu cihazın ve/veya pillerin geri dönüşümü hakkında daha fazla bilgi edinmek için lütfen cihazı satın aldığınız yerel bayiye veya dükkana yada ev eşyası uzaklaştırma servisine başvurun. Materyallerin geri dönüşümü, doğal kaynakların korunmasını ve insan sağlığına ve



çevreye zarar verilmeksizin geri dönüştürülmesini güvence etmektedir.

Pil

Geri dönüşüm bilgileri: Ayrıntılı bilgi için Bkz. <http://www.benq.com/support/recycle>.

Directiva REE

Português



WEEE

Eliminação de Resíduos de Equipamentos Eléctricos e Electrónicos e/ou Baterias por particulares na União Europeia.

Este símbolo no produto ou na embalagem indica que não pode ser eliminado como lixo doméstico. Deverá eliminar os resíduos dos seus equipamentos e/ou baterias entregando-os nos pontos de recolha aplicáveis para reciclagem de equipamentos de equipamentos eléctricos e electrónicos e/ou baterias. Para mais informações sobre a reciclagem destes equipamentos e/ou baterias, contacte a sua câmara municipal, a loja onde adquiriu o equipamento ou serviço de recolha de lixo doméstico. A reciclagem de materiais contribuirá para a conservação dos recursos naturais e assegura que são reciclados de forma a proteger a saúde humana e o ambiente.



Bateria

Informações de reciclagem: Consulte <http://www.benq.com/support/recycle> para detalhes.

WEEE irányelv

Magyar



WEEE

Az Európai Unióban a háztartások elektromos és elektronikus hulladékainak és/vagy az akkumulátorok kezeléséről szóló irányelv.

A terméken vagy a csomagoláson ez a szimbólum azt jelzi, azt háztartási hulladékoktól külön kell kezelni. A készüléket és/vagy az akkumulátorokat az elektronikus és elektromos hulladékokra és/vagy az akkumulátorokra érvényes újrahasznosítási rendszer keretein belül kell leadni újrahasznosításra. A készülék és/vagy akkumulátorok újrahasznosítás céljára való begyűjtéséről bővebb információt kaphat a helyi önkormányzatnál, a vásárlás helyén vagy a háztartási hulladékot szállító szolgáltatójánál. Az anyagok újrahasznosításra való begyűjtése hozzájárul a természeti erőforrások megőrzéséhez és biztosítja, hogy a hulladékok szelektálása az emberi egészséget és a környezetet védő módon történjék.



Akkumulátor

Újrahasznosítási információ: a részleteket lásd a <http://www.benq.com/support/recycle> oldalon.

Директива WEEE

Български



WEEE

Изхвърляне на отпадъчно електрическо и електронно оборудване и/или батерии от потребители в частни домакинства в Европейския съюз.

Този символ върху продукт или неговата опаковка указва, че не може да бъде изхвърлян заедно с останалите домакински отпадъци. Трябва да изхвърлите отпадъчното оборудване и/или батерии, като го предадете в подходящ пункт за събиране и рециклиране на електрическо и електронно оборудване и/или батерии. За повече информация относно рециклирането на този уред и/или батерии, моля, свържете се със съответния офис във Вашия град, с магазина, от който сте закупили продукта или с местната служба за събиране на битови отпадъци. Рециклирането на материалите ще спомогне за запазване на природните ресурси и ще осигури рециклиране по запазващ човешкото здраве и околната среда начин.



Батерия

Информация за рециклиране: Вижте <http://www.benq.com/support/recycle> за повече информация.



WEEE



Baterija

Odlaganje u otpad električnih i elektroničkih uređaja i/ili baterija iz kućanstava u Europskoj uniji.

Ovaj simbol na proizvodu ili pakiranju naznačuje da se ovaj proizvod ne može odbaciti s kućnim otpadom. Uređaje za otpad i/ili baterije trebate odložiti u otpad u skladu s pravilima povrata, zbrinjavanja i reciklaže električnih i elektroničkih uređaja i/ili baterija. Više informacija o recikliranju ovog uređaja i/ili baterije, potražite u vašem mjesnom uredu, u trgovini gdje ste kupili proizvod ili u službi koja prikuplja vaš kućni otpad. Recikliranje materijala pomoći će očuvanju prirodnih resursa i osigurati recikliranje na način koji štiti ljudsko zdravlje i prirodni okoliš.

Informacije o recikliranju: za dodatne informacije pogledajte <http://www.benq.com/support/recycle>.



WEEE



Baterie

Evacuarea deșeurilor echipamentelor electrice și electronice și/sau bateriilor de către utilizatorii casnici din Uniunea Europeană.

Acest simbol de pe produs sau de pe ambalaj indică că acest produs nupoate fi evacuat ca deșeu casnic. Trebuie să evacuați deșeurile de echipamente electrice și electronice și/sau a bateriilor. Pentru informații suplimentare privind reciclarea acestui echipament și/sau a bateriei, contactați primăria orașului dvs., magazinul de unde ați achiziționat echipamentul sau serviciul de salubritate pentru deșeuri menajere. Reciclarea acestor materiale va ajuta la păstrarea resurselor naturale și asigură că sunt reciclate într-o modalitate care protejează viața și mediul oamenilor.

Informații privind reciclarea: Pentru detalii, consultați <http://www.benq.com/support/recycle>.



WEEE



Μπαταρία

Απόρριψη άχρηστου ηλεκτρολογικού και ηλεκτρονικού εξοπλισμού ή/και μπαταριών από χρήστες σε νοικοκυριά εντός της Ευρωπαϊκής Ένωσης.

Το παρόν σύμβολο στο προϊόν ή τη συσκευασία υποδηλώνει ότι αυτό δεν μπορεί να απορριφθεί με τα οικιακά απορρίμματα. Πρέπει να φροντίζετε για την απόρριψη του άχρηστου εξοπλισμού σας ή/και μπαταριών, παραδίδοντάς τα σε αρμόδιο φορέα παραλαβής με σκοπό την ανακύκλωση ηλεκτρολογικού και ηλεκτρονικού εξοπλισμού ή/και μπαταριών. Για περισσότερες πληροφορίες σχετικά με την ανακύκλωση του παρόντος εξοπλισμού ή/και μπαταριών, παρακαλούμε απευθυνθείτε στο αρμόδιο γραφείο του δήμου, στο κατάστημα όπου αγοράσατε τον εξοπλισμό ή στην υπηρεσία αποκομιδής οικιακών απορριμμάτων. Η ανακύκλωση των υλικών θα βοηθήσει την εξοικονόμηση φυσικών πόρων και θα διασφαλίσει ότι αυτά ανακυκλώνονται με τρόπο που προστατεύει την ανθρώπινη υγεία και το περιβάλλον.

Πληροφορίες σχετικά με την ανακύκλωση: Επισκεφθείτε τον δικτυακό τόπο <http://www.benq.com/support/recycle> για λεπτομέρειες.



WEEE

Bortskaffelse af elektrisk og elektronisk affald og/eller batterier, anvendt i husholdningen i EU.

Dette symbol på produktet eller på emballagen angiver, at det ikke kan bortskaffes som husholdningsaffald. Du skal bortskaffe affald (udstyr) og/eller batterier ved at levere det/dem til relevante genbrugscentre for elektrisk og elektronisk udstyr og/eller batterier. For



Batteri

yderligere oplysninger om genbrug af dette udstyr og/eller batterier skal du kontakte kommunen, butikken hvor du købte udstyret eller dit affaldsselskab. Genbrugsmaterialer hjælper med at bevare naturlige ressourcer og sikre, at det der genbruges på en måde, der beskytter sundheden og miljøet.

Oplysninger om genbrug: Se <http://www.benq.com/support/recycle> for yderligere oplysninger.

WEEE-direktiivi

Suomi



WEEE

Sähkö- ja elektroniikkaromun ja/tai akkujen hävittäminen yksityisissä kotitalouksissa Euroopan unionin alueella.

Tämä merkintä tuotteessa tai sen pakkauksessa osoittaa, että tuotetta ei voida hävittää kotitalousjätteenä. Romulaitteet ja/tai akut tulee hävittää viemällä ne erilliskeräyspaikkaan sähkö- ja elektroniikkaromun ja/tai akkujen kierrätystä varten. Saat lisätietoja tämän laitteen ja/tai akun kierrättämisestä ottamalla yhteyttä alueesi jätehuoltoon, kotitalousjätteen kierrätyskeskukseen tai laitteen ostopaikkaan. Materiaalien kierrätys auttaa säilyttämään luonnonvaroja ja varmistamaan, että jätteet kierrätetään tavalla, joka suojelee ihmisten terveyttä ja ympäristöä.



Akku

Kierrätystiedot: Lisätietoja <http://www.benq.com/support/recycle>.

WEEE-direktiv

Norsk



WEEE

Kassering av elektrisk og elektronisk utstyr og/eller batterier for brukere i private husholdninger i EU.

Dette symbolet på produktet eller på innpakningen angir at det ikke kan kasseres sammen med vanlig husholdningsavfall. Du må kaste utstyret og/eller batteriet ved å overlevere det til det aktuelle retursenteret for resirkulering av elektrisk og elektronisk utstyr og/eller batteriet. Hvis du vil ha mer informasjon om resirkulering og/eller batteriet, vennligst kontakt lokale myndigheter, butikken der du kjøpte utstyret eller en resirkuleringsstasjon. Resirkulering av materialer vil bidra til å bevare naturlige ressurser og sikre at det resirkuleres på en måte som beskytter menneskers helse og miljø.



Batteri

Resirkuleringsinformasjon: Se <http://www.benq.com/support/recycle> hvis du vil ha detaljer.

E-Waste Declaration for India



This symbol on the product or on its packaging indicates that this product must not be disposed of with your other household waste. Instead it is your responsibility to dispose of your waste equipment by handing it over to a designated collection point for the recycling of waste electrical and electronic equipment. The separate collection and recycling of your waste equipment at the time of disposal will help to conserve natural resources and ensure that it is recycled in a manner that protects human health and the environment. For more information about E-waste please visit <http://www.beng.com/support/recycle> and to know where you can drop off your waste equipment for recycling in India please contact on below given contact details.

Helpline number:

M/s 3R Recycler

Plot No. 266 & 392

Sector- 8 , IMT Manesar

Gurgaon (Haryana) -122050

North India – 1800-102-8632

South India – 1800-843-3303

East India – 1800-843-3301

West India – 1800-843-3302

Email – info@3rrecycler.com

Korea Class B

사 용 자 안 내 문

이 기기는 가정용(B급)으로 전자파적합등록을 한 기기로서 주로 가정에서 사용하는 것을 목적으로 하며, 모든 지역에서 사용할 수 있습니다.

日本専用です

VCCI (CLASS B)

この装置は、クラス B 機器です。この装置は、住宅環境で使用することを目的としていますが、この装置がラジオやテレビジョン受信機に近接して使用されると、受信障害を引き起こすことがあります。

取扱説明書に従って正しい取り扱いをして下さい。

VCCI-B

この装置は、現在設置されている場所で妨害波の測定がされた情報技術装置であり、VCCI 協会の基準に適合しています。

従って、現在設置されている場所以外で使用する場合は、再び妨害波を測定し、VCCI に届け出をしなければなりません。

電源についての安全対策

接地接続は必ず電源プラグを電源に接続する前に行ってください。また、接地接続を外す場合には必ず電源プラグを電源から切り離してから行って下さい。

同梱した電源コードセットは本機以外の電気機器で使用できません。

台湾区専用

限用物質含有状況標示聲明

適用於 LED 或雷射機種

設備名稱: 數位投影機						
單元	限用物質及其化學符號					
	鉛 (Pb)	汞 (Hg)	鎘 (Cd)	六價鉻 (Cr ⁺⁶)	多溴聯苯 (PBB)	多溴二苯醚 (PBDE)
塑膠外框	○	○	○	○	○	○
金屬機構	—	○	○	○	○	○
燈源	○	○	○	○	○	○
電路板	—	○	○	○	○	○
鏡頭	—	○	○	○	○	○
風扇	—	○	○	○	○	○
電源線	—	○	○	○	○	○
其他線材	—	○	○	○	○	○
遙控器	—	○	○	○	○	○

備考1. “○”係指該項限用物質之百分比含量未超出百分比含量基準值。
備考2. “—”係指該項限用物質為排除項目。

適用於汞燈機種

單元	限用物質及其化學符號					
	鉛 (Pb)	汞 (Hg)	鎘 (Cd)	六價鉻 (Cr ⁺⁶)	多溴聯苯 (PBB)	多溴二苯醚 (PBDE)
塑膠外框	○	○	○	○	○	○
金屬機構	—	○	○	○	○	○
燈源	○	—	○	○	○	○
電路板	—	○	○	○	○	○
鏡頭	—	○	○	○	○	○
風扇	—	○	○	○	○	○
電源線	—	○	○	○	○	○
其他線材	—	○	○	○	○	○
遙控器	—	○	○	○	○	○

備考1. “○”係指該項限用物質之百分比含量未超出百分比含量基準值。
備考2. “—”係指該項限用物質為排除項目。

使用電池的注意事項 (當產品附有遙控器時)

電池的使用方式或型號如果錯誤，可能會導致化學物質的洩漏或爆炸。請注意下列事項：

- 安裝電池時，請確認電池的正負極已依照電池室中所標示的方向正確安裝。
- 不同品牌與類型的電池(例如碳鋅電池與鹼性電池)具有不同的特性。請勿混合使用不同品牌與類型的電池。
- 當電池電量用盡時，請儘速更換新電池。換新電池時，請將全部電池一次換新。
- 長時間不使用遙控器時，請將電池從遙控器中取出。
- 請勿將新的和舊的電池混合使用。將新電池與舊電池混合使用會減短電池的使用壽命，或導致化學液從不良的電池中洩漏出來。
- 電池中洩漏出來的化學液可能會刺激皮膚並腐蝕金屬接點。假使有任何化學物質從電池中滲漏出來，請立即以乾布擦拭乾淨並更換電池。
- 耗盡的電池請依照相關之適用規章回收或丟棄。詳細資訊，請聯繫當地廢料管理機關。

台灣廢電池回收標誌



廢電池請回收

中国 RoHS (适用于 LED 或雷射机种)



依据中国《电器电子产品有害物质限制使用管理办法》为控制和减少电子信息产品废弃后对环境造成的污染，促进生产和销售低污染电子信息产品，保护环境和人体健康，仅提供有关本产品可能含有有毒及有害物质如后：

部件名称	产品中有害物质的名称及含量					
	有害物质					
	铅 (Pb)	汞 (Hg)	镉 (Cd)	六价铬 (Cr(VI))	多溴联苯 (PBB)	多溴二苯醚 (PBDE)
塑料外框	○	○	○	○	○	○
金属机构	×	○	○	○	○	○
灯源	○	○	○	○	○	○
电源基板(*)	×	○	○	○	○	○
主基板(*)	×	○	○	○	○	○
按键基板(*)	×	○	○	○	○	○
镜头	×	○	○	○	○	○
风扇	×	○	○	○	○	○
电源线	×	○	○	○	○	○
其他线材	×	○	○	○	○	○
电池	○	○	○	○	○	○

*：电路板组件包括印刷电路板及其构成的零部件，如电阻、电容、集成电路、连接器等。

本表格依据 SJ/T 11364 的规定编制

○：表示该有害物质在该部件所有均质材料中的含量均在 GB/T 26572 规定的限量要求下。

×：表示该有害物质至少在该部件的某一均质材料中的含量超过 GB/T 26572 规定的限量要求。

上表中打“×”的部件中，应功能需要，部分有害物质含量超出 GB/T 26572 规定的限量要求，但符合欧盟 ROHS 法规要求(属于豁免部分)。

有关中国《电器电子产品有害物质限制使用管理办法》之相关规定请参考信息产业部所公布之信息。

中国 RoHS (适用于汞灯机种)



依据中国《电器电子产品有害物质限制使用管理办法》为控制和减少电子信息产品废弃后对环境造成的污染，促进生产和销售低污染电子信息产品，保护环境和人体健康，仅提供有关本产品可能含有有毒及有害物质如后：

部件名称	产品中有害物质的名称及含量					
	有害物质					
	铅 (Pb)	汞 (Hg)	镉 (Cd)	六价铬 (Cr(VI))	多溴联苯 (PBB)	多溴二苯醚 (PBDE)
塑料外框	○	○	○	○	○	○
金属机构	×	○	○	○	○	○
灯源	○	×	○	○	○	○
电源基板(*)	×	○	○	○	○	○
主基板(*)	×	○	○	○	○	○
按键基板(*)	×	○	○	○	○	○
镜头	×	○	○	○	○	○
风扇	×	○	○	○	○	○
电源线	×	○	○	○	○	○
其他线材	×	○	○	○	○	○
电池	○	○	○	○	○	○

*：电路板组件包括印刷电路板及其构成的零部件，如电阻、电容、集成电路、连接器等。

本表格依据 SJ/T 11364 的规定编制

○：表示该有害物质在该部件所有均质材料中的含量均在 GB/T 26572 规定的限量要求下。

×：表示该有害物质至少在该部件的某一均质材料中的含量超过 GB/T 26572 规定的限量要求。

上表中打“×”的部件中，应功能需要，部分有害物质含量超出 GB/T 26572 规定的限量要求，但符合欧盟 ROHS 法规要求(属于豁免部分)。

有关中国《电器电子产品有害物质限制使用管理办法》之相关规定请参考信息产业部所公布之信息。

电池安全注意事项 (当产品附有遥控器时)

使用错误类型的电池可能导致化学物质泄漏或爆炸。请遵循下列事项：

- 务必按照电池仓内的正极和负极标记以正确方向装入电池。
- 不同类型的电池具有不同的特性。请勿混用不同类型的电池。
- 请勿混用新旧电池。混用新旧电池会缩短电池使用时间或导致旧电池化学物质泄漏。
- 电池不能正常工作时，应立即更换它们。
- 电池泄漏的化学物质可能刺痛皮肤。如果电池泄漏出任何化学物质，应立即用干布擦拭干净，并尽快更换电池。
- 由于存放条件不同，电视随附的电池的使用时间可能缩短。在3个月内或在初次使用后尽快更换它们。
- 耗尽的电池请依照相关之适用规章回收或丢弃。详细信息，请联系当地废料管理机关。

WEEE 指令 (针对中国地区)

<废弃电器电子产品回收处理管理条例>或<China WEEE>

产品废弃时请交给当地有资质的回收单位处理。

<废电池>

本产品含有电池，废弃时请交给当地有资质的回收单位处理。

- En** For further information, please download User Manual on official website: <http://www.benq.com/>
- Fr** Pour de plus amples informations, veuillez télécharger le Manuel de l'utilisateur sur le site Internet officiel : <http://www.benq.com/>
- De** Für weitere Informationen laden Sie bitte die Bedienungsanleitung von der offiziellen Webseite herunter: <http://www.benq.com/>
- It** Per ulteriori informazioni, scaricare il manuale utente sul sito web ufficiale: <http://www.benq.com/>
- Es** Para más información, descargue el manual del usuario que encontrará en el sitio web oficial: <http://www.benq.com/>
- Pt** Para mais informações, transfira o Manual do Utilizador a partir do website oficial: <http://www.benq.com/>
- Sv** För ytterligare information, ladda ner bruksanvisningen från den officiella webbplatsen: <http://www.benq.com/>
- Ru** Для получения дополнительной информации загрузите Руководство пользователя с официального веб-сайта: <http://www.benq.com/>
- Nl** Download voor meer informatie de gebruikershandleiding van de officiële website: <http://www.benq.com/>
- Pl** Aby uzyskać więcej informacji, należy pobrać podręcznik użytkownika z oficjalnej witryny: <http://www.benq.com/>
- Tr** Daha fazla bilgi için, lütfen <http://www.benq.com/> adresindeki resmî web sitesinden Kullanım Kilavuzunu indirin.
- Cs** Další informace najdete v Uživatelské příručce, kterou lze stáhnout z oficiálních webových stránek: <http://www.benq.com/>
- Th** สำหรับข้อมูลเพิ่มเติม โปรดดาวน์โหลดคู่มือผู้ใช้ได้จากเว็บไซต์อย่างเป็นทางการของเรา <http://www.benq.com/>
- Tc** 有關詳細訊息，請至官方網站下載使用手冊：<http://www.benq.com/>
- Sc** 有关详细信息，请至官方网站下载用户手册：<http://www.benq.com/>
- Ja** 詳しくは、公式 Web サイト (<http://www.benq.com/>) でユーザーマニュアルをダウンロードしてご確認ください。
- Ko** 자세한 내용을 보려면 공식 웹사이트 <http://www.benq.com/>에서 사용 설명서를 다운로드하십시오 .
- Ar** لمزيد من المعلومات، يرجى تنزيل دليل المستخدم من الموقع الرسمي: <http://www.benq.com/>
- Da** For yderligere information, gå til nedenstående websted: <http://www.benq.com/>
- Fi** Lisätietoja, käy alla olevalla verkkosivulla: <http://www.benq.com/>
- Nb** For ytterligere informasjon, vennligst besøk nedenforstående webside: <http://www.benq.com/>