

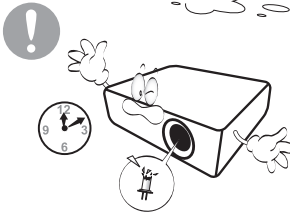

Digital Projector Quick Start Guide

CinePrime Series | W2700 / HT3550

Guide de démarrage rapide du projecteur numérique
Digitaler Projektor Kurzanleitung
Guida rapida del proiettore digitale
Guía de inicio rápido del proyector digital
Guia de iniciação rápida ao Projetor Digital
Digital projektor snabbstartsguide
Краткое руководство по работе с цифровым проектором
Snelgids voor Digitale projector
Skrócona instrukcja obsługi projektora cyfrowego
Dijital Projektör Hızlı Başlangıç Kılavuzu
Průvodce rychlým používáním digitálního projektoru
คู่มือเริ่มต้นใช้งานดีจิตอลโปรเจคเตอร์อย่างย่อ
數位投影機快速使用指南
数字投影机快速使用指南
デジタルプロジェクタ クイック スタート ガイド
디지털 프로젝터 빠른 시작 안내서
دليل البدء السريع لجهاز عرض رقمي
Digitaalisen projektorin pikakäynnistysopas
Hurtig start-guide til digital projektor
Digital projektor – hurtigstartguide

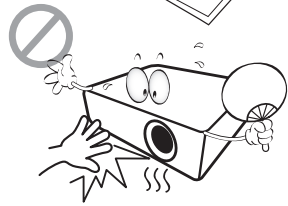
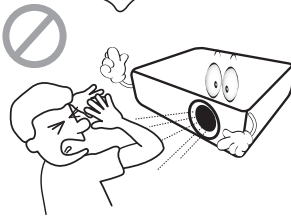
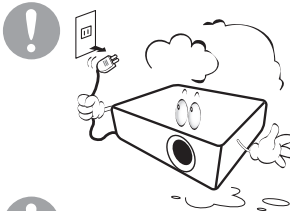
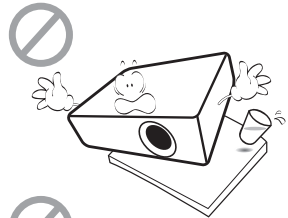
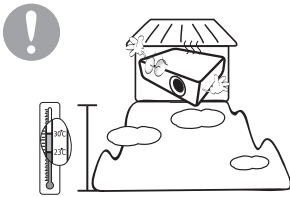
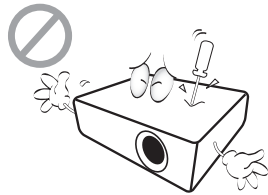
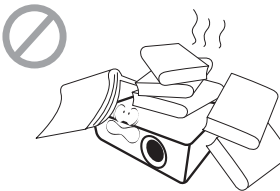
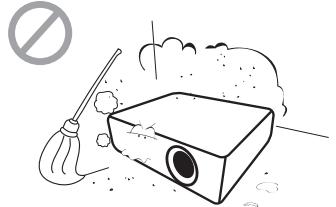
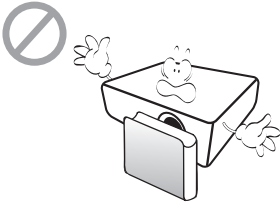
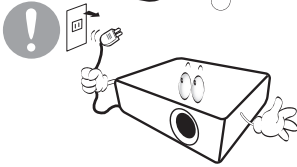
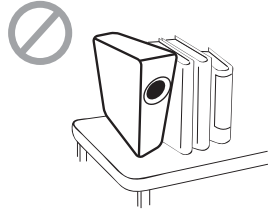
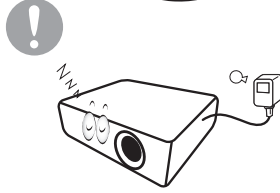
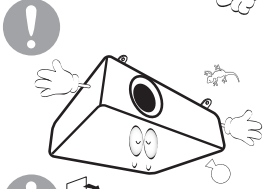
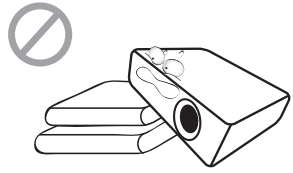
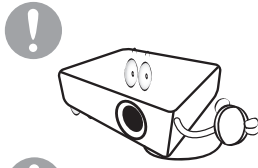
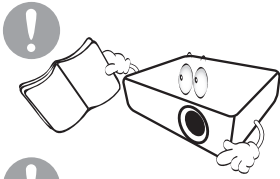

Product information

Shipping contents

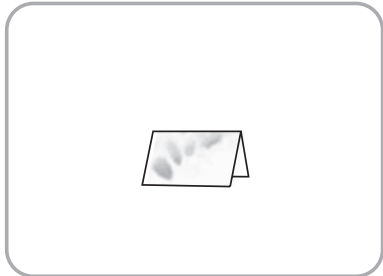
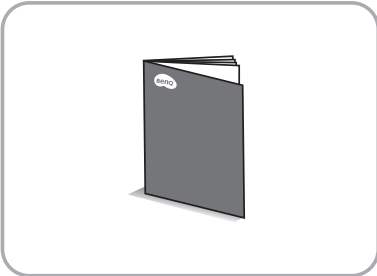
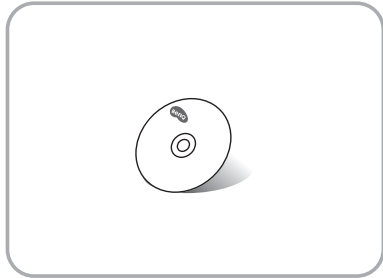
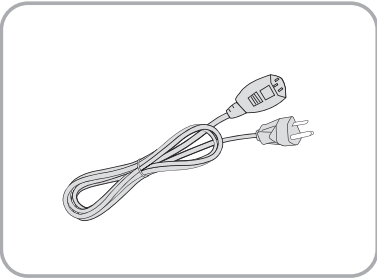
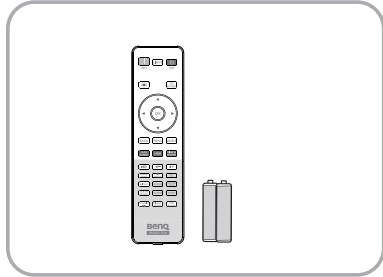
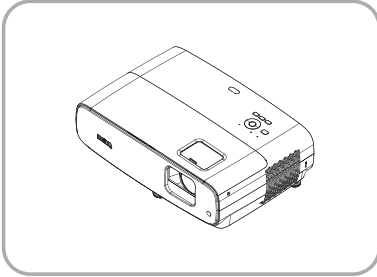

Remote control

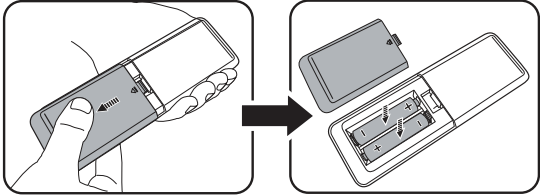
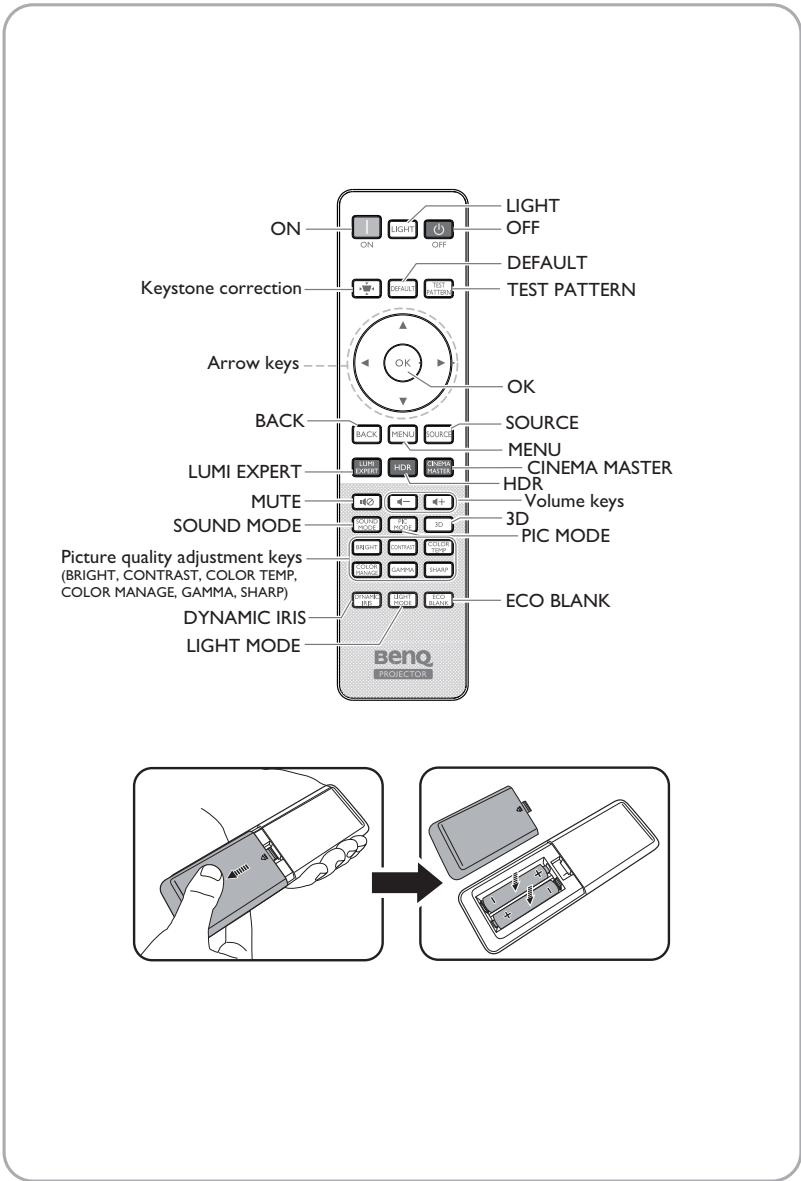

Control terminals

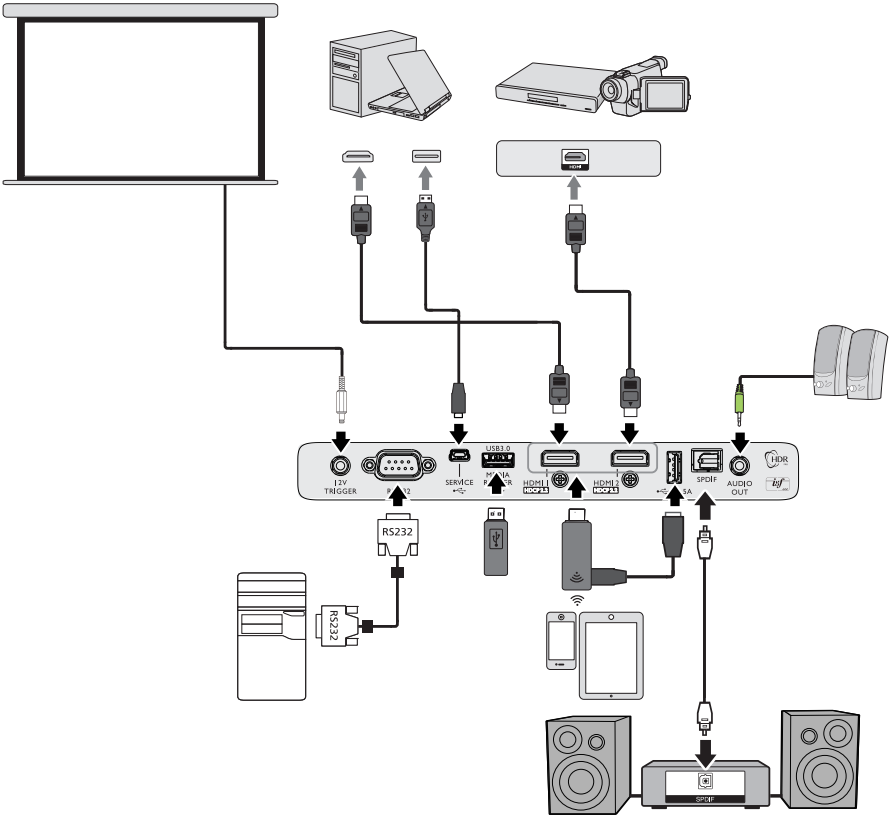

Installation

Projection dimensions

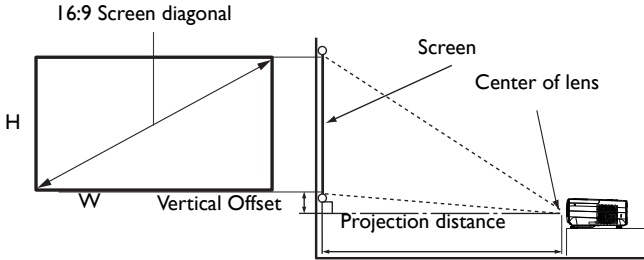

- The screen aspect ratio is 4:3 and the projected picture is in a 4:3 aspect ratio

Screen size			Distance from screen (mm)			Vertical offset (mm)	
Diagonal		H (mm)	W (mm)	Min length	Average		Max length
Inch	mm			(max. zoom)			(min. zoom)
30	762	374	664	718	835	952	19
40	1016	498	886	973	1129	1284	26
50	1270	623	1107	1228	1423	1617	33
60	1524	747	1328	1483	1717	1950	40
70	1778	872	1550	1738	2010	2281	47
80	2032	996	1771	1993	2303	2613	54
90	2286	1121	1992	2248	2597	2946	61
100	2540	1245	2214	2502	2890	3278	68
110	2794	1370	2435	2758	3184	3610	74
120	3048	1494	2657	3012	3478	3943	81
130	3302	1619	2878	3268	3772	4275	88
140	3556	1743	3099	3521	4064	4607	95
150	3810	1868	3321	3777	4358	4939	102
160	4064	1992	3542	4031	4652	5272	109
170	4318	2117	3763	4288	4946	5604	116
180	4572	2241	3985	4541	5239	5936	123
190	4826	2366	4206	4798	5533	6268	130
200	5080	2491	4428	5050	5826	6601	136
210	5334	2615	4649	5306	6120	6933	143

220	5588	2740	4870	5560	6413	7265	150
230	5842	2864	5092	5817	6707	7597	157
240	6096	2989	5313	6072	7001	7930	164
250	6350	3113	5535	6324	7293	8262	171
260	6604	3238	5756	6583	7589	8594	178
270	6858	3362	5977	6837	7882	8926	185
280	7112	3487	6199	7092	8176	9259	191
290	7366	3611	6420	7347	8469	9591	198
300	7620	3736	6641	7599	8761	9923	205

- **All measurements are approximate and may vary from the actual sizes.**
- **BenQ recommends that if you intend to permanently install the projector, you should physically test the projection size and distance using the actual projector in situ before you permanently install it, so as to make allowance for this projector's optical characteristics. This will help you determine the exact mounting position so that it best suits your installation location.**
- **To optimize your projection quality, we suggest doing the projection by following the values in the non-gray cells.**
- **The values in the gray cells are for reference only.**

Shifting the projection lens

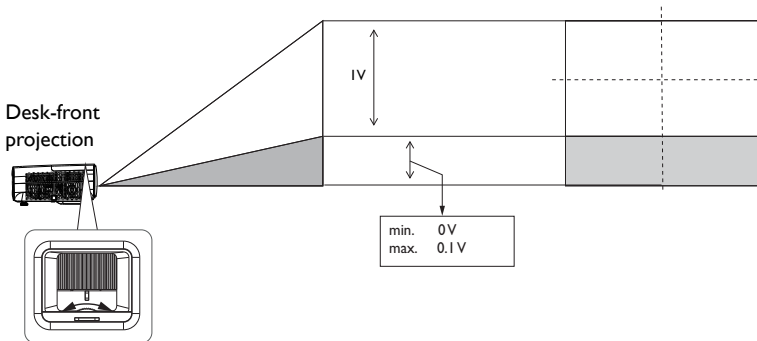

Dimensions

Projector dimensions

380 mm (W) × 127 mm (H) × 263 mm (D)

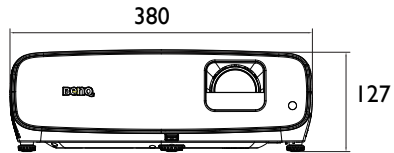
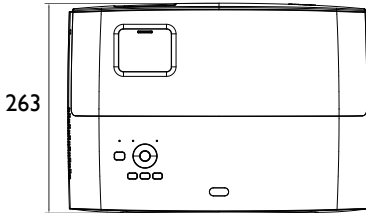

Unit: mm

Ceiling/Wall mount installation diagram

Ceiling/Wall mount screw: M4
(Max L = 25 mm; Min L = 20 mm)

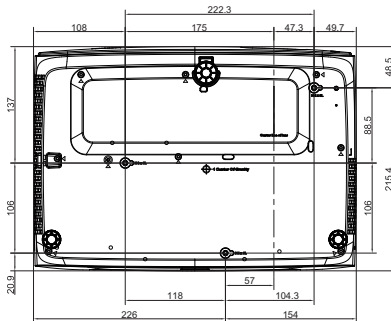

Unit: mm

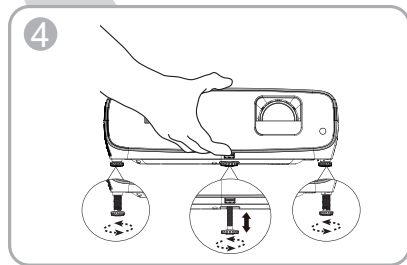
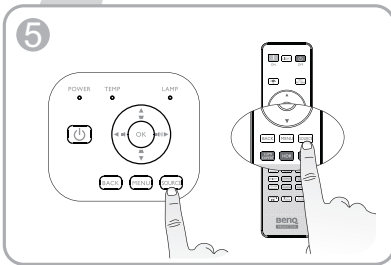
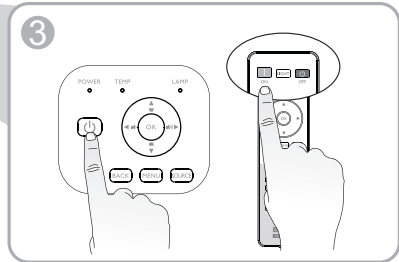
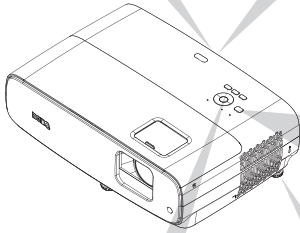
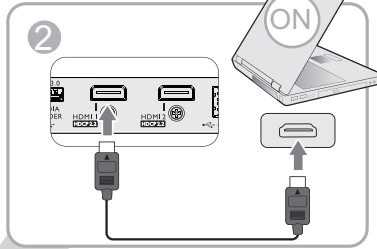
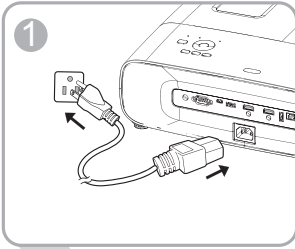

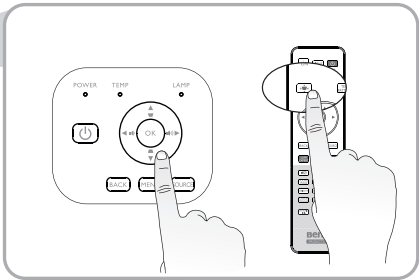
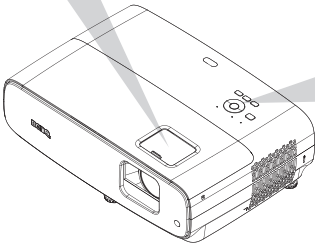
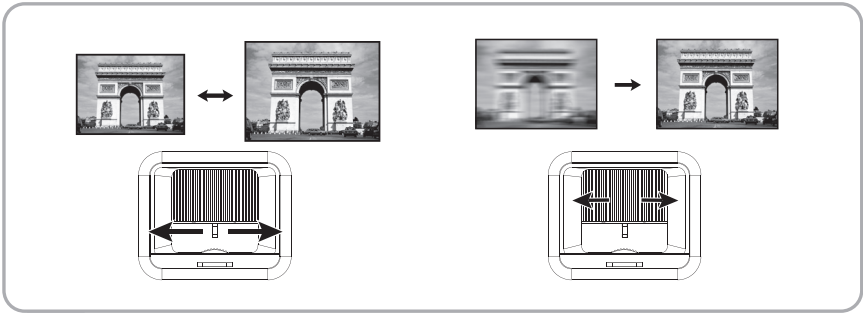

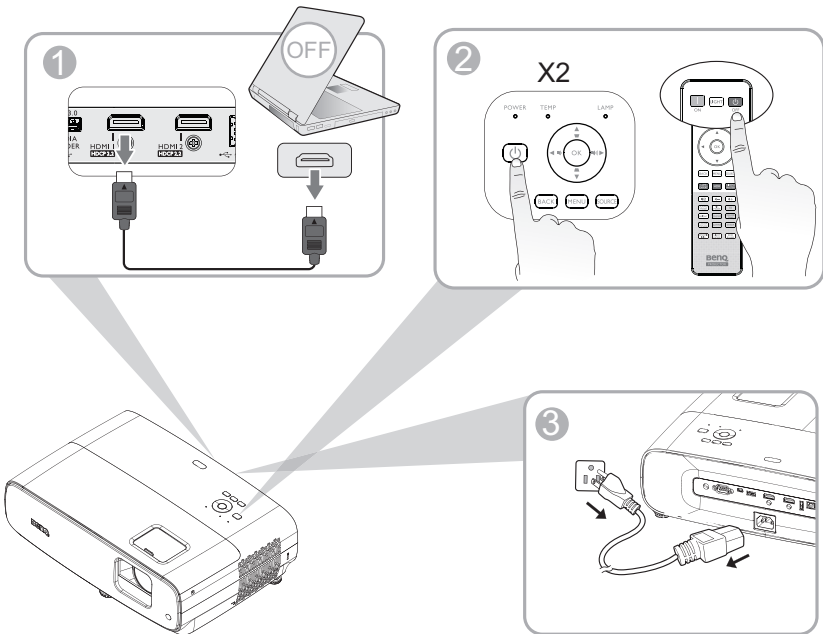
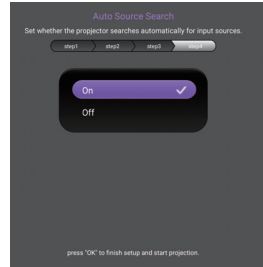
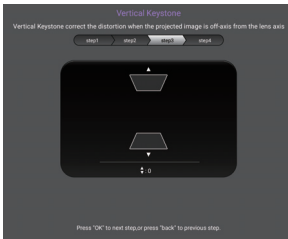
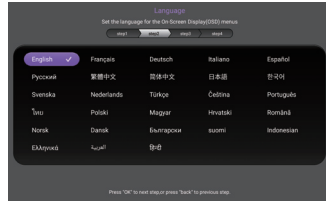
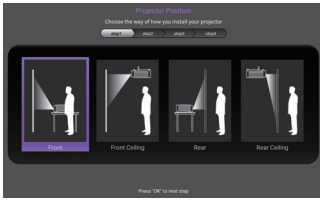

Table of contents

English	12
Français	13
Deutsch	14
Italiano.....	15
Español	16
Português	17
Svenska.....	18
Русский.....	19
Nederlands.....	20
Polski.....	21
Türkçe	22
Čeština.....	23
ไทย	24
繁體中文.....	25
简体中文.....	26
日本語	27
한국어	28
يـسـبـرـع	29
Suomi	30
Norsk.....	31
Dansk.....	32

 All specifications are subject to change without notice.

Optical

Resolution

3840 x 2160 with XPR
1920 x 1080 without XPR

Display system

1-CHIP DMD

Lens

F = 1.9 ~ 2.47, f = 12 ~ 15.6 mm

Clear focus range

1.2m ~ 5.1m @ Wide,
1.3m ~ 4.9m @ Tele

Lamp

245 W lamp

Zoom ratio

1.3X

Electrical

Power supply

AC100–240V, 3.4 A, 50–60 Hz (Automatic)

Power consumption

350 W (Max); 0.5 W (Standby)

Mechanical

Weight

4.2 Kg ± 100 g (9.3 lbs ± 0.22 lbs)

Output terminals

Speaker

5 watt x 2

Audio signal output

PC audio jack x 1
SPDIF to optical x 1

Control

USB

Type-A (USB 3.0) x 1: Media reader/drive,
Firmware download (5V 1.5A)
Type-A (USB 2.0) x 1: Power supply (5V, 2.5A)
Mini-B x 1

12V DC x 1: Trigger for screen control

RS-232 serial control

9 pin x 1

IR receiver x 2

Input terminals

Video signal input

HDMI (2.0b, HDCP 2.2) x 2

Environmental Requirements

Operating temperature

0°C–40°C at sea level

Operating relative humidity

10%–90% (without condensation)

Operating altitude

0–1499 m at 0°C–35°C
1500–3000 m at 0°C–30°C (with
High Altitude Mode on)

Storage temperature

-20°C–60°C at sea level

Storage humidity

10%–90% RH (without condensation)

Storage altitude

30°C@ 0–12,200m above sea level

Transporting

Original packing or equivalent is recommended

Repairing

Please visit below website and choose your country to
find your service contact window.
<http://www.benq.com/welcome>

 Toutes les spécifications peuvent être modifiées sans préavis.

Caractéristiques optiques

Résolution

3840 x 2160 avec XPR
1920 x 1080 sans XPR

Système d'affichage

1-CHIP DMD

Objectif

F=1,9 ~ 2,47, f= 12 ~ 15,6 mm

Plage de mise au point claire

1,2 m ~ 5,1 m @ Large,
1,3 m ~ 4,9 m @ Télé

Lampe

Lampe 245 W

Zoom

1,3X

Caractéristiques électriques

Alimentation

100 à 240 V CA, 3,4 A, 50 à 60 Hz (Automatique)

Consommation

350 W (Max) ; 0,5 W (Veille)

Caractéristiques mécaniques

Poids

4,2 Kg ± 100 g (9,3 lb ± 0,22 lb)

Terminaux de sortie

Haut-parleur

5 watts x 2

Sortie signal audio

Prise audio PC x 1
SPDIF vers optique x 1

Contrôle

USB

Type-A (USB 3.0) x 1 : Lecteur/disque multimédia,
téléchargement de firmware (5 V 1,5 A)
Type-A (USB 2.0) x 1 : Alimentation électrique
(5 V, 2,5 A)
USB mini-B x 1

12 V CC x 1 : Déclencheur pour le contrôle de l'écran

Contrôle série RS-232

9 broches x 1

Récepteur IR x 2

Terminaux d'entrée

Entrée signal vidéo

HDMI (2.0b, HDCP 2.2) x 2

Caractéristiques environnementales

Température de fonctionnement

0°C–40°C au niveau de la mer

Humidité relative en fonctionnement

10%-90% (sans condensation)

Altitude de fonctionnement

De 0 à 1499 m à 0°C à 35°C
De 1500 à 3000 m à 0°C à 30°C (avec
mode Haute altitude activé)

Température de stockage

-20°C–60°C au niveau de la mer

Humidité de stockage

10%-90% HR (sans condensation)

Altitude de stockage

30°C à 0~12200 m au-dessus du niveau de la mer

Transport

L'emballage original ou équivalent est recommandé

Réparation

Veillez consulter le site Web ci-dessous et choisir
votre pays pour trouver la fenêtre Contact de service.
<http://www.benq.com/welcome>

✎ Änderungen aller technischen Daten sind vorbehalten.

Optische Daten

Auflösung
3840 x 2160 mit XPR
1920 x 1080 ohne XPR

Anzeigesystem
1-Chip-DMD

Objektiv
F = 1,9 – 2,47; f = 12 – 15,6 mm

Klarer Fokusbereich
1,2 – 5,1 m bei Breitbild,
1,3 – 4,9 m bei Tele

Lampe
245-W-Lampe

Zoomverhältnis
1,3-fach

Elektrische Daten

Stromversorgung
100 – 240 V Wechselspannung, 3,4 A, 50 – 60 Hz
(automatisch)

Energieverbrauch
350 W (maximal); 0,5 W (Bereitschaft)

Mechanische Daten

Gewicht
4,2 kg ± 100 g

Ausgänge

Lautsprecher
2 x 5 Watt

Audiosignalausgang
PC-Audioanschluss x 1
SPDIF zu optisch x 1

Steuerung

USB
Type-A (USB 3.0) x 1: Medienleser/-laufwerk,
Firmware-Download (5 V, 1,5 A)
Type-A (USB 2.0) x 1: Stromversorgung
(5 V, 2,5 A)
Mini-B x 1

12 V Gleichspannung x 1: Auslöser für
Leinwandsteuerung

Serielle RS-232-Steuerung
9-polig x 1

Infrarotempfänger x 2

Eingänge

Videosignaleingang
HDMI (2.0b, HDCP 2.2) x 2

Umgebungsbedingungen

Betriebstemperatur
0 – 40 °C auf Meeresspiegel

Luftfeuchtigkeit bei Betrieb
10 – 90 % (nicht kondensierend)

Betriebshöhe
0 – 1499 m bei 0 – 35 °C
1500 – 3000 m bei 0°C–30°C (mit
aktivem Höhenmodus)

Lagerungstemperatur
-20 – 60°C auf Meeresspiegel

Lagerungsfeuchtigkeit
10 – 90 % relative Luftfeuchte (nicht kondensierend)

Lagerungshöhe
30 °C bei 0 bis 12.200 m über Meeresspiegel

Transport
Originalverpackung oder gleichwertige Verpackung
wird empfohlen

Reparatur
Bitte besuchen Sie die nachstehende Webseite und
wählen Sie Ihr Land. Dadurch erscheint Ihr
Servicekontaktfenster. <http://www.benq.com/welcome>

Tutte le specifiche sono soggette a modifiche senza preavviso.

Ottica

Risoluzione

3840 x 2160 con XPR
1920 x 1080 senza XPR

Sistema di visualizzazione

1-CHIP DMD

Obiettivo

F = 1,9 - 2,47, f = 12 - 15,6 mm

Distanza di messa a fuoco nitida

1,2 m ~ 5,1 m @ Wide,
1,3 m ~ 4,9 m @ Tele

Lampada

Lampada a 245 W

Portata dello zoom

1,3X

Elettricità

Alimentazione

100–240 V CA, 3,4 A, 50–60 Hz (Automatico)

Consumo energetico

350 W (massimo); 0,5 W (Standby)

Meccanica

Peso

4,2 Kg ± 100 g (9,3 lb ± 0,22 lb)

Terminali d'uscita

Altoparlante

5 Watt x 2

Uscita segnale audio

Connettore audio PC x 1
SPDIF - ottico x 1

Controllo

USB

Tipo A (USB 3.0) x 1: Lettore/unità multimediale,
download del firmware (5 V 1,5 A)

Tipo A (USB 2.0) x 1: Alimentazione (5 V, 2,5 A)

Mini-B x 1

12 V CC x 1: Interruttore per controllo schermo

Controllo seriale RS-232

9 pin x 1

Ricevitore IR x 2

Terminali d'ingresso

Segnale ingresso video

HDMI (2.0b, HDCP 2.2) x 2

Requisiti ambientali

Temperatura operativa

0°C–40°C a livello del mare

Umidità relativa operativa

10%–90% (senza condensa)

Altitudine operativa

0–1499 m a 0°C–35°C
1500–3000 m a 0°C–30°C (con
Modalità altitudine elevata attiva)

Temperatura di stoccaggio

-20°C–60°C a livello del mare

Umidità di conservazione

10%–90% di umidità relativa (senza condensa)

Altitudine di conservazione

30°C@ 0–12.200 m sul livello del mare

Trasporto

Si consiglia la confezione originale o equivalente.

Riparazione

Visitare il sito web di seguito e selezionare il Paese
per trovare la finestra di contatto assistenza.

<http://www.benq.com/welcome>

 Todas las especificaciones están sujetas a cambios sin previo aviso.

Ópticas

Resolución

3840 x 2160 con XPR
1920 x 1080 sin XPR

Sistema óptico

1-CHIP DMD

Lente

$F = 1,9 \sim 2,47$, $f = 12 \sim 15,6$ mm

Intervalo de enfoque claro

1,2 m ~ 5,1 m con gran angular,
1,3 m ~ 4,9 m con teleobjetivo

Lámpara

Lámpara de 245 W

Relación de zoom

1,3X

Eléctricas

Fuente de alimentación

100–240 VCA, 3,4 A, 50–60 Hz (automático)

Consumo de energía

350 W (máx.); 0,5 W (espera)

Mecánicas

Peso

4,2 kg \pm 100 g (9,3 lb \pm 0,22 lb)

Terminales de salida

Altavoz

5 vatios x 2

Salida de señal de audio

Conector de audio de PC x 1
SPDIF a óptico x 1

Control

USB

Tipo-A (USB 3.0) x 1: Unidad/Lector de medios,
descarga de firmware (5 V 1,5 A)

Tipo-A (USB 2.0) x 1: Fuente de alimentación (5 V
y 2,5 A)

Mini-B x 1

12 VCC x 1: activador de control de la pantalla

Control de serie RS-232

9 clavijas x 1

Receptor de infrarrojos x 2

Terminales de entrada

Entrada de señal de vídeo

HDMI (2.0b, HDCP 2.2) x 2

Requisitos medioambientales

Temperatura de funcionamiento

0 °C–40 °C a nivel del mar

Humedad relativa de funcionamiento

10 %-90 % (sin condensación)

Altitud de funcionamiento

0-1499 m a 0 °C-35 °C

1500–3000 m a 0 °C–30 °C (con

Modo Gran altitud activado)

Temperatura de almacenamiento

-20 °C–60 °C a nivel del mar

Humedad de almacenamiento

HR de entre el 10 % y el 90 % (sin condensación)

Altitud de almacenamiento

30 °C a 0–12 200 m por encima del nivel del mar

Transporte

Se recomienda el embalaje original o equivalente.

Reparación

Visite el siguiente sitio web y seleccione el país para
encontrar su contacto de servicio técnico.

<http://www.benq.com/welcom>

 Todas as especificações estão sujeitas a alteração sem aviso prévio.

Ópticas

Resolução

3840 x 2160 com XPR
1920 x 1080 sem XPR

Sistema de visualização
1-CHIP DMD

Lente

F = 1,9 ~ 2,47, f = 12 ~ 15,6 mm

Intervalo de focagem da lente

1,2 m ~ 5,1 m em Wide,
1,3 m ~ 4,9 m em Tele

Lâmpada

Lâmpada de 245 W

Taxa de zoom

1,3X

Eléctricas

Fonte de alimentação

AC100–240V, 3,4 A, 50/-60 Hz (Automático)

Consumo de energia

350 W (Máx); 0,5 W (Modo de Espera)

Mecânicas

Peso

4,2 Kg ± 100 g

Terminais de saída

Altifalante

5 watts x 2

Saída do sinal de áudio

Tomada de áudio de PC x 1
SPDIF para óptico x 1

Controlo

USB

Tipo A (USB 3.0) x 1: Leitor de multimédia/unidade de armazenamento, transferência de firmware (5V 1,5A)

Tipo A (USB 2.0) x 1: Fornecimento de energia (5V, 2,5A)

Mini-B x 1

12V DC x 1: Accionador para controlo do ecrã

Controlo de série RS-232
9 pinos x 1

Receptor IR x 2

Terminais de entrada

Entrada do sinal de vídeo

HDMI (2.0b, HDCP 2.2) x 2

Requisitos ambientais

Temperatura em funcionamento

0°C–40°C ao nível do mar

Humidade relativa em funcionamento

10%-90% (sem condensação)

Altitude em funcionamento

0-1499 m a 0°C–35°C

1 500–3 000 m a 0°C–30°C (com
Modo Grande Altitude activado)

Temperatura de armazenamento

-20°C–60°C ao nível do mar

Humidade em armazenamento

10%–90% HR (sem condensação)

Altitude de armazenamento

30°C a 0–12 200 m acima do nível do mar

Transporte

Recomenda-se a utilização da embalagem original ou equivalente.

Reparação

Visite o website indicado abaixo e escolha o seu país para encontrar as informações de contacto de assistência técnica. <http://www.benq.com/welcome>

 Alla specifikationer kan komma att ändras utan föregående meddelande.

Optik

Upplösning

3840 x 2160 med XPR
1920 x 1080 utan XPR

Visningssystem

1-CHIP DMD

Lins

F = 1,9 ~ 2,47, f = 12 ~ 15,6 mm

Tydligt fokusområde

1,2m ~ 5,1m @ brett,
1,3m ~ 4,9m @ tele,

Lampa

245 W lampa

Zoomförhållande

1,3X

EI

Strömförsörjning

AC100–240V, 3,4 A, 50/60 Hz (automatiskt)

Strömförbrukning

350 W (Max); 0,5 W (Standby)

Mekanik

Vikt

4,2 kg ± 100 g (9,3 lbs ± 0,22 lbs)

Utgångsterminaler

Högtalare

5 Watt x 2

Ljudutgång

PC ljudkontakt x 1
SPDIF till optiskt x 1

Kontroll

USB

Typ A (USB 3.0) x 1: Medialäsare/enhet,
nedladdning av fast programvara (5V 1,5A)
Typ A (USB 2.0) x 1: Strömförsörjning (5V, 2,5A)
Mini-B x 1

12V DC x 1: Trigger för skärmkontroll

RS-232-seriekontroll

9 pin x 1

IR-mottagare x 2

Ingångsterminaler

Videosignalingång

HDMI (2.0b, HDCP 2.2) x 2

Miljökrav

Driftstemperatur

0°C–40°C vid havsytan

Relativ luftfuktighet vid drift

10-90% (utan kondensation)

Driftshöjd

0-1,499 m vid 0°C-35°C
1 500–3 000 m vid 0°C–30°C (med
Höghöjdsläge på)

Förvaringstemperatur

-20°C–60°C vid havsytan

Fuktighet vid förvaring

10-90% RH (utan kondensation)

Förvaringshöjd

30°C@ 0–12 200 m över havsytan

Transport

Originalförpackning eller motsvarande
rekommenderas.

Reparation

Besök webbplatsen nedan och välj ditt land för att
hitta ditt servicekontaktfönster.
<http://www.benq.com/welcome>

🔧 Все характеристики могут изменяться без предварительного уведомления.

Оптические характеристики

Разрешение

3840 x 2160 с XPR
1920 x 1080 без XPR

Проекционная система

Однокристальное цифровое микрозеркальное устройство (DMD)

Объектив

$F = 1,9 \sim 2,47$, $f = 12 \sim 15,6$ мм

Диапазон фокусного расстояния, при котором

получается четкое изображение
1,2–5,1 м при удалении,
1,3–4,9 м при приближении

Лампа

Лампа 245 Вт

Кэффициент масштабирования:

1,3X

Электрические характеристики

Питание

100–240 В, 3,4 А, 50–60 Гц перем.тока (автомат)

Энергопотребление

350 Вт (макс.); 0,5 Вт (режим ожидания)

Механические характеристики

Вес

4,2 кг ± 100 г (9,3 фунта ± 0,22 фунта)

Выходные разъемы

Динамик

5 Ватт – 2 шт.

Вывод аудиосигнала

Аудиоразъем ПК – 1 шт.
SPDIF для оптики — 1 шт.

Управление

USB

Тип-A (USB 3.0) — 1 шт.: Устройство чтения медиафайлов / диск, загрузка встроенного ПО (5 В 1,5 А)

Тип-A (USB 2.0) — 1 шт.: Источник питания (5 В, 2,5 А)

Мини-B — 1 шт.

12 В пост. тока — 1 шт.: Триггер для управление экраном

Управление через последовательный порт RS-232
9 контактов – 1 шт.

ИК-приемник – 2 шт.

Входные разъемы

Вход видеосигнала

HDMI (2.0b, HDCP 2.2) — 2 шт.

Требования к окружающей среде

Рабочая температура

0°C–40°C на уровне моря

Отн. влажность при эксплуатации

от 10 до 90% (без конденсации)

Высота над уровнем моря при эксплуатации

от 0 до 1499 м при температуре от 0 до 35 °C;
от 1500 до 3000 м при температуре от 0 до 30 °C
(при включении режима большой высоты)

Температура хранения

-20°C–60°C на уровне моря

Относительная влажность при хранении

10–90 % отн. влажн. (без конденсации)

Высота над уровнем моря при хранении

30°C при 0–12 200 м над уровнем моря

Транспортировка

Рекомендуется использовать оригинальную или аналогичную упаковку.

Ремонт

Чтобы найти окно связи с сервисным центром, зайдите на приведенный ниже веб-сайт и выберите свою страну.

<http://www.benq.com/welcome>

Alle specificaties kunnen zonder voorafgaand bericht worden gewijzigd.

Optische specificaties

Resolutie

3840 x 2160 met XPR
1920 x 1080 zonder XPR

Weergavesysteem

1-CHIP DMD

Lens

F = 1,9 ~ 2,47, f = 12 ~ 15,6 mm

Scherpstelbereik

1,2 m ~ 5,1 m bij groothoek,
1,3 m ~ 4,9 m bij tele

Lamp

245 W-lamp

Zoomfactor

1,3X

Elektrische specificaties

Stroomtoevoer

AC100–240V, 3,4 A, 50-60 Hz (Automatisch)

Stroomverbruik

350 W (max); 0,5 W (stand-by)

Mechanische specificaties

Gewicht

4,2 Kg ± 100 g (9,3 lbs ± 0,22 lbs)

Uitgangen

Luidspreker

5 watt x 2

Audiosignaaluitgang

Pc-audio-aansluiting x 1
Audiosignaaluitgang

Besturing

USB

Type-A (USB 3.0) x 1: Media lezer/station,
Firmware download (5 V 1,5 A)
Type-A (USB 2.0) x 1: Voeding (5 V, 2,5 A)
Mini-B x 1

12 V DC x 1: Trigger voor schermbediening

Seriële besturing via RS-232

9-pins x 1

IR-ontvanger x 2

Ingangen

Videosignaalgang

HDMI (2.0b, HDCP 2.2) x 2

Omgevingsvereisten

Bedrijfstemperatuur

0°C–40°C op zeeniveau

Relatieve vochtigheid in bedrijf

10%–90% (zonder condensatie)

Bedrijfshoogte

0-1.499 m bij 0°C-35°C
1500–3000 m op 0°C–30°C (met
Hoogtemodus ingeschakeld)

Opslagtemperatuur

-20°C–60°C op zeeniveau

Vochtigheid opslag

10%–90% RH (zonder condensatie)

Hoogte opslag

30°Cbij 0~12.200 m boven zeeniveau

Vervoeren

Originele verpakking of gelijksoortig wordt aanbevolen

Bezig met repareren.

Ga naar de volgende website en kies uw land om het
venster voor onderhoudscontacten te openen.
<http://www.benq.com/welcome>

-  Wszystkie dane techniczne mogą zostać zmienione bez wcześniejszego powiadomienia.

Parametry optyczne

Resolution (Rozdzielczość)

3840 x 2160 z XPR
1920 x 1080 bez XPR

Układ wyświetlania

1-CHIP DMD

Obiektyw

F = 1,9 ~ 2,47, f = 12 ~ 15,6 mm

Zakres wyraźnej ostrości

1,2 m ~ 5,1 m @ obiektyw szerokokątny,
1,3 m ~ 4,9 m @ teleobiektyw

Lampa

Lampa 245 W

Współczynnik powiększenia

1,3X

Parametry elektryczne

Zasilanie

Prąd zmienny 100 - 240V, 3,4 A, 50 - 60 Hz
(Automatycznie)

Zużycie energii

350 W (maks.); 0,5 W (tryb gotowości)

Parametry mechaniczne

Waga

4,2 kg ± 100 g (9,3 lbs ± 0,22 lbs)

Złącza wyjścia

Głośnik

5 Wat x 2

Wyjście sygnału audio

Gniazdo audio PC x 1
SPDIF do optycznego x 1

Sterowanie

USB

Typ A (USB 3.0) x 1: Czytnik/nośnik multimedialnych,
pobieranie oprogramowania systemowego
(5V 1,5A)

Typ A (USB 2.0) x 1: Zasilanie (5V, 2,5A)
Mini-B USB x 1

12V DC x 1: Wyzwalacz dla sterowania ekranu

Port szeregowy RS-232

9 pinowe x 1

Odbiornik podczerwieni x 2

Złącza wejścia

Wejście sygnału wideo

HDMI (2.0b, HDCP 2.2) x 2

Wymagania środowiskowe

Temperatura robocza

0°C–40°C na poziomie morza

Robocza wilgotność względna

10%-90% (bez kondensacji)

Wysokość pracy n.p.m.

0-1499 m przy temperaturze 0°C-35°C

1500 – 3000 m przy 0°C – 30°C (z

włączonym Trybem dużej wysokości)

Temperatura przechowywania

-20°C–60°C na poziomie morza

Wilgotność w miejscu przechowywania

10%-90% wilgotności względnej (bez kondensacji)

Wysokość miejsca przechowywania

30°C@ 0~12 200 m powyżej poziomu morza

Transport

Zalecane jest oryginalne opakowanie lub równoważne

Naprawy

Odwidz wskazaną poniżej stronę internetową i
wybierz swój kraj, aby znaleźć okno kontaktu z
serwisem. <http://www.benq.com/welcome>

 Tüm teknik özellikler, bilgi verilmeden değiştirilebilir.

Optik

Çözünürlük

XPR ile 3840 x 2160

XPR olmadan 1920 x 1080

Görüntü sistemi

1-CHIP DMD

Mercek

F = 1,9 ~ 2,47, f = 12 ~ 15,6 mm

Net odak aralığı

1,2m ~ 5,1m @ Geniş,

1,3m ~ 4,9m @ Tele

Lamba

245 W lamba

Yakınlaştırma oranı

1,3X

Elektrik

Güç kaynağı

AC 100–240 V, 3,4 A, 50–60 Hz (Otomatik)

Güç tüketimi

350 W (Maks); 0,5 W (Beklemede)

Mekanik

Ağırlık

4,2 Kg ± 100 g (9,3 lbs ± 0,22 lbs)

Çıkış terminalleri

Hoparlör

2 tane 5 watt

Ses sinyali çıkışı

1 tane bilgisayar ses girişi

SPDIF optik x 1

Denetim

USB

Tip-A (USB 3.0) x 1: Medya okuyucu/sürücü,

Bellenim indir (5V 1,5A)

Tip-A (USB 2.0) x 1: Güç kaynağı (5V, 2,5A)

Mini-B x 1

12V DC x 1: Ekran denetimi için Tetikleyici

RS-232 seri kumanda

1 tane 9 pin

IR alıcısı x 2

Giriş terminalleri

Video sinyali girişi

HDMI (2.0b, HDCP 2.2) x 2

Çevresel Gereklilikler

İşletim sıcaklığı

Deniz seviyesinde 0°C–40°C

Çalışma bağıl nemi

%10–%90 (yoğuşmasız)

Çalışma rakımı

0°C–35°C'de 0–1.499 m

1500–3000 m at 0°C–30°C (

Yüksek Yer Modu açık)

Depolama sıcaklığı

Deniz seviyesinde -20°C–60°C

Depolama nem

%10–%90 RH (yoğuşmasız)

Depolama rakımı

Deniz seviyesinin üstünde 30°C@ 0–12,200m

Nakliye

Orijinal ambalaj veya eş değeri önerilir.

Onarım

Lütfen aşağıdaki web sitesini ziyaret edip, servis iletişimi bilgilerini bulmak için ülkenizi seçin.

<http://www.benq.com/welcome>

 Veškeré technické údaje se mohou změnit bez předchozího upozornění.

Optické parametry

Rozlišení

3840 x 2160 s XPR
1920 x 1080 bez XPR

Systém zobrazování

Jednočipový DMD

Objektiv

F = 1,9 ~ 2,47, f = 12 ~ 15,6 mm

Rozsah ostření

1,2 m ~ 5,1 m při Široké,
1,3 m ~ 4,9 m při Teleobjektiv

Lampa

Lampa 245 W

Poměr zvětšení

1,3X

Elektrické parametry

Napájení

100 – 240 V stř., 3,4 A, 50–60 Hz (automaticky)

Příkon

350 W (max.); 0,5 W (pohotovost)

Mechanické parametry

Hmotnost

4,2 kg ± 100 g (9,3 lbs ± 0,22 lbs)

Výstupní terminály

Reproduktor

5 wattů x 2

Výstup zvukového signálu

Konektor zvuku PC x 1
SPDIF na optiku x 1

Ovládání

USB

Typ A (USB 3.0) x 1: čtečka médií/jednotka,
stažení firmwaru (5 V, 1,5 A)
Typ A (USB 2.0) x 1: Napájení (5 V, 2,5 A)
Mini-B x 1

12 V DC x 1: spouš' pro ovládání projekčního plátna

Konektor RS-232 (sériové dálkové ovládání)
9 hrotů x 1

Infračervený přijímač x 2

Vstupní terminály

Vstup video signálu

HDMI (2.0b, HDCP 2.2) x 2

Požadavky z hlediska životního prostředí

Provozní teplota

0°C–40°C na hladině moře

Provozní relativní vlhkost

10%-90% (bez kondenzace)

Provozní nadmořská výška

0-1499 m při teplotě 0°C až 35°C
1500 – 3000 m při 0°C – 30°C (se
režimem velké nadm. výš.)

Teplota skladování

-20°C–60°C na hladině moře

Skladovací vlhkost

10 – 90 % RH (bez kondenzace)

Skladovací nadmořská výška

30°C při 0 ~ 12 200 m nad mořem

Přeprava

Doporučujeme původní nebo ekvivalentní obal

Opravy

Přejděte na následující web, zvolte vaši zemi a v okně
se zobrazí kontakt na nejbližší servis.
<http://www.benq.com/welcome>

 รายละเอียดทางด้านเทคนิคทั้งหมดอาจเปลี่ยนแปลงได้โดยไม่ต้องแจ้งให้ทราบล่วงหน้า

ระบบออปติค

ความละเอียด

3840 x 2160 พร้อม XPR
1920 x 1080 โดยไม่มี XPR

ระบบแสดงภาพ

1-CHIP DMD

เลนส์

F = 1.9 ~ 2.47, f = 12 ~ 15.6 มม.

ลำแสงระยะโฟกัส

1.2ม. ~ 5.1ม. @ ระยะกว้าง
1.3ม. ~ 4.9ม. @ ระยะเทเล

หลอดไฟหลอดไฟขนาด

245 W

อัตราชুম

1.3X

ระบบไฟ

แหล่งจ่ายไฟ

AC100-240V, 3.4 A, 50-60 Hz (อัตโนมัติ)

การสิ้นเปลืองพลังงาน

350 W (สูงสุด); 0.5 W (สแตนด์บาย)

ตัวเครื่อง

น้ำหนัก

4.2 กก. ± 100 ก. (9.3 ปอนด์ ± 0.22 ปอนด์)

ขั้วต่อเอาต์พุต

ลำโพง

5 วัตต์ x 2

เอาต์พุตลำโพงเสียง

แจ๊คเสียง PC x 1
SPDIF เป็น optical x 1

การควบคุม

USB

Type-A (USB 3.0) x 1: ไดรฟ์/ตัวอ่านมีเดียหรือดาวินโหลดเฟิร์มแวร์ (5V 1.5A)

Type-A (USB 2.0) x 1: แหล่งจ่ายไฟ (5V, 2.5A)

Mini-B x 1

12V DC x 1: ทรiggerการควบคุมหน้าจอ

การควบคุมอนุกรม RS-232

9 พิน x 1

ตัวรับ-ส่ง IR x 2

ขั้วต่ออินพุต

สแตนด์บายวิดีโอ

HDMI (2.0b, HDCP 2.2) x 2

ข้อกำหนดของสภาพแวดล้อมการทำงาน

อุณหภูมิการทำงาน

0C-40C ที่ระดับน้ำทะเล

ความชื้นสัมพัทธ์ในการทำงาน

10%-90% (ไม่มีการควบแน่น)

ระดับความสูงในการทำงาน

0-1499 ม. ที่ 0C-35C
1500-3000 ม. ที่ 0C-30C (เมื่อเปิดโหมดอัลติจิสตูด)

อุณหภูมิขณะเก็บรักษา

-20C-60C ที่ระดับน้ำทะเล

ความชื้นพื้นที่จัดเก็บ

10%-90% RH (ไม่มีการควบแน่น)

อัลติจิสตูดพื้นที่จัดเก็บ

30C@ 0-12,200 ม. เหนือระดับน้ำทะเล

การขนส่ง

แนะนำให้ใช้กล่องบรรจุเดิม หรือเทียบเท่า

การซ่อม

โปรดไปที่เว็บไซต์ด้านล่าง

แล้วเลือกประเทศของคุณเพื่อค้นหาสถานที่ติดต่อของศูนย์บริการ

<http://www.benq.com/welcome>

所有規格如有變更，恕不另行通知。

光學

解析度

3840 x 2160 含 XPR

1920 x 1080 含 XPR

顯示系統

1-CHIP DMD

鏡頭

F = 1.9 ~ 2.47, f = 12 ~ 15.6 mm

清晰對焦範圍

1.2m ~ 5.1m @ 廣角,

1.3m ~ 4.9m @ 望遠

燈泡

245 W 燈泡

變焦倍率

1.3X

電氣

電源供應

AC100-240V、3.4 A、50 - 60 Hz (自動)

耗電量

350 W (最大); 0.5 W (待機)

機械

重量

4.2 Kg ± 100 g (9.3 lbs ± 0.22 lbs)

輸出端子

喇叭

5 W x 2

音訊訊號輸出

PC 音訊插孔 x 1

SPDIF 至光學 x 1

控制

USB

A 型 (USB 3.0) x 1 : 媒體讀取器 / 磁碟、韌體下載
(5V 1.5A)

A 型 (USB 2.0) x 1 : 電源 (5V, 2.5A)

迷你 B 型 x 1

12V DC x 1 : 觸發器用於螢幕控制

RS-232 序列控制

9 pin x 1

紅外線接收器 x 2

輸入端子

視訊訊號輸入

HDMI (2.0b, HDCP 2.2) x 2

環境需求

操作溫度

0°C - 40°C 海平面

操作相對溼度

10% - 90% (未凝結)

操作海拔

0-1499 公尺, 於 0°C 至 35°C

1500 至 3000 公尺, 在 0°C 至 30°C (開啟

高海拔模式)

儲存溫度

-20°C - 60°C 海平面

儲存溼度

10% - 90% RH (未凝結)

儲存高度

30°C@ 0~12,200m 海平面上

搬運

建議使用原本或同材質包裝

維修

請瀏覽以下網站並選擇所在國家, 即可找到服務聯絡窗口。<http://www.benq.com/welcome>

 所有规格如有变更，恕不事先通知。

光学

分辨率

3840 x 2160 (开启 XPR)

1920 x 1080 (关闭 XPR)

显示系统

1-CHIP DMD

镜头

F = 1.9 ~ 2.47, f = 12 ~ 15.6 mm

清晰焦距范围

1.2m ~ 5.1m @ 广角,

1.3m ~ 4.9m @ 远焦

灯泡

245 W 灯泡

变焦倍数

1.3X

电气

电源

AC100 - 240V, 3.4 A, 50 - 60 Hz (自动)

功耗

350 W (最大); 0.5 W (待机)

机械

重量

4.2 Kg \pm 100 g (9.3 磅 \pm 0.22 磅)

输出接口

扬声器

5 W x 2

音频信号输出

PC 音频插孔 x 1

SPDIF 转光学 x 1

控制

USB

Type-A (USB 3.0) x 1: 媒体阅读器 / 驱动器、固件

下载 (5V 1.5A)

Type-A (USB 2.0) x 1: 电源 (5V, 2.5A)

Mini-B x 1

12V DC x 1: 触发器 (屏幕控制)

RS-232 串行控制

9 针 x 1

红外线接收器 x 2

输入接口

视频信号输入

HDMI (2.0b, HDCP 2.2) x 2

环境要求

运行温度

0°C - 40°C (海平面)

运行相对湿度

10%-90% (无冷凝)

运行高度

0 - 1499 m @ 0°C - 35°C

1500 - 3000 m @ 0°C - 30°C

(高海拔模式开启)

存储温度

-20°C - 60°C (海平面)

存储湿度

10% - 90% RH (无冷凝)

存储海拔高度

30°C @ 0~12,200m (海平面上)

运输

建议使用原包装或等同物

维修

请访问下面的网站，选择您所在的国家 / 地区以查找您的服务联系窗口。 <http://www.benq.com/welcome>

すべての仕様は予告なしに変更する場合があります。

光学

解像度

3840 x 2160 (XPR あり)

1920 x 1080 (XPR なし)

表示システム

1-CHIP DMD

レンズ

F = 1.9 ~ 2.47、f = 12 ~ 15.6 mm

鮮明なフォーカス範囲

1.2m ~ 5.1m (ワイド時)、

1.3m ~ 4.9m (望遠時)

ランプ

245 W ランプ

ズーム比

1.3X

電気仕様

電源装置

AC100 – 240V、3.4 A、50 – 60 Hz (自動)

消費電力

350 W (最大)、0.5 W (スタンバイ)

機械仕様

重量

4.2 Kg ± 100 g (9.3 ポンド ± 0.22 ポンド)

出力端末

スピーカー

5 ワット x 2

オーディオ信号出力

PC オーディオジャック x 1

SPDIF ~ 光 x 1

コントロール

USB

タイプ A (USB 3.0) x 1: メディアリーダー / ドライブ、ファームウェアのダウンロード (5V 1.5A)

タイプ A (USB 2.0) x 1: 電源 (5V、2.5A)

ミニ B x 1

12V DC x 1: 画面コントロール用トリガ

RS-232 シリアルコントロール

9 ピン x 1

IR 受信装置 x 2

入力端末

ビデオ信号入力

HDMI (2.0b、HDCP 2.2) x 2

環境条件

動作温度

0°C – 40°C (海拔)

操作時の相対湿度

10% – 90% (結露しないこと)

動作高度

0 – 1,499 m (0°C – 35°C のとき)

1500 – 3000 m (0°C – 30°C のとき)

(高地対応モードオン)

保管温度

-20°C – 60°C (海拔)

保管湿度

10% – 90% RH (結露しないこと)

保管高度

30°C において 0 – 12,200m (海拔)

輸送

元の梱包または同等品を推奨します

修理

以下の Web サイトにアクセスし、お住まいの国を選

び、サービス連絡先窓口を検索してください。

<http://www.benq.com/welcome>

모든 사양은 사전 통보 없이 변경될 수 있습니다 .

광학 사양

해상도

3840 x 2160(XPR 포함)
1920 x 1080(XPR 미포함)

디스플레이 시스템

1- 칩 DMD

렌즈

F = 1.9 ~ 2.47, f = 12 ~ 15.6 mm

선명한 초점 범위

1.2m ~ 5.1m @ 와이드 ,
1.3m ~ 4.9m @ 원거리

램프

245W 램프

줌 비율

1.3X

전기 사양

전원 공급 장치

AC100 ~ 240V, 3.4 A, 50/60 Hz (자동)

소비 전력

350W(최대), 0.5W(대기 전력)

기계 사양

무게

4.2Kg ± 100g(9.3lbs ± 0.22lbs)

출력 단자

스피커

5 W 2 개

오디오 신호 출력

PC 오디오 잭 1 개
SPDIF- 광학 1 개

제어

USB

A 타입 (USB 3.0) 1 개 : 미디어 판독기 / 드라이브 ,
펌웨어 다운로드 (5V 1.5A)
A 타입 (USB 2.0) 1 개 : 전원 공급 장치 (5V, 2.5A)
미니 -B 1 개

12V DC 1 개 : 트리거 (스크린 제어)

RS-232 직렬 컨트롤

9 핀 1 개

IR 수신기 2 개

입력 단자

비디오 신호 입력

HDMI(2.0b, HDCP 2.2) 2 개

환경 요건

작동 온도

0 ° C~40 ° C(해수면 기준)

작동 상대 습도

10%~90%(비응축)

작동 고도

0~1499m(0 ° C~35 ° C)
1500~3000m(0 ° C~30 ° C, 높게 모드
사용 시)

보관 온도

-20 ° C~60 ° C(해수면 기준)

보관 습도

10%~90% RH(비응축)

보관 고도

30 ° C@ 0~12,200m(해수면 기준 이상)

운반

원래의 포장 상자나 이와 유사한 포장재를 사용할 것을
권장합니다 .

수리하기

아래 웹사이트로 들어가서 해당 국가를 선택하면 서비
스 연락처 창이 나타납니다 .

<http://www.benq.com/welcome>

جميع المواصفات عرضة للتغيير دون سابق إخطار.

الدقة

عدد 1 تيار مستمر ١٢ فولت: مفتاح تشغيل للتحكم في الشاشة

تحكم تسلسلي RS-232

عدد واحد 9 دبابيس

عدد 2 مستقبل أشعة تحت الحمراء

أطراف توصيل الدخل

دخل إشارة الفيديو

عدد HDMI (HDCP 2.2 و 2.0b)

المتطلبات البيئية

درجة حرارة التشغيل

٤٠-٠ درجة مئوية عند مستوى سطح البحر

الرطوبة النسبية للتشغيل

١٠٪ - ٩٠٪ (بدون تكاثف)

ارتفاع التشغيل

٠ - ١٤٩٩ متر عند ٣٥ درجة مئوية

١٥٠٠ - ٣٠٠٠ متر عند ٣٠-٠ درجة مئوية (مع

وضع الارتفاع العالي)

درجة حرارة التخزين

٢٠-٦٠ درجة مئوية عند مستوى سطح البحر

رطوبة التخزين

١٠٪-٩٠٪ رطوبة نسبية (بدون تكاثف)

ارتفاع التخزين

٣٠ درجة مئوية عند ١٢٢٠٠٠ متر فوق مستوى سطح البحر

النقل

يوصى باستخدام الحزمة الأصلية أو ما يعادلها

الإصلاح

يرجى زيارة موقع الويب أدناه واختيار بلدك لتصل إلى نافذة بيانات الاتصال

بالدعم الفني <http://www.benq.com/welcome>

٣٨٤٠ X ٢١٦٠ مع XPR

١٩٢٠ X ١٠٨٠ بدون XP

نظام العرض

1-CHIP DMD

العدسة
F=١,٩ ~ F=٢,٤٧
١٢ ~ ١,٥٦ ملم

نطاق التركيز الواضح

من ١,٢ إلى ٥,١ أمتار عند التكبير

من ١,٢ إلى ٤,٩ أمتار عند التصغير

المصباح

مصباح ٢٤٥ وات

نسبة التكبير /التصغير

1,3X

الكهرباء

وحدة الإمداد بالطاقة

تيار متردد ٢-١٠٠٤٠ فولت، ٣٤. أمبير، ٦-٥٠٠ هرتز (أوتوماتيكي)

استهلاك الطاقة

٣٥٠ وات (كحد أقصى)؛ ٠.٥٠ وات (وضع الاستعداد)

المواصفات الميكانيكية

الوزن

٢.٤ كجم + ١٠٠ جم (٩.٣ أرطال + ٠.٢٢ رطلاً)

أطراف توصيل الخرج

السماعة

٥ وات X ٢

خرج إشارة الصوت

عدد واحد مقبس صوت كمبيوتر شخصي

عدد ١ من SPDIF إلى ضوئي

التحكم

USB

عدد ١ من النوع A (إصدار USB 3.0): محرك/قارئ وسائط، تنزيل

البرامج الثابتة (٥ فولت ١,٥ أمبير)

عدد ١ من النوع A (إصدار USB 2.0): إمداد الطاقة (٥ فولت ٢,٥

أمبير)

عدد ١ مصغر من النوع B

Kaikki tekniset tiedot voivat muuttua ilman ilmoitusta.

Optinen

Resoluutio

3840 x 2160 XPR:llä
1920 x 1080 ilman XPR:ää

Näyttöjärjestelmä

1-CHIP DMD

Linssi

F = 1,9 ~ 2,47, f = 12 ~ 15,6 mm

Selkeä tarkennusalue

1,2 m - 5,1 m @ Laaja,
1,3 m - 4,9 m @ Tele

Lamppu

245 W:n lamppu

Zoomaussuhde

1,3X

Sähkö

Virtalähde

AC 100–240 V, 3,4 A, 50–60 Hz (Automaattinen)

Tehon kulutus

350 W (Max); 0,5 W (Valmiustila)

Mekaaninen

Paino

4,2 kg ± 100 g (9,3 lbs ± 0,22 lbs)

Lähtöliitännät

Kaiutin

5 wattia x 2

Audiosignaalin lähtö

PC-audiliitin x 1
SPDIF - optinen x 1

Hallinta

USB

Type-A (USB 3.0) x 1: Medialukija/asema,
laiteohjelmiston lataus (5 V, 1,5 A)
Type-A (USB 2.0) x 1: Virransyöttö (5 V, 2,5 A)
Mini-B x 1

12 V DC x 1: Liipaisin näytön ohjausta varten

RS-232-sarjahallinta

9-pinninen x 1

IR-vastaanotin x 2

Tuloliittimet

Videosignaali tulo

HDMI (2.0b, HDCP 2.2) x 2

Ympäristöön liittyvät vaatimukset

Käyttölämpötila

0°C–40°C merenpinnan tasolla

Käytön suhteellinen kosteus

10%–90% (ilman kondenssaatiota)

Käyttökorkeus

0–1499 m 0°C–35°C:ssa
1500–3000 m 0°C–30°C:ssa
Korkean paikan tila on päällä

Säilytyslämpötila

-20°C–60°C merenpinnan tasolla

Säilytyskosteus

10–90 % (kondensoitumaton)

Säilytyskorkeus

30°C@ 0 - 12 200 m merenpinnan yläpuolella

Kuljetus

Alkuperäisen pakkauksen tai vastaavan käyttö
suositeltavaa.

Korjaus

Siirry seuraavaan verkko-osoitteeseen ja valitse
maasi löytääksesi yhteystietokkunan.

<http://www.benq.com/welcome>

 Alle spesifikasjoner kan endres uten forvarsel.

Optisk

Oppløsning

3840 x 2160 med XPR
1920 x 1080 uten XPR

Visningssystem

1-CHIP DMD

Linse

F = 1,9–2,47, f = 12–15,6 mm

Tydelig fokusområde

1,2–5,1 m ved bred,
1,3–4,9 m ved tele

Lampe

245 W lampe

Zoomforhold

1,3 x

Elektrisk

Strømforsyning

AC 100–240 V, 3,4 A, 50–60 Hz (automatisk)

Strømførbruk

350 W (maks.); 0,5 W (ventemodus)

Mekanisk

Vekt

4,2 kg ± 100 g (9,3 lb ± 0,22 lb)

Utdataterminaler

Høytaler

5 watt x 2

Lydsignalutgang

PC-lydport x 1
SPDIF til optisk x 1

Kontroll

USB

Type-A (USB 3.0) x 1: Medieleser/stasjon,
fastvarenedlasting (5 V 1,5 A)

Type-A (USB 2.0) x 1: Strømforsyning (5 V / 2,5A)
Mini-B x 1

12V likestrøm x 1: Utløser for skjermkontroll

RS-232-seriekontroll

9-pinnere x 1

IR-mottaker x 2

Inndataterminaler

Videosignalinndata

HDMI (2.0b, HDCP 2.2) x 2

Miljøkrav

Driftstemperatur

0°C–40°C ved havets overflate

Relativ driftsfuktighet

10%–90 % (uten kondensering)

Høyde over havet i bruk

0–1499 meter ved 0–35°C
1500–3000 meter ved 0–30°C (med
Stor høydemodus på)

Lagringstemperatur

-20°C–60°C ved havets overflate

Lagringsfuktighet

10–90 % relativ fuktighet (uten kondens)

Lagringshøyde

30 ved 0–12 200 m over havets overflate

Transport

Originalpakning eller tilsvarende anbefales

Reparasjon

Besøk nettsiden nedenfor og velg ditt land for å finne
ditt servicekontaktvindu.

<http://www.benq.com/welcome>

 Alle specifikationer kan ændres uden varsel.

Optisk

Opløsning

3840 x 2160 med XPR
1920 x 1080 uden XPR

Displaysystem

1-CHIP DMD

Linse

F = 1,9 ~ 2,47, f = 12 ~ 15,6 mm

Område for tydeligt fokus

1,2 ~ 5,1 m @ Wide,
1,3 ~ 4,9 m @ Tele

Pære

245 W pære

Zoomforhold

1,3x

Elektrisk

Strømforsyning

Vekselstrøm 100-240 V, 3,4 A, 50-60 Hz
(automatisk)

Strømforbrug

350 W (Maks.); 0,5 W (Standby)

Mekanisk

Vægt

4,2 Kg ± 100 g (9,3 lbs ± 0,22 lbs)

Outputstik

Højtaler

5 watt x 2

Lydudgangsstik

PC-lydstik x 1
SPDIF til optisk x 1

Kontrol

USB

Type-A (USB 3.0) x 1: Medielæser/drev, Firmware
download (5 V, 1,5 A)
Type-A (USB 2.0) x 1: Strømforsyning (5 V, 2,5 A)
Mini-B x 1

12 V DC x 1: Udløser for skærmkontrol

RS-232 seriel kontrol

9-bens x 1

IR-modtager x 2

Inputstik

Videosignalinput

HDMI (2.0b, HDCP 2.2) x 2

Krav til omgivelserne

Driftstemperatur

0°C–40°C i højde med havoverfladen

Relativ fugtighed under drift

10-90% (uden kondensering)

Højde over havet under drift

0-1499 m ved 0-35°C
1500-3000 m ved 0-30°C (med
Høj højde-tilstand til)

Opbevaringstemperatur

-20°C–60°C i højde med havoverfladen

Fugtighed på opbevaringsstedet

10–90 % RH (ingen kondensering)

Opbevaringshøjde

30°C ved 0~12.200 m over havets overflade

Transport

Originalforpakning eller lignende anbefales

Reparation

Besøg nedenstående webside og vælg dit land for at
finde dit servicekontakt-vindue.
<http://www.benq.com/welcome>

- En** For further information, please download User Manual on official website:
<http://www.benq.com/>
- Fr** Pour de plus amples informations, veuillez télécharger le Manuel de l'utilisateur sur le site Internet officiel : <http://www.benq.com/>
- De** Für weitere Informationen laden Sie bitte die Bedienungsanleitung von der offiziellen Webseite herunter: <http://www.benq.com/>
- It** Per ulteriori informazioni, scaricare il manuale utente sul sito web ufficiale: <http://www.benq.com/>
- Es** Para más información, descargue el manual del usuario que encontrará en el sitio web oficial: <http://www.benq.com/>
- Pt** Para mais informações, transfira o Manual do Utilizador a partir do website oficial: <http://www.benq.com/>
- Sv** För ytterligare information, ladda ner bruksanvisningen från den officiella webbplatsen: <http://www.benq.com/>
- Ru** Для получения дополнительной информации загрузите Руководство пользователя с официального веб-сайта: <http://www.benq.com/>
- Nl** Download voor meer informatie de gebruikershandleiding van de officiële website: <http://www.benq.com/>
- Pl** Aby uzyskać więcej informacji, należy pobrać podręcznik użytkownika z oficjalnej witryny: <http://www.benq.com/>
- Tr** Daha fazla bilgi için, lütfen <http://www.benq.com/> adresindeki resmî web sitesinden Kullanım Kilavuzunu indirin.
- Cs** Další informace najdete v Uživatelské příručce, kterou lze stáhnout z oficiálních webových stránek: <http://www.benq.com/>
- Th** สำหรับข้อมูลเพิ่มเติม โปรดดาวน์โหลดคู่มือผู้ใช้ได้จากเว็บไซต์อย่างเป็นทางการของเรา <http://www.benq.com/>
- Tc** 有關詳細訊息，請至官方網站下載使用手冊：<http://www.benq.com/>
- Sc** 有关详细信息，请至官方网站下载用户手册：<http://www.benq.com/>
- Ja** 詳しくは、公式 Web サイト (<http://www.benq.com/>) でユーザーマニュアルをダウンロードしてご確認ください。
- Ko** 자세한 내용을 보려면 공식 웹사이트 <http://www.benq.com/> 에서 사용 설명서를 다운로드하십시오 .
- Ar** لمزيد من المعلومات، يرجى تنزيل دليل المستخدم من الموقع الرسمي:
<http://www.benq.com/>
- Fi** Saadaksesi lisätietoja, lataa Käyttöopas viralliselta web-sivustolta: <http://www.benq.com/>
- Nb** Du finner mer informasjon i Brukerhåndboken, som du kan laste ned på det offisielle nettstedet: <http://www.benq.com/>
- Da** For yderligere oplysninger bedes du downloade brugsanvisningen fra det officielle websted: <http://www.benq.com/>



HDMI™
HIGH-DEFINITION MULTIMEDIA INTERFACE

EAC

BenQ.com

© 2018 BenQ Corporation.
All rights reserved. Rights of modification reserved.

PPF39-4000-02
P/N: 4JJKC01.001