



Digital Projector Quick Start Guide

MW855UST+ / MH856UST+

Guide de démarrage rapide du projecteur numérique
Digitaler Projektor Kurzanleitung
Guida rapida del proiettore digitale
Guía de inicio rápido del proyector digital
Guia de iniciação rápida ao Projetor Digital
Digital projektor snabbstartsguide
Краткое руководство по работе с цифровым проектором
Snelgids voor Digitale projector
Skrócona instrukcja obsługi projektora cyfrowego
Dijital Projektör Hızlı Başlangıç Kılavuzu
Průvodce rychlým používáním digitálního projektoru
คู่มือเริ่มต้นใช้งานดิจิทัลโปรเจคเตอร์อย่างย่อ
數位投影機快速使用指南
数字投影机快速使用指南
デジタルプロジェクタ クイック スタート ガイド
디지털 프로젝터 빠른 시작 안내서
دليل البدء السريع لجهاز عرض رقمي
Digitaalisen projektorin pikakäynnistysopas
Hurtig start-guide til digital projektor
Digital projektor – hurtigstartguide



BenQ.com

© 2018 BenQ Corporation.
All rights reserved. Rights of modification reserved.

P/N: 4JJKS01.001

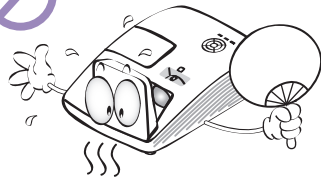
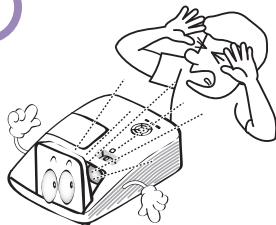
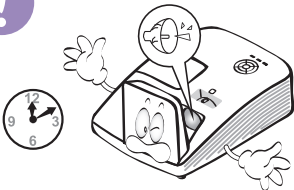
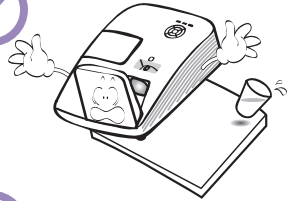
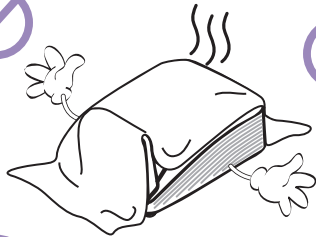
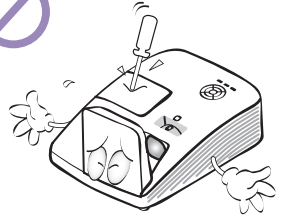
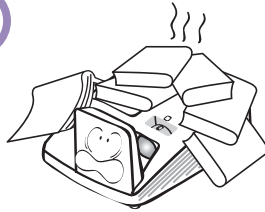
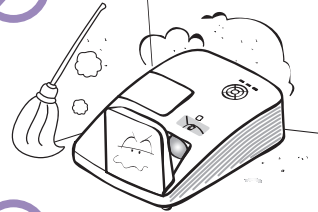
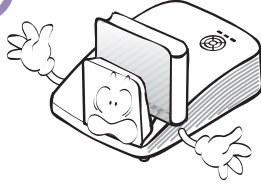
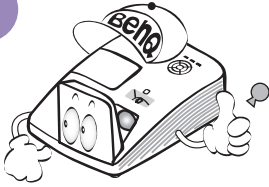
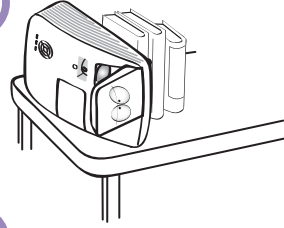
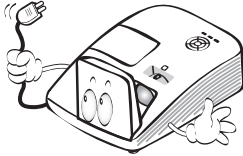
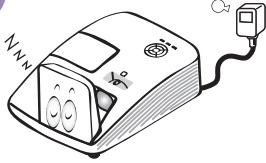
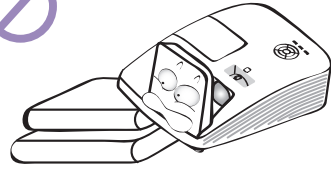
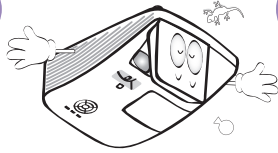
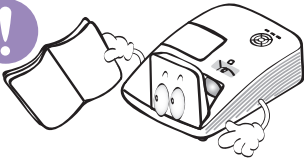

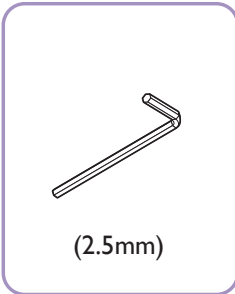
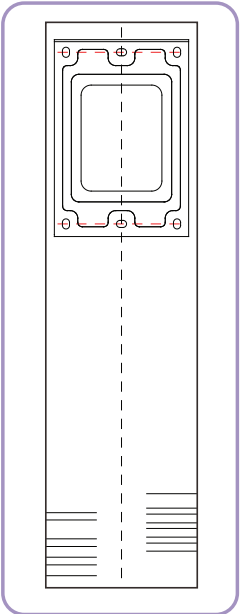
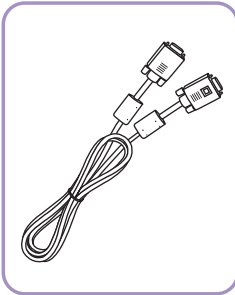
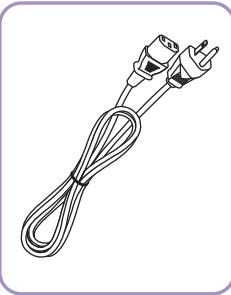
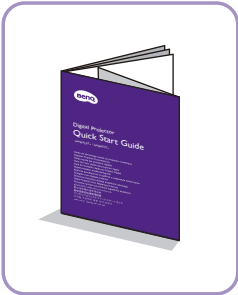
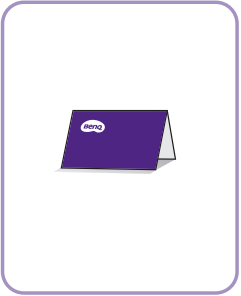
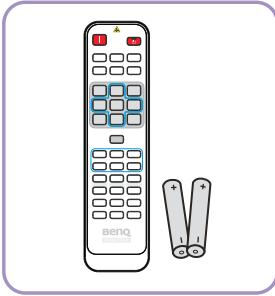
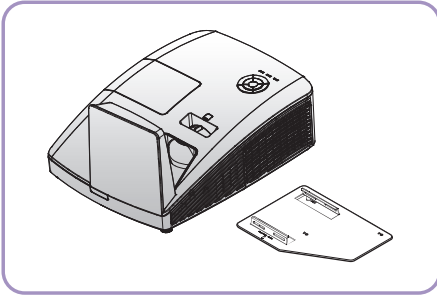

No available in
MH856UST+

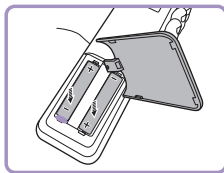
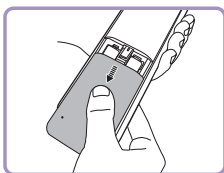

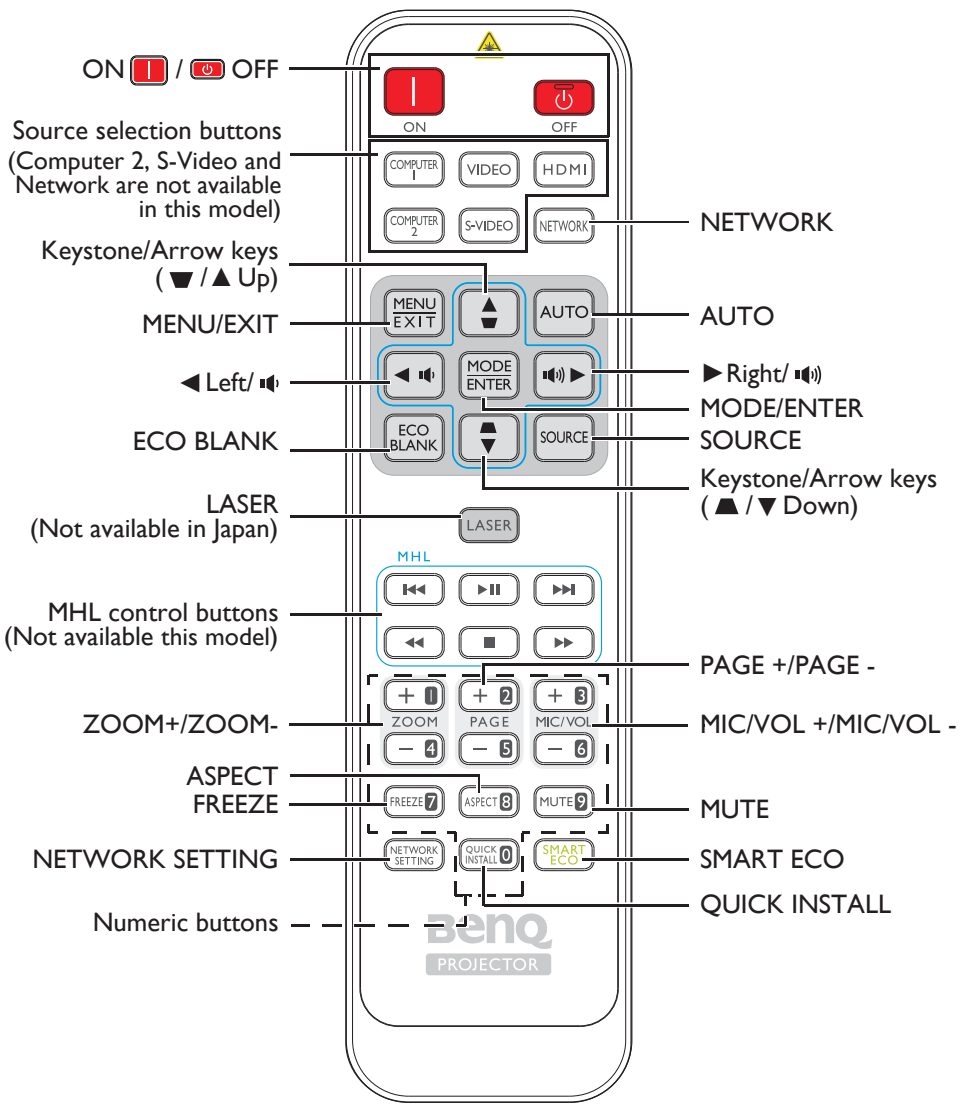

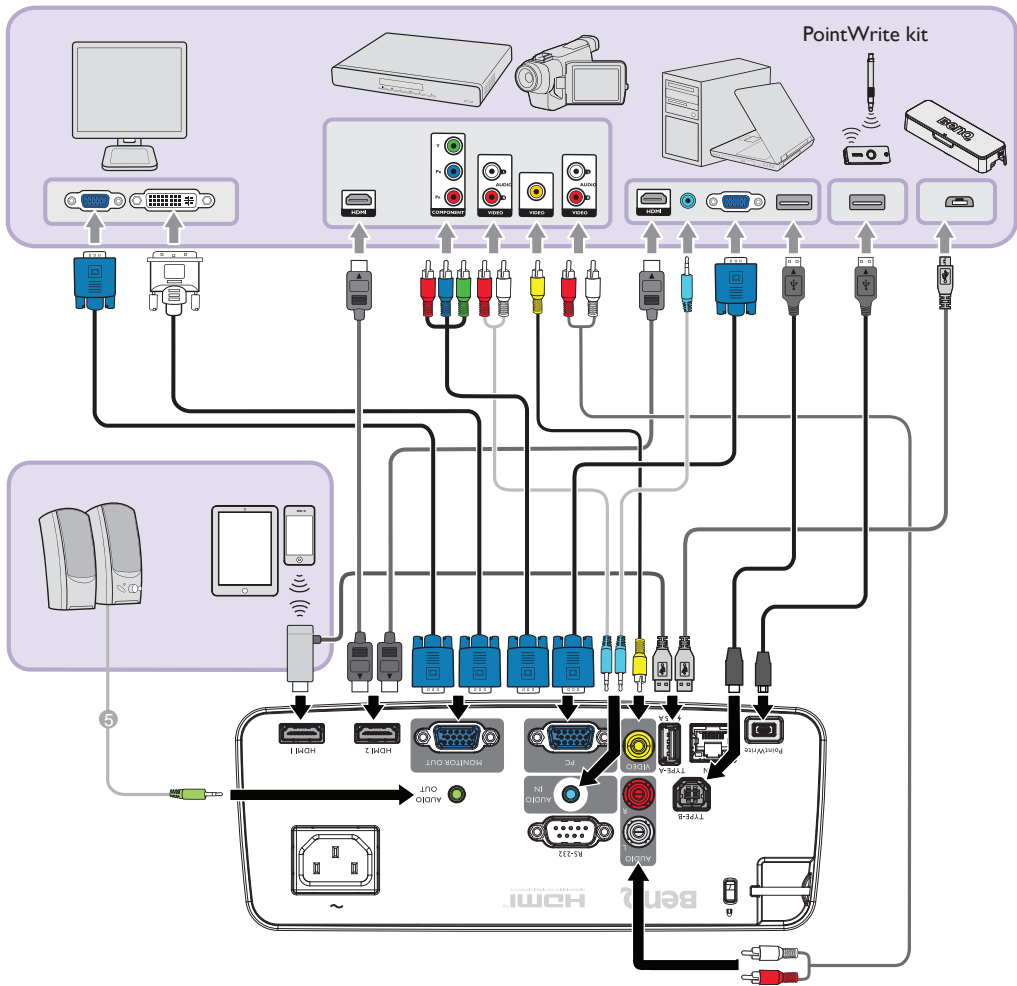

Projection dimensions

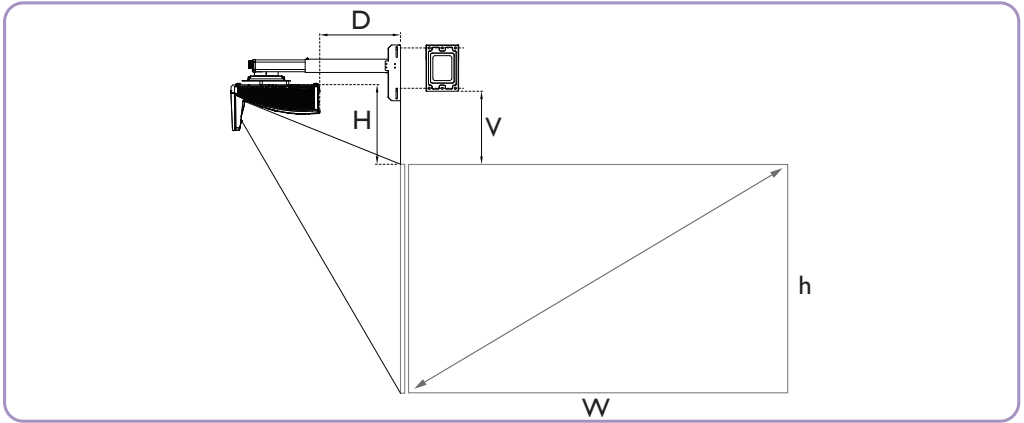

MW855UST+

The screen aspect ratio is 16:10 and the projected picture is 16:10.

WXGA

Screen size (Diagonal)		Screen width (W)		Screen height (H)		Projection distance (D)		Offset (H)		Scale parameter	Distance between Wall plate & projection screen (V)
inch	mm	inch	mm	inch	mm	inch	mm	inch	mm	mm	
80	2032	67	1723	42	1077	11.40	289.0	11.80	300.0	505	274.7
85	2159	71	1831	45	1144	12.90	326.9	12.40	314.3	540	289.0
87	2210	73	1874	46	1171	13.50	341.9	12.60	320.2	555	294.9
90	2286	76	1939	47	1212	14.40	364.7	13.00	328.9	580	303.6
92	2337	77	1982	48	1239	15.00	379.7	13.20	334.4	595	309.1
95	2413	80	2046	50	1279	15.80	402.1	13.50	343.0	615	317.7
97	2464	81	2089	51	1306	16.40	417.2	13.70	348.9	630	323.6
100	2540	85	2154	53	1346	17.30	439.9	14.00	356.9	655	331.6

MH856UST+

The screen aspect ratio is 16:9 and the projected picture is 16:9.

1080P

Screen size (Diagonal)		Screen width (W)		Screen height (H)		Projection distance (D)		Offset (H)		Scale parameter	Distance between Wall plate & projection screen (V)
inch	mm	inch	mm	inch	mm	inch	mm	inch	mm	mm	
89	2258	77.5	1968	43.6	1107	13.20	335.4	13.00	331.2	550	305.9
90	2286	78.4	1991	44.1	1120	13.50	343.0	13.20	334.5	560	309.2
95	2413	82.8	2103	46.6	1183	14.96	380.0	13.80	350.5	595	325.2
97	2464	84.5	2148	47.6	1208	15.55	395.0	14.00	356.7	610	331.4
100	2540	87.1	2213	49.0	1245	16.39	416.3	14.40	366.2	630	340.9
102	2594	89.1	2262	50.1	1272	17.03	432.5	14.70	373.3	645	348.0

☞ There is 5% tolerance among these numbers due to optical component variations. BenQ recommends that if you intend to permanently install the projector, you should physically test the projection size and distance using the actual projector before you permanently install it, so as to make allowance for this projector's optical characteristics. This will help you determine the exact mounting position so that it best suits your installation location.

☞ It is recommended to adjust focus 15 minutes after powering on due to the slight shifting of the lens from temperature changing.

 **The above numbers are approximate and may be slightly different from the actual measurements. Only the recommended screen sizes are listed. If your screen size is not in the table above, please contact your dealer for assistance.**

Limited lens shift specification (No available in MH856UST+)

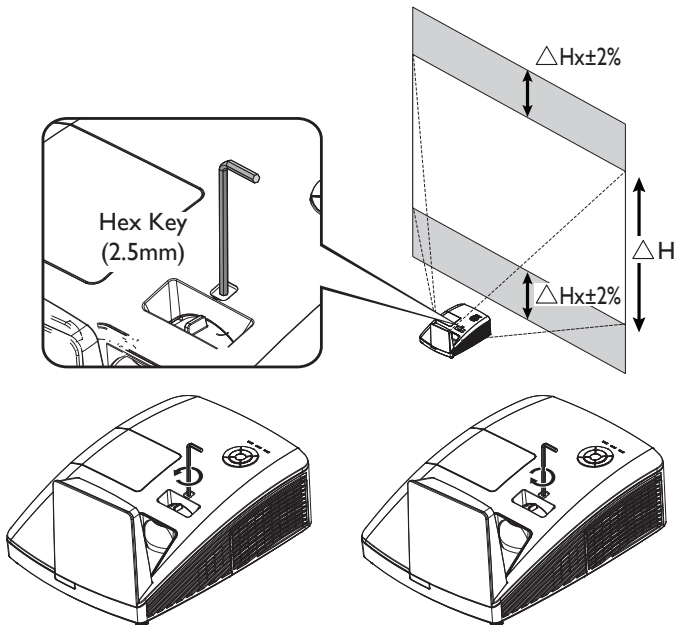

Ceiling Mount Installation

(For wall mount installation information, please refer to the wall mount installation guide in the wall mount box.)

287.5 mm (W) x 206.9 mm (H) x 233.8 mm (D)

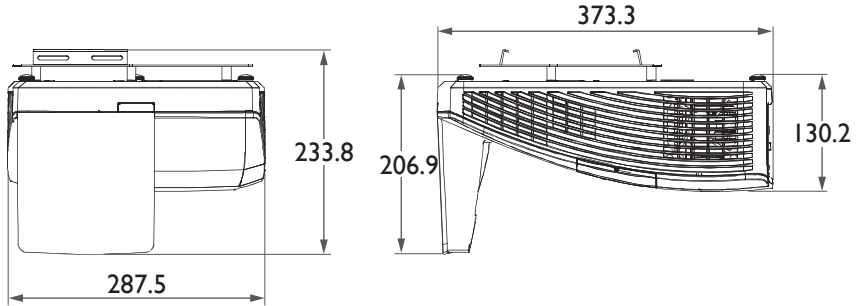

Wall Mount Installation

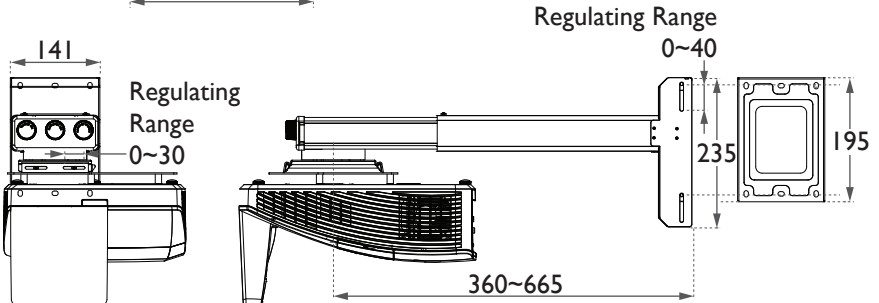
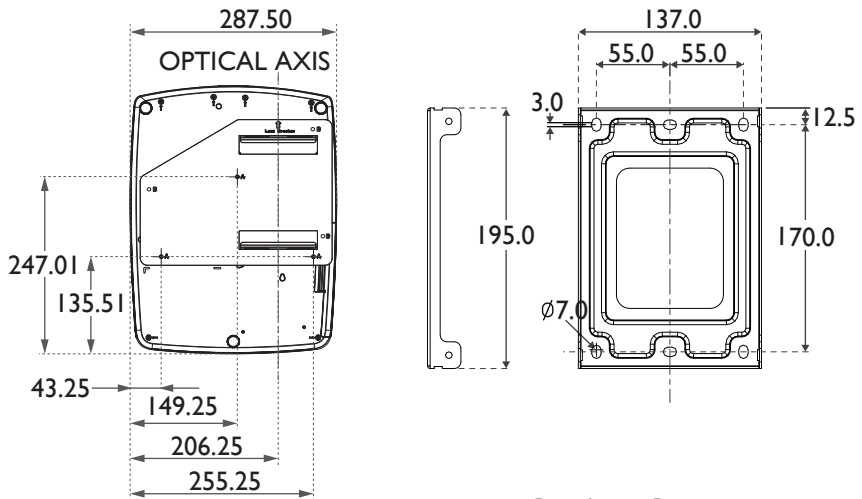

Unit: mm

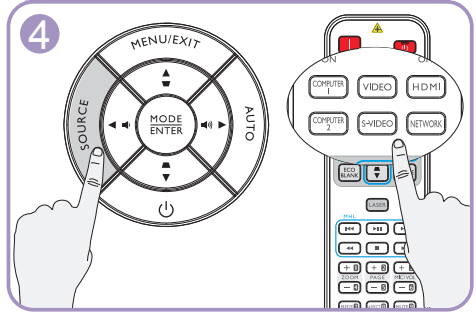
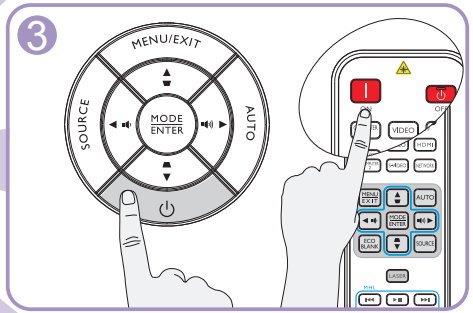
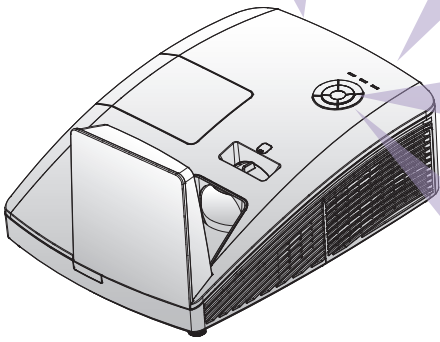
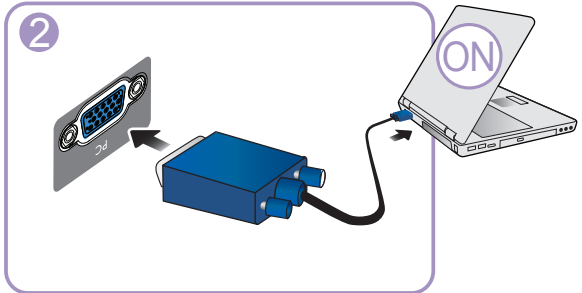
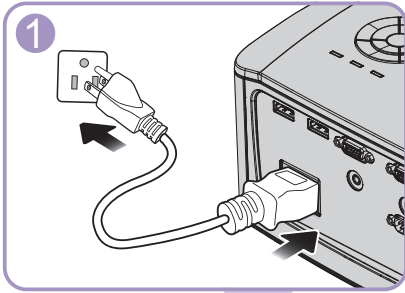

Positioning your projector

Using the quick install

The projector provides a hot key to set **Projector Installation, Test Pattern, and Keystone** quickly.

Press **Quick Install** on the remote control and press **▲/▼** to select:

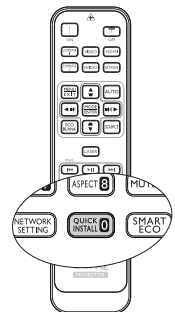
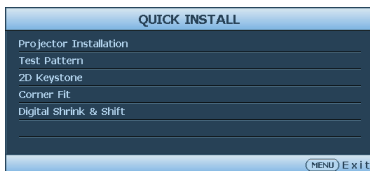

1. Choosing a location

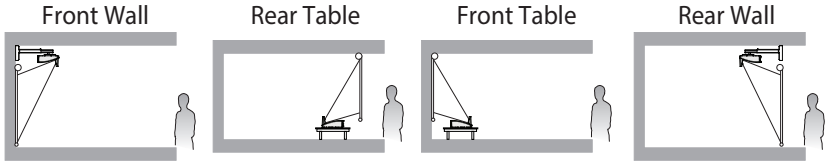

2. Use the test pattern

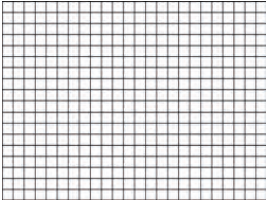

3. Correct the image

2D Keystone correction



Corner fit correction



Digital shrink and shift

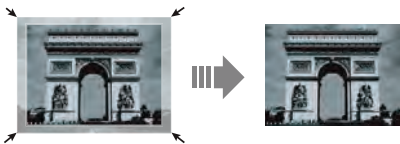

Focus

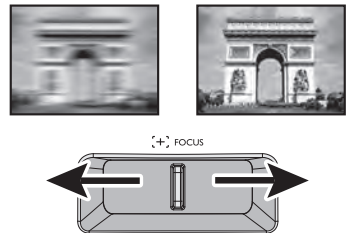

It is recommended to adjust focus 15 minutes after powering on due to the slight shifting of the lens from temperature changing.

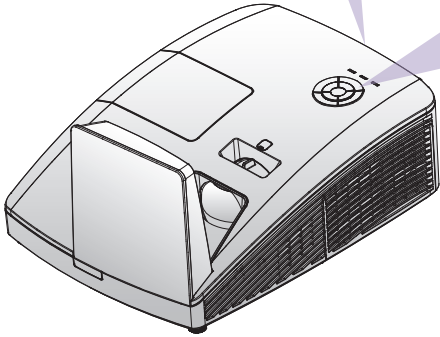
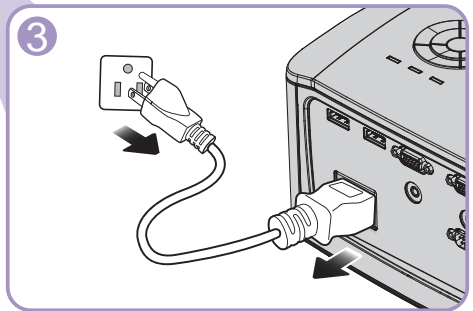
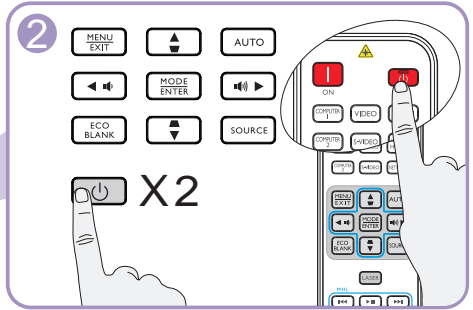
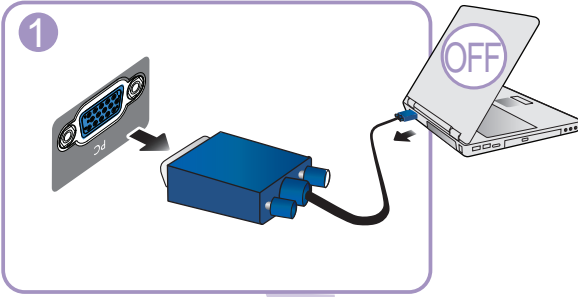

Table of contents

English.....	12
Français	13
Deutsch	14
Italiano	15
Español.....	16
Português	17
Svenska	18
.....	19
Nederlands	20
Polski	21
Türkçe	22
Čeština.....	23
ไทย.....	24
繁體中文	25
简体中文	26
日本語.....	27
한국어.....	28
عبر-ع.....	29
Norsk.....	30
Dansk.....	31
Suomi.....	32

(EN)

Specifications

 All specifications are subject to change without notice.

Optical

Resolution
MW855UST+
1280 x 800 WXGA
MH856UST+
1920 x 1080 1080p
Display system
Single-chip DLP™ system
Lens F/Number
F = 2.5, f = 5.1 mm
Lamp
240W lamp

Electrical

Power supply
AC100–240V, 3.8A
50–60 Hz (Automatic)
Power consumption
350W (Max); < 0.5W (Standby)

Mechanical

Weight
11 lbs (5 Kg)

Output terminals

Speaker
10 watt x 2
Audio signal output
PC audio jack x 1
Monitor Out
D-Sub 15-pin (female) x 1

Control

USB
Type-B mini USB
(Optional for PointWrite kit)
Type-A power supply 1.5A
RS-232 serial control
9-pin x 1
IR receiver x 1
LAN control
RJ45 x 1

Input terminals

Computer input
RGB input
D-Sub 15-pin (female) x 1
Video signal input
VIDEO
RCA jack x 1
SD/HDTV signal input
Analog-Component (through RGB input)
Digital - HDMI x 2
Audio signal input
Audio in
PC audio jack x 1
RCA audio jack (L/R) x 1

Environmental Requirements

Temperature
Operating: 0°C–40°C at sea level
Storage: -20°C–60°C at sea level
Relative humidity
Operating: 10%–90% (without condensation)
Storage: 10%–90% (without condensation)
Transporting
Original packing or equivalent is recommended.
Repairing
Please visit below website and choose your country to find your service contact window.
<http://www.benq.com/welcome>

12

 For setting the PointWrite kit on projector, please refer to the PointWrite manual in the kit box you purchase.

Caractéristiques



Toutes les caractéristiques peuvent être modifiées sans notification préalable.

Caractéristiques optiques

Résolution
MW855UST+
1280 x 800 WXGA
MH856UST+
1920 x 1080 1080p
Système d'affichage
Système DLP™ monopuce
Ouverture (nombre F)
F = 2,5, f = 5,1 mm
Lampe
Lampe 240W

Caractéristiques électriques

Alimentation
AC 100–240 V, 3,8A
50–60 Hz (Automatique)
Consommation
350W (max); < 0,5W (veille)

Caractéristiques mécaniques

Poids
5 Kg (11 livres)

Terminaux de sortie

Haut-parleur
10 watts x 2
Sortie signal audio
Prise audio PC x 1
Sortie moniteur
D-Sub 15-broches (femelle) x 1

Contrôle

USB
Mini USB type B (Optionnel pour le kit
PointWrite)
Alimentation électrique type A 1,5 A
Contrôle série RS-232
9-broches x 1
Récepteur IR x 1
Contrôle LAN
RJ45 x 1

Terminaux d'entrée

Entrée ordinateur
Entrée RGB
D-Sub 15-broches (femelle) x 2
Entrée signal vidéo
VIDEO
Prise RCA x 1
Entrée de signal SD/HDTV
Composante analogique
(via entrée RGB)
Numérique - HDMI x 2
Entrée signal audio
Entrée audio
Prise audio PC x 1
Prise audio RCA (G/D) x 1

Caractéristiques environnementales

Température
Fonctionnement: 0°C–40°C au niveau
de la mer
Stockage: -20 °C–60 °C au niveau de
la mer
Humidité relative
Fonctionnement: 10%–90% (sans
condensation)
Stockage: 10%–90% (sans
condensation)
Transport
L'emballage d'origine ou équivalent
est recommandé
Réparation
Veuillez accéder au site Web ci-dessous
et choisir votre pays pour trouver la
fenêtre de votre contact de service.
<http://www.benq.com/welcome>



Technische Daten

Änderungen aller technischen Daten sind vorbehalten.

Optische Daten

Auflösung
MW855UST+
1280 x 800 WXGA
MH856UST+
1920 x 1080 1080p
Anzeigesystem
Einzel-Chip-DLP™-System
F-Wert des Objektivs
F = 2,5; f = 5,1 mm
Lampe
240-W-Lampe

Elektrische Daten

Stromversorgung
100 bis 240 V Wechselspannung, 3,8A
50–60 Hz (automatisch)
Energieverbrauch
350 W (max.); < 0,5 W (Bereitschaft)

Mechanische Daten

Gewicht
5 kg

Ausgänge

Lautsprecher
2 x 10 Watt
Audioausgang
PC-Audioanschluss x 1
Monitor Aus
D-Sub, 15-polig (weiblich) x 1

Steuerung

USB
Typ-B-Mini-USB (Optional beim
PointWrite-Kit)
Typ-A-Stromversorgung 1,5 A
Serielle RS-232-Steuerung
9-polig x 1
Infrarotempfänger x 1
LAN-Steuerung
RJ45 x 1

Eingänge

Computereingang
RGB-Eingang
D-Sub, 15-polig (weiblich) x 2
Videoseingänge
VIDEO
Cinchanschluss x 1
SD/HDTV-Signaleingang
Analog-Component (über RGB-
Eingang)
Digital - HDMI x 2
Audioeingang
Audioeingang
PC-Audioanschluss x 1
Cinch-Audioanschluss (L/R) x 1

Umgebungsbedingungen

Temperatur
Betrieb: 0 °C–40 °C in
Meeresspiegellhöhe
Lagerung: -20–60 °C in
Meeresspiegellhöhe
Luftfeuchtigkeit
Betrieb: 10%–90% (nicht
kondensierend)
Lagerung: 10%–90 % (nicht
kondensierend)
Transport
Originalverpackung oder
gleichwertige Verpackung wird
empfohlen
Reparatur
Bitte besuchen Sie die
nachstehende Webseite und
wählen Sie zur Suche nach Ihrem
Servicekontaktfenster Ihr Land.
<http://www.benq.com/welcome>

Specifiche tecniche



Tutte le specifiche sono soggette a modifiche senza preavviso.

Ottica

Risoluzione
MW855UST+
1280 x 800 WXGA
MH856UST+
1920 x 1080 1080p
Sistema di visualizzazione
Sistema single-chip DLP™
Numero/F dell'obiettivo
F = 2,5, f = 5,1 mm
Lampada
Lampada 240W

Elettricità

Alimentazione
AC 100–240V, 3,8A
50–60 Hz (Automatica)
Consumo energetico
350W (max); < 0,5W (Standby)

Meccanica

Peso
11 lbs (5 Kg)

Terminali d'uscita

Altoparlante
10 Watt x 2
Uscita segnale audio
Connettore audio PC x 1
Uscita monitor
D-Sub 15-pin (femmina) x 1

Controllo

USB
Mini USB tipo B
(Kit PointWrite opzionale)
Alimentazione Tipo-A 1,5 A
Controllo seriale RS-232
9-pin x 1
Ricevitore IR x 1
Controllo LAN
RJ45 x 1

Terminali d'ingresso

Ingresso computer
Ingresso RGB
D-Sub 15-pin (femmina) x 2
Segnale ingresso video
VIDEO
Connettore RCA x 1
Ingresso segnale SD/HDTV
Analogico-Componente (tramite
ingresso RGB)
Digitale - HDMI x 2
Ingresso segnale audio
Ingresso audio
Connettore audio PC x 1
Connettore audio RCA (S/D) x 1

Requisiti ambientali

Temperatura
Operativa: 0°C–40°C sul livello del
mare
Stoccaggio: -20°C–60°C sul livello del
mare
Umidità relativa
Operativa: 10%-90% (senza
condensa)
Stoccaggio: 10%–90% (senza
condensa)
Trasporto
Si consiglia la confezione originale o
equivalente
Riparazione
Visitare il sito web di seguito e
selezionare il Paese per trovare la
finestra di contatto assistenza.
<http://www.benq.com/welcome>

(ES)

Especificaciones

 Todas las especificaciones están sujetas a cambio sin previo aviso.

Ópticas

Resolución

MW855UST+

1280 x 800 WXGA

MH856UST+

1920 x 1080 1080p

Sistema óptico

Sistema DLP™ de un solo chip

Lente F/Número

F = 2,5, f = 5,1 mm

Lámpara

Lámpara de 240 W

Eléctricas

Fuente de alimentación

100–240V CA, 3,8A

50–60 Hz (automático)

Consumo de energía

350W (máx.); < 0,5W (espera)

Mecánicas

Peso

5 kg (11 lbs)

Terminales de salida

Altavoz

10 vatios x 2

Salida de señal de audio

Conector de audio de PC x 1

Salida micrófono

D-Sub de 15-contactos (hembra) x 1

Control

USB

Mini-USB tipo B (Opcional para el kit PointWrite)

Fuente de alimentación de tipo A 1,5A

Control de serie RS-232

9-clavijas x 1

Receptor de infrarrojos x 1

Control LAN

RJ45 x 1

Terminales de entrada

Entrada de ordenador

Entrada RGB

D-Sub de 15-clavijas (hembra) x 2

Entrada de señal de vídeo

VIDEO

Conector RCA x 1

Entrada de señal de TV de definición estándar/alta definición

Análogo-componente (a través de la entrada RGB)

Digital - HDMI x 2

Entrada de señal de audio

Entrada de audio

Conector de audio de PC x 1

Conector de audio RCA (L/R) x 1

Requisitos medioambientales

Temperatura

Funcionamiento: 0°C–40°C a nivel del mar

Almacenamiento: -20°C–60°C a nivel del mar

Humedad relativa

Funcionamiento: 10%–90% (sin condensación)

Almacenamiento: 10%–90% (sin condensación)

Transporte

Se recomienda el embalaje original o equivalente

Reparación

Visite el siguiente sitio web y seleccione el país para encontrar su contacto de servicio técnico.

<http://www.benq.com/welcome>

Especificações



Todas as especificações estão sujeitas a alteração sem aviso prévio.

Ópticas

Resolução
MW855UST+
1280 x 800 WXGA
MH856UST+
1920 x 1080 1080p
Sistema de visualização
Sistema DLP™ de chip único
Lente F/Número
F = 2,5, f = 5,1 mm
Lâmpada
Lâmpada de 240 W

Eléctricas

Fonte de alimentação
AC 100–240V, 3,8 A
50–60 Hz (Automático)
Consumo de energia
350 W (Máx.);
< 0,5W (Modo de Espera)

Mecânicas

Peso
11 lbs (5 Kg)

Terminais de saída

Altifalante
10 watt x 2
Saída do sinal de áudio
Tomada de áudio de PC x 1
Saída do monitor
D-Sub de 15-pinos (fêmea) x 1

Controlo

USB
Mini USB Tipo B
(Kit PointWrite opcional)
Fonte de alimentação Tipo A 1,5A
Controlo de série RS-232
9-pinos x 1
Receptor de IV x 1
Controlo de LAN
RJ45 x 1

Terminais de entrada

Entrada de computador
Entrada RGB
D-Sub de 15-pinos (fêmea) x 2
Entrada do sinal de vídeo
VIDEO
Tomada RCA x 1
Entrada de sinal de TV SD/HD
Analógico - Componente (através de entrada RGB)
Digital - HDMI x 2
Entrada de sinal de áudio
Entrada de áudio
Tomada de áudio de PC x 1
Tomada de áudio RCA (E/D) x 1

Requisitos ambientais

Temperatura
Funcionamento: 0°C–40°C ao nível do mar
Armazenamento: -20°C–60°C ao nível do mar
Humidade relativa
Funcionamento: 10%–90% (sem condensação)
Armazenamento: 10%–90% (sem condensação)
Transporte
Recomenda-se a utilização da embalagem original ou equivalente
Reparação
Visite o website indicado abaixo e escolha o seu país para encontrar as informações de contacto de assistência técnica.
<http://www.benq.com/welcome>

☞ Alla specifikationer kan ändras utan föregående meddelande.

Optik

Upplösning
MW855UST+
1280 x 800 WXGA
MH856UST+
1920 x 1080 1080p
Visningssystem
Single-chip DLP™-system
Linsens f-nummer
F = 2,5, f = 5,1 mm
Lampa
240 W-lampa

EI

Strömförsörjning
AC100–240V, 3,8A
50–60 Hz (Automatiskt)
Strömförbrukning
350 W (max.); < 0,5W (standby)

Mekanik

Vikt
5 kg (11 lbs)

Utgångsterminaler

Högtalare
10 watt x 2
Ljudutgång
PC-ljudkontakt x 1
Bildskärm ut
D-Sub 15-stift (hona) x 1

Kontroll

USB
Typ B mini-USB (Extra tillbehör för
PointWrite-sats)
Typ A strömförsörjning 1,5A
RS-232-seriekontroll
9-stift x 1
IR-mottagare x 1
LAN-kontroll
RJ45 x 1

Ingångsterminaler

Datoringång
RGB-ingång
D-Sub 15-stift (hona) x 2
Videosignalingång
VIDEO
RCA-kontakt x 1
SD/HDTV-signalingång
Analog-komponent
(via RGB-ingång)
Digital - HDMI x 2
Ljudingång
Ljud in
PC-ljudkontakt x 1
RCA-ljudkontakt (V/H) x 1

Miljökrav

Temperatur
Drift: 0°C–40°C på havsnivå
Förvaring: -20°C–60°C på havsnivå
Relativ luftfuktighet
Drift: 10–90% (utan kondensation)
Förvaring: 10%–90% (utan kondensering)
Transport
Originalförpackning eller motsvarande
rekommenderas
Reparation
Besök webbplatsen nedan och välj ditt
land för att hitta ditt kontaktfönster för
service.
<http://www.benq.com/welcome>

Технические характеристики



☞ Все характеристики могут изменяться без предварительного уведомления.

Оптические характеристики

Разрешение
MW855UST+
1280 x 800 WXGA
MH856UST+
1920 x 1080 1080p
Проекционная система
Однокристалльная система DLP™
Объектив, фокусное расстояние
F = 2,5, f = 5,1 мм
Лампа
Лампа мощностью 240 Вт

Электрические характеристики

Питание
100–240 В переменного тока; 3,8 А
50–60 Гц (авто)
Энергопотребление
350 Вт (макс.);
< 0,5 Вт (режим ожидания)

Механические характеристики

11 (5)

Выходные разъемы

10 2

D-Sub (15-

Управление

USB
mini USB Тип B (Дополнительный комплект PointWrite)
Источник питания тип A 1,5 А
Управление через последовательный порт RS-232 9-контактов – 1 шт.
ИК-приемник – 1 шт.
ЛВС управление RJ45 - 1 шт.

Входные разъемы

Вход компьютера
Вход RGB
D-Sub (15-контактов, гнездо) – 2 шт.
Вход видеосигнала
ВИДЕО
Гнездо RCA – 1 шт.
Вход сигнала SD/HDTV
Аналоговый компонентный (через вход RGB)
Цифровой порт HDMI – 2 шт.
Вход аудиосигналов
Аудиовход – 1 шт.
Аудиоразъем RCA (Л/П) x 1

Требования к окружающей среде

Температура
Рабочая: 0°C–40°C на уровне моря
Хранения: -20–60°C на уровне моря
Отн. влажность
Рабочая: 10–90 % (без конденсации)
Хранения: 10%–90% (без конденсации)

Транспортировка
Рекомендуется использовать оригинальную или аналогичную ей упаковку

Ремонт
Чтобы найти окно связи с сервисным центром, посетите следующий веб-сайт и выберите свою страну.
<http://www.benq.com/welcome>



Specificaties

Alle specificaties kunnen zonder voorafgaande kennisgeving worden gewijzigd.

Optische specificaties

Resolutie

MW855UST+

1280 x 800 WXGA

MH856UST+

1920 x 1080 1080p

Weergavesysteem

Enkelchips DLP™ systeem

Lens F/waarde

F = 2,5, f = 5,1 mm

Lamp

240 W lamp

Elektrische specificaties

Stroomtoevoer

Wisselstroom 100–240V, 3,8 A

50–60 Hz (automatisch)

Stroomverbruik

350W (max); < 0,5W (standby)

Mechanische specificaties

Gewicht

11 lbs (5 Kg)

Uitgangen

Luidspreker

10 watt x 2

Audiosignaaluitgang

Pc-audio-aansluiting x 1

Beeldscherm-uit

D-Sub 15-pins (vrouwelijk) x 1

Besturing

USB

Type B mini-USB (Optioneel voor PointWrite kit)

Type-A voeding 1,5 A

Seriële besturing via RS-232

9-pins x 1

IR-ontvanger x 1

LAN-bediening

RJ45 x 1

Ingangen

Computeringang

RGB-ingang

D-Sub 15-pins (vrouwelijk) x 2

Videosignaalingang

VIDEO

RCA-stekker x 1

SD/HDTV-signaalingang

Analoge-component (via RGB-ingang)

Digitaal - HDMI x 2

Audiosignaalingang

Audio-ingang

Pc-audio-aansluiting x 1

RCA-audioaansluiting (L/R) x 1

Omgevingsvereisten

Temperatuur

Bedrijfs: 0°C–40°C op zeeniveau

Opslag: -20°C–60°C op zeeniveau

Relatieve vochtigheid

Bedrijfs: 10%–90% (zonder condensatie)

Opslag: 10%–90% (zonder condensatie)

Vervoeren

Originele verpakking of gelijksoortig wordt aanbevolen

Bezig met repareren.

Ga naar de volgende website en kies uw land om het venster voor onderhoudscontacten te openen.

<http://www.benq.com/welcome>

Dane techniczne



☞ Wszystkie parametry techniczne mogą ulec zmianie bez wcześniejszego powiadomienia.

Parametry optyczne

Rozdzielczość

MW855UST+

1280 x 800 WXGA

MH856UST+

1920 x 1080 1080p

Układ wyświetlania

System Single-chip DLP™

Przysłona obiektywu

F = 2,5, f = 5,1 mm

Lampa

Lampa 240W

Parametry elektryczne

Zasilanie

Prąd zmienny 100–240V, 3,8A

50–60 Hz (automatyczna)

Pobór mocy

350W (Maks.);

< 0,5W (Oczekiwanie)

Parametry mechaniczne

Ciężar

11 funtów (5 kg)

Złącza wyjścia

Głośnik

10 wat x 2

Wyjście sygnału audio

Gniazdo audio PC x 1

Wyjście monitora

15-pinowe D-Sub (żeńskie) x 1

Sterowanie

USB

Mini USB typ B

(Opcjonalny zestaw PointWrite)

Zasilacz typ A 1,5A

Port szeregowy RS-232

9-pinowe x 1

Odbiornik podczerwieni x 1

Sterowanie przez sieć LAN

RJ45 x 1

Złącza wejścia

Wejście komputerowe

Wejście RGB

15-pinowe D-Sub (żeńskie) x 2

Wejście sygnału wideo

VIDEO

Gniazdo RCA x 1

Wejście sygnału SD/HDTV

Analogowe-Component (przez
wejście RGB)

Cyfrowe - HDMI x 2

Wejście sygnału audio

Wejście audio

Gniazdo audio PC x 1

Gniazdo audio RCA (L/R) x 1

Wymagania środowiskowe

Temperatura

Robocza: 0°C–40°C na poziomie
morza

Przechowywania: -20°C–60°C na
poziomie morza

Wilgotność względna

Robocza: 10%–90% (bez kondensacji)

Przechowywania: 10%–90% (bez
kondensacji)

Transport

Zalecane jest oryginalne lub
równoważne opakowanie

Naprawa

Należy odwiedzić podaną poniżej
stronę internetową i wybrać kraj, aby
znaleźć okno kontaktu ze swoim
serwisem.

<http://www.benq.com/welcome>

☞ Tüm spesifikasyonlar, haber verilmeden değiştirilebilir.

Optik

Çözünürlük
MW855UST+
1280 x 800 WXGA
MH856UST+
1920 x 1080 1080p
Görüntü sistemi
Tek çipli DLP™ sistemi
Lens F/Numarası
F = 2,5, f = 5,1 mm
Lamba
240W lamba

Elektrik

Güç kaynağı
AC100–240 V, 3,8 A
50–60 Hz (Otomatik)
Güç tüketimi
350W (Maks.); < 0,5W (Bekleme)

Mekanik

Ağırlık
11 lbs (5 Kg)

Çıkış terminalleri

Hoparlör
10 watt x 2
Ses sinyali çıkışı
Bilgisayar sesi jakı x 1
Monitör Çıkışı
D-Sub 15-pimli (dişi) x1

Denetim

USB
Tip B mini USB (PointWrite takımı için isteğe bağlı)
Tip A güç kaynağı 1,5A
RS-232 seri kumanda
9-pim x 1
IR alıcısı x 1
LAN denetimi
RJ45 x 1

Giriş terminalleri

Bilgisayar girişi
RGB girişi
D-Sub 15-pimli (dişi) x 2
Video sinyali girişi
VIDEO
RCA jak x 1
SD/HDTV sinyal girişi
Analog Bileşen (RGB girişinden)
Dijital - HDMI x 2
Ses sinyali girişi
Ses girişi
Bilgisayar sesi jakı x 1
RCA ses jakı (L/R) x 1

Çevresel Gereklilikler

Sıcaklığı
şletim: Deniz seviyesinde 0°C–40°C
Depolama: Deniz seviyesinde
-20°C–60°C
Bağıl nemi
şletim: %10–%90 (yo uşmasız)
Depolama: %10–%90
(yo unlaşmasız)
Taşıma
Orijinal ambalaj veya muadili önerilir
Onarım
Servis irtibat pencerenizi bulmak için
lütfen aşağıdaki web sitesini ziyaret
edin ve ülkenizi seçin.
<http://www.benq.com/welcome>

Optické parametry

Rozlišení
 MW855UST+
 1280 x 800 WXGA
 MH856UST+
 1920 x 1080 1080p
 Systém zobrazování
 Jednočipový systém DLP™
 Clonové číslo objektivu
 F = 2,5, f = 5,1 mm
 Lampa
 Lampa 240 W

Elektrické parametry

Napájení
 100–240 V, 3,8 A
 50–60 Hz (automaticky)
 Příkon
 350W (max.);
 < 0,5W (pohotovostní režim)

Mechanické parametry

Hmotnost
 11 lbs (5 kg)
Výstupní terminály
 Reproduktor
 10 wattů x 2
 Výstup zvukového signálu
 PC audio konektor x 1
 Výstup pro monitor
 D-Sub 15-kolíků (zásuvka) x 1

Ovládání

USB
 Mini USB typ B
 (Volitelný pro sadu PointWrite)
 Napájecí zdroj 1,5 A s konektorem
 Typ A
 Konektor RS-232 (sériové dálkové
 ovládání)
 9-hrotů x 1
 Infračervený přijímač x 1
 Síťové ovládání
 RJ45 x 1

Vstupní terminály

Vstup signálu z počítače
 Vstup RGB
 D-Sub 15-hrotů (samice) x 2
 Vstup video signálu
 VIDEO
 RCA konektor x 1
 Vstup signálu SD/HDTV
 Analogový-komponentní
 (přes vstup RGB)
 Digitální-HDMI x 2
 Vstup zvukového signálu
 Zvuk vstup
 PC audio konektor x 1
 Konektor zvuku RCA (L/P) x 1

Požadavky z hlediska životního prostředí

Teplota
 Provozní: 0°C–40°C na hladině moře
 Skladování: -20°C–60°C na hladině
 moře
 Relativní vlhkost
 Provozní: 10%–90% (bez kondenzace)
 Skladování: 10%–90% (bez
 kondenzace)
 Přeprava
 Doporučujeme původní nebo
 ekvivalentní obal
 Opravy
 Přejděte na následující web, zvolte
 vaši zemi a v okně se zobrazí kontakt
 na nejbližší servis.
<http://www.benq.com/welcome>

รายละเอียดทางด้านเทคนิค

รายละเอียดทางด้านเทคนิคทั้งหมดอาจเปลี่ยนแปลงได้โดยไม่ต้องแจ้งให้ทราบล่วงหน้า

ระบบออปติค

ความละเอียด
MW855UST+
1280 x 800 WXGA
MH856UST+
1920 x 1080 1080p
ระบบแสดงภาพ
ระบบ ชิงเกิล-ชิป DLP™
F/Number ของเลนส์
F = 2.5, f = 5.1 มม.
หลอดไฟ
หลอด 240W

ระบบไฟ

แหล่งจ่ายไฟ
AC100–240V, 3.8A
50–60 Hz (อัตโนมัติ)
การสิ้นเปลืองพลังงาน
350W (สูงสุด); < 0.5W (สแตนด์บาย)

ตัวเครื่อง

น้ำหนัก
11 ปอนด์ (5 กก.)

เชื่อมต่อเอาต์พุต

ลำโพง
10 วัตต์ x 2
เอาต์พุตสัญญาณเสียง
แจ๊คเสียง PC x 1
มอนิเตอร์เอาท์
D-Sub 15 พิน (ตัวเมีย) x 1

การควบคุม

USB
ชนิด-B มินิ USB
(อุปกรณ์ซื้อเพิ่มสำหรับชุด PointWrite)
เพาเวอร์ซัพพลายชนิด A ขนาด 1.5A
การควบคุมอนุกรม RS-232
9 พิน x 1
ตัวรับสัญญาณ IR x 1
ควบคุมผ่าน LAN
RJ45 x 1

เชื่อมต่ออินพุต

สัญญาณเข้าคอมพิวเตอร์
สัญญาณเข้า RGB
D-Sub 15 พิน (ตัวเมีย) x 1
สัญญาณเข้าวิดีโอ
VIDEO
แจ๊ค RCA x 1
สัญญาณเข้า SD/HDTV
อนาล็อก - คอมโพเนนต์ (ผ่านอินพุต RGB)
ดิจิทัล - HDMI x 2
อินพุตสัญญาณเสียง
เสียงเข้า
แจ๊คเสียง PC x 1
แจ๊คเสียง RCA (L/R) x 1

ข้อกำหนดของสภาพแวดล้อมการทำงาน

อุณหภูมิ
ขณะทำงาน: 0°C–40°C ที่ระดับน้ำทะเล
ขณะเก็บ: -20°C–60°C ที่ระดับน้ำทะเล
ความชื้นสัมพัทธ์ในการ
ขณะทำงาน: 10%–90% (*ไม่กลั่นตัว)
ขณะเก็บ: 10%–90% (*ไม่กลั่นตัว)
การขนส่ง
แนะนำให้ใช้บรรจุภัณฑ์ดั้งเดิม
หรือเทียบเท่าบรรจุภัณฑ์เดิม
การซ่อม
โปรดไปที่เว็บไซต์ด้านล่าง
และเลือกประเทศของคุณเพื่อค้นหาข้อมูลติดต่อ
ศูนย์บริการของคุณ
<http://www.benq.com/welcome>

規格



☞ 所有規格如有變更，恕不另行通知。

光學

解析度

MW855UST+

1280 x 800 WXGA

MH856UST+

1920 x 1080 1080p

顯示系統

單片式 DLP™ 系統

鏡頭焦距 / 編號

F = 2.5 · f = 5.1公釐

燈泡

240W 燈泡

電氣

電源供應

AC100–240V、3.8A

50–60 Hz (自動)

耗電量

350瓦 (最大)、<0.5 瓦 (待機)

機械

重量

11 磅 (5 公斤)

輸出端子

喇叭

10 瓦 x 2

音訊訊號輸出

PC 音訊插孔 x 1

監視器輸出

D-Sub 15-pin (母接頭) x 1

控制

USB

B 型迷你 USB

(供 PointWrite 工具組選購)

A 型電源供應 1.5A

RS-232 序列控制

9-pin x 1

紅外線接收器 x 1

區域網路控制

RJ45 x 1

輸入端子

電腦輸入

RGB 輸入

D-Sub 15-pin (母接頭) x 2

視訊訊號輸入

VIDEO

RCA 插孔 x 1

SD / HDTV 訊號輸入

類比 - 色差 (透過 RGB 輸入)

數位 - HDMI x 2

音訊訊號輸入

音訊輸入

PC 音訊插孔 x 1

RCA 音訊插孔 (左 / 右) x 1

環境需求

溫度

操作：0°C–40°C (海平面)

儲存：-20°C–60°C (海平面)

相對溼度

操作：10%–90% (未凝結)

儲存：10%–90% (未凝結)

運送

建議使用原始包裝或相同包裝

維修

請造訪以下網站並選擇您的國家，以尋找您的服務聯絡窗口。

<http://www.benq.com/welcome>

(SC)

规格

所有规格如有更改，恕不另行通知。

光学

分辨率

MW855UST+

1280 x 800 WXGA

MH856UST+

1920 x 1080 1080p

显示系统

单片 DLP™ 系统

镜头光圈值

F = 2.5 · f = 5.1 毫米

灯泡

240W 灯泡

电气

电源

AC100-240V · 3.8A

50-60 Hz (自动)

功耗

350W (最大) ; < 0.5W (待机)

机械

重量

11 磅 (5 Kg)

输出接口

扬声器

10W x 2

音频信号输出

PC 音频插孔 x 1

显示器输出

D-Sub 15 针 (接口) x 1

控制

USB

B 型 Mini USB

(对于 PointWrite 套件为选购)

A 型电源 1.5A

RS-232 串行控制

9 针 x 1

红外线接收器 x 1

LAN 控制

RJ45 x 1

输入接口

计算机输入

RGB 输入

D-sub 15 针 (母) x 2

视频信号输入

VIDEO

RCA 插口 x 1

SD / HDTV 信号输入

模拟 - 分量 (通过 RGB 输入)

数字 - HDMI x 2

音频信号输入

音频输入

PC 音频插孔 x 1

RCA 音频插孔 (L / R) x 1

环境要求

温度

运行: 0°C-40°C (海平面时)

存储: -20°C-60°C (海平面时)

相对湿度

运行: 10%-90% (无冷凝)

存储: 10%-90% (无冷凝)

运输

建议使用原包装或等同物

修理

请访问下面的网站，选择您所在的国家 / 地区以查找您的服务联系窗口。

<http://www.benq.com/welcome>

仕様



☞ すべての仕様は予告なしに変更することがあります。

光学

解像度

MW855UST+
1280 × 800 WXGA

MH856UST+
1920 × 1080 1080p

表示システム

単一チップ DLP™ システム

レンズ F / 番号
F = 2.5, f = 5.1 mm

ランプ
240W ランプ

電気仕様

電源装置

AC100-240V、3.8A
50-60 Hz (自動)

消費電力
350W (最大)、< 0.5W (スタンバイ)

機械仕様

重量

11 ポンド (5Kg)

出力端末

スピーカー
10 ワット × 2

オーディオ信号出力
PC オーディオジャック × 1

モニター出力
D-Sub 15 ピン (メス) × 1

コントロール

USB

タイプ B ミニ USB
(PointWrite キットのオプション)
タイプ A 電源供給 1.5A

RS-232 シリアルコントロール

9 ピン × 1

IR 受信装置 × 1

LAN コントロール

RJ45 × 1

入力端末

コンピュータ 入力

RGB 入力
D-Sub 15 ピン (メス) × 2

ビデオ信号入力

ビデオ
RCA ジャック × 1

SD / HDTV 信号入力
アナログコンポーネント
(RGB 入力経由)
デジタル - HDMI × 2

オーディオ信号入力

オーディオ入力
PC オーディオジャック × 1
RCA オーディオジャック (L/R) × 1

環境条件

温度

動作: 0°C-40°C (海拔)
保管: -20°C-60°C (海拔)

相対湿度

動作: 10%-90% (結露しないこと)
保管: 10%-90% (結露なきこと)

移動

製品を梱包していた箱または同等の箱を推奨します

修理

以下のWebサイトを参照して国を選択し、サービス窓口を見つけてください。

<http://www.benq.com/welcome>



사 양

☞ 모든 사양은 사전 통보 없이 변경될 수 있습니다.

광학 사양

해상도
 MW855UST+
 1280 x 800 WXGA
 MH856UST+
 1920 x 1080 1080p
 디스플레이 시스템
 Single-chip DLP™ 시스템
 렌즈 F / 값
 F = 2.5, f = 5.1 mm
 램프
 240W 램프

전기 사양

전원 공급 장치
 AC100-240V, 3.8A
 50-60Hz (자동)
 소비전력
 350W (최대) ; < 0.5W (대기)

기계 사양

무게
 11 lbs (5 Kg)

출력 단자

스피커
 10W 2 개
 오디오 신호 출력
 PC 오디오 잭 1 개
 모니터 출력
 D-Sub 15-핀 (암) x 1

제어

USB
 타입 B 미니 USB
 (PointWrite 키트용 옵션)
 타입 A 전원 공급장치 1.5A
 RS-232 직렬 컨트롤
 9-핀 1 개
 IR 수신기 1 개
 LAN 제어
 RJ45 1 개

입력 단자

컴퓨터 입력 단자
 RGB 입력 단자
 D-Sub 15-핀 (암) 2 개
 비디오 신호 입력
 비디오
 RCA 잭 1 개
 SD / HDTV 신호 입력
 아날로그 - 컴포넌트
 (RGB 입력을 통해 연결)
 디지털 - HDMI x 2
 오디오 신호 입력
 오디오 입력
 PC 오디오 잭 1 개
 RCA 오디오 잭 (좌 / 우) 1 개

환경 요건

온도
 작동: 해수면 높이에서 0°C-40°C
 보관: 해수면 높이에서 -20°C-60°C
 상대 습도
 작동: 10%-90% (비응축)
 보관: 10%-90% (비응축)

운송

원래의 포장재 또는 이와 동등한 포장재 사용을 권장합니다.

수리

아래 웹사이트에서 거주하는 국가를 선택한 후 서비스 담당을 확인하십시오.
<http://www.benq.com/welcome>

المواصفات



جميع المواصفات عرضة للتغيير دون سابق إخطار.

التحكم

USB

النوع ب USB صغير
(اختياري لمجموعة PointWrite)
مصدر تيار كهربائي من النوع 1.5A
تحكم تسلسلي RS-232
٩ دبابيس X ١
مستقبل أشعة تحت الحمراء X ١
التحكم في الشبكة المحلية
عدد ١ منفذ توصيل RJ45

أطراف الدخل

دخل الكمبيوتر الشخصي

RGB دخل

D-Sub ذو ١٥ دبوسا (أنثى) X ٢
دخل إشارة الفيديو

عدد ١ مقبس من نوع RCA

SD/HDTV دخل إشارة

تناظري - مكوّن (عبر دخل RGB)

عدد ٢ منفذ رقمي HDMI

دخل إشارة الصوت

مقبس دخل الصوت

عدد ١ قابس صوت الكمبيوتر

مقبس RCA صوتي (يمين/يسار) X ١

المتطلبات البيئية

درجة حرار

التشغيل: ٠-٤٠ درجة مئوية عند مستوى سطح الـ

التخزين: ٠-٦٠ درجة مئوية عند مستوى سطح

البحر

الرطوبة

التشغيل: ١٠٪-٩٠٪ (بدون تكثيف)

التخزين: ١٠٪-٩٠٪ (بدون تكثيف)

النقل

يوصى باستخدام العبوة الأصلية أو ما يشابهها

الإصلاح

يرجى زيارة موقع الويب أدناه واختيار بلدك لتم

إلى نافذة بيانات الاتصال بالدعم الفني

<http://www.benq.com/welcome>

الضوئية

Resolution (الدقة)

MW855UST+

WXGA ٨٠٠ x ١٢٨٠

MH856UST+

1080p ١٠٨٠ x ١٩٢٠

نظام العرض

نظام DLP™ أحادي الشريحة

رقم التركيز البؤري للعدسة

البعد البؤري = ٢,٥، البعد البؤري = ٥,١ مم

المصباح

مصباح ٢٤٠ وات

الكهربائية

مصدر الطاقة

تيار متردد ١٠٠-٢٤٠ فولت، ٣,٨ أمبير،

٥٠-٦٠ هرتز (تلقائي)

استهلاك الطاقة

٣٥٠ وات (كحد أقصى)؛ ٥,٥ وات (وضع

الاستعداد)

النظام الميكانيكي

الوزن

١١ رطل (٥ كجم)

أطراف الخرج

السماعة

١٠ وات X ٢

منفذ خرج إشارة الصوت

عدد ١ قابس صوت الكمبيوتر

خرج الشاشة

عدد ١ D-Sub ذو ١٥ دبوسا (أنثى)



Spesifikasjoner

 Alle spesifikasjoner kan endres uten forvarsel.

Optisk

Oppløsning

MW855UST+

1280 x 800 WXGA

MH856UST+

1920 x 1080 1080p

Visningssystem

Single-chip DLP™-system

Objektiv F/nummer

F = 2,5, f = 5,1 mm

Lampe

240W lampe

Elektrisk

Strømforsyning

AC 100–240V, 3,8A

50–60 Hz (automatisk)

Strømforsyning

350W (maks.); < 0,5W (standby)

Mekanisk

Vekt

11 pund (5 Kg)

Utdataterminaler

Høytaler

10 watt x 2

Lydsignalutgang

PC-lydport x 1

Skjermutgang

D-Sub 15-pinner (hunn) x 1

Kontroll

USB

Type-B mini USB

(Valgfritt for PointWrite kit)

Type A-strømforsyning 1,5A

RS-232-seriekontroll

9-pinner x 1

IR-mottaker x 1

LAN-kontroll

RJ45 x 1

Inndataterminaler

Datamaskininndata

RGB-inngang

D-Sub 15-pinner (hunn) x 1

Videosignalinndata

VIDEO

RCA-kontakt x 1

SD/HDTV-signalinngang

Analog - Komponent (gjennom RGB-inngang)

Digital - HDMI x 2

Lydsignalinndata

Lyd inn

PC-lydport x 1

RCA-lydport (L/R) x 1

Miljøkrav

Temperatur

Drift: 0°C–40°C på havnivå

Lagring: -20°C–60°C på havnivå

Relativ fuktighet

Drift: 10–90% (uten kondens)

Lagring: 10–90% (uten kondens)

Transport

Originalpakning ellertilsvarende anbefales.

Reparasjon

Besøk nettsiden nedenfor og velg ditt land for å finne ditt servicekontaktvindu.

<http://www.benq.com/welcome>

Specifikationer



☞ Alle specifikationer kan ændres uden varsel.

Optisk

Opløsning

MW855UST+
1280 x 800 WXGA

MH856UST+
1920 x 1080 1080p

Displaysystem

Single-chip DLP™-system

Linse F/nr.

F = 2,5, f = 5,1 mm

Pære

240W Pære

Elektrisk

Strømforsyning

Vekselstrøm 100–240V, 3,8A,
50–60 Hz (automatisk)

Strømforbrug

350W (Maks.); < 0,5W (Standby)

Mekanisk

Vægt

11 lbs (5 Kg)

Outputstik

Højtaler

10 watt x 2

Lydudgangsstik

PC-lydstik x 1

MONITOR OUT

D-Sub 15-bens (hun) x 1

Kontrol

USB

Type-B mini USB
(Valgfrit til PointWrite kit)

Type A-strømforsyning 1,5A

RS-232 seriel kontrol

9-bens x 1

IR-modtager x 1

LAN kontrol

RJ45 x 1

Inputstik

Computerinput

RGB-input

D-Sub 15-bens (hun) x 1

Videosignalinput

VIDEO

RCA-stik x 1

SD/HDTV signalinput

Analog - Component (via RGB-indgang)

Digital - HDMI x 2

Lydsignalinput

Lydindgang

PC-lydstik x 1

RCA-lydstik (V/H) x 1

Krav til omgivelserne

Temperatur

Drift: 0°C–40°C ved havets overflade

Opbevaring: -20–60°C ved havets overflade

Relativ luftfugtighed

Drift: 10%–90% (uden kondensering)

Opbevaring: 10%–90% (uden kondensering)

Transport

Det anbefales at brge projektorens oprindelige emballage eller tilsvarende.

Reparation

Gå til nedenstående websted og vælg dit land for at finde vinduet med din servicekontakt.

<http://www.benq.com/welcome>



Tekniset tiedot

Kaikki tiedot voivat muuttua ilman erillistä ilmoitusta.

Optinen

Resoluutio

MW855UST+

1280 x 800 WXGA

MH856UST+

1920 x 1080 1080p

Näyttöjärjestelmä

Yksisirunen DLP™ -järjestelmä

Linssi F/Numero

F = 2,5, f = 5,1 mm

Lamppu

240W Lamppu

Sähkö

Virtalähde

AC 100–240V, 3,8A,

50–60 Hz (Automaattinen)

Tehon kulutus

350W (Max); < 0,5W (Valmiustila)

Mekaaninen

Paino

11 lbs (5 Kg)

Lähtöliitännät

Kaiutin

10 wattia x 2

Audiosignaalin lähtö

PC äänijakki x 1

Näytön lähtö

D-Sub 15-pin (naaras) x 1

Hallinta

USB

Type-B mini USB

(Lisävaruste PointWrite-pakettiin)

Type-A virtalähde 1,5A

RS-232-sarjahallinta

9-pin x 1

IR-vastaanotin x 1

LAN-ohjaus

RJ45 x 1

Tuloliitimet

Tietokonetulo

RGB-tulo

D-Sub 15-pin (naaras) x 1

Videosignaalityulo

VIDEO

RCA-liitin x 1

SD/HDTV-signaalityulo

Analoginen - Komponentti (RGB-tulon kautta)

Digitaalinen - HDMI x 2

Äänisignaalityulo

Ääni sisään

PC äänijakki x 1

RCA ääniportti (L/R) x 1

Ympäristöön liittyvät vaatimukset

Lämpötila

Käyttö: 0°C–40°C merenpinnan tasolla

Säilytys: -20°C–60°C merenpinnan tasolla

Suhteellinen kosteus

Käyttö: 10%–90% (ilman kondensaatiota)

Säilytys: 10%–90% (ilman kondensaatiota)

Kuljetus

Alkuperäisen pakkauksen tai vastaavan käyttö suositeltavaa.

Korjaus

Siirry seuraava verkko-osoitteeseen ja valitse maasi löytääksesi yhteystietoiikkunan.

<http://www.benq.com/welcome>