

Wichtige Sicherheitshinweise

Der Projektor wurde so entwickelt und getestet, dass er die neuesten Normen für Sicherheit bei gewährleisten, müssen Sie jedoch die in diesem Handbuch und auf dem Produkt vermerkten Anweisungen befolgen.

Sicherheitshinweise

1. Lesen Sie vor Inbetriebnahme des Projektors dieses Handbuch. Bewahren Sie es auf, um bei Bedarf darauf zurückgreifen zu können.
2. Sehen Sie während des Betriebs nicht direkt in die Projektorlinse. Durch das helle Licht können Ihre Augen geschädigt werden.
3. Wenden Sie sich, wenn eine Reparatur erforderlich ist, an einen autorisierten Kundendienst.
4. Öffnen Sie immer die Blende der Linse (falls vorhanden), oder entfernen Sie die Schutzkappe (falls vorhanden) von der Linse, wenn die Projektorlampe eingeschaltet ist.
5. In manchen Ländern ist die Netzspannung NICHT stabil. Dieser Projektor kann innerhalb eines Bereichs von 100 bis 240 Volt Wechselstrom betrieben werden. Er kann jedoch bei Stromausfällen oder Spannungsschwankungen von ± 10 Volt ausfallen. An Orten mit Stromausfällen oder instabiler Netzspannung sollten Sie daher in Verbindung mit dem Projektor einen Stromstabilisator, einen Überspannungsschutz oder eine unterbrechungsfreie Stromversorgung (USV) installieren.
6. Sorgen Sie dafür, dass die Projektionslinse bei Betrieb frei ist, da andernfalls Beschädigungen durch Wärme entstehen können oder Brandgefahr besteht. Um die Lampe vorübergehend auszuschalten, drücken Sie am Projektor oder auf der Fernbedienung auf die Taste ECO BLANK/BLANK.
7. Die Lampe wird während des Betriebs extrem heiß. Lassen Sie bei einem Lampenwechsel zunächst den Projektor ca. 45 Minuten lang abkühlen, bevor Sie das Lampelement entfernen.
8. Benutzen Sie Lampen nicht über die angegebene maximale Nutzungsdauer hinaus. Übermäßige Nutzung der Lampen über die angegebene Lebensdauer hinaus kann in seltenen Fällen zum Zerbrechen führen.
9. Der Projektor muss unbedingt vom Netz getrennt werden, bevor das Lampelement oder andere elektronische Bauteile entfernt werden.
10. Sorgen Sie für einen sicheren und stabilen Stand des Geräts. Andernfalls kann es herunterfallen und beschädigt werden.
11. Versuchen Sie niemals, den Projektor auseinanderzubauen. Im Inneren des Gerätes stehen Teile unter Spannung. Der Kontakt mit diesen Teilen kann zu lebensgefährlichen Verletzungen führen. Die Lampe ist das einzige vom Benutzer zu wartende Teil und mit einer abnehmbaren Abdeckung versehen. Andere Abdeckungen dürfen unter keinen Umständen geöffnet oder entfernt werden. Wenden Sie sich für Reparaturen an einen entsprechend qualifizierten professionellen Kundendienst.
12. Während das Gerät in Betrieb ist, treten möglicherweise aus dem Belüftungsgitter heiße Luft oder auffallende Gerüche aus. Dies ist normal und weist nicht auf einen Defekt des Gerätes hin.
13. Stellen Sie den Projektor nicht an folgenden Standorten auf:
 - Orte mit unzureichender Belüftung oder unzureichendem Platz. Der Abstand zur Wand muss mindestens 50 cm betragen, und die Belüftung des Projektors darf nicht behindert sein.
 - Orte mit sehr hohen Temperaturen, z. B. in Kraftfahrzeugen mit verschlossenen Fenstern und Türen.
 - Orte mit sehr hoher Luftfeuchtigkeit oder hoher Konzentration von Staub und Zigarettenrauch. Hierdurch können optische Bauteile verunreinigt, die Nutzungsdauer des Projektors verringert und das Bild verdunkelt werden.
 - Orte in der Nähe von Feuermeldern
 - Orte mit Temperaturen über 40°C (104°F)
 - Orte in einer Höhe von über 3000 m (10000 Fuß).
14. Blockieren Sie nicht die Belüftungsöffnungen.
 - Stellen Sie den Projektor nicht auf eine Decke, auf Bettzeug oder auf eine andere weiche Oberfläche.
 - Bedecken Sie den Projektor nicht mit einem Tuch oder einem anderen Gegenstand.
 - In der Nähe des Projektors dürfen sich keine leicht entflammaren Stoffe befinden.Wenn die Belüftungsöffnungen blockiert sind, kann Überhitzung im Projektor zu einem Brand führen.
15. Stellen Sie den Projektor für den Betrieb immer auf einer ebenen, waagerechten Fläche auf.
 - Verwenden Sie das Gerät nicht auf unebenen Flächen mit einer Neigung von mehr als 10 Grad (nach rechts/links) bzw. 15 Grad (nach vorne/hinten). Die Verwendung des Projektors auf nicht waagerechten Flächen kann zu Fehlfunktionen oder Beschädigungen der Lampe führen.
16. Stellen Sie das Gerät nicht senkrecht auf eine Seite. Andernfalls kann der Projektor umfallen und beschädigt werden oder Verletzungen verursachen.
17. Treten Sie nicht auf den Projektor, und stellen Sie nichts auf das Gerät. Andernfalls können Schäden am Projektor sowie Unfälle und Verletzungen die Folge sein.
18. Stellen Sie keine Flüssigkeiten auf den Projektor oder in seine Nähe. Wenn Flüssigkeiten in das Projektorinnere eindringen, kann dies zu Fehlfunktionen des Projektors führen. Wenn Flüssigkeit in den Projektor eingedrungen ist, trennen Sie das Netzkabel von der Steckdose, und setzen Sie sich mit BenQ in Verbindung, um den Projektor reparieren zu lassen.
19. Dieser Projektor kann Bilder umgedreht anzeigen, so dass er auch an der Decke montiert werden kann.
 - ⚠ Die Deckenmontage des Projektors muss fachgerecht unter Verwendung des speziellen Deckenmontagesatzes von BenQ erfolgen.
20. Dieses Gerät muss geerdet werden.
 - ⚠ Deckenmontage des Projektors Damit der Betrieb des BenQ-Projektors reibungslos verläuft und Verletzungen an Personen sowie Sachschäden vermieden werden, sollten Sie mit dem folgenden Sicherheitsaspekt vertraut sein. Wenn Sie den Projektor an der Decke befestigen möchten, sollten Sie unbedingt einen gut passenden BenQ-Deckenmontagesatz verwenden und sicherstellen, dass dieser fachgerecht und sicher installiert wurde. Falls Sie für den Projektor einen Deckenmontagesatz eines anderen Herstellers verwenden, besteht die Gefahr, dass der Projektor aufgrund einer unsachgemäßen Befestigung mit falschen/zu kurzen Schrauben von der Decke fällt. Der BenQ-Deckenmontagesatz für den Projektor ist im selben Fachgeschäft erhältlich, in dem Sie auch den BenQ-Projektor erworben haben. BenQ empfiehlt, dass Sie außerdem ein separates, mit dem Kensington-Schloss kompatibles Sicherheitskabel kaufen und dieses ordnungsgemäß in der Aussparung für das Kensington-Schloss am Projektor und an der Grundplatte des Deckenmontagegestells anbringen. Neben dem Diebstahlschutz bietet dies einen Fallschutz, sollte sich der Projektor aus seiner Befestigung am Montagegestell lösen. Quecksilber -- Diese Lampe enthält
 - ⚠ Quecksilber. Entsorgen Sie sie entsprechend der vor Ort geltenden Gesetze und Bestimmungen. Siehe www.lamprecycle.org.

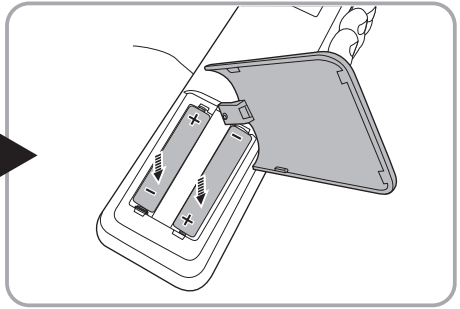
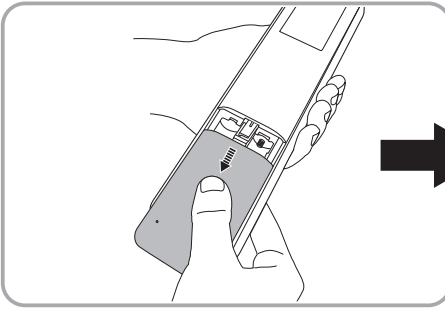
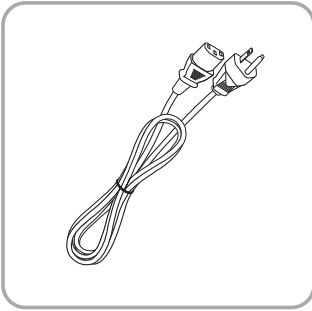
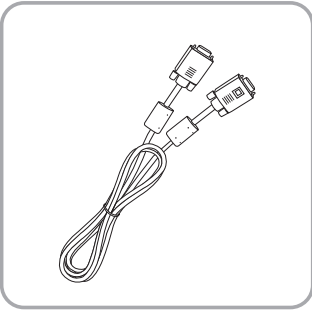
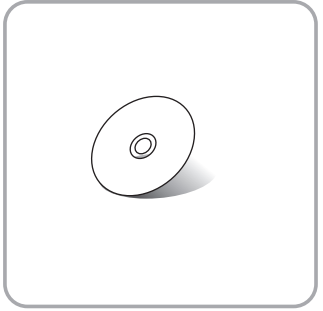
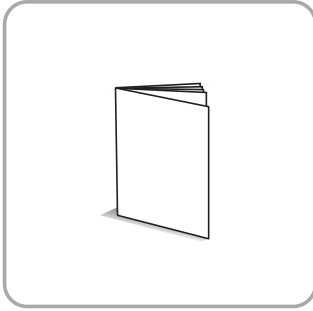
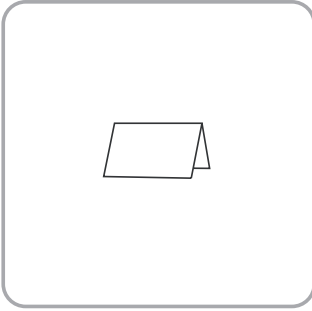
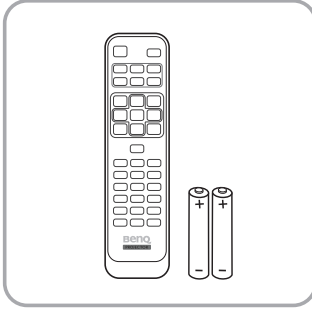
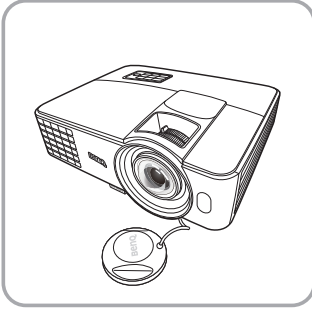

Remote control

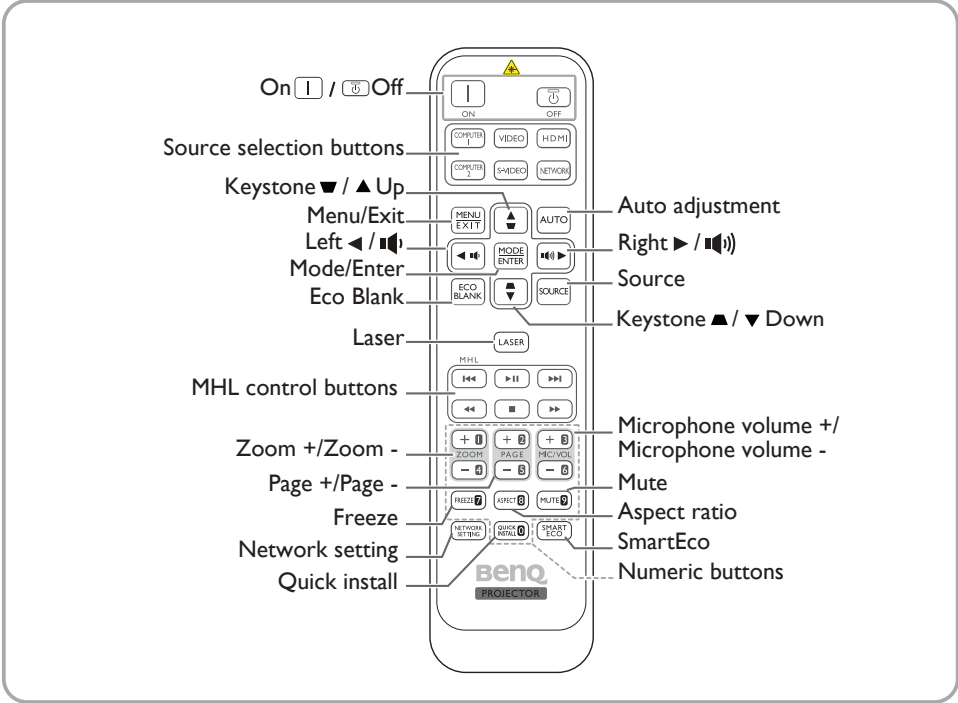

(For Japan)

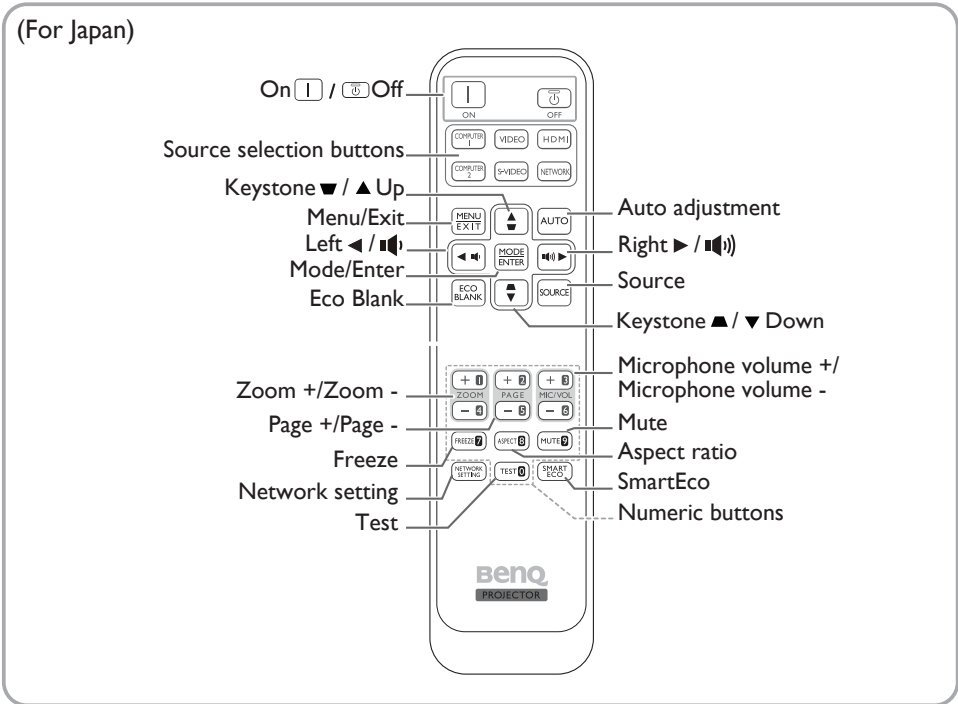

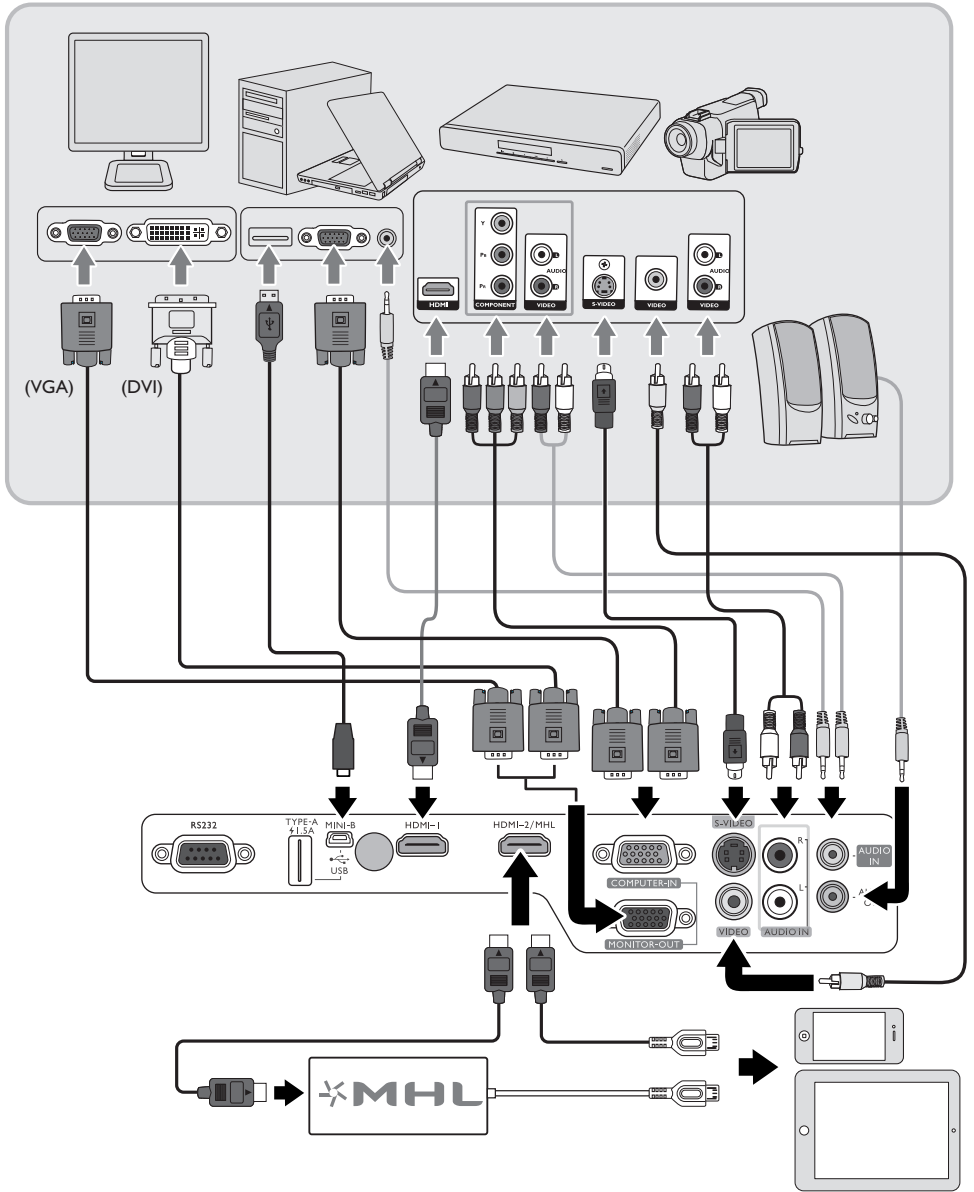

Projection dimensions

MS630ST/MX631ST

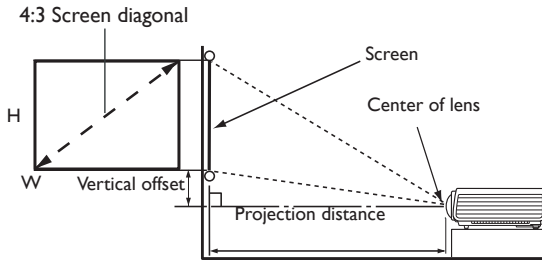

The screen aspect ratio is 4:3 and the projected picture is in a 4:3 aspect ratio

Screen size				Distance from screen (mm)			Vertical offset (mm)
Diagonal		W (mm)	H (mm)	Min length (max. zoom)	Average	Max length (min. zoom)	
Inch	mm						
40	1016	813	610	734	807	881	30
50	1270	1016	762	917	1009	1101	38
60	1524	1219	914	1101	1211	1321	46
80	2032	1626	1219	1468	1615	1761	61
100	2540	2032	1524	1835	2018	2202	76
120	3048	2438	1829	2202	2422	2642	91
150	3810	3048	2286	2752	3028	3303	114
200	5080	4064	3048	3670	4037	4404	152
220	5588	4470	3353	4037	4440	4844	168
250	6350	5080	3810	4587	5046	5505	191
300	7620	6096	4572	5505	6055	6606	229

 All measurements are approximate and may vary from the actual sizes.

BenQ recommends that if you intend to permanently install the projector, you should physically test the projection size and distance using the actual projector in situ before you permanently install it, so as to make allowance for this projector's optical characteristics. This will help you determine the exact mounting position so that it best suits your installation location.

Projection dimensions

MW632ST

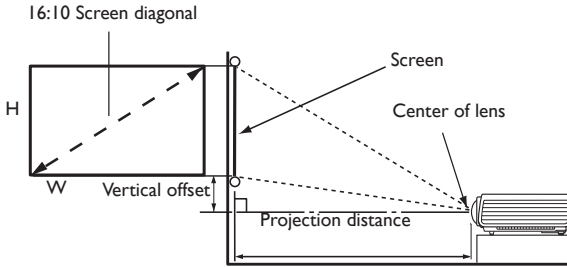

The screen aspect ratio is 16:10 and the projected picture is in a 16:10 aspect ratio

Screen size				Distance from screen (mm)			Vertical offset (mm)
Diagonal		W (mm)	H (mm)	Min length (max. zoom)	Average	Max length (min. zoom)	
Inch	mm						
40	1016	862	538	625	688	750	13
60	1524	1292	808	938	1031	1125	20
80	2032	1723	1077	1250	1375	1500	27
100	2540	2154	1346	1563	1719	1875	34
120	3048	2585	1615	1875	2063	2250	40
140	3556	3015	1885	2188	2406	2625	47
160	4064	3446	2154	2500	2750	3000	54
180	4572	3877	2423	2813	3094	3375	61
200	5080	4308	2692	3125	3438	3750	67
250	6350	5385	3365	3906	4297	4688	84
300	7620	6462	4039	4688	5156	5625	101

 All measurements are approximate and may vary from the actual sizes.

BenQ recommends that if you intend to permanently install the projector, you should physically test the projection size and distance using the actual projector in situ before you permanently install it, so as to make allowance for this projector's optical characteristics. This will help you determine the exact mounting position so that it best suits your installation location.

Ceiling mount installation

Ceiling Mount screw: M4
(Max L = 25 mm; Min L = 20 mm)
Unit: mm

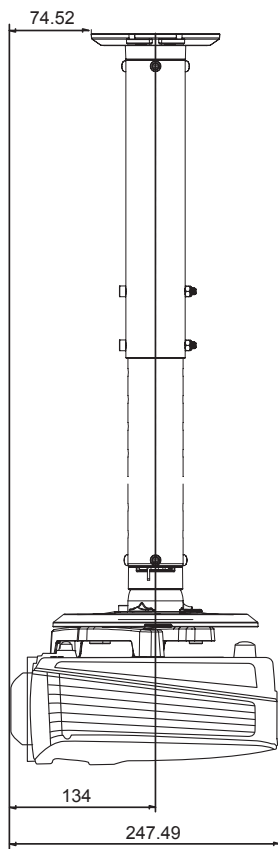
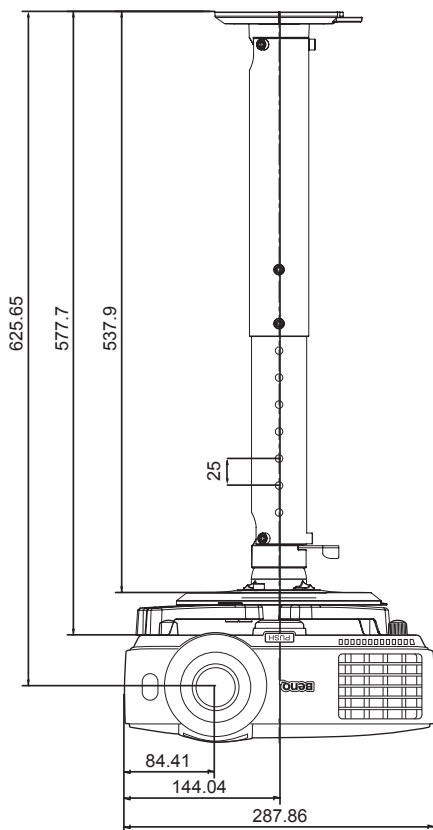
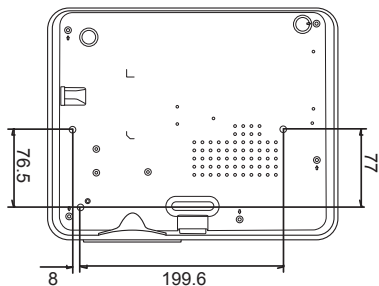
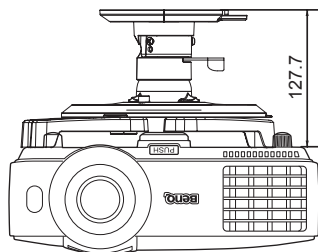

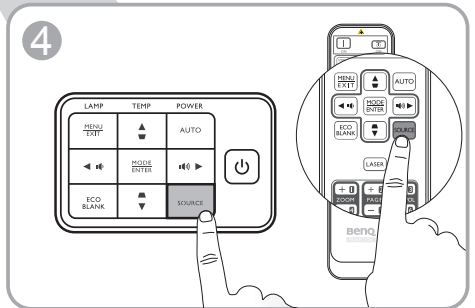
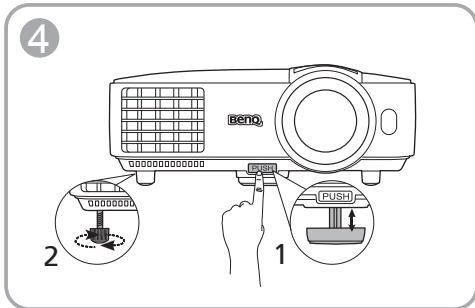
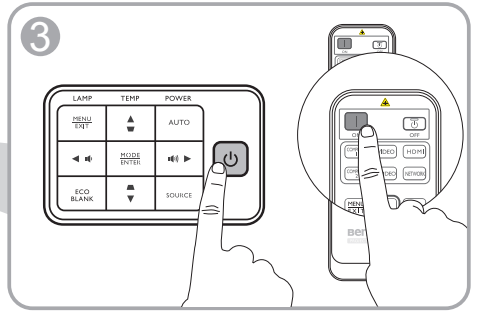
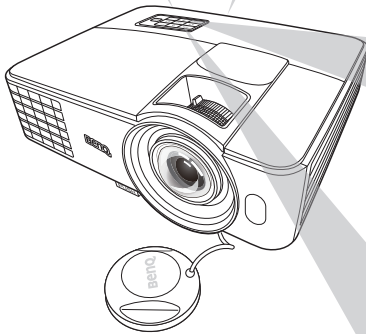
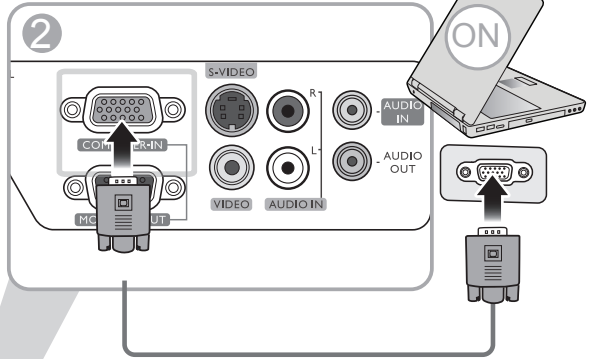
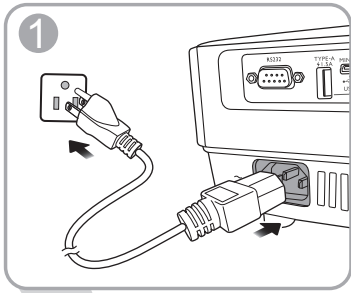

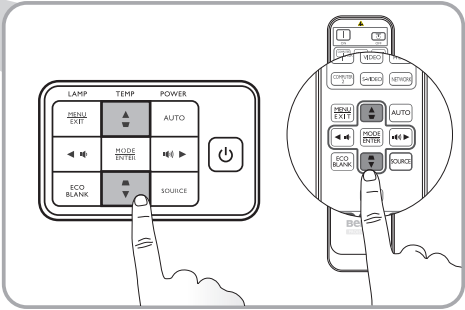
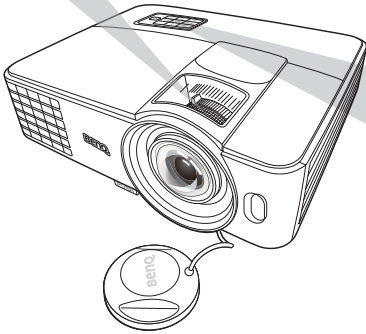
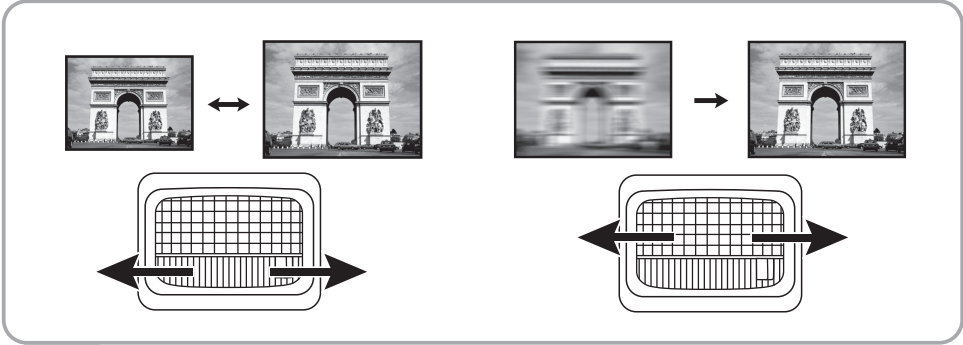

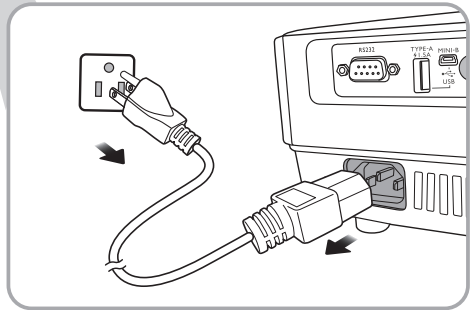
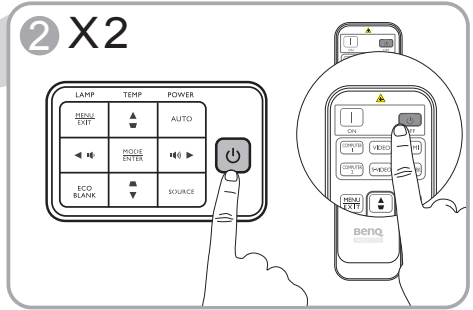
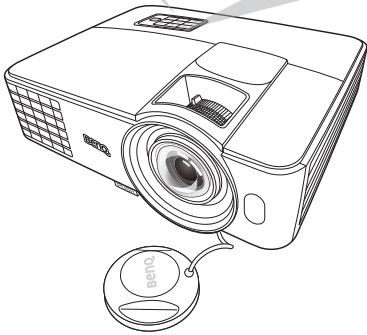
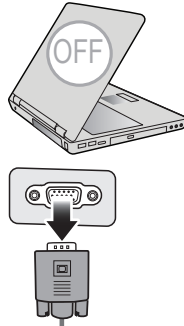
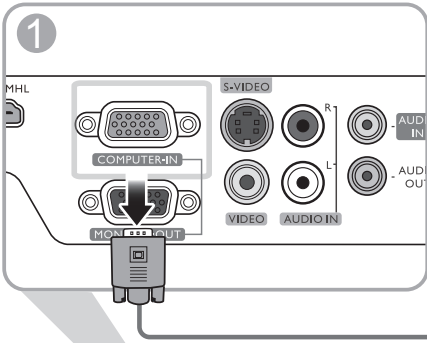

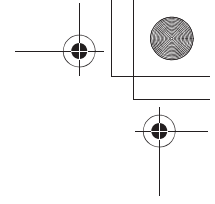
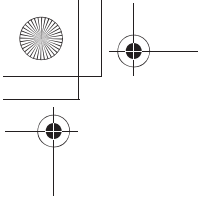
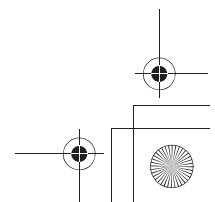
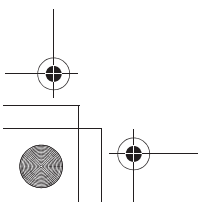
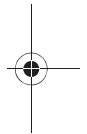
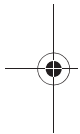
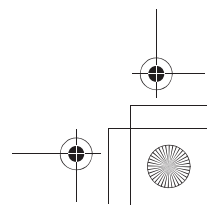
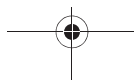
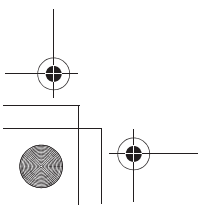
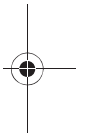
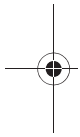
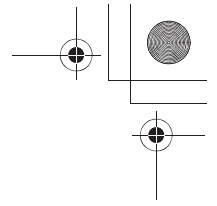
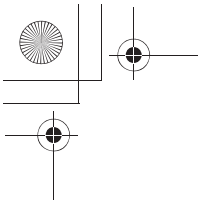

Table of contents

English	13
Français	14
Deutsch	15
Italiano	16
Español	17
Português	18
Svenska	19
Русский	20
Nederlands	21
Polski	22
Türkçe	23
Čeština	24
ไทย	25
繁體中文	26
简体中文	27
日本語.....	28
한국어.....	29
يـبـارـع.....	30





Specifications



All specifications are subject to change without notice.

Optical

Resolution
800 x 600 SVGA (MS630ST)
1024 x 768 XGA (MX631ST)
1280 x 800 WXGA (MW632ST)

Display system
1-CHIP DMD

Lens F/Number
F = 2.6 ~ 2.78, f = 10.2 ~ 12.24 mm

Lamp
190 W lamp

Electrical

Power supply
AC100–240V, 3.2 A, 50-60 Hz (Automatic)

Power consumption
305 W (Max); < 0.5 W (Standby)

Mechanical

Weight
2.6 Kg (5.73 lbs)

Output terminals

RGB output
D-Sub 15-pin (female) x 1

Speaker
(Stereo) 10 watt x 1

Audio signal output
PC audio jack x 1

Control

RS-232 serial control
9 pin x 1

IR receiver x 2

Input terminals

Computer input
RGB input
D-Sub 15-pin (female) x 1

Video signal input
S-VIDEO
Mini DIN 4-pin port x 1

VIDEO
RCA jack x 1
SD/HDTV signal input
Analog - Component RCA jack x 3
(through RGB input)
Digital - HDMI x 1; HDMI/MHL x 1

Audio signal input
Audio in
RCA audio jack (L/R) x 2
PC audio jack x 1

USB port
Mini-B x 1

Environmental Requirements

Operating temperature
0°C–40°C at sea level

Operating relative humidity
10%–90% (without condensation)

Operating altitude
0–1499 m at 0°C–35°C
1500–3000 m at 0°C–30°C (with
High Altitude Mode on)

(FR)

Caractéristiques

Toutes les caractéristiques peuvent être modifiées sans notification préalable.

Caractéristiques optiques

Résolution
800 x 600 SVGA (MS630ST)
1024 x 768 XGA (MX631ST)
1280 x 800 WXGA (MW632ST)

Système d'affichage
1-CHIP DMD

Ouverture (nombre F)
F = 2,6 ~ 2,78, f = 10,2 ~ 12,24 mm

Lampe
Lampe de 190 W

Caractéristiques électriques

Alimentation
100 à 240 V CA, 3,2 A, 50 à 60 Hz
(Automatique)

Consommation
305 W (max) ; < 0,5 W (veille)

Caractéristiques mécaniques

Poids
2,6 Kg (5,73 lb)

Prises de sortie

Sortie RVB
1 connecteur D-Sub 15 broches (femelle)

Haut-parleur
1 x 10 watts (stéréo)

Sortie de signal audio
1 prise audio PC

Commande

Contrôle série RS-232
1 à 9 broches

2 récepteurs IR

Terminaux d'entrée

Entrée ordinateur
Entrée RVB
1 connecteur D-Sub 15 broches
(femelle)

Entrée signal vidéo
S-VIDEO
1 port mini DIN à 4 broches

VIDEO
1 prise RCA

Entrée de signal SD/HDTV
3 prises RCA analogique -
composantes (via entrée RVB)
1 numérique HDMI ; 1 HDMI/MHL

Entrée de signal audio
Entrée audio
2 prises audio RCA (G/D)
1 prise audio PC

Port USB
1 Mini-B

Caractéristiques environnementales

Température de fonctionnement
0°C à 40°C, au niveau de la mer

Humidité relative en fonctionnement
10% à 90% (sans condensation)

Altitude de fonctionnement
0 à 1499 m à 0°C à 35°C
1500 à 3000 m à 0°C à 30°C
(avec Mode Haute altitude activé)

Technische Daten



Alle Daten können ohne Bekanntmachung geändert werden.

Optische Daten

Auflösung
800 x 600 SVGA (MS630ST)
1024 x 768 XGA (MX631ST)
1280 x 800 WXGA (MW632ST)

Anzeigesystem
1-CHIP DMD

F-Wert des Objektivs
F = 2,6 ~ 2,78, f = 10,2 ~ 12,24 mm

Lampe
190 W-Lampe

Elektrische Daten

Stromversorgung
AC 100–240 V, 3,2 A, 50–60 Hz
(Automatisch)

Stromverbrauch
305 W (Max); < 0,5 W (Standby)

Weitere Daten

Gewicht
2,6 Kg (5,73 lbs)

Ausgänge

RGB-Ausgang
15-polige D-Sub-Buchse x 1

Lautsprecher
(Stereo) 10 Watt x 1

Audiosignalausgang
PC-Audio-Buchse x 1

Steuerung

Serielle RS-232-Steuerung
9-polig x 1

IR-Empfänger x 2

Eingänge

Computereingang
RGB-Eingang
15-polige D-Sub-Buchse x 1

Videosignaleingang
S-VIDEO
4-polige Mini-DIN 4-Buchse x 1

VIDEO
RCA-Buchse x 1

SD/HDTV-Eingangssignal
Analog - Component RCA-Buchse x 3
(über RGB-Eingang)
Digital - HDMI x 1; HDMI/MHL x 1

Audiosignaleingang
Audioeingang
RCA-Audiobuchse (L/R) x 2
PC-Audio-Buchse x 1

USB-Anschluss
Mini-B x 1

Umgebungsbedingungen

Betriebstemperatur
0°C–40°C auf Meereshöhe

Luftfeuchtigkeit bei Betrieb
10%–90% (nicht kondensierend)

Höhenlage bei Betrieb
0–1499 m bei 0°C–35°C
1500–3000 m bei 0°C–30°C
(mit Höhenmodus eingeschaltet)



Specifiche tecniche

 Tutte le specifiche sono soggette a modifiche senza preavviso.

Parte ottica

Risoluzione
 800 x 600 SVGA (MS630ST)
 1024 x 768 XGA (MX631ST)
 1280 x 800 WXGA (MW632ST)

Sistema di visualizzazione
 1-CHIP DMD

Numero/F dell'obiettivo
 F = 2,6 ~ 2,78, f = 10,2 ~ 12,24 mm

Lampada
 Lampada da 190 W

Parte elettrica

Alimentazione
 AC 100–240 V, 3,2 A, 50-60 Hz
 (Automatico)

Consumo energetico
 305 W (massimo); < 0,5 W (standby)

Parte meccanica

Peso
 2,6 Kg (5,73 lbs)

Terminali aoutput

Uscita RGB
 D-Sub da 15-pin (femmina) x 1

Altoparlante
 (Stereo) 10 watt x 1

Uscita segnale audio
 Jack audio per PC x 1

Controllo

Controllo seriale RS-232
 9 pin x 1

Ricevitore infrarossi x 2

Terminali di input

Input da computer
 Input RGB
 D-Sub da 15-pin (femmina) x 1

Input da segnale video
 S-VIDEO
 Porta mini DIN a 4 pin x 1

VIDEO
 Jack RCA x 1

Input segnale SD/HDTV
 Jack RCA analogico - component x 3
 (tramite input RGB)
 Digitale - HDMI x 1; HDMI/MHL x 1

Input segnale audio
 Audio in
 Jack audio RCA (L/R) x 2
 Jack audio per PC x 1

Porta USB
 Mini-B x 1

Requisiti ambientali

Temperatura operativa
 0°C–40°C sul livello del mare

Umidità relativa operativa
 10%–90% (senza condensa)

Altitudine operativa
 0–1499 m a 0°C–35°C
 1500–3000 m a 0°C–30°C (con
 Modalità altitudine elevata)

Especificaciones

(ES)

 Todas las especificaciones están sujetas a cambio sin previo aviso.

Óptico

Resolución
800 x 600 SVGA (MS630ST)
1024 x 768 XGA (MX631ST)
1280 x 800 WXGA (MW632ST)

Sistema óptico
1 CHIP DMD

Lente F/Número
F = 2,6 ~ 2,78, f = 10,2 ~ 12,24 mm

Lámpara
Lámpara de 190 W

Especificaciones eléctricas

Fuente de alimentación
100 – 240 V de CA, 3,2 A, 50–60 Hz
(automático)

Consumo
305 W (máx); < 0,5 W (modo de espera)

Especificaciones mecánicas

Peso
2,6 Kg (5,73 lbs)

Terminales de salida

Salida RGB
D-Sub de 15 patillas (hembra) x 1

Altavoz
(Estéreo) 10 vatios x 1

Salida de señal de audio
Clavija de audio de PC x 1

Control

Control de serie RS-232
9 patillas x 1

Receptor de infrarrojos (IR) x 2

Terminales de entrada

Entrada de ordenador
Entrada RGB
D-Sub de 15 patillas (hembra) x 1

Entrada de señal de vídeo
S-VÍDEO
Puerto Mini DIN de 4 patillas x 1
VÍDEO
Clavija RCA x 1

Entrada de señal de SD/HDTV
Analogico - clavija RCA de
componente x 3
(a través de entrada RGB)
Digital - HDMI x 1; HDMI/MHL x 1

Entrada de señal de audio
Entrada de audio
Clavija de audio de RCA (I/D) x 2
Clavija de audio de PC x 1

Puerto USB
Mini B x 1

Requisitos medioambientales

Temperatura de funcionamiento
0°C–40°C al nivel del mar

Humedad relativa de funcionamiento
10%–90% (sin condensación)

Altitud de funcionamiento
0–1499 m a 0°C–35°C
1500–3000 m a 0°C–30°C (con el
Modo altitud elevada activado)

(PT)

Especificações

Todas as especificações estão sujeitas a alteração sem aviso prévio.

Ópticas

Resolução
800 x 600 SVGA (MS630ST)
1024 x 768 XGA (MX631ST)
1280 x 800 WXGA (MW632ST)

Sistema de ecrã
1-CHIP DMD

Número F da lente
F = 2,6 ~ 2,78, f = 10,2 ~ 12,24 mm

Lâmpada
Lâmpada de 190 W

Eléctricas

Fonte de alimentação
AC 100–240 V, 3,2 A, 50–60 Hz
(Automático)

Consumo de energia
305 W (Máx); < 0,5 W (Em espera)

Mecânicas

Peso
2,6 Kg (5,73 lbs)

Terminais de saída

Saída RGB
D-Sub 15 pinos (fêmea) x 1

Altifalante
(Estéreo) 10 watt x 1

Saída de sinal áudio
Tomada áudio PC x 1

Controlo

Controlo de série RS-232
9 pinos x 1

Receptor IR x 2

Terminais de entrada

Entrada para computador
Entrada RGB
D-Sub 15 pinos (fêmea) x 1

Entrada de sinal vídeo
S-VIDEO
Porta mini DIN 4-pinos x 1

VIDEO
Tomada RCA x 1

Entrada de sinal SD/HDTV
Tomada Analógico - Component
RCA x 3 (através de entrada RGB)
Digital - HDMI x 1; HDMI/MHL x 1

Entrada de sinal áudio
Entrada áudio
Tomada RCA áudio (L/R) x 2
Tomada áudio PC x 1

Porta USB
Mini-B x 1

Requisitos Ambientais

Temperatura de funcionamento
0°C–40°C ao nível do mar

Humidade de funcionamento
10%–90% (sem condensação)

Altitude de funcionamento
0–1499 m a 0°C–35°C
1500–3000 m a 0°C–30°C
(com Modo Grande Altitude ligado)

Specifikationer



Alla specifikationer kan ändras utan föregående meddelande.

Optik

Upplösning
800 x 600 SVGA (MS630ST)
1024 x 768 XGA (MX631ST)
1280 x 800 WXGA (MW632ST)

Visningssystem
1-CHIP DMD

Linsens f-nummer
F = 2,6 ~ 2,78, f = 10,2 ~ 12,24 mm

Lampa
190 W lampa

EI

Strömtillförsel
AC 100–240 V, 3,2 A, 50-60 Hz
(automatiskt)

Strömförbrukning
305 W (max); < 0,5 W (viloläge)

Mekanik

Vikt
2,6 Kg (5,73 lbs)

Uttag

RGB-utgång
D-Sub (hona) med 15 stift x 1

Högtalare
(Stereo) 10 watt x 1

Ljudsignalsutgång
Datorljuduttag x 1

Kontroll

RS-232-seriekontroll
9 stift x 1

IR-mottagare x 2

Ingångskontakter

Datoringång
RGB-ingång
D-Sub (hona) med 15 stift x 1

Videosignalingång
S-VIDEO
4-stifts mini-DIN-port x 1

VIDEO
RCA-jack x 1
SD/HDTV-signalingång
Analogt - komponent-RCA-jack x 3
(via RGB-ingång)
Digital - HDMI x 1; HDMI/MHL x 1

Ljudsignalingång
Ljudingång
RCA-ljuduttag (L/R) x 2
Datorljuduttag x 1

USB-port
Mini-B x 1

Miljökrav

Driftstemperatur
0°C–40°C vid havsnivå

Relativ luftfuktighet vid drift
10%–90% (icke-kondenserande)

Driftshöjd
0–1499 meter vid 0°C–35°C
1500–3000 meter vid 0°C–30°C (med
höghöjdsåtgärder)

(RU) Технические характеристики

☞ Все характеристики могут быть изменены без предварительного уведомления.

Оптические характеристики

Разрешение
800 x 600 SVGA (MS630ST)
1024 x 768 XGA (MX631ST)
1280 x 800 WXGA (MW632ST)

Проекционная система
Однокристалльное цифровое
микрозеркальное устройство (DMD)

Объектив, фокусное расстояние
F = 2,6 ~ 2,78, f = 10,2 ~ 12,24 мм

Лампа
Лампа 190 Вт

Электрические характеристики

Питание
100 – 240 В, 3,2 А, 50-60 Гц перем.тока
(автомат)

Энергопотребление
305Вт (макс.);
< 0,5Вт (в режиме ожидания)

Механические характеристики

Вес
2,6 кг (5,73 фунта)

Выходы

Выход RGB
15-контактный D-sub (гнездо) x 1

Динамик
(стерео) 10 Вт x 1

Аудиовыход
Разъем аудио ПК x 1

Управление

Управление через последовательный порт
RS-232
9 контактов x 1
ИК-приемник x 2

Входы

Вход компьютера
Вход RGB
15-контактный D-sub (гнездо) x 1

Вход видеосигнала
S-VIDEO
4-контактный разъем Mini DIN x 1
VIDEO
Разъем RCA x 1
Вход сигнала SD/HDTV
Аналоговый - компонентный вход
RCA x 3 (через ввод RGB)
Цифровой – HDMI x 1; HDMI/MHL x 1

Вход аудиосигнала
Аудио вход
Аудиовыход RCA (Л/П) x 2
Разъем аудио ПК x 1

USB порты (Мини-B x 1)

Требования к окружающей среде

Рабочая температура
0°C–40°C на уровне моря

Отн. влажность при эксплуатации
10% - 90% (при отсутствии
конденсации)

Высота над уровнем моря при
эксплуатации
0–1499 м при температуре 0°C–35°C
1500-3000 м при 0-30°C
(при включенном режиме высокогорья)

Specificaties



Alle specificaties kunnen zonder voorafgaande kennisgeving worden gewijzigd.

Optisch

Resolutie
800 x 600 SVGA (MS630ST)
1024 x 768 XGA (MX631ST)
1280 x 800 WXGA (MW632ST)

Weergavesysteem
1-CHIP DMD

F-nummer van lens
F = 2,6 ~ 2,78, f = 10,2 ~ 12,24 mm

Lamp
190 W lamp

Elektrisch

Voeding
AC 100–240 V, 3,2 A, 50–60 Hz
(automatisch)

Energieverbruik
305 W (max); < 0,5 W (stand-by)

Mechanisch

Gewicht
2,6 Kg (5,73 lbs)

Uitgangen

RGB-uitgang
D-Sub 15-pin (contrastekker) x 1

Luidspreker
(Stereo) 10 Watt x 1

Audiosignaaluitgang
PC-audiojack x 1

Besturing

RS-232 seriële besturing
9-pin x 1

IR-ontvanger x 2

Ingangen

Computeringang
RGB-ingang
D-Sub 15-pin (contrastekker) x 1

Video-ingang
S-VIDEO
Mini DIN 4-pin poort x 1

VIDEO
RCA jack x 1

SD/HDTV-signaalingang
Analog - Component RCA jack x 3
(via RGB-ingang)
Digital - HDMI x 1; HDMI/MHL x 1

Audio-ingang
Audio-ingang
RCA audiojack (L/R) x 2
PC-audiojack x 1

Usb-poort
Mini-B x 1

Omgevingsvereisten

Bedrijfstemperatuur
0°C–40°C op zeeniveau

Relatieve vochtigheid van omgeving
10%–90% (zonder condens)

Bedrijfshoogte
0–1499 m bij 0°C–35°C
1500–3000 m bij 0°C–30°C
(met Hoogtemodus aan)

(71d)

Dane techniczne

 Wszystkie specyfikacje mogą ulec zmianie bez powiadomienia.

Parametry optyczne

Rozdzielczość
800 x 600 SVGA (MS630ST)
1024 x 768 XGA (MX631ST)
1280 x 800 WXGA (MW632ST)

System wyświetlacza
1-CHIP DMD

Jasność obiektywu
F = 2,6 ~ 2,78, f = 10,2 ~ 12,24 mm

Lampa
Lampa 190 W

Parametry elektryczne

Zasilanie
AC 100–240 V, 3,2 A, 50-60 Hz
(automatyczne)

Zużycie energii
305 W (Maks.); < 0,5 W (gotowość)

Parametry mechaniczne

Ciężar
2,6 kg (5,73 lbs)

Wyjścia

Wyjście RGB
D-Sub 15-stykowe (żeńskie) x 1

Głośnik
(Stereo) 10 W x 1

Wyjście sygnału audio
Złącze PC audio x 1

Sterowanie

Port szeregowy RS-232
9 styków x 1

Odbiornik podczerwieni x 2

Wejścia

Wejście komputerowe

Wejście RGB
D-Sub 15-stykowe (żeńskie) x 1

Wejście sygnału wideo

S-VIDEO
Port Mini DIN 4-stykowy x 1
VIDEO (WVIDEO)

Gniazdo RCA x 1

Wejście sygnału SD/HDTV

Analogowe <-> Wtyczka
komponentowa RCA jack x 3
(przez wejście RGB)

Cyfrowe – HDMI x 1; HDMI/MHL x 1

Wejście sygnału audio

Wejście audio
Gniazdo audio RCA (L/P) x 2
Złącze PC audio x 1

Port USB

Mini-B x 1

Wymagania środowiskowe

Temperatura pracy
0°C – 40°C na poziomie morza

Względna wilgotność pracy
10% – 90% (bez kondensacji)

Wysokość pracy
0–1499 m przy 0°C–35°C
1500–3000 m przy 0°C–30°C
(przy włączonym trybie dużej wysokości)

Spesifikasyonlar



Tüm spesifikasyonlar, haber verilmeden değiştirilebilir.

Optik

Çözünürlük
800 x 600 SVGA (MS630ST)
1024 x 768 XGA (MX631ST)
1280 x 800 WXGA (MW632ST)

Görüntü sistemi
1-CHIP DMD

Lens F/Numarası
F = 2.6 ~ 2.78, f = 10.2 ~ 12.24 mm

Lamba
190 W lamba

Elektrik

Güç kaynağı
AC100–240V, 3.2 A, 50–60 Hz
(Otomatik)

Güç tüketimi
305 W (Maks); < 0,5 W (Bekleme)

Mekanik

Ağırlık
2,6 Kg (5,73 lb)

Çıkış terminalleri

RGB çıkışı
D-Sub 15-pin (dişi) x 1

Hoparlör
(Stereo) 10 watt x 1

Ses sinyal çıkışı
PC ses jakı x 1

Kumanda

RS-232 seri kumanda
9 pin x 1

IR alıcısı x 2

Giriş terminalleri

Bilgisayar girişi
RGB girişi
D-Sub 15-pin (dişi) x 1

Video sinyali girişi
S-VİDEO
Mini DIN 4-pinli port x 1

VİDEO
RCA jakı x 1
SD/HDTV sinyal girişi
Analog - Komponent RCA jakı x3
(RGB girişi üzerinden)
Dijital - HDMI x 1; HDMI/MHL x 1

Ses sinyali girişi
Ses girişi
RCA ses jakı (Sol/Sağ) x 2
PC ses jakı x 1

USB portları (Mini-B x 1)

Çevresel Gereklilikler

Çalışma sıcaklığı
Deniz seviyesinde 0°C–40°C

Çalışma bağıl nemi
%10–%90 (yoğunlaşmasız)

Çalışma rakımı
0°C–35°C'de 0–1499 m
0°C–30°C'de (Yüksek Yerde Çalıştırma
Modu açıkken) 1500–3000 m

(Z)

Technické údaje

 Veškeré technické údaje se mohou změnit bez předchozího upozornění.

Optické parametry

Rozlišení
800 x 600 SVGA (MS630ST)
1024 x 768 XGA (MX631ST)
1280 x 800 WXGA (MW632ST)

Systém zobrazování
Jednočipový DMD

Clonové číslo objektivu
F = 2,6 ~ 2,78, f = 10,2 ~ 12,24 mm

Lampa
Lampa 190 W

Elektrické údaje

Napájení
100 – 240 V stř., 3,2 A, 50/60 Hz
(automaticky)

Příkon
305 W (max.); < 0,5 W (pohotovostní režim)

Mechanické parametry

Hmotnost
2,6 kg

Výstupní konektory

Výstup RGB
D-sub, 15 pinů (zásuvka) x 1

Reproduktor
(Stereo) 10 W x 1

Výstup audio signálu
PC audio konektor x 1

Ovládání

Sériové rozhraní RS-232
9 pinů x 1

Infračervené čidlo x 2

Vstupní konektory

Vstup z počítače
Vstup RGB
D-sub, 15 pinů (zásuvka) x 1

Vstup video signálu
S-VIDEO
Mini DIN, 4 piny x 1

VIDEO
Konektor RCA x 1

Vstup signálu SD/HDTV
Analogový - komponentní konektor
RCA x 3 (přes vstup RGB)
Digitální - HDMI x 1; HDMI/MHL x 1

Vstup audio signálu
Audio vstup
Audio konektor RCA (L/R) x 2
PC audio konektor x 1

USB konektor
Mini-B x 1

Požadavky na prostředí

Provozní teplota
0 °C – 40 °C na úrovni hladiny moře

Provozní relativní vlhkost vzduchu
10 % – 90 % (bez kondenzace)

Nadmořská výška
0 – 1 499 m při 0 °C – 35 °C
1 500 – 3 000 m při 0 °C – 30 °C
(se zapnutým režimem velké nadmořské výšky)

รายละเอียดทางด้านเทคนิค



รายละเอียดทางด้านเทคนิคทั้งหมดอาจเปลี่ยนแปลงได้โดยไม่ต้องแจ้งให้ทราบล่วงหน้า

ระบบออปติค

ความละเอียด

800 x 600 SVGA (MS630ST)
1024 x 768 XGA (MX631ST)
1280 x 800 WXGA (MW632ST)

ระบบแสดงภาพ

1-CHIP DMD

เลนส์ F/หมายเลข

F = 2.6 ~ 2.78, f = 10.2 ~ 12.24 มม.

Lamp

หลอดไฟขนาด 190 W

ระบบไฟ

แหล่งจ่ายไฟ

AC 100-240 V, 3.2 A, 50-60 Hz (อัตโนมัติ)

การสิ้นเปลืองพลังงาน

305 W (สูงสุด); < 0.5 W (สแตนด์บาย)

ตัวเครื่อง

น้ำหนัก

2.6 กก. (5.73 ปอนด์)

ช่องเสียบสัญญาณออก

สัญญาณออก RGB

D-Sub 15-pin (ปลั๊กตัวเมีย) x 1

ลำโพง

(สเตอริโอ) 10 วัตต์ x1

สัญญาณเสียงออก

สายสัญญาณเสียง PC x 1

การควบคุม

การควบคุมอนุกรม RS-232

9 pin x 1

ตัวรับสัญญาณอินฟราเรด x 2

ช่องเสียบสัญญาณเข้า

ช่องเสียบสัญญาณเข้าจากคอมพิวเตอร์

ช่องเสียบสัญญาณเข้า RGB

D-Sub 15-pin (ปลั๊กตัวเมีย) x 1

สัญญาณเข้าวิดีโอ

S-VIDEO

พอร์ตมินิ DIN 4-pin x 1

VIDEO

RCA jack x 1

สัญญาณเข้า SD/HDTV

แจ๊คคอนาล็อก - Component RCA x 3

(ช่องเสียบสัญญาณเข้า RGB)

ดิจิตอล - HDMI x 1; HDMI/MHL x 1

ช่องเสียบสัญญาณเสียงเข้า

สัญญาณเสียงเข้า

แจ๊คสัญญาณเสียง RCA (ซ้าย/ขวา) x 2

สายสัญญาณเสียง PC x 1

พอร์ต USB

Mini-B x 1

ข้อกำหนดของสภาพแวดล้อมการทำงาน

อุณหภูมิการทำงาน

0°C-40°C ที่ระดับน้ำทะเล

ความชื้นสัมพัทธ์ในการทำงาน

10%-90% (ไม่กลั่นตัวเป็นหยดน้ำ)

ระดับความสูงในการทำงาน

0-1499 ม ที่ 0°C-35°C

1500-3000 ม ที่ 0°C-30°C (พร้อม

เปิด ไหมดอัลติจูดสูง)

(TG)

規格

 所有規格如有變更，恕不另行通知。

光學

解析度

800 x 600 SVGA (MS630ST)
1024 x 768 XGA (MX631ST)
1280 x 800 WXGA (MW632ST)

顯示系統

1-CHIP DMD

鏡頭 F 值

F = 2.6 ~ 2.78 · f = 10.2 ~ 12.24 公釐

燈泡

190 瓦燈泡

電子

電源

AC 100-240 V · 3.2 A · 50-60 Hz (自動)

耗電量

305 瓦 (最大) ; < 0.5 瓦 (待機)

機械

重量

2.6 公斤 (5.73 磅)

輸出端子

RGB 輸出

D-Sub 15 針 (母端) x 1

喇叭

(立體聲) 10 瓦 x 1

音訊訊號輸出

電腦音訊插孔 x 1

控制

RS-232 序列控制

9 針 x 1

紅外線接收器 x 2

輸入端子

電腦輸入

RGB 輸入

D-Sub 15 針 (母端) x 1

視訊訊號輸入

S-VIDEO

Mini DIN 4 針連接埠 x 1

VIDEO

RCA 插孔 x 1

SD/HDTV 訊號輸入

類比 - 色差 RCA 插孔 x 3
(透過 RGB 輸入)

數位 - HDMI x 1 ; HDMI/MHL x 1

音訊訊號輸入

音訊輸入

RCA 音訊插孔 (L/R) x 2

電腦音訊插孔 x 1

USB 連接埠

Mini-B x 1

環境需求

操作溫度

0°C 至 40°C · 水平面

操作相對濕度

10% 至 90% (無冷凝狀態)

操作海拔

0 至 1499 公尺 · 0°C 至 35°C

1500 至 3000 公尺 · 0°C 至 30°C

(開啟高海拔模式)

规格



所有规格如有更改，恕不另行通知。

光学

分辨率

800 x 600 SVGA (MS630ST)
1024 x 768 XGA (MX631ST)
1280 x 800 WXGA (MW632ST)

显示系统

1-CHIP DMD

镜头 F 值

F = 2.6 ~ 2.78 , f = 10.2 ~ 12.24 毫米

灯泡

190 W 灯泡

电气

电源

AC 100–240 V , 3.2 A , 50–60 Hz (自动)

功耗

305 W (最大) ; < 0.5 W (待机)

机械

重量

2.6 千克 (5.73 磅)

输出端子

RGB 输出

D-Sub 15 针 (母) x 1

扬声器

(立体声) 10 瓦 x 1

音频信号输出

PC 音频插孔 x 1

控制

RS-232 串口控制

9 针 x 1

红外接收器 x 2

输入端子

电脑输入

RGB 输入

D-Sub 15 针 (母) x 1

视频信号输入

S- 视频

Mini DIN 4 针端口 x 1

视频

RCA 插孔 x 1

SD/HDTV 信号输入

模拟 - 分量 RCA 插孔 x 3
(通过 RGB 输入)

数字 - HDMI x 1 ; HDMI/MHL x 1

音频信号输入

音频输入

RCA 音频插孔 (左 / 右) x 2

PC 音频插孔 x 1

USB 端口

Mini-B x 1

环境要求

工作温度

海平面时 0°C–40°C

工作相对湿度

10%–90% (无冷凝)

操作高度

0°C–35°C 时 0–1499 米

0°C–30°C 时 1500–2000 米

(高海拔模式开启)



仕様

仕様はすべて予告なしに変更されることがあります。

光学仕様

解像度

800 x 600 SVGA (MS630ST)
1024 x 768 XGA (MX631ST)
1280 x 800 WXGA (MW632ST)

ディスプレイ システム

1-CHIP DMD

レンズ F/ナンバー

F = 2.6 ~ 2.78、f = 10.2 ~ 12.24 mm

ランプ

190 W ランプ

電気仕様

電源

AC 100-240 V、3.2 A、50-60 Hz
(自動)

消費電力

305 W (最大)、< 0.5 W (スタンバイ)

機械仕様

重量

2.6 Kg (5.73 lbs)

出力端子

RGB 出力

D-Sub 15-pin (メス) x 1

スピーカー

(ステレオ) 10 w x 1

オーディオ信号出力

PC オーディオ ジャック x 1

コントロール

RS-232 シリアル コントロール
9 pin x 1

IR 受信機 x 2

入力端子

コンピュータ入力

RGB 入力

D-Sub 15-pin (メス) x 1

ビデオ信号入力

S-VIDEO

Mini DIN 4-pin ポート x 1

VIDEO

RCA ジャック x 1

SD/HDTV 信号入力

アナログ - コンポーネント

RCA ジャック x 3 (RGB 入力経由)

デジタル - HDMI x 1; HDMI/MHL x 1

オーディオ信号入力

オーディオ入力

RCA オーディオ ジャック (L/R) x 2

PC オーディオ ジャック x 1

USB ポート

Mini-B x 1

環境要件

動作温度範囲

0°C - 40°C (海拔)

動作相対湿度

10% - 90% (結露なきこと)

動作高度

0 - 1499 m (0°C - 35°C)

1500 - 3000 m (0°C - 30°C のとき、

高地対応モード オン)

【同梱した電源コードセットは本機以外の電気機器で使用できません】

사양



☞ 모든 사양은 사전 통보 없이 변경될 수 있습니다.

광학 사양

해상도
 800 x 600 SVGA (MS630ST)
 1024 x 768 XGA (MX631ST)
 1280 x 800 WXGA (MW632ST)

디스플레이 시스템
 1-CHIP DMD

렌즈 F/ 번호
 F = 2.6 ~ 2.78, f = 10.2 ~ 12.24 mm

램프
 190 W 램프

전기 사양

전원 공급 장치
 AC 100-240 V, 3.2 A, 50-60 Hz (자동)
 소비 전력
 305 W (최대); < 0.5 W (대기)

기계 사양

무게
 2.6 Kg (5.73 lbs)

출력 단자

RGB 출력 단자
 D-Sub 15 핀 (암) x 1
 스피커
 (스테레오) 10 w x 1
 오디오 신호 출력
 PC 오디오 잭 x 1

컨트롤

RS-232 직렬 컨트롤
 9 핀 x 1
 IR 수신기 x 2

입력 단자

컴퓨터 입력 단자
 RGB 입력 단자
 D-Sub 15 핀 (암) x 1
 비디오 신호 입력 단자
 S- 비디오
 미니 DIN 4 핀 포트 x 1
 비디오
 RCA 잭 x 1
 SD/HDTV 신호 입력 단자
 아날로그 - 컴포넌트 RCA 잭 x 3
 (RGB 입력 단자 사용)
 디지털 - HDMI x 1; HDMI/MHL x 1
 오디오 신호 입력 단자
 오디오 입력 단자
 RCA 오디오 잭 (L/R) x 2
 PC 오디오 잭 x 1

USB 포트
 Mini-B x 1

환경 요건

작동 온도
 0°C-40°C (해수면 기준)
 작동 습도
 10%-90% (응축 없음)
 고도
 0-1499 m, 0°C -35°C
 1500-3000 m, 0°C-30°C (높게
 모드 켜짐)

جميع المواصفات عرضة للتغيير دون سابق إخطار

الضوئية

الدقة

800 x 600 SVGA (MS630ST)
1024 x 768 XGA (MX631ST)
1280 x 800 WXGA (MW632ST)

نظام العرض

1-CHIP DMD

رقم التركيز البؤري للعدسة

البعد البؤري = ٢,٦ - ٢٧,٨ البعد البؤري = ١٠,٢ مم - ١٢,٢٤ مم

المصباح

مصباح ١٩٠ وات

المواصفات الكهربائية

وحدة الإمداد بالطاقة

تيار متردد ١٠٠-٢٤٠ فولت، ٣,٢ أمبير، ٦٠-٥٠ هرتز (أوتوماتيكي)

استهلاك الطاقة

٣٠٥ وات (كحد أقصى)؛ > ٠,٥ وات (وضع الاستعداد)

المواصفات الميكانيكية

الوزن

٢,٦ كجم (٥,٧٣ رطل)

أطراف توصيل الخرج

خرج RGB

عدد ١ D-Sub ذو ١٥ دبوسا (أنثى)

السماعة الخارجية

عدد واحد مكبر (استريو) ١٠ وات

خرج إشارة الصوت

عدد ١ مقبس صوت كمبيوتر شخصي

التحكم

تحكم تسلسلي RS-232

عدد واحد ٩ دبوس

عدد ٢ مستقبل أشعة تحت الحمراء

أطراف توصيل الدخل

دخول الكمبيوتر

دخول RGB

عدد ١ D-Sub ذو ١٥ دبوسا (أنثى)

دخول إشارة الفيديو

S-VIDEO

عدد واحد منفذ Mini DIN ذو ٤ دبوس

الفيديو

عدد واحد مقبس RCA

دخول إشارة SD/HDTV

عدد ٣ مقبس RCA تناظري - مكوّن

(عبر دخل RGB)

عدد ١ منفذ HDMI/MHL x 1; HDMI x 1 رقمي

دخول إشارة الصوت

مقبس إدخال الصوت

عدد ٢ مقبس صوت RCA (L/R)

عدد ١ مقبس صوت كمبيوتر شخصي

منفذ USB

النوع 1 x Mini-B

المتطلبات البيئية

درجة حرارة التشغيل

من ٠-٤٠ درجة مئوية عند مستوى سطح البحر

الرطوبة النسبية للتشغيل

١٠٪ - ٩٠٪ (بدون تكثف)

ارتفاع التشغيل

١٤٩٩-١ م عند ٣٥-٠ درجة مئوية

٣٠٠٠-١٥٠٠ م عند ٣٥-٠ درجة مئوية (في

وضع الارتفاع العالي)

- En For further information, please refer to the enclosed User Manual.
- Fr Pour plus d'informations, veuillez vous référer au Guide Utilisateur livré.
- De Für weitere Informationen beziehen Sie sich bitte auf das mitgelieferte Benutzerhandbuch.
- It Per maggiori informazioni si prega di fare riferimento al Manuale Utente allegato.
- Es Para obtener más información, consulte la Guía del usuario adjunta.
- Pt Para mais informações, consulte o manual do utilizador incluído.
- Nl Raadpleeg voor meer informatie de meegeleverde handleiding.
- RU Более подробно см. руководство пользователя, поставляемое в комплекте.
- Pl Więcej informacji znajduje się w załączonym podręczniku użytkownika.
- Sv Mer information finns i den medföljande användarhandboken.
- Cs Další informace si prosím vyhledejte v příložené uživatelské příručce.
- Tr Daha fazla bilgi için lütfen ekteki CD'de bulunan Kullanıcı Kılavuzu'na bakın.
- Tc 若需要進一步的詳細資料，請參考隨機所附的使用手冊。
- Sc 若需进一步讯息，请参考随机所附的用户指南。
- Kc 좀 더 자세한 정보는, 첨부된 사용 설명서를 참조 하십시오.
- Ja 詳細については、付属のユーザーズガイドを参照してください
- Th โปรดดูข้อมูลเพิ่มเติมในคู่มือผู้ใช้ที่ให้มา
- Ar لمزيد من المعلومات، يُرجى الرجوع إلى دليل المستخدم المرفق.