

# Wichtige Sicherheitshinweise

Der Projektor wurde so entwickelt und getestet, dass er die neuesten Normen für Sicherheit bei gewährleisten, müssen Sie jedoch die in diesem Handbuch und auf dem Produkt vermerkten Anweisungen befolgen.

## Sicherheitshinweise

1. Lesen Sie vor Inbetriebnahme des Projektors dieses Handbuch. Bewahren Sie es auf, um bei Bedarf darauf zurückgreifen zu können.
2. Sehen Sie während des Betriebs nicht direkt in die Projektorlinse. Durch das helle Licht können Ihre Augen geschädigt werden.
3. Wenden Sie sich, wenn eine Reparatur erforderlich ist, an einen autorisierten Kundendienst.
4. Öffnen Sie immer die Blende der Linse (falls vorhanden), oder entfernen Sie die Schutzkappe (falls vorhanden) von der Linse, wenn die Projektorlampe eingeschaltet ist.
5. In manchen Ländern ist die Netzspannung NICHT stabil. Dieser Projektor kann innerhalb eines Bereichs von 100 bis 240 Volt Wechselstrom betrieben werden. Er kann jedoch bei Stromausfällen oder Spannungsschwankungen von  $\pm 10$  Volt ausfallen. An Orten mit Stromausfällen oder instabiler Netzspannung sollten Sie daher in Verbindung mit dem Projektor einen Stromstabilisator, einen Überspannungsschutz oder eine unterbrechungsfreie Stromversorgung (USV) installieren.
6. Sorgen Sie dafür, dass die Projektionslinse bei Betrieb frei ist, da andernfalls Beschädigungen durch Wärme entstehen können oder Brandgefahr besteht. Um die Lampe vorübergehend auszuschalten, drücken Sie am Projektor oder auf der Fernbedienung auf die Taste ECO BLANK/BLANK.
7. Die Lampe wird während des Betriebs extrem heiß. Lassen Sie bei einem Lampenwechsel zunächst den Projektor ca. 45 Minuten lang abkühlen, bevor Sie das Lampelement entfernen.
8. Benutzen Sie Lampen nicht über die angegebene maximale Nutzungsdauer hinaus. Übermäßige Nutzung der Lampen über die angegebene Lebensdauer hinaus kann in seltenen Fällen zum Zerbrechen führen.
9. Der Projektor muss unbedingt vom Netz getrennt werden, bevor das Lampelement oder andere elektronische Bauteile entfernt werden.
10. Sorgen Sie für einen sicheren und stabilen Stand des Geräts. Andernfalls kann es herunterfallen und beschädigt werden.
11. Versuchen Sie niemals, den Projektor auseinanderzubauen. Im Inneren des Gerätes stehen Teile unter Spannung.  
Der Kontakt mit diesen Teilen kann zu lebensgefährlichen Verletzungen führen. Die Lampe ist das einzige vom Benutzer zu wartende Teil und mit einer abnehmbaren Abdeckung versehen. Andere Abdeckungen dürfen unter keinen Umständen geöffnet oder entfernt werden. Wenden Sie sich für Reparaturen an einen entsprechend qualifizierten professionellen Kundendienst.
12. Während das Gerät in Betrieb ist, treten möglicherweise aus dem Belüftungsgitter heiße Luft oder auffallende Gerüche aus. Dies ist normal und weist nicht auf einen Defekt des Gerätes hin.
13. Stellen Sie den Projektor nicht an folgenden Standorten auf:
  - Orte mit unzureichender Belüftung oder unzureichendem Platz. Der Abstand zur Wand muss mindestens 50 cm betragen, und die Belüftung des Projektors darf nicht behindert sein.
  - Orte mit sehr hohen Temperaturen, z. B. in Kraftfahrzeugen mit verschlossenen Fenstern und Türen.
  - Orte mit sehr hoher Luftfeuchtigkeit oder hoher Konzentration von Staub und Zigarettenrauch. Hierdurch können optische Bauteile verunreinigt, die Nutzungsdauer des Projektors verringert und das Bild verdunkelt werden.
  - Orte in der Nähe von Feuermeldern
  - Orte mit Temperaturen über 40°C (104°F)
  - Orte in einer Höhe von über 3000 m (10000 Fuß).
14. Blockieren Sie nicht die Belüftungsöffnungen.
  - Stellen Sie den Projektor nicht auf eine Decke, auf Bettzeug oder auf eine andere weiche Oberfläche.
  - Bedecken Sie den Projektor nicht mit einem Tuch oder einem anderen Gegenstand.
  - In der Nähe des Projektors dürfen sich keine leicht entflammaren Stoffe befinden.Wenn die Belüftungsöffnungen blockiert sind, kann Überhitzung im Projektor zu einem Brand führen.
15. Stellen Sie den Projektor für den Betrieb immer auf einer ebenen, waagerechten Fläche auf.
  - Verwenden Sie das Gerät nicht auf unebenen Flächen mit einer Neigung von mehr als 10 Grad (nach rechts/links) bzw. 15 Grad (nach vorne/hinten). Die Verwendung des Projektors auf nicht waagerechten Flächen kann zu Fehlfunktionen oder Beschädigungen der Lampe führen.
16. Stellen Sie das Gerät nicht senkrecht auf eine Seite. Andernfalls kann der Projektor umfallen und beschädigt werden oder Verletzungen verursachen.
17. Treten Sie nicht auf den Projektor, und stellen Sie nichts auf das Gerät. Andernfalls können Schäden am Projektor sowie Unfälle und Verletzungen die Folge sein.
18. Stellen Sie keine Flüssigkeiten auf den Projektor oder in seine Nähe. Wenn Flüssigkeiten in das Projektorinnere eindringen, kann dies zu Fehlfunktionen des Projektors führen. Wenn Flüssigkeit in den Projektor eingedrungen ist, trennen Sie das Netzkabel von der Steckdose, und setzen Sie sich mit BenQ in Verbindung, um den Projektor reparieren zu lassen.
19. Dieser Projektor kann Bilder umgedreht anzeigen, so dass er auch an der Decke montiert werden kann.
  - ⚠ Die Deckenmontage des Projektors muss fachgerecht unter Verwendung des speziellen Deckenmontagesatzes von BenQ erfolgen.
20. Dieses Gerät muss geerdet werden.
  - ⚠ Deckenmontage des Projektors Damit der Betrieb des BenQ-Projektors reibungslos verläuft und Verletzungen an Personen sowie Sachschäden vermieden werden, sollten Sie mit dem folgenden Sicherheitsaspekt vertraut sein. Wenn Sie den Projektor an der Decke befestigen möchten, sollten Sie unbedingt einen gut passenden BenQ-Deckenmontagesatz verwenden und sicherstellen, dass dieser fachgerecht und sicher installiert wurde. Falls Sie für den Projektor einen Deckenmontagesatz eines anderen Herstellers verwenden, besteht die Gefahr, dass der Projektor aufgrund einer unsachgemäßen Befestigung mit falschen/zu kurzen Schrauben von der Decke fällt. Der BenQ-Deckenmontagesatz für den Projektor ist im selben Fachgeschäft erhältlich, in dem Sie auch den BenQ-Projektor erworben haben. BenQ empfiehlt, dass Sie außerdem ein separates, mit dem Kensington-Schloss kompatibles Sicherheitskabel kaufen und dieses ordnungsgemäß in der Aussparung für das Kensington-Schloss am Projektor und an der Grundplatte des Deckenmontagegestells anbringen. Neben dem Diebstahlschutz bietet dies einen Fallschutz, sollte sich der Projektor aus seiner Befestigung am Montagegestell lösen.
  - ⚠ Quecksilber -- Diese Lampe enthält Quecksilber. Entsorgen Sie sie entsprechend der vor Ort geltenden Gesetze und Bestimmungen. Siehe [www.lamprecycle.org](http://www.lamprecycle.org).

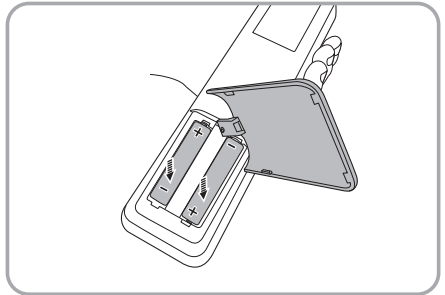
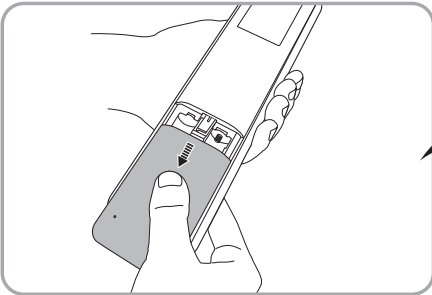
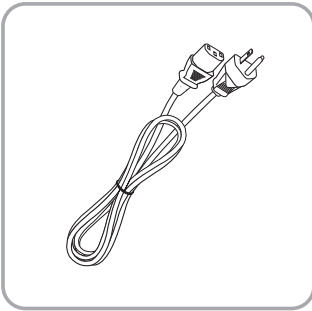
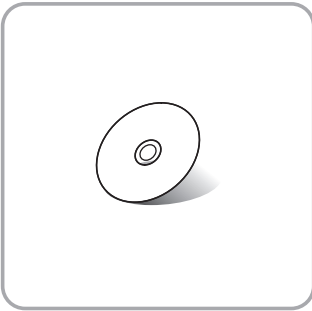
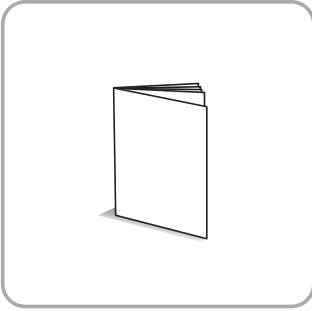
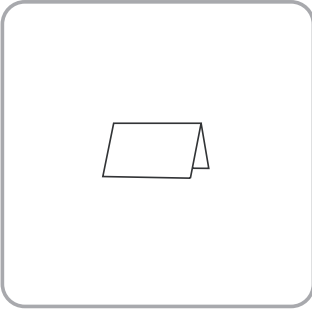
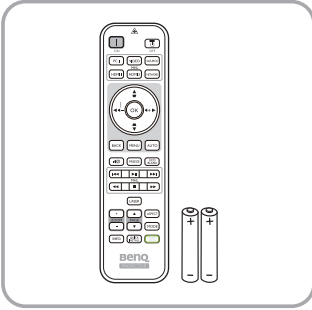
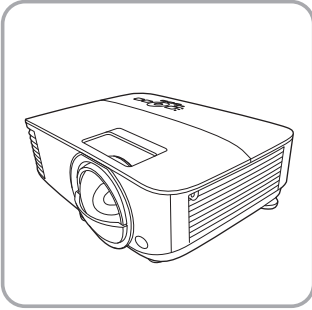

# Remote control

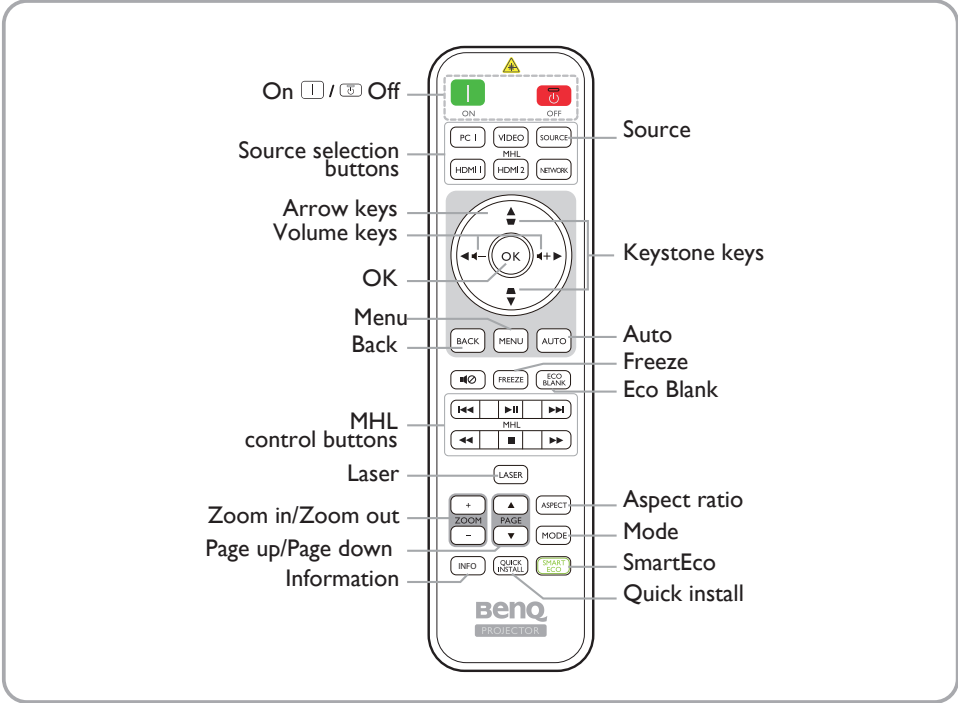

(for Japan)

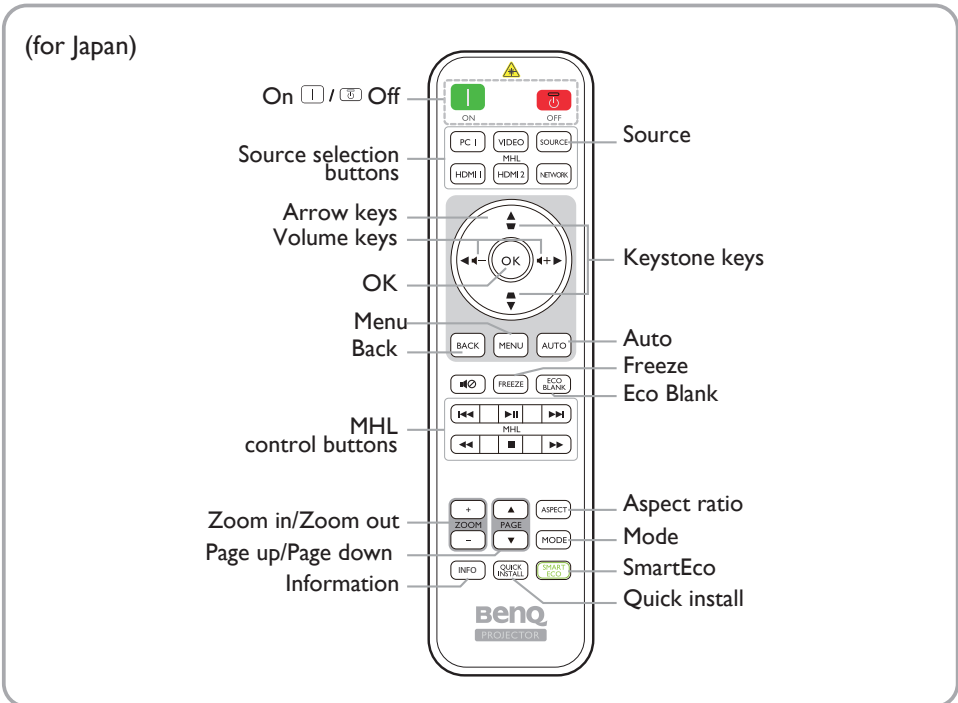

MX825ST  
MW826ST

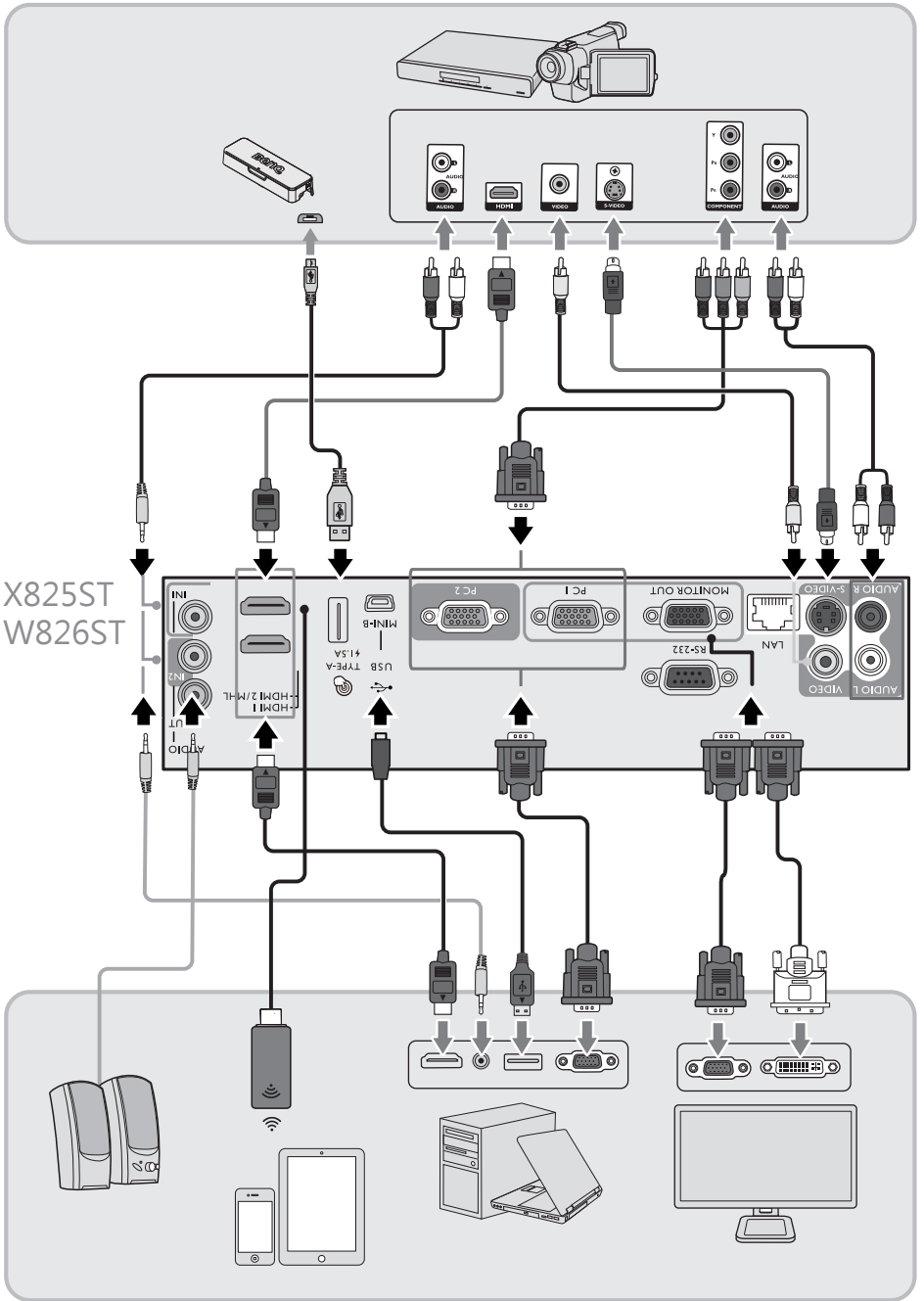

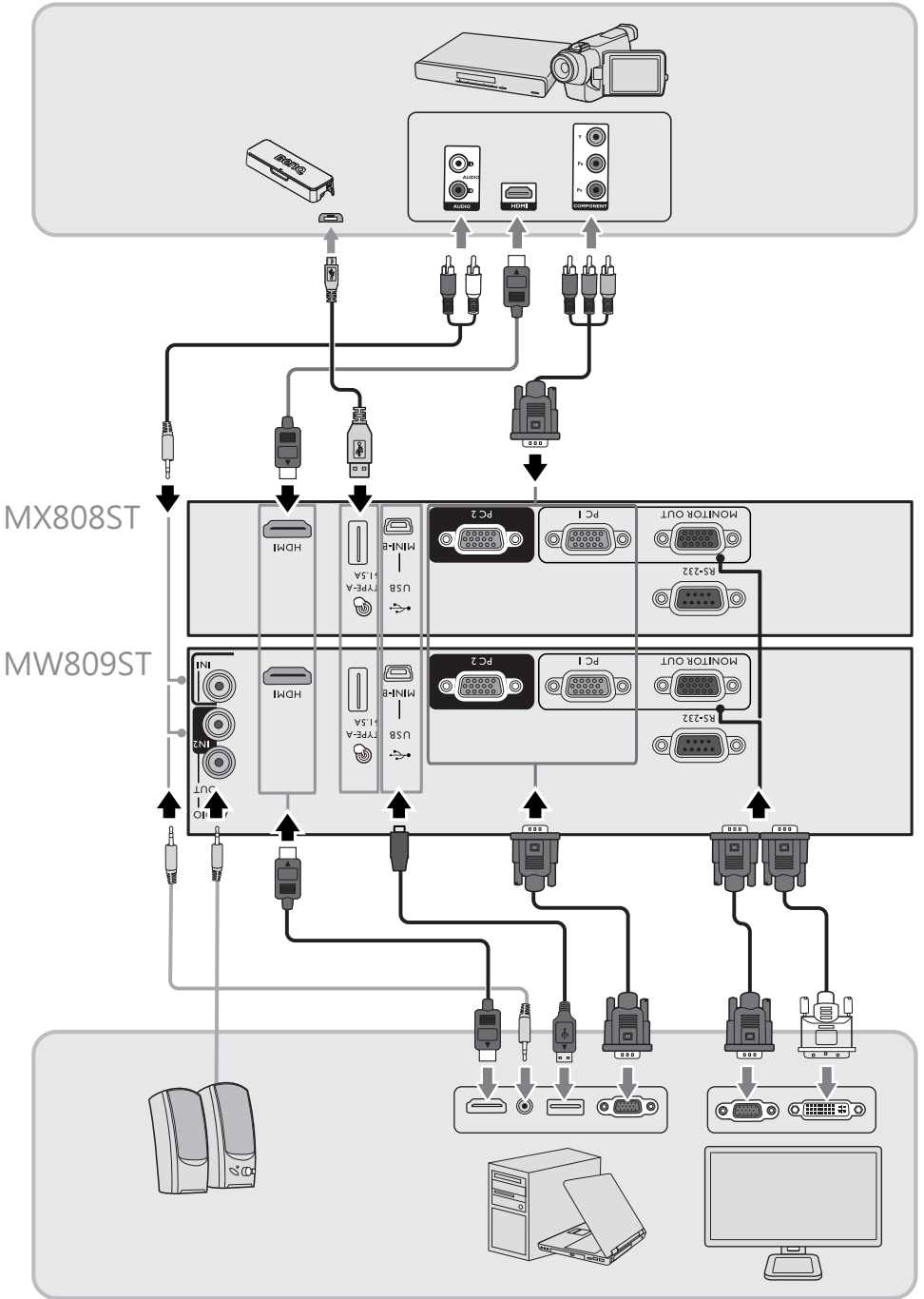

# Projection dimensions

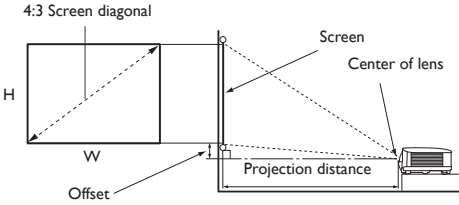

MX808ST/MX825ST

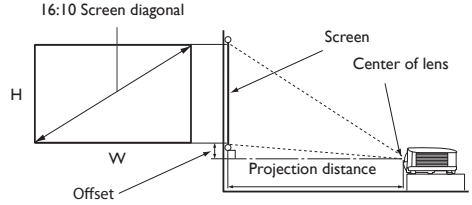

MW809ST/MW826ST

## MX808ST/MX825ST

The screen aspect ratio is 4:3 and the projected picture is in a 4:3 aspect ratio

| Screen size |      |        |        | Distance from screen (mm) | Offset (mm) |
|-------------|------|--------|--------|---------------------------|-------------|
| Diagonal    |      | H (mm) | W (mm) |                           |             |
| Inch        | mm   |        |        |                           |             |
| 60          | 1524 | 914    | 1219   | 738                       | 137         |
| 70          | 1778 | 1067   | 1422   | 862                       | 160         |
| 80          | 2032 | 1219   | 1626   | 985                       | 183         |
| 90          | 2286 | 1372   | 1829   | 1108                      | 206         |
| 100         | 2540 | 1524   | 2032   | 1231                      | 229         |
| 110         | 2794 | 1676   | 2235   | 1354                      | 251         |
| 120         | 3048 | 1829   | 2438   | 1477                      | 274         |

## MW809ST/MW826ST

The screen aspect ratio is 16:10 and the projected picture is in a 16:10 aspect ratio

| Screen size |      |        |        | Distance from screen (mm) | Offset (mm) |
|-------------|------|--------|--------|---------------------------|-------------|
| Diagonal    |      | H (mm) | W (mm) |                           |             |
| Inch        | mm   |        |        |                           |             |
| 60          | 1524 | 808    | 1292   | 631                       | 40          |
| 70          | 1778 | 942    | 1508   | 736                       | 47          |
| 80          | 2032 | 1077   | 1723   | 841                       | 54          |
| 90          | 2286 | 1212   | 1939   | 947                       | 61          |
| 100         | 2540 | 1346   | 2154   | 1052                      | 67          |
| 110         | 2794 | 1481   | 2369   | 1157                      | 74          |
| 120         | 3048 | 1615   | 2585   | 1262                      | 81          |



All measurements are approximate and may vary from the actual sizes.

BenQ recommends that if you intend to permanently install the projector, you should physically test the projection size and distance using the actual projector in situ before you permanently install it, so as to make allowance for this projector's optical characteristics. This will help you determine the exact mounting position so that it best suits your installation location.

Ceiling/Wall Mount screw: M4  
(Max. Length = 25 mm; Min. Length = 20 mm)  
Unit: mm

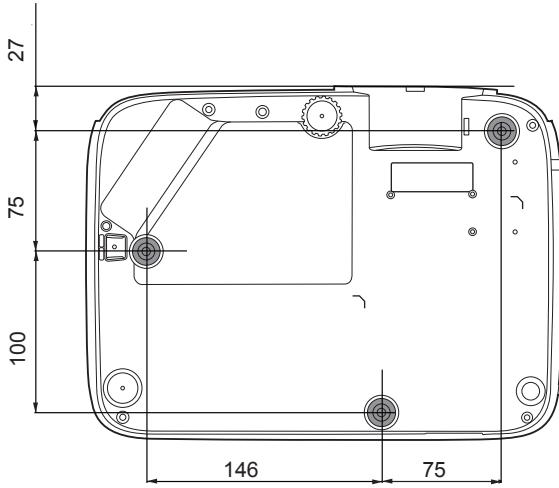

Please align the ceiling mount holes  with the Mark C screw holes on the mounting plate.



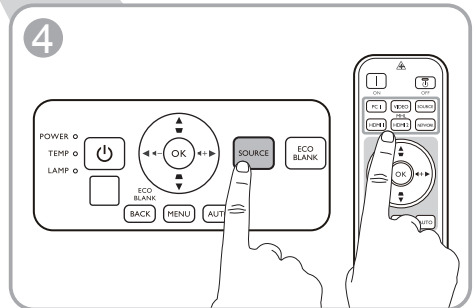
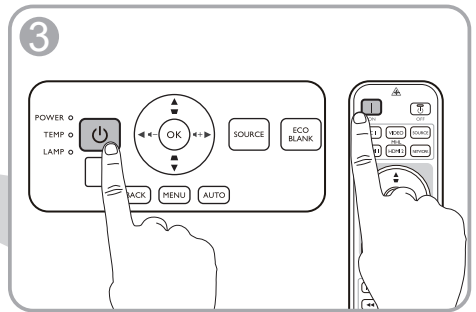
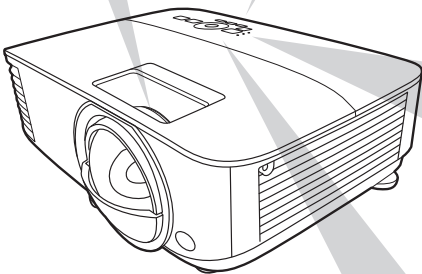
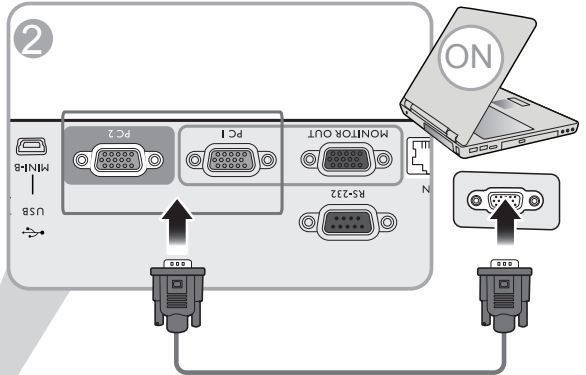
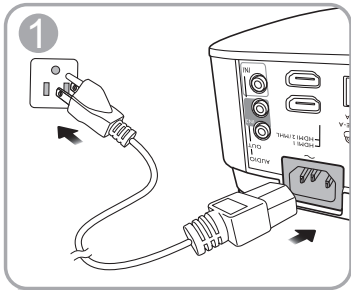

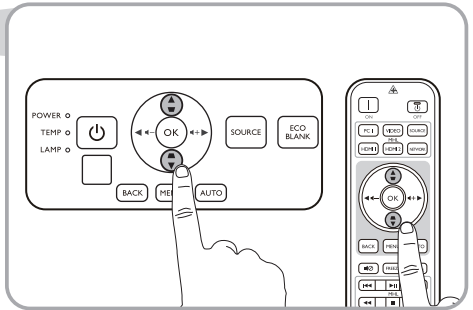
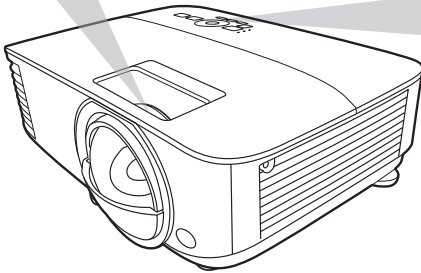
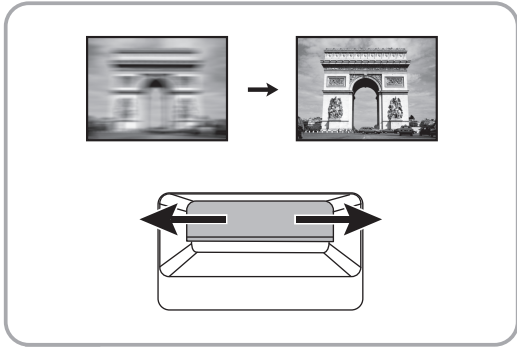

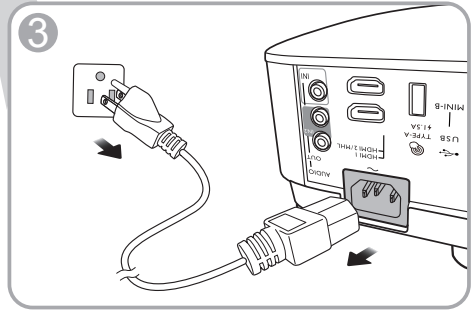
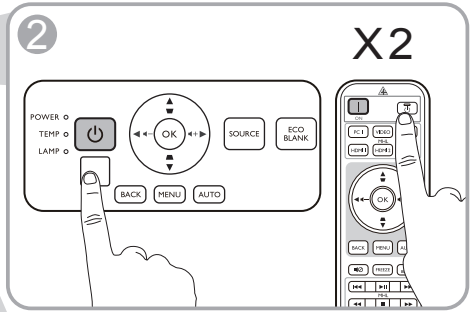
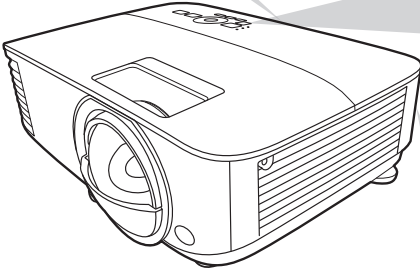
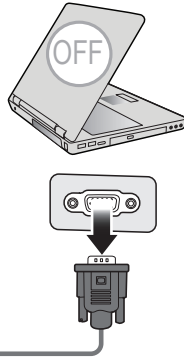
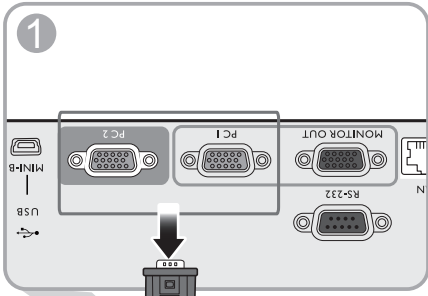

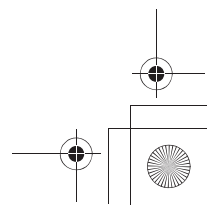
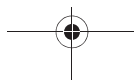
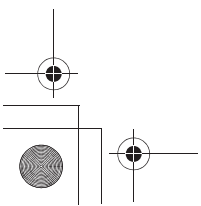
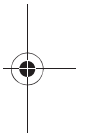
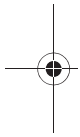
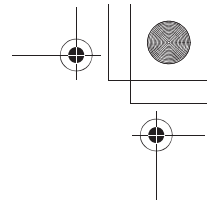
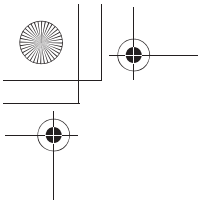

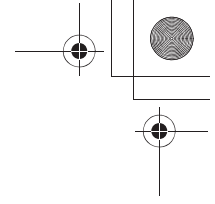
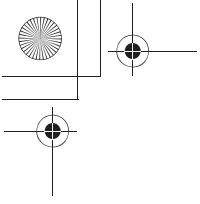

## Table of contents

|                  |    |
|------------------|----|
| English .....    | 13 |
| Français .....   | 14 |
| Deutsch .....    | 15 |
| Italiano .....   | 16 |
| Español .....    | 17 |
| Português .....  | 18 |
| Svenska .....    | 19 |
| Русский .....    | 20 |
| Nederlands ..... | 21 |
| Polski .....     | 22 |
| Türkçe .....     | 23 |
| Čeština .....    | 24 |
| ไทย .....        | 25 |
| 繁體中文 .....       | 26 |
| 简体中文 .....       | 27 |
| 日本語.....         | 28 |
| 한국어.....         | 29 |
| يـبـارـع.....    | 30 |

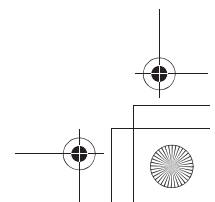
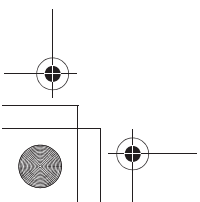
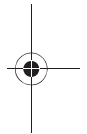

## Specifications



All specifications are subject to change without notice.

### Optical

Resolution  
1024 x 768 XGA (MX808ST/MX825ST)  
1280 x 800 WXGA (MW809ST/MW826ST)

Display system  
1-CHIP DMD

Lens  
F = 2.6, f = 6.9 mm

Lamp  
200 W lamp

### Electrical

Power supply  
AC100–240V, 3.2 A, 50–60 Hz  
(Automatic)

Power consumption  
280 W (Max); < 0.5 W (Standby);  
< 2 W (when the Network function in the  
Standby Settings is on)

### Mechanical

Weight  
2.6 Kg (5.7 lbs)

### Output terminals

RGB output  
D-Sub 15-pin (female) x 1

Speaker (MW809ST/MX825ST/MW826ST)  
10 watt x 1

Audio signal output (MW809ST/MX825ST/  
MW826ST)  
PC audio jack x 1

### Control

USB  
Type-A power supply 5V /1.5 A  
(Optional for PointWrite Touch module)

RS-232 serial control  
9 pin x 1

LAN control (MX825ST/MW826ST)  
RJ45 x 1

IR receiver x 2

### Input terminals

Computer input  
RGB input  
D-Sub 15-pin (female) x 2

Video signal input  
S-VIDEO (MX825ST/MW826ST)

Mini DIN 4-pin x 1  
VIDEO (MX825ST/MW826ST)  
RCA jack x 1

SD/HDTV signal input  
Analog - Component  
(through RGB input)

Digital - HDMI x 1;  
HDMI/MHL x 1  
(MX825ST/MW826ST)

### Audio signal input

Audio in  
RCA audio jacks (L/R) x 1  
(MX825ST/MW826ST)  
PC audio jack x 2  
(MW809ST/MX825ST/MW826ST)

USB port (Mini-B x 1)

### Environmental Requirements

Operating temperature  
0°C–40°C at sea level

Operating relative humidity  
10%–90% (without condensation)

Operating altitude  
0–1499 m at 0°C–35°C  
1500–3000 m at 0°C–30°C (with  
High Altitude Mode on)

Storage temperature  
-20°C–60°C at sea level

Storage humidity  
10%–90% RH (without condensation)

Storage altitude  
30°C@ 0~12,200m above sea level

### Transporting

Original packing or equivalent is  
recommended

### Repairing

Please visit below website and choose  
your country to find your service contact  
window. <http://www.benq.com/welcome>

(FR)

## Caractéristiques

Toutes les caractéristiques peuvent être modifiées sans notification préalable.

### Caractéristiques optiques

#### Résolution

1024 x 768 XGA (MX808ST/MX825ST)  
1280 x 800 WXGA (MW809ST/MW826ST)

#### Système d'affichage

DMD 1 puce

#### Objectif

F = 2,6, f = 6,9 mm

#### Lampe

Lampe de 200 W

### Caractéristiques électriques

#### Alimentation

100 à 240 V CA, 3,2 A, 50 à 60 Hz  
(Automatique)

#### Consommation

280 W (max) ; < 0,5 W (veille) ;  
< 2 W (quand la fonction Réseau dans  
les Paramètres de veille est activée)

### Caractéristiques mécaniques

#### Poids

2,6 Kg (5,7 lb)

### Prises de sortie

#### Sortie RVB

1 connecteur D-Sub 15 broches (femelle)

#### Haut-parleur (MW809ST/MX825ST/MW826ST)

1 x 10 watts

#### Sortie de signal audio

(MW809ST/MX825ST/MW826ST)

1 prise audio PC

### Commande

#### USB

Alimentation 5 V/1,5 A de type A  
(En option pour le module tactile  
PointWrite)

#### Contrôle série RS-232

1 à 9 broches

#### Contrôle réseau (MX825ST/MW826ST)

1 RJ45

#### 2 récepteurs IR

### Prises d'entrée

#### Entrée ordinateur

Entrée RVB  
2 D-Sub à 15 broches (femelle)

### Prises d'entrée

#### Entrée signal vidéo

S-VIDEO (MX825ST/MW826ST)

1 mini DIN à 4 broches

VIDEO (MX825ST/MW826ST)

1 prise RCA

#### Entrée de signal SD/HDTV

Analogique - Composantes  
(via entrée RVB)

Numérique - 1 HDMI ;

1 HDMI/MHL  
(MX825ST/MW826ST)

#### Entrée de signal audio

##### Entrée audio

1 prise audio RCA (G/D)

(MX825ST/MW826ST)

2 prise audio PC

(MW809ST/MX825ST/MW826ST)

#### Ports USB (1 mini B)

### Caractéristiques environnementales

#### Température de fonctionnement

0°C à 40°C au niveau de la mer

#### Humidité relative en fonctionnement

10% à 90% (sans condensation)

#### Altitude de fonctionnement

0 à 1499 m à 0°C à 35°C

1500 à 3000 m à 0°C à 30°C (avec  
Mode Haute altitude activé)

#### Température de stockage

-20°C à 60°C au niveau de la mer

#### Humidité de stockage

10% à 90% RH (sans condensation)

#### Altitude de stockage

30°C à 0~12200 m au-dessus du niveau  
de la mer

#### Transport

Un emballage original ou équivalent est  
recommandé

#### Réparation

Veillez visiter le site Web ci-dessous et  
choisissez votre pays pour trouver votre  
fenêtre de contact du service.

<http://www.benq.com/welcome>

## Technische Daten



Alle Daten können ohne Bekanntmachung geändert werden.

### Optische Daten

Auflösung  
1024 x 768 XGA (MX808ST/MX825ST)  
1280 x 800 WXGA (MW809ST/MW826ST)

Anzeigesystem  
1-CHIP DMD

Objektiv  
F = 2,6, f = 6,9 mm

Lampe  
200 W Lampe

### Elektrische

Stromversorgung  
AC 100–240 V, 3,2 A, 50-60 Hz (Automatisch)

Stromverbrauch  
280 W (Max); < 0,5 W (Standby);  
< 2 W (wenn die Netzwerkfunktion in den  
Standby Einstellungen aktiviert ist)

### Mechanisches

Gewicht  
2,6 Kg (5,7 lbs)

### Ausgänge

RGB Ausgang  
D-Sub 15-polig (Buchse) x 1

Lautsprecher (MW809ST/MX825ST/  
MW826ST)  
10 Watt x 1

Audiosignalausgang  
(MW809ST/MX825ST/MW826ST)  
PC Audiobuchse x 1

### Steuerung

USB  
Typ-A Stromversorgung 5V /1,5 A  
(Optional für PointWrite Touch Modul)

RS-232 serielle Steuerung  
9 Pin x 1

LAN Steuerung(MX825ST/MW826ST)  
RJ45 x 1

IR-Empfänger x 2

### Eingänge

Computer Eingang  
RGB Eingang  
D-Sub 15 Pin (Buchse) x 2

### Eingänge

Video Signaleingang  
S-VIDEO (MX825ST/MW826ST)  
Mini DIN 4 Pin x 1

VIDEO (MX825ST/MW826ST)  
Cinchbuchse x 1

SD/HDTV Signaleingang  
Analog - Component  
(über RGB Eingang)

Digital - HDMI x 1;  
HDMI/MHL x 1  
(MX825ST/MW826ST)

Audio Signaleingang

Audio Eingang  
Cinch Audiobuchsen (L/R) x 1  
(MX825ST/MW826ST)  
PC Audiobuchse x 2  
(MW809ST/MX825ST/MW826ST)

USB-Anschluss (Mini-B x 1)

### Umgebungsbedingungen

Betriebstemperatur  
0°C–40°C auf Meereshöhe

Relative Feuchtigkeit bei Betrieb  
10%–90% (ohne Kondensation)

Betriebshöhe  
0–1499 m bei 0°C–35°C  
1500–3000 m bei 0°C–30°C (mit  
Höhenmodus eingeschaltet)

Lagertemperatur  
-20°C–60°C auf Meereshöhe

Feuchtigkeit bei Lagerung  
10%–90% RH (ohne Kondensation)

Lagerungshöhe  
30°C@ 0–12.200m über dem  
Meeresspiegel

Transport

Originalverpackung oder entsprechend  
wird empfohlen

Reparatur

Bitte besuchen Sie die unten stehende  
Webseite und wählen Sie Ihr Land, um  
das Service Kontaktfenster zu  
finden:<http://www.benq.com/welcome>





## Specifiche tecniche

 Tutte le specifiche sono soggette a modifiche senza preavviso.

### Parte ottica

#### Risoluzione

1024 x 768 XGA (MX808ST/MX825ST)

1280 x 800 WXGA (MW809ST/MW826ST)

#### Sistema di visualizzazione

1-CHIP DMD

#### Obiettivo

F = 2,6, f = 6,9 mm

#### Lampada

Lampada da 200 W

### Parte elettrica

#### Alimentazione

CA 100–240 V, 3,2 A, 50–60 Hz  
(Automatico)

#### Consumo energetico

280 W (massimo); < 0,5 W (standby);  
< 2 W (quando la funzione Rete nelle  
Impostazioni standby è attiva)

### Parte meccanica

#### Peso

2,6 Kg (5,7 lbs)

### Terminali output

#### Uscita RGB

D-Sub da 15-pin (femmina) x 1

#### Altoparlante

(MW809ST/MX825ST/MW826ST)

10 watt x 1

#### Uscita segnale audio

(MW809ST/MX825ST/MW826ST)

Jack audio per PC x 1

### Controllo

#### USB

Alimentatore tipo A da 5 V /1,5 A  
(Opzionale per il modulo touch PointWrite)

#### Controllo seriale RS-232

9 pin x 1

#### Controllo Lan (MX825ST/MW826ST)

RJ45 x 1

#### Ricevitore infrarossi x 2

### Terminali di ingresso

#### Ingresso computer

Ingresso RGB

D-Sub da 15-pin (femmina) x 2

### Terminali di ingresso

#### Ingresso segnale video

S-VIDEO (MX825ST/MW826ST)

Mini Din a 4 pin x 1

VIDEO (MX825ST/MW826ST)

Jack RCA x 1

#### Ingresso segnale SD/HDTV

Analogico - Component

(tramite input RGB)

Digitale - HDMI x 1;

HDMI/MHL x 1

(MX825ST/MW826ST)

#### Ingresso segnale audio

##### Ingresso audio

Jack audio RCA (L/R) x 1

(MX825ST/MW826ST)

Jack audio per PC x 2

(MW809ST/MX825ST/MW826ST)

#### Porte USB (Mini-B x 1)

### Requisiti ambientali

#### Temperatura operativa

0°C–40°C sul livello del mare

#### Umidità relativa operativa

10%–90% (senza condensa)

#### Altitudine operativa

0–1499 m a 0°C–35°C

1500–3000 m a 0°C–30°C (con

Modalità altitudine elevata)

#### Temperatura di conservazione

-20°C–60°C sul livello del mare

#### Umidità di conservazione

10%–90% di umidità relativa (senza  
condensa)

#### Altitudine stoccaggio

30°C a 0~12,200 m sul livello del mare

#### Trasporto

Confezione originale o equivalente  
consigliata

#### Riparazione

Visitare il sito web di seguito e scegliere il  
paese per trovare le informazioni di  
contatto per l'assistenza.

<http://www.benq.com/welcome>

## Especificaciones

(ES)

Todas las especificaciones están sujetas a cambio sin previo aviso.

### Óptico

#### Resolución

1024 x 768 XGA (MX808ST/MX825ST)  
1280 x 800 WXGA (MW809ST/MW826ST)

#### Sistema óptico

1 CHIP DMD

#### Lente

F = 2,6, f = 6,9 mm

#### Lámpara

Lámpara de 200 W

### Características eléctricas

#### Fuente de alimentación

100–240 V de CA, 3,2 A, 50–60 Hz  
(automático)

#### Consumo eléctrico

280 W (máx.); < 0,5 W (modo de espera);  
< 2 W (cuando la función de Red en los  
Ajustes de espera se encuentra  
activada)

### Características mecánicas

#### Peso

2,6 Kg (5,7 lbs)

### Terminales de salida

#### Salida RGB

D-Sub de 15 patillas (hembra) x 1

#### Altavoz (MW809ST/MX825ST/MW826ST)

10 vatios x 1

#### Salida de señal de audio

(MW809ST/MX825ST/MW826ST)

Clavija de audio de PC x 1

### Control

#### USB

Fuente de suministro eléctrico de Tipo-A  
de 5 V/1,5 A  
(Opcional para el módulo táctil PointWrite)

#### Control de serie RS-232

9 patillas x 1

#### Control de LAN (MX825ST/MW826ST)

RJ45 x 1

#### Receptor de infrarrojos (IR) x 2

### Terminales de entrada

#### Entrada de ordenador

Entrada RGB

D-Sub de 15 patillas (hembra) x 2

### Terminales de entrada

#### Entrada de señal de vídeo

S-VÍDEO (MX825ST/MW826ST)

Mini DIN de 4 patillas x 1

VÍDEO (MX825ST/MW826ST)

Clavija RCA x 1

#### Entrada de señal de SD/HDTV

Análogica - componentes  
(a través de entrada RGB)

Digital - HDMI x 1;

HDMI/MHL x 1

(MX825ST/MW826ST)

#### Entrada de señal de audio

##### Entrada de audio

Clavijas de audio de RCA (I/D) x 1

(MX825ST/MW826ST)

Clavija de audio de PC x 2

(MW809ST/MX825ST/MW826ST)

#### Puerto USB (Mini-B x 1)

### Requisitos medioambientales

#### Temperatura operativa

0°C–40°C al nivel del mar

#### Humedad relativa operativa

10%–90% (sin condensación)

#### Altitud de funcionamiento

0–1499 m a 0°C–35°C

1500–3000 m a 0°C–30°C (con  
el Modo altitud elevada activado)

#### Temperatura de almacenamiento

-20°C–60°C al nivel del mar

#### Humedad de almacenamiento

10%–90% HR (sin condensación)

#### Altitud de almacenamiento

30°C a 0-12.200 m por encima del nivel  
del mar

#### Transporte

Se recomienda usar el embalaje original  
o uno equivalente

#### Reparación

Visite el sitio web indicado a continuación  
y seleccione su país para consultar los  
datos de contacto del servicio técnico:  
<http://www.benq.com/welcome>

(PT)

## Especificações

 Todas as especificações estão sujeitas a alteração sem aviso prévio.

### Ópticas

Resolução  
1024 x 768 XGA (MX808ST/MX825ST)  
1280 x 800 WXGA (MW809ST/MW826ST)

Sistema de visualização  
1-CHIP DMD

Lente  
F = 2,6, f = 6,9 mm

Lâmpada  
lâmpada de 200 W

### Eléctricas

Fonte de alimentação  
AC100–240 V, 3,2 A, 50–60 Hz  
(Automático)

Consumo de energia  
280 W (Máx); < 0,5 W (Em espera);  
< 2 W (quando a função de Rede nas  
Definições em espera está ligada)

### Mecânicas

Peso  
2,6 Kg (5,7 lbs)

### Terminais de saída

Saída RGB  
D-Sub 15-pinos (fêmea) x 1  
Altifalante (MW809ST/MX825ST/MW826ST)  
10 watt x 1

Saída de sinal áudio  
(MW809ST/MX825ST/MW826ST)  
Tomada áudio PC x 1

### Controlo

USB  
Tipo-A fonte de alimentação 5V /1.5 A  
(Opcional para módulo táctil PointWrite)

Controlo de série RS-232  
9 pinos x 1

Controlo LAN (MX825ST/MW826ST)  
RJ45 x 1

Receptor IR x 2

### Terminais de entrada

Entrada para computador  
entrada RGB  
D-Sub 15-pinos (fêmea) x 2

Entrada do sinal de vídeo  
S-VIDEO (MX825ST/MW826ST)  
Mini DIN 4-pinos x 1  
VIDEO (MX825ST/MW826ST)

Tomada RCA x 1  
Sinal de entrada SD/HDTV  
Analgico - Componente  
(através de entrada RGB)

Digital - HDMI x 1;  
HDMI/MHL x 2  
(MX825ST/MW826ST)

Entrada de sinal áudio  
Entrada áudio  
Tomadas áudio RCA (E/D) x 1  
(MX825ST/MW826ST)  
Tomada áudio PC x 2  
(MW809ST/MX825ST/MW826ST)

Porta USB (Mini-B x 1)

### Requisitos Ambientais

Temperatura de funcionamento  
0°C–40°C ao nível do mar  
Humidade relativa em funcionamento  
10%–90% (sem condensação)

Altitude de funcionamento  
0–1499 m a 0°C–35°C  
1500–3000 m a 0°C–30°C (com o  
Modo Altitude Elevada Ligado)

Temperatura de armazenamento  
-20°C–60°C ao nível do mar  
Humidade em armazenamento  
10%–90% HR (sem condensação)

Altitude de armazenamento  
30°C@ 0~12.200m acima do nível do mar

Transporte  
Embalagem original ou equivalente é  
recomendado

Reparação  
Visite o site abaixo e escolha o seu país para  
localizar a janela de contacto para reparações.  
<http://www.benq.com/welcome>

## Specifikationer



Alla specifikationer kan ändras utan föregående meddelande.

### Optik

Upplösning  
1024 x 768 XGA (MX808ST/MX825ST)  
1280 x 800 WXGA (MW809ST/MW826ST)

Visningssystem  
1-CHIP DMD

Lins  
F = 2,6, f = 6,9 mm

Lampa  
200 W lampa

### Elektricitet

Strömtillförsel  
AC 100–240 V, 3,2 A, 50–60 Hz  
(automatiskt)

Strömförbrukning  
280 W (max); < 0,5 W (vänteläge);  
< 2 W (när Nätverksfunktionen i  
Standbyinställningar är på)

### Mekanik

Vikt  
2,6 Kg (5,7 lbs)

### Utgångskontakter

RGB-utgång  
D-Sub (hona) med 15 stift x 1

Högtalare (MW809ST/MX825ST/MW826ST)  
10 watt x 1

Ljudsignalsutgång  
(MW809ST/MX825ST/MW826ST)  
Ingång för datorljud x 1

### Kontroll

USB  
Strömförsörjning av typ A 5 V/1,5 A  
(Tillval för PointWrite pekmodul)

RS-232-seriekontroll  
9 stift x 1

LAN-styrning (MX825ST/MW826ST)  
RJ45 x 1

IR-mottagare x 2

### Ingångskontakter

Datoringång  
RGB-ingång  
D-Sub (hona) med 15 stift x 2

Videosignalingång  
S-VIDEO (MX825ST/MW826ST)  
mini-DIN med 4 stift x 1

VIDEO (MX825ST/MW826ST)  
RCA-uttag x 1

SD/HDTV-signalingång  
Analog - Komponent  
(via RGB-ingång)

Digital - HDMI x 1;  
HDMI/MHL x 2  
(MX825ST/MW826ST)

### Ljudsignalingång

Ljudingång  
RCA-ljuduttag (L/R) x 1  
(MX825ST/MW826ST)  
Ingång för datorljud x 2  
(MW809ST/MX825ST/MW826ST)

USB-portar (Mini-B x 1)

### Miljökrav

Driftstemperatur  
0°C–40°C vid havsnivå  
Relativ luftfuktighet vid drift  
10%–90% (icke-kondenserande)

Driftshöjd  
0–1499 meter vid 0°C–35°C  
1500–3000 meter vid 0°C–30°C (med  
Höghöjdsåtgärder på)

Förvaringstemperatur  
-20°C–60°C vid havsnivå

Fuktighet vid förvaring  
10%–90% relativ luftfuktighet (icke-  
kondenserande)

Förvaringshöjd  
30°C vid 0–12200 m över havsnivån

Frakt  
Originalförpackningen eller en likvärdig  
rekommenderas

Reparation  
Besök webbplatsen nedan, välj ditt land  
och använd sedan servicekontaktfönstret.  
<http://www.benq.com/welcome>

## (RU) Технические характеристики

☞ Все характеристики могут быть изменены без предварительного уведомления.

### Оптические характеристики

Разрешение  
1024 x 768 XGA (MX808ST/MX825ST)  
1280 x 800 WXGA (MW809ST/MW826ST)

Проекционная система  
Однокристальное цифровое  
микрозеркальное устройство (DMD)

Объектив  
F = 2,6, f = 6,9 мм

Лампа  
Лампа 200 Вт

### Электрические характеристики

Питание  
100–240 В, 3,2 А, 50–60 Гц перем. тока  
(автомат.)

Энергопотребление  
280 Вт (макс.); < 0,5 Вт (в режиме  
ожидания); < 2 Вт (когда включена  
функция Сеть в настройках режима  
ожидания)

### Механические характеристики

Масса  
2,6 кг (5,7 фунта)

### Выходы

Выход RGB  
15-контактный D-sub (гнездо) x 1  
Динамик (MW809ST/MX825ST/MW826ST)  
10 Вт x 1

Аудиовыход  
(MW809ST/MX825ST/MW826ST)  
Аудиоразъем ПК x 1

### Управление

USB  
Источник питания тип-A 5 В/1,5 А  
(Опция для сенсорного блока PointWrite)

Управление через последовательный  
порт RS-232  
9 контактов x 1

Управление LAN (MX825ST/MW826ST)  
RJ45 x 1

ИК-приемник x 2

### Входы

Вход компьютера  
Вход RGB  
15-контактный D-sub (гнездо) x 2

### Входы

Вход видеосигнала  
S-VIDEO (MX825ST/MW826ST)  
4-контактный разъем Mini DIN x 1  
VIDEO (MX825ST/MW826ST)  
Разъем RCA x 1  
Вход сигнала SD/HDTV  
Аналоговый – Компонентный  
(через вход RGB)  
Цифровой - HDMI x 1;  
HDMI/MHL x 1  
(MX825ST/MW826ST)

Вход аудиосигнала  
Аудиовход  
Аудиоразъем RCA (Л/П) x 1  
(MX825ST/MW826ST)  
Аудиоразъем ПК x 2  
(MW809ST/MX825ST/MW826ST)

USB-порт (мини-B x 1)

### Требования к окружающей среде

Рабочая температура  
0 °C–40 °C на уровне моря  
Относительная влажность при  
эксплуатации  
10–90 % (при отсутствии конденсации)

Высота над уровнем моря при  
эксплуатации  
0–1499 м при температуре 0–35 °C  
1500–3000 м при температуре 0–30 °C  
(при включенном режиме высокогорья)

Температура хранения  
-20 °C–60 °C на уровне моря

Влажность хранения  
10–90 % ОБВ (при отсутствии  
конденсации)

Высота хранения  
30 °C при 0~12,200 м выше уровня моря

Транспортировка  
Рекомендуется использовать  
оригинальную или эквивалентную  
упаковку

Ремонт  
Перейдите по указанному ниже сайту  
в интернете и выберите страну для  
поиска сервисного центра.  
<http://www.benq.com/welcome>

## Specificaties



Alle specificaties kunnen zonder voorafgaande kennisgeving worden gewijzigd.

### Optisch

#### Resolutie

1024 x 768 XGA (MX808ST/MX825ST)  
1280 x 800 WXGA (MW809ST/MW826ST)

#### Weergavesysteem

1-CHIP DMD

#### Objectief

F = 2,6, f = 6,9 mm

#### Lamp

Lamp van 200 W

### Elektrisch

#### Voeding

AC100–240 V, 3,2 A, 50–60 Hz  
(automatisch)

#### Energieverbruik

280 W (max); < 0,5 W (stand-by);  
< 2 W (als de Netwerkfunctie in de  
Stand-by-instellingen is ingeschakeld)

### Mechanisch

#### Gewicht

2,6 Kg (5,7 lbs)

### Uitgangen

#### RGB-uitgang

D-Sub 15-pins (contrastekker) x 1

#### Luidspreker (MW809ST/MX825ST/MW826ST)

10 Watt x 1

#### Audiosignaaluitgang

(MW809ST/MX825ST/MW826ST)

PC-audio-aansluiting x 1

### Besturing

#### Usb

Stroomtoevoer van type-A 5 V / 1,5 A  
(optioneel voor PointWrite Touch-module)

#### RS-232 seriële besturing

9 pins x 1

#### Lan-besturing (MX825ST/MW826ST)

RJ45 x 1

#### IR-ontvanger x 2

### Ingangen

#### Computeringang

##### RGB-ingang

D-Sub 15-pins (contrastekker) x 2

#### Video-ingangssignaal

##### S-VIDEO (MX825ST/MW826ST)

Mini DIN 4-pin x 1

##### VIDEO (MX825ST/MW826ST)

RCA-aansluiting x 1

##### SD/HDTV-signaalingang

Analoog - Component  
(via RGB-ingang)

##### Digitaal - HDMI x 1;

HDMI/MHL x 1  
(MX825ST/MW826ST)

#### Audio-ingangssignaal

##### Audio-ingang

RCA audio-aansluiting (L/R) x 1  
(MX825ST/MW826ST)

PC-audio-aansluiting x 2

(MW809ST/MX825ST/MW826ST)

#### Usb-poort (mini-B x 1)

### Omgevingsvereisten

#### Bedrijfstemperatuur

0°C–40°C op zeeniveau

#### Relatieve vochtigheid van omgeving

10%–90% (zonder condens)

#### Bedrijfshoogte

0–1499 m bij 0°C–35°C  
1500–3000 m bij 0°C–30°C (met  
Hoogtemodus aan)

#### Opslagtemperatuur

-20°C–60°C op zeeniveau

#### Opslagvochtigheid

10%–90% RLV (zonder condens)

#### Opslaghoogte

30°C@ 0~12.200 m boven zeeniveau

#### Transport

Originele verpakking of gelijksoortig  
wordt aanbevolen

#### Reparatie

Ga naar onderstaande website en kies  
uw land voor de contactgegevens.  
<http://www.benq.com/welcome>



## Dane techniczne

 Wszystkie specyfikacje mogą ulec zmianie bez powiadomienia.

### Parametry optyczne

#### Rozdzielczość

1024 x 768 XGA (MX808ST/MX825ST)

1280 x 800 WXGA (MW809ST/MW826ST)

#### System wyświetlacza

1-CHIP DMD

#### Obiektyw

F = 2,6, f = 6,9 mm

#### Lampa

Lampa 200 W

### Parametry elektryczne

#### Zasilanie

Prąd zmienny 100–240 V, 3,2 A, 50-60 Hz (automatycznie)

#### Zużycie energii

280 W (maks.); < 0,5 W (gotowość);  
< 2 W (gdy funkcja Sieć w Ust. gotow.  
jest włączona)

### Parametry mechaniczne

#### Ciężar

2,6 kg (5,7 lbs)

### Wyjścia

#### Wyjście RGB

D-Sub 15-stykowe (żeńskie) x 1

#### Głośnik (MW809ST/MX825ST/MW826ST)

10 watów x 1

#### Wyjście sygnału audio

(MW809ST/MX825ST/MW826ST)

Złącze PC audio x 1

### Sterowanie

#### USB

Zasilanie typu A 5 V / 1,5 A  
(Opcja do modułu dotykowego  
PointWrite)

#### Port szeregowy RS-232

9 styków x 1

#### Sterowanie LAN (MX825ST/MW826ST)

RJ45 x 1

#### Odbiornik podczerwieni x 2

### Wejścia

#### Wejście komputerowe

#### Wejście RGB

D-Sub 15-stykowe (żeńskie) x 2

### Wejścia

#### Wejście sygnału wideo

S-VIDEO (MX825ST/MW826ST)

4-stykowe złącze Mini DIN x 1

VIDEO (MX825ST/MW826ST)

Gniazdo RCA x 1

#### Wejście sygnału SD/HDTV

Analogowe - komponentowe

(przez wejście RGB)

Cyfrowe - HDMI x 1;

HDMI/MHL x 1

(MX825ST/MW826ST)

#### Wejście sygnału audio

#### Wejście audio

Gniazda audio RCA (L/P) x 1

(MX825ST/MW826ST)

Złącze PC audio x 2

(MW809ST/MX825ST/MW826ST)

#### Port USB (Mini-B x 1)

### Wymagania środowiskowe

#### Temperatura pracy

0°C–40°C na poziomie morza

#### Względna wilgotność pracy

10–90% (bez kondensacji)

#### Wysokość robocza

0–1499 m przy 0°C–35°C

1500–3000 m przy 0°C–30°C

(z włączoną funkcją Tryb dużej  
wysokości)

#### Temperatura przechowywania

-20°C–60°C na poziomie morza

#### Wilgotność przechowywania

10%–90% wilgotności względnej (bez  
kondensacji)

#### Wysokość przechowywania

30°C na wys. 0~12 200 m nad poziomem  
morza

#### Transport

Zalecamy użycie oryginalnego lub  
równoważnego opakowania

#### Naprawy

Wejdź na poniższą witrynę internetową i  
wybierz swój kraj, aby uzyskać informacje  
na temat dostępnych usług serwisowych  
<http://www.benq.com/welcome>

## Spesifikasyonlar



Tüm spesifikasyonlar, haber verilmeden değiştirilebilir.

### Optik

Çözünürlük  
1024 x 768 XGA (MX808ST/MX825ST)  
1280 x 800 WXGA (MW809ST/MW826ST)

Görüntü sistemi  
1-CHIP DMD

Lens  
F = 2.6, f = 6.9 mm

Lamba  
200 W lamba

### Elektrik

Güç kaynağı  
AC100–240V, 3.2 A, 50–60 Hz  
(Otomatik)

Güç tüketimi  
280 W (Maks.); <0,5 W (Bekleme);  
< 2 W (Bekleme Ayarları dahilindeki Ağ  
fonksiyonu açıkken)

### Mekanik

Ağırlık  
2,6 Kg (5,7 lbs)

### Çıkış terminalleri

RGB çıkışı  
D-Sub 15-pin (dişi) x 1

Hoparlör (MW809ST/MX825ST/MW826ST)  
10 watt x 1

Ses sinyal çıkışı  
(MW809ST/MX825ST/MW826ST)  
PC ses jakı x 1

### Kumanda

USB  
Tip-A güç beslemesi 5V /1,5 A  
(PointWrite Dokunmatik modülü için  
opsiyonel)

RS-232 seri kumanda  
9 pin x 1

LAN kumanda (MX825ST/MW826ST)  
RJ45 x 1

IR alıcısı x 2

### Giriş terminalleri

Bilgisayar girişi  
RGB girişi  
D-Sub 15-pin (dişi) x 2

Video sinyali girişi  
S-VIDEO (MX825ST/MW826ST)  
Mini DIN 4-pin x 1

VIDEO (MX825ST/MW826ST)  
RCA jakı x 1

SD/HDTV sinyal girişi  
Analog - Bileşen  
(RGB girişi üzerinden)

Dijital - HDMI x 1;  
HDMI/MHL x 1  
(MX825ST/MW826ST)

Ses sinyali girişi

Ses girişi  
RCA ses jakları (Sol/Sağ) x 1  
(MX825ST/MW826ST)  
PC ses jakı x 2  
(MW809ST/MX825ST/MW826ST)

USB portu (Mini-B x 1)

### Çevresel Gereklilikler

Çalışma sıcaklığı  
Deniz seviyesinde 0°C–40°C

Çalışma bağıl nemi  
%10 - %90 (yoğunlaşmasız)

Çalışma rakımı  
0°C–35°C'de 0–1499 m  
0°C–30°C'de 1500–3000 m  
(Yüksek Yer Modu açık olarak)

Depolama sıcaklığı  
Deniz seviyesinde -20°C–60°C

Depolama nemi  
%10 – %90 Bağıl Nem (yoğunlaşmasız)

Depolama rakımı  
30°C@ 0~12.200m deniz seviyesinin  
üzerinde

### Taşıma

Orijinal ambalaj veya eşdeğeri önerilir

### Onarım

Lütfen servis iletişim pencerenizi bulmak için  
aşağıdaki web sitesini ziyaret edin ve ülkenizi  
seçin. <http://www.benq.com/welcome>



(CS)

## Technické údaje

 Veškeré technické údaje se mohou změnit bez předchozího upozornění.

### Optické parametry

Rozlišení  
1024 x 768 XGA (MX808ST/MX825ST)  
1280 x 800 WXGA (MW809ST/  
MW826ST)

Systém zobrazení  
Jednočipový DMD

Objektiv  
F = 2,6, f = 6,9 mm

Lampa  
Lampa 200 W

### Elektrické parametry

Zdroj energie  
100 – 240 V AC (stříd.), 3,2 A,  
50 – 60 Hz (automaticky)

Příkon  
280 W (max.); < 0,5 W (pohotovostní  
režim);  
< 2 W (při zapnuté síťové funkci v  
nastavení pohotovostního režimu)

### Mechanické parametry

Hmotnost  
2,6 kg

### Výstupní konektory

Výstup RGB  
D-Sub 15 pinů (zásuvka) x 1

Reproduktor (MW809ST/MX825ST/MW826ST)  
10 W x 1

Výstup audio signálu (MW809ST/  
MX825ST/MW826ST)  
PC audio konektor x 1

### Ovládání

USB  
Typ-A zdroj energie 5 V/1,5 A  
(Volitelné pro modul PointWrite Touch)

Sériové ovládání RS-232  
9 pinů x 1

LAN ovládání (MX825ST/MW826ST)  
RJ45 x 1

Infračervený přijímač x 2

### Vstupní konektory

Vstup z počítače  
Vstup RGB  
D-Sub 15 pinů (zásuvka) x 2

Vstup video signálu  
S-VIDEO (MX825ST/MW826ST)  
Mini DIN, 4 piny x 1

VIDEO (MX825ST/MW826ST)  
Konektor RCA x 1

Vstup signálu SD/HDTV  
Analogový - Komponentní  
(přes vstup RGB)

Digitální - HDMI x 1;  
HDMI/MHL x 1  
(MX825ST/MW826ST)

Vstup audio signálu  
Audio vstup  
Audio konektory RCA (L/R) x 1  
(MX825ST/MW826ST)  
PC audio konektor x 2  
(MW809ST/MX825ST/MW826ST)

Port USB (mini-B x 1)

### Požadavky na prostředí

Provozní teplota  
0 °C – 40 °C na úrovni hladiny moře

Provozní relativní vlhkost vzduchu  
10 % – 90 % (bez kondenzace)

Provozní nadmořská výška  
0 – 1 499 m při 0 °C – 35 °C  
1 500 – 3 000 m při 0 °C – 30 °C (se  
zapnutým režimem velké nadmořské výšky)

Skladovací teplota  
-20 °C – 60 °C na úrovni hladiny moře

Skladovací vlhkost  
10 % – 90 % RH (bez kondenzace)

Nadmořská výška pro skladování  
30 °C@ 0 ~ 12 200 m nad hladinou moře

Přeprava  
Doporučujeme originální nebo  
ekvivalentní obal

Opravy  
Navštivte prosím níže uvedenou  
webovou stránku a vyberte vaši zemi pro  
zobrazení okna s kontakty na servis.  
<http://www.benq.com/welcome>

## รายละเอียดทางด้านเทคนิค

รายละเอียดทางด้านเทคนิคทั้งหมดอาจเปลี่ยนแปลงได้โดยไม่ต้องแจ้งให้ทราบล่วงหน้า

### ระบบออปติค

#### ความละเอียด

1024 x 768 XGA (MX808ST/MX825ST)  
1280 x 800 WXGA (MW809ST/MW826ST)

#### ระบบแสดงผล

1-CHIP DMD

#### เลนส์

F = 2.6, f = 6.9 มม.

#### หลอดไฟ

หลอดไฟ 200 W

### ระบบไฟ

#### แหล่งจ่ายไฟ

AC100-240 V, 3.2 A, 50-60 Hz (อัตโนมัติ)

#### การใช้พลังงาน

280 W (สูงสุด); < 0.5 W (สแตนด์บาย);  
< 2 W  
(เมื่อเปิดใช้ฟังก์ชันเครือข่ายในการตั้งค่า  
โหมดสแตนด์บาย)

### ตัวเครื่อง

#### น้ำหนัก

2.6 กก. (5.7 ปอนด์)

### ช่องเสียบสัญญาณออก

#### เอาต์พุต RGB

D-Sub 15 ขา (ตัวเมีย) x 1

#### ลำโพง (MW809ST/MX825ST/MW826ST)

10 วัตต์ x 1

#### เอาต์พุตสัญญาณเสียง

(MW809ST/MX825ST/MW826ST)

แฉีกระบบเสียงพีซี x 1

### การควบคุม

#### USB

แหล่งจ่ายไฟ Type-A 5 V /1.5 A  
(โมดูล PointWrite แบบสัมผัสที่เป็นตัวเลือก)

#### ระบบควบคุมอนุกรม RS-232

9 ขา x 1

#### ระบบควบคุม LAN (MX825ST/MW826ST)

RJ45 x 1

#### ตัวรับสัญญาณอินฟราเรด x 2

### ช่องเสียบสัญญาณเข้า

#### อินพุตคอมพิวเตอร์

อินพุต RGB

D-Sub 15 ขา (ตัวเมีย) x 2

#### อินพุตสัญญาณวิดีโอ

S-VIDEO (MX825ST/MW826ST)

Mini DIN 4 ขา x 1

VIDEO (MX825ST/MW826ST)

แฉีก RCA x 1

#### อินพุตสัญญาณ SD/HDTV

แอนะล็อก - Component

(ผ่านอินพุต RGB)

ดิจิทัล - HDMI x 1;

HDMI/MHL x 1

(MX825ST/MW826ST)

#### อินพุตสัญญาณเสียง

Audio in

แฉีกระบบเสียง RCA (L/R) x 1

(MX825ST/MW826ST)

แฉีกระบบเสียงพีซี x 2

(MW809ST/MX825ST/MW826ST)

#### พอร์ต USB (Mini-B x 1)

### ข้อกำหนดของสภาพแวดล้อมการทำงาน

#### อุณหภูมิในการใช้งาน

0°C-40°C ที่ระดับน้ำทะเล

#### ความชื้นสัมพัทธ์ในการใช้งาน

10%-90% (โดยไม่มีการกลั่นตัวเป็นหยดน้ำ)

#### อัลติจูดในการใช้งาน

0-1499 ม. ที่ 0°C-35°C

1500-3000 ม. ที่ 0°C-30°C (โดยที่

มีการเปิดใช้โหมดอัลติจูดสูง)

#### อุณหภูมิในการจัดเก็บ

-20°C-60°C ที่ระดับน้ำทะเล

#### ความชื้นในการจัดเก็บ

10%-90% RH

(โดยไม่มีการกลั่นตัวเป็นหยดน้ำ)

#### อัลติจูดในการจัดเก็บ

30°C@ 0~12,200 ม. ที่ระดับเหนือน้ำทะเล

#### การขนส่งแนะนำให้ใช้

บรรจุภัณฑ์ดั้งเดิมหรือเทียบเท่า

#### การซ่อมแซม

โปรดเข้าเยี่ยมชมที่เว็บไซต์ด้านล่าง

และเลือกประเทศของคุณ

เพื่อค้นหาช่วงเวลาที่สามารถติดต่อฝ่ายบริการ

ของคุณ <http://www.benq.com/welcome>

(TG)

## 規格

所有規格如有變更，恕不另行通知。

## 光學

## 解析度

1024 x 768 XGA (MX808ST/MX825ST)

1280 x 800 WXGA (MW809ST/MW826ST)

## 顯示系統

1-CHIP DMD

## 鏡頭

F = 2.6 · f = 6.9 公釐

## 燈泡

200 瓦燈泡

## 電子

## 電源

AC100–240 V · 3.2 A · 50-60 Hz (自動)

## 耗電量

280 瓦 (最大) ; &lt; 0.5 瓦 (待機) ;

&lt; 2 瓦 (待機設定中的網路功能啟動時)

## 機械

## 重量

2.6 公斤 (5.7 磅)

## 輸出端子

## RGB 輸出

D-Sub 15 針 (母端) x 1

## 喇叭 (MW809ST/MX825ST/MW826ST)

10 瓦 x 1

## 音訊訊號輸出 (MW809ST/MX825ST/MW826ST)

電腦音訊插孔 x 1

## 控制

## USB

Type-A 電源 5 V/1.5 A  
(PointWrite 觸控模組選購配備)

## RS-232 序列控制

9 針 x 1

## 區域網路控制 (MX825ST/MW826ST)

RJ45 x 1

## 紅外線接收器 x 2

## 輸入端子

## 電腦輸入

## RGB 輸入

D-Sub 15 針 (母端) x 2

## 視訊訊號輸入

S-VIDEO (MX825ST/MW826ST)

Mini DIN 4 針 x 1

VIDEO (MX825ST/MW826ST)

RCA 插孔 x 1

## SD/HDTV 訊號輸入

類比 - 色差

(透過 RGB 輸入)

數位 - HDMI x 1 ;

HDMI/MHL x 1

(MX825ST/MW826ST)

## 音訊訊號輸入

## 音訊輸入

RCA 音訊插孔 (L/R) x 1

(MX825ST/MW826ST)

電腦音訊插孔 x 2

(MW809ST/MX825ST/MW826ST)

## USB 連接埠 (Mini-B x 1)

## 環境需求

## 操作溫度

0°C–40°C · 海平面

## 操作相對濕度

10%–90% (無凝態)

## 操作海拔

0–1499 公尺 · 0°C–35°C

1500–3000 公尺 · 0°C–30°C

(開啟高海拔模式)

## 保存溫度

-20°C–60°C · 海平面

## 保存濕度

10%–90% RH (無凝態)

## 保存海拔

30°C · 海拔 0~12,200 公尺以上

## 運送

建議使用原廠的包裝或同材質的包裝材料

## 維修

請造訪下列網站，並選擇您所在的國家，

查詢服務聯絡窗口：

<http://www.benq.com/welcome>

## 规格



所有规格如有更改，恕不另行通知。

### 光学

#### 分辨率

1024 x 768 XGA (MX808ST/MX825ST)  
1280 x 800 WXGA (MW809ST/MW826ST)

#### 显示系统

1-CHIP DMD

#### 镜头

F = 2.6、f = 6.9 毫米

#### 灯泡

200 W 灯泡

### 电气

#### 电源

AC 100-240 V、3.2 A、50-60 Hz (自动)

#### 功耗

280 W (最大) ; < 0.5 W (待机) ;  
< 2 W (当待机设置中的网络功能开启时)

### 机械

#### 重量

2.6 公斤 (5.7 磅)

### 输出端子

#### RGB 输出

D-Sub 15 针 (母) x 1

#### 扬声器 (MW809ST/MX825ST/MW826ST)

10 瓦 x 1

#### 音频信号输出

(MW809ST/MX825ST/MW826ST)  
PC 音频插口 x 1

### 控制

#### USB

Type-A 电源 5 V / 1.5 A  
(PointWrite 触摸模块可选)

#### RS-232 串口控制

9 针 x 1

#### 局域网控制 (MX825ST/MW826ST)

RJ45 x 1

#### 红外线接收器 x 2

### 输入端子

#### 电脑输入

##### RGB 输入

D-Sub 15 针 (母) x 2

#### 视频信号输入

##### S- 视频 (MX825ST/MW826ST)

Mini DIN 4 针 x 1

##### 视频 (MX825ST/MW826ST)

RCA 插口 x 1

##### SD/HDTV 信号输入

模拟 - 分量

(通过 RGB 输入)

数字 - HDMI x 1 ;

HDMI/MHL x 1

(MX825ST/MW826ST)

#### 音频信号输入

##### 音频输入

RCA 音频插口 (左 / 右) x 1  
(MX825ST/MW826ST)

PC 音频插口 x 2

(MW809ST/MX825ST/MW826ST)

USB 端口 (Mini-B x 1)

### 环境要求

#### 操作温度

海平面时 0°C-40°C

#### 工作相对湿度

10%-90% (无冷凝)

#### 工作高度

0°C-35°C 时 0-1499 米

0°C-30°C 时 1500-2000 米

(高海拔模式开启)

#### 贮藏温度

海平面时 -20°C-60°C

#### 贮藏湿度

10%-90% RH (无冷凝)

#### 贮藏高度

30°C 时海拔 0-12,200 米

#### 运输

建议使用原始包装或同等材料包装

#### 修复

请访问以下网站并选择所在国家以找到服务联系窗口：

<http://www.benq.com/welcome>



## 仕様

☞ 仕様はすべて予告なしに変更されることがあります。

### 光学仕様

#### 解像度

1024 x 768 XGA (MX808ST/MX825ST)  
1280 x 800 WXGA (MW809ST/MW826ST)

#### ディスプレイ システム

1-CHIP DMD

#### レンズ

F = 2.6、f = 6.9 mm

#### ランプ

200 W ランプ

### 電気仕様

#### 電源

AC 100–240 V、3.2 A、50–60 Hz (自動)

#### 電力消費量

280 W (最大)、< 0.5 W (スタンバイ)、  
< 2 W (スタンバイ設定でネットワーク  
機能がオンのとき)

### 機械的仕様

#### 重量

2.6 Kg (5.7 lbs)

### 出力端子

#### RGB 出力

D-Sub 15-pin (メス) x 1

#### スピーカー (MW809ST/MX825ST/MW826ST)

10 ワット x 1

#### オーディオ信号出力

(MW809ST/MX825ST/MW826ST)

PC オーディオジャック x 1

### 操作

#### USB

Type-A 電源 5V / 1.5 A  
(PointWrite Touch モジュールのオプション)

#### RS-232 シリアル コントロール

9 pin x 1

#### LAN コントロール (MX825ST/MW826ST)

RJ45 x 1

#### IR 受信機 x 2

### 入力端子

#### コンピュータ入力

RGB 入力

D-Sub 15-pin (メス) x 2

### 入力端子

#### ビデオ信号入力

S-VIDEO (MX825ST/MW826ST)

Mini DIN 4-pin x 1

VIDEO (MX825ST/MW826ST)

RCA ジャック x 1

#### SD/HDTV 信号入力

アナログ - コンポーネント

(RGB 入力経由)

デジタル - HDMI x 1、

HDMI/MHL x 1

(MX825ST/MW826ST)

#### オーディオ信号入力

##### オーディオ入力

RCA オーディオ ジャック (L/R) x 1  
(MX825ST/MW826ST)

PC オーディオジャック x 2

(MW809ST/MX825ST/MW826ST)

#### USB ポート (Mini-B x 1)

### 環境要件

#### 動作温度範囲

0°C–40°C (海拔)

#### 動作相対湿度

10%–90% (結露なきこと)

#### 動作高度

0–1499 m (0°C–35°C)

1500–3000 m (0°C–30°C、高地モード  
オン)

#### 保管温度範囲

-20°C–60°C (海拔)

#### 保管湿度範囲

10%–90% RH (結露なきこと)

#### 保管高度範囲

30°C@ 0–12,200m (海拔 0 以上)

### 搬送

製品の梱包材を推奨

### 補修

お問い合わせ窓口については、次のホームページを開き、お住まいの国を選択してください。

<http://www.benq.com/welcome>

【同梱した電源コードセットは本機以外の電気機器で使用できません】

## 사양



☞ 모든 사양은 사전 통보 없이 변경될 수 있습니다.

### 광학 사양

#### 해상도

1024 x 768 XGA (MX808ST/MX825ST)  
1280 x 800 WXGA (MW809ST/MW826ST)

디스플레이 시스템  
1-CHIP DMD

#### 렌즈

F = 2.6, f = 6.9 mm

#### Lamp

200 W 램프

### 전기

#### 전원 공급 장치

AC100~240 V, 3.2 A, 50-60 Hz ( 자동 )

#### 소비 전력

280 W ( 최대 ); < 0.5 W ( 대기 );  
< 2 W ( 대기 설정에서 네트워크 기능이  
켜진 경우 )

### 기계 사양

#### 무게

2.6 Kg (5.7 lbs)

### 출력 단자

#### RGB 출력 단자

D-Sub 15 핀 ( 암 ) x 1

스피커(MW809ST/MX825ST/MW826ST)  
10 W x 1

오디오 신호 출력 (MW809ST/MX825ST/  
MW826ST)  
PC 오디오 잭 x 1

### 컨트롤

#### USB

A 형 전원 공급 5 V/1.5 A  
(PointWrite 터치 모듈을 위한 선택 사항)

#### RS-232 직렬 컨트롤

9 핀 x 1

#### LAN 제어 (MX825ST/MW826ST)

RJ45 x 1

#### IR 수신기 x 2

### 입력 단자

#### 컴퓨터 입력 단자

#### RGB 입력 단자

D-Sub 15 핀 ( 암 ) x 2

### 입력 단자

#### 비디오 신호 입력 단자

S- 비디오 (MX825ST/MW826ST)

미니 DIN 4 핀 x 1

비디오 (MX825ST/MW826ST)

RCA 잭 x 1

#### SD/HDTV 신호 입력 단자

아날로그 - 컴포넌트

(RGB 입력 단자 사용)

디지털 - HDMI x 1;

HDMI/MHL x 1

(MX825ST/MW826ST)

#### 오디오 신호 입력 단자

오디오 입력 단자

RCA 오디오 잭 (L/R) x 1  
(MX825ST/MW826ST)

PC 오디오 잭 x 2

(MW809ST/MX825ST/MW826ST)

USB 포트 (Mini-B x 1)

### 환경 요건

#### 작동 온도

0°C~40°C ( 해수면 기준 )

#### 작동 습도

10%~90% ( 응축 없음 )

#### 작동 고도

0~1499 m, 0°C~35°C

1500~3000 m, 0°C~30°C ( 높은 고도 모  
드 켜짐 )

#### 보관 온도

-20°C~60°C ( 해수면 기준 )

#### 보관 습도

10%~90% RH ( 응축 없음 )

#### 보관 고도

30°C@ 0~12,200 m 이상, 해수면 기준

#### 운반

원래 포장 또는 유사한 포장 권장됨

#### 수리

서비스 연락 창구를 알려면 아래의 웹사  
이트를 방문하여 국가를 선택하십시오 :  
<http://www.benq.com/welcome>

جميع المواصفات عرضة للتغيير دون سابق إخطار

## البصرية

الدقة

1024 x 768 XGA (MX808ST/MX825ST)  
1280 x 800 WXGA (MW809ST/MW826ST)

نظام العرض

1-CHIP DMD

العدسة

F = f<sub>٢,٦</sub> = ٦,٩ مم

المصباح

المصباح ٢٠٠ واط

## الكهرباء

التيار الكهربائي

تيار متناوب ٢٤٠-١٠٠ فولت، ٣,٢ أمبير، ٦٠-٥٠ هرتز (أوتوماتيكي)

استهلاك الطاقة

٢٨٠ وات (حد أقصى): > ٠,٥ وات (الاستعداد):  
> ٢ وات (عندما تكون وظيفة الشبكة في إعدادات وضع الاستعداد في وضع تشغيل)

## المواصفات الميكانيكية

الوزن

٢,٦ كجم (٥,٧ رطل)

## أطراف توصيل الخرج

خرج RGB

عدد ١ D-Sub بـ ١٥ دبوسا (أنثى)

(MW809ST/MX825ST/MW826ST)

السماعة الخارجية

عدد ١ مكبر صوت ١٠ وات

(MW809ST/MX825ST/MW826ST)

خرج إشارة الصوت

عدد ١ مقبس صوت كمبيوتر

## التحكم

USB

مصدر تيار كهربائي من النوع A بقدره ٥ فولت/١,٥ أمبير

اختياري للوحدة المسمية لـ (PointWrite)

تحكم تسلسلي RS-232

عدد ١ ذو ٩ دبابيس

التحكم بالشبكة المحلية (MX825ST/MW826ST)

RJ45 x ١

عدد ٢ مستقبل أشعة تحت الحمراء

## أطراف توصيل الدخل

دخول الكمبيوتر

دخول RGB

عدد ٢ D-Sub بـ ١٥ دبوسا (أنثى)

دخول إشارة الفيديو

فيديو فائق الجودة (MX825ST/MW826ST)

عدد ١ منفذ DIN صغير ذو ٤ دبابيس

فيديو (MX825ST/MW826ST)

عدد ١ مقبس RCA

دخول إشارة SD/HDTV

تناظري - مكون

(عبر RGB دخل)

عدد ١ منفذ HDMI رقمي

(MX825ST/MW826ST) HDMI/MHL

دخول إشارة الصوت

مدخل الصوت

عدد ١ مقبس RCA صوتي (يمين/يسار) (MX825ST/MW826ST)

عدد ٢ مقبس صوت كمبيوتر

(MW809ST/MX825ST/MW826ST)

عدد ١ منفذ USB صغير من النوع B

## المتطلبات البيئية

درجة حرارة التشغيل

من ٠ إلى - ٤٠ درجة مئوية عند مستوى البحر

الرطوبة النسبية للتشغيل

١٠٪ إلى ٩٠٪

(بدون تكثيف) ارتفاع التشغيل

من ٠ إلى ١٤٩٩ م عند درجة حرارة بين ٠ مئوية - ٣٥ مئوية

١٥٠٠ - ٣٠٠٠ م في ٠ - ٣٠ درجة مئوية (مع تشغيل)

وضع الارتفاع العالي)

درجة حرارة التخزين

من - ٢٠ إلى ٦٠ درجة مئوية عند مستوى البحر

رطوبة التخزين

١٠٪ - ٩٠٪ رطوبة نسبية (بدون تكثيف)

ارتفاع التخزين

٣٠ درجة مئوية @ ١٢,٢٠٠٠ م فوق سطح البحر

النقل

يوصى باستخدام الحزمة الأصلية أو ما يعادلها

الإصلاح

يرجى زيارة موقع الويب أدناه واختيار بلدك لتصل إلى نافذة بيانات الاتصال

بالدعم الفني: <http://www.benq.com/welcome>

- En For further information, please refer to the enclosed User Manual.
- Fr Pour plus d'informations, veuillez vous référer au Guide Utilisateur livré.
- De Für weitere Informationen beziehen Sie sich bitte auf das mitgelieferte Benutzerhandbuch.
- It Per maggiori informazioni si prega di fare riferimento al Manuale Utente allegato.
- Es Para obtener más información, consulte la Guía del usuario adjunta.
- Pt Para mais informações, consulte o manual do utilizador incluído.
- Nl Raadpleeg voor meer informatie de meegeleverde handleiding.
- RU Более подробно см. руководство пользователя, поставляемое в комплекте.
- Pl Więcej informacji znajduje się w załączonym podręczniku użytkownika.
- Sv Mer information finns i den medföljande användarhandboken.
- Cs Další informace si prosím vyhledejte v příložené uživatelské příručce.
- Tr Daha fazla bilgi için lütfen ekteki CD'de bulunan Kullanıcı Kılavuzu'na bakın.
- Tc 若需要進一步的詳細資料，請參考隨機所附的使用手冊。
- Sc 若需进一步讯息，请参考随机所附的用户指南。
- Kc 좀 더 자세한 정보는, 첨부된 사용 설명서를 참조 하십시오.
- Ja 詳細については、付属のユーザーズガイドを参照してください
- Th โปรดดูข้อมูลเพิ่มเติมในคู่มือผู้ใช้ที่ให้มา
- Ar لمزيد من المعلومات، يُرجى الرجوع إلى دليل المستخدم المرفق.