



Digital Projector Quick Start Guide

Home Entertainment Series | TK810

Guide de démarrage rapide du projecteur numérique

Digitaler Projektor Kurzanleitung

Guida rapida del proiettore digitale

Guía de inicio rápido del proyector digital

Guia de iniciação rápida ao Projetor Digital

數位投影機快速使用指南

数字投影机快速使用指南

デジタルプロジェクタ クイック スタート ガイド

디지털 프로젝터 빠른 시작 안내서

دليل البدء السريع لجهاز عرض رقمي

डिजिटल प्रोजेक्टर क्विक स्टार्ट गाइड

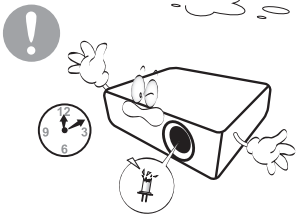
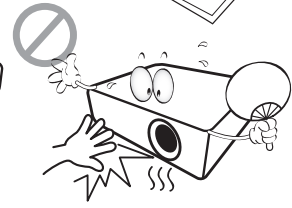
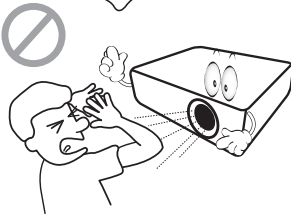
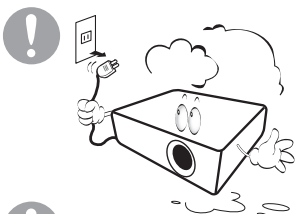
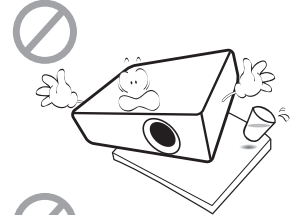
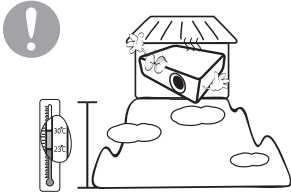
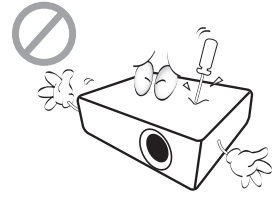
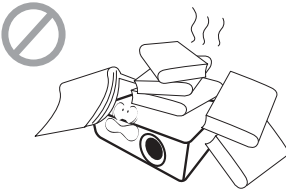
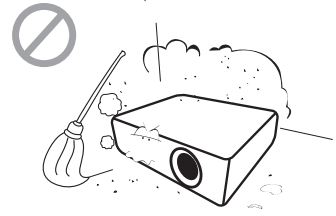
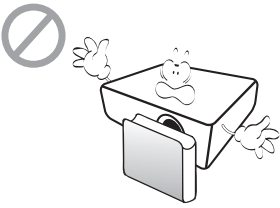
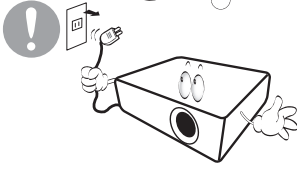
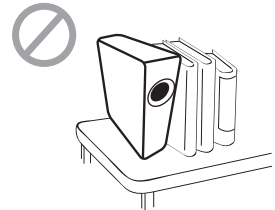
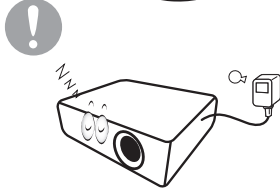
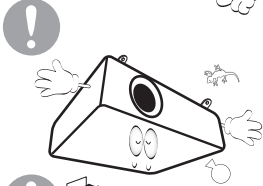
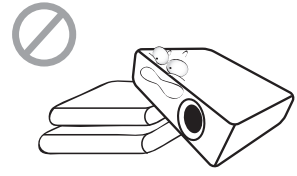
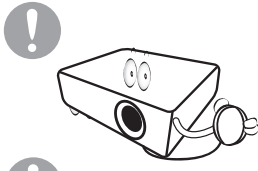
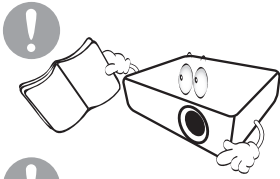

Product information

Shipping contents

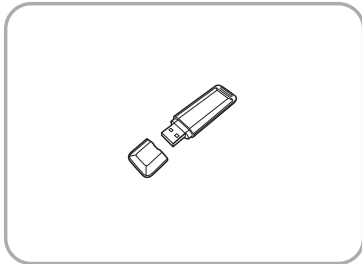
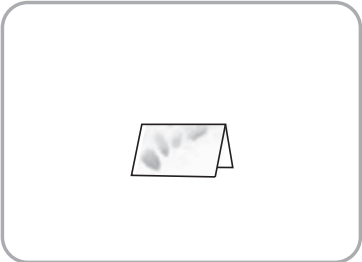
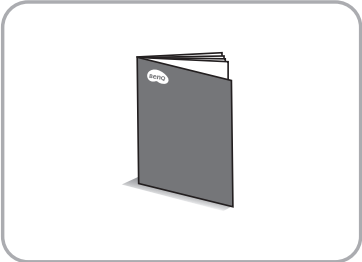
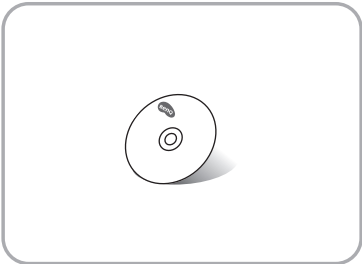
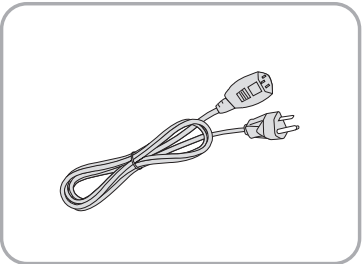
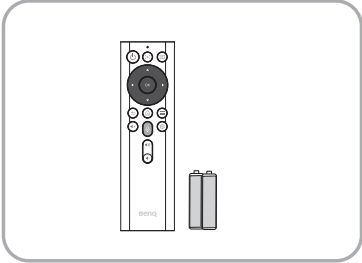
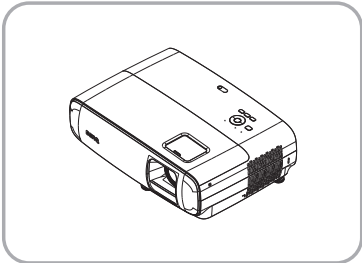

Remote control

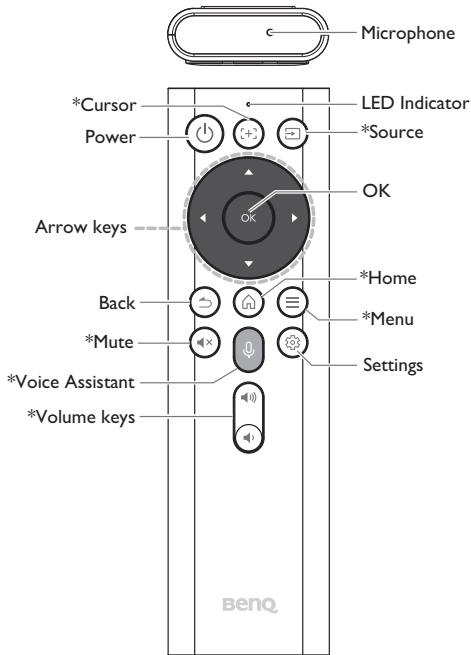

• Keys with "*" means that they are workable when the remote control is connected to Bluetooth.

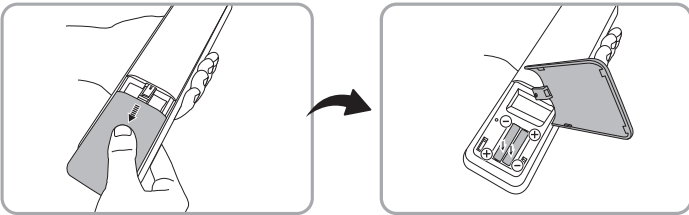

Control terminals

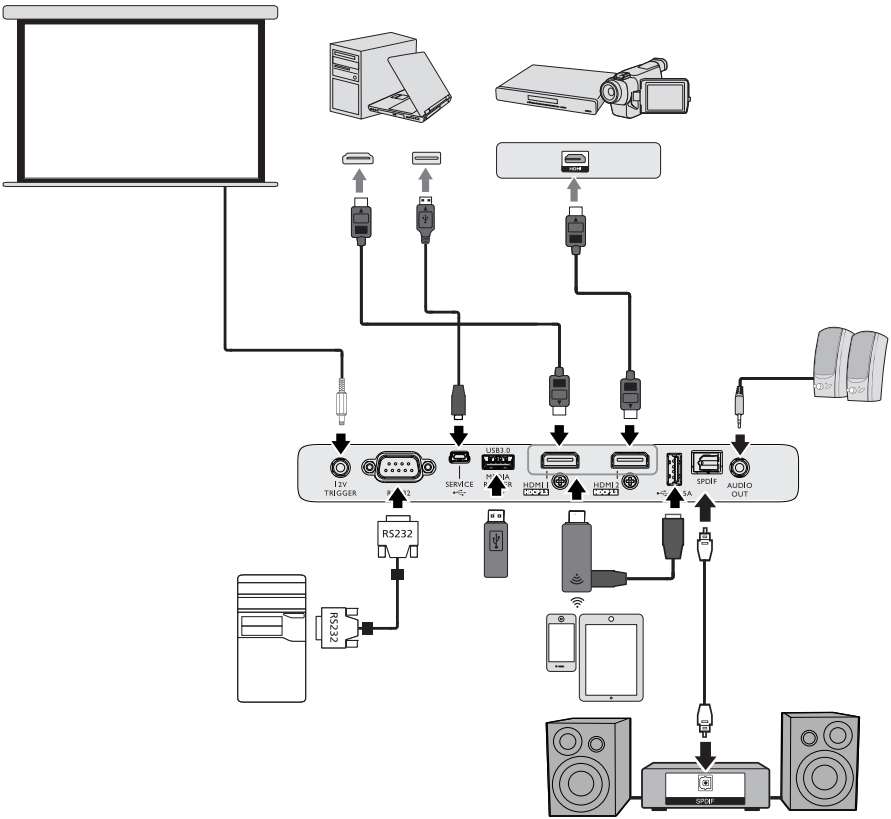

Installation

Installing the USB wireless dongle

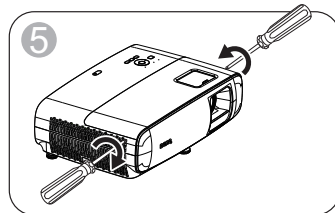
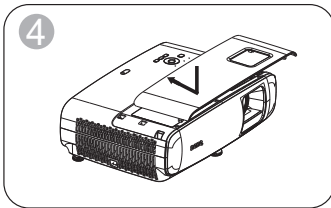
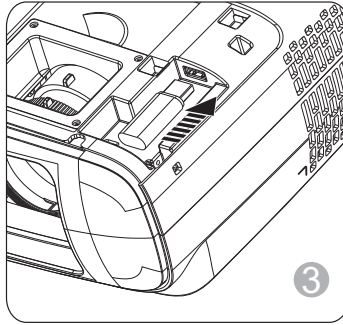
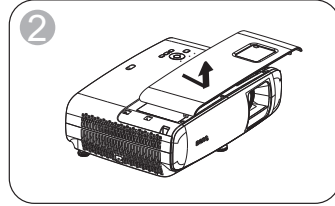
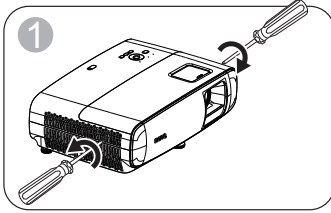

Projection dimensions

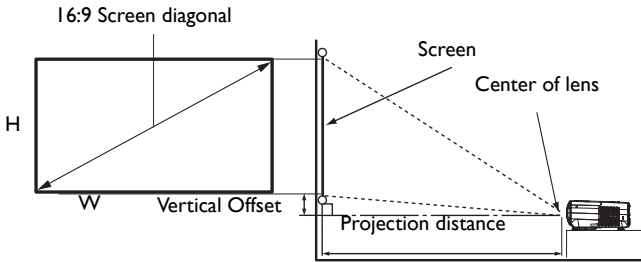

- The screen aspect ratio is 16:9 and the projected picture is in a 16:9 aspect ratio

Screen size			Distance from screen (mm)				Vertical offset (mm)
Diagonal		H (mm)	W (mm)	Min length	Average	Max length	
Inch	mm			(max. zoom)		(min. zoom)	
30	762	374	664	957	1007	1057	21
40	1016	498	886	1291	1358	1425	28
50	1270	623	1107	1624	1708	1792	35
60	1524	747	1328	1958	2059	2160	41
80	2032	996	1771	2625	2760	2895	55
100	2540	1245	2214	3293	3462	3631	69
120	3048	1494	2657	3960	4163	4366	83
140	3556	1743	3099	4627	4864	5101	97
160	4064	1992	3542	5295	5566	5837	111
180	4572	2241	3985	5962	6267	6572	124
200	5080	2491	4428	6629	6968	7307	138
220	5588	2740	4870	7296	7670	8043	152
250	6350	3113	5535	8297	8722	9146	173
300	7620	3736	6641	9966	10475	10984	207



- All measurements are approximate and may vary from the actual sizes.
- BenQ recommends that if you intend to permanently install the projector, you should physically test the projection size and distance using the actual projector in situ before you permanently install it, so as to make allowance for this projector's optical characteristics. This will help you determine the exact mounting position so that it best suits your installation location.
- To optimize your projection quality, we suggest doing the projection by following the values in the non-gray cells.
- The values in the gray cells are for reference only.

Dimensions

Projector dimensions

380 mm (W) × 128 mm (H) × 267 mm (D)

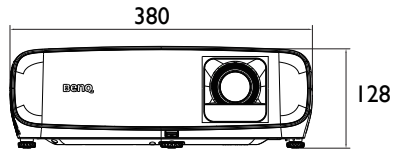
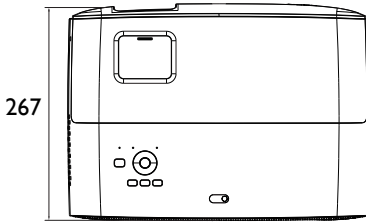

Unit: mm

Ceiling/Wall mount installation diagram

Ceiling/Wall mount screw: M4
(Max L = 25 mm; Min L = 20 mm)

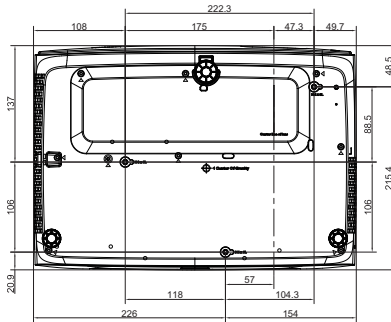

Unit: mm

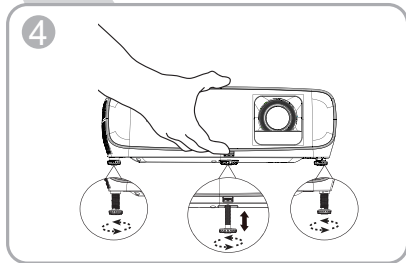
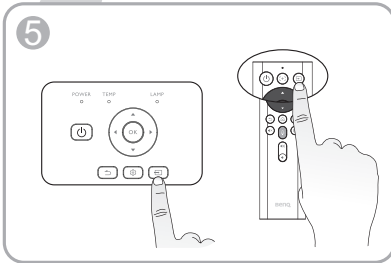
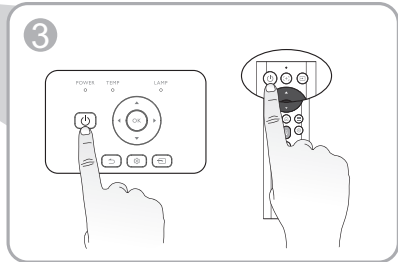
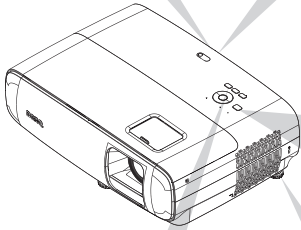
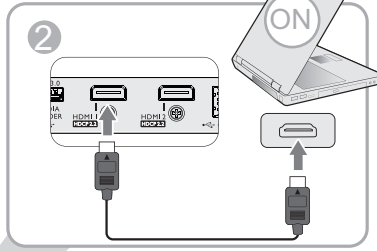
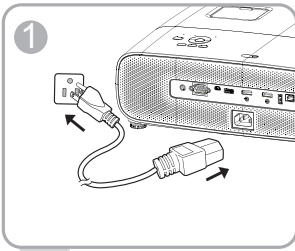

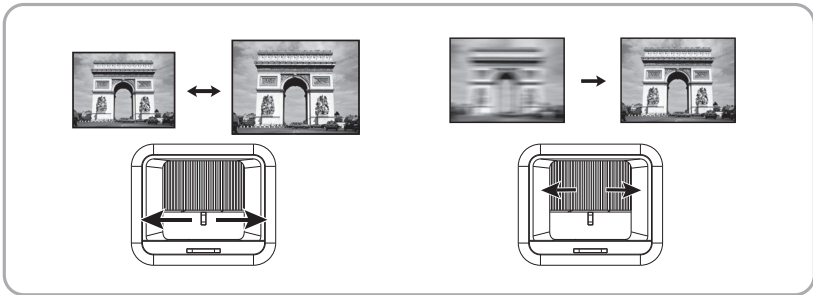

Setup Wizard

1

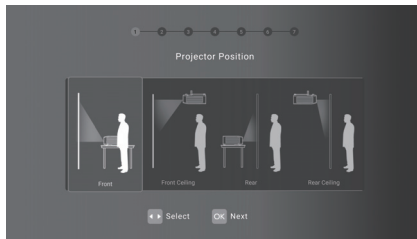

2



3

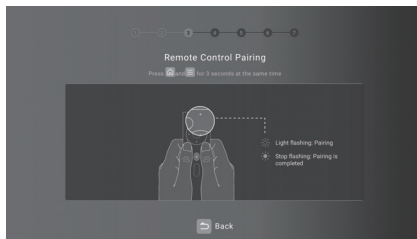

4

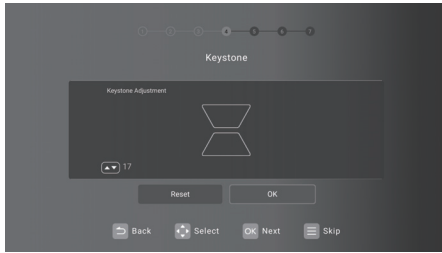

5

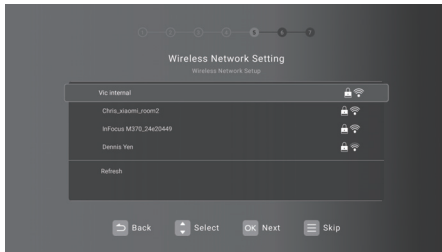

6

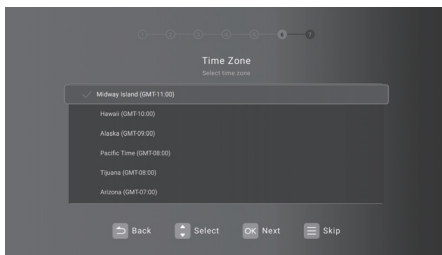

7

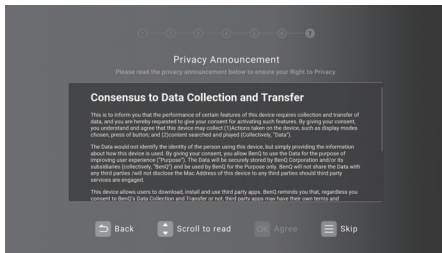

BenQ Launcher

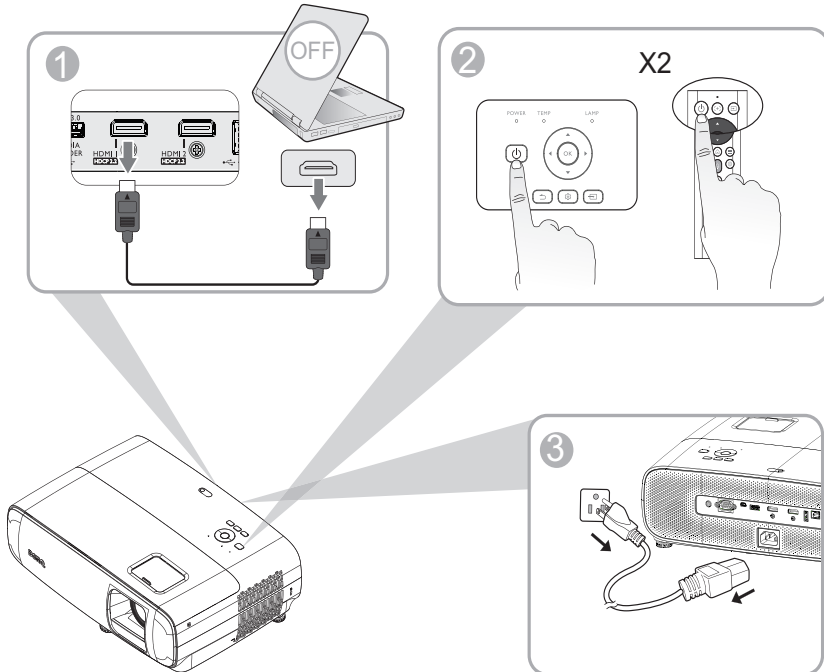

Table of contents

English	14
Français	15
Deutsch	16
Italiano.....	17
Español	18
Português	19
繁體中文.....	20
简体中文.....	21
日本語	22
한국어	23
يـبـرـع	24
हिंदी	25

 All specifications are subject to change without notice.

Optical

Resolution
3840 x 2160 with XPR

Display system
1-CHIP DMD

Lens
F = 2 ~ 2.2, f = 15.7 ~ 17.27 mm

Clear focus range
1.3 m ~ 5.1 m @ Wide,
1.0 m ~ 3.8 m @ Tele

Lamp
245 W lamp

Zoom ratio
1.1X

Electrical

Power supply
AC100–240V, 3.4 A, 50–60 Hz (Automatic)

Power consumption
350 W (Max); 0.5 W (Standby)

Mechanical

Weight
3.9 Kg ± 200 g (8.6 lbs ± 0.44 lbs)

Output terminals

Speaker
5 watt x 1

Audio signal output
PC audio jack x 1
SPDIF to optical x 1

Control

USB
Type-A (USB 3.0) x 1: Media reader/drive,
Firmware download (5V 1.5A)
Type-A (USB 2.0) x 1: Power supply (5V, 2.5A)
Mini-B x 1, Type-A (USB wireless dongle) x 1

12V DC x 1: Trigger for screen control
RS-232 serial control
9 pin x 1

IR receiver x 2

Input terminals

Video signal input
HDMI (2.0b, HDCP 2.2) x 2

Environmental Requirements

Operating temperature
0°C–40°C at sea level

Operating relative humidity
10%–90% (without condensation)

Operating altitude
0–1499 m at 0°C–35°C
1500–3000 m at 0°C–30°C (with
High Altitude Mode on)

Storage temperature
-20°C–60°C at sea level

Storage humidity
10%–90% RH (without condensation)

Storage altitude
30°C@ 0–12,200m above sea level

Transporting
Original packing or equivalent is recommended

Repairing
Please visit below website and choose your country to
find your service contact window.
<http://www.benq.com/welcome>

 Toutes les spécifications peuvent être modifiées sans préavis.

Caractéristiques optiques

Résolution

3840 x 2160 avec XPR

Système d'affichage

1-CHIP DMD

Objectif

F=2 ~ 2,2, f= 15,7 ~ 17,27 mm

Plage de mise au point claire

1,3 m ~ 5,1 m @ Large,

1,0 m ~ 3,8 m @ Télé

Lampe

Lampe 245 W

Zoom

1,1X

Caractéristiques électriques

Alimentation

100 à 240 V CA, 3,4 A, 50 à 60 Hz (Automatique)

Consommation

350 W (Max) ; 0,5 W (Veille)

Caractéristiques mécaniques

Poids

3,9 Kg ± 200 g (8,6 lbs ± 0,44 lbs)

Terminaux de sortie

Haut-parleur

5 watts x 1

Sortie signal audio

Prise audio PC x 1

SPDIF vers optique x 1

Contrôle

USB

Type-A (USB 3,0) x 1 : Lecteur/disque multimédia, téléchargement de firmware (5 V 1,5 A)

Type-A (USB 2.0) x 1 : Alimentation électrique (5 V, 2,5 A)

Mini-B x 1, type-A (dongle sans fil USB) x 1

12 V CC x 1 : Déclencheur pour le contrôle de l'écran

Contrôle série RS-232

9 broches x 1

Récepteur IR x 2

Terminaux d'entrée

Entrée signal vidéo

HDMI (2.0b, HDCP 2.2) x 2

Caractéristiques environnementales

Température de fonctionnement

0°C–40°C au niveau de la mer

Humidité relative en fonctionnement

10%-90% (sans condensation)

Altitude de fonctionnement

De 0 à 1499 m à 0°C à 35°C

1500–3000 m à 0°C–30°C (avec le mode Haute altitude activé)

Température de stockage

-20°C–60°C au niveau de la mer

Humidité de stockage

10 % à 90 % HR (sans condensation)

Altitude de stockage

30°C à 0~12200 m au-dessus du niveau de la mer

Transport

L'emballage original ou équivalent est recommandé

Réparation

Veuillez consulter le site Web ci-dessous et choisir votre pays pour trouver la fenêtre Contact de service.
<http://www.benq.com/welcome>

✎ Änderungen aller technischen Daten sind vorbehalten.

Optische Daten

Auflösung
3840 x 2160 mit XPR

Anzeigesystem
1-Chip-DMD

Objektiv
F = 2 – 2,2; f = 15,7 – 17,27 mm

Klarer Fokusbereich
1,3 – 5,1 m bei Breitbild,
1,0 – 3,8 m bei Tele

Lampe
245-W-Lampe

Zoomverhältnis
1,1-fach

Elektrische Daten

Stromversorgung
100 – 240 V Wechselspannung, 3,4 A, 50 – 60 Hz
(automatisch)

Energieverbrauch
350 W (maximal); 0,5 W (Bereitschaft)

Mechanische Daten

Gewicht
3,9 kg ± 200 g

Ausgänge

Lautsprecher
1 x 5 Watt

Audiosignalausgang
PC-Audioanschluss x 1
SPDIF zu optisch x 1

Steuerung

USB
Type-A (USB 3,0) x 1: Medienleser/-laufwerk,
Firmware-Download (5 V, 1,5 A)
Type-A (USB 2,0) x 1: Stromversorgung
(5 V, 2,5 A)
Mini-B x 1, Type-A (USB-Drahtlos-Dongle) x 1

12 V Gleichspannung x 1: Auslöser für
Leinwandsteuerung

Serielle RS-232-Steuerung
9-polig x 1

Infrarotempfänger x 2

Eingänge

Videosignaleingang
HDMI (2.0b, HDCP 2.2) x 2

Umgebungsbedingungen

Betriebstemperatur
0 – 40°C auf Meeresspiegel

Luftfeuchtigkeit bei Betrieb
10 – 90 % (nicht kondensierend)

Betriebshöhe
0 – 1499 m bei 0 – 35°C
1500 – 3000 m bei 0°C–30°C (mit
aktivem Höhenmodus)

Lagerungstemperatur
-20 – 60°C auf Meeresspiegel

Lagerungsfeuchtigkeit
10 – 90 % relative Luftfeuchte (nicht kondensierend)

Lagerungshöhe
30 °C bei 0 bis 12.200 m über Meeresspiegel

Transport
Originalverpackung oder gleichwertige Verpackung
wird empfohlen

Reparatur
Bitte besuchen Sie die nachstehende Webseite und
wählen Sie Ihr Land. Dadurch erscheint Ihr
Servicekontaktfenster. <http://www.benq.com/welcome>

Tutte le specifiche sono soggette a modifiche senza preavviso.

Ottica

Risoluzione

3840 x 2160 con XPR

Sistema di visualizzazione

1-CHIP DMD

Obiettivo

F = 2 - 2,2, f = 15,7 - 17,27 mm

Distanza di messa a fuoco nitida

1,3 m ~ 5,1 m @ Wide,

1,0 m ~ 3,8 m @ Tele

Lampada

Lampada a 245 W

Portata dello zoom

1.1X

Elettricità

Alimentazione

100-240 V CA, 3,4 A, 50-60 Hz (Automatico)

Consumo energetico

350 W (massimo); 0,5 W (Standby)

Meccanica

Peso

3,9 Kg ± 200 g (8.6 lbs ± 0.44 lbs)

Terminali d'uscita

Altoparlante

5 Watt x 1

Uscita segnale audio

Connettore audio PC x 1

SPDIF - ottico x 1

Controllo

USB

Tipo A (USB 3,0) x 1: Lettore/unità multimediale, download del firmware (5 V, 1,5 A)

Tipo A (USB 2.0) x 1: Alimentazione (5 V, 2,5 A)

Mini-B x 1, Tipo A (dongle wireless USB) x 1

12 V CC x 1: Interruttore per controllo schermo

Controllo seriale RS-232

9 pin x 1

Ricevitore IR x 2

Terminali d'ingresso

Segnale ingresso video

HDMI (2.0b, HDCP 2.2) x 2

Requisiti ambientali

Temperatura operativa

0°C-40°C a livello del mare

Umidità relativa operativa

10%-90% (senza condensa)

Altitudine operativa

0-1499 m a 0°C-35°C

1500-3000 m a 0°C-30°C

(con Modalità altitudine elevata attiva)

Temperatura di stoccaggio

-20°C-60°C a livello del mare

Umidità di immagazzinamento

10%-90% di umidità relativa (senza condensa)

Altitudine di conservazione

30°C@ 0-12.200 m sul livello del mare

Trasporto

Si consiglia la confezione originale o equivalente.

Riparazione

Visitare il sito web di seguito e selezionare il Paese per trovare la finestra di contatto assistenza.

<http://www.benq.com/welcome>

 Todas las especificaciones están sujetas a cambios sin previo aviso.

Ópticas

Resolución

3840 x 2160 con XPR

Sistema óptico

1-CHIP DMD

Lente

$F = 2 \sim 2,2$, $f = 15,7 \sim 17,27$ mm

Intervalo de enfoque claro

1,3 m ~ 5,1 m con gran angular,
1,0 m ~ 3,8 m con teleobjetivo

Lámpara

Lámpara de 245 W

Relación de zoom

1,1 X

Eléctricas

Fuente de alimentación

100–240 VCA, 3,4 A, 50–60 Hz (automático)

Consumo de energía

350 W (máx.); 0,5 W (espera)

Mecánicas

Peso

3,9 Kg \pm 200 g (8,6 lbs \pm 0,44 lbs)

Terminales de salida

Altavoz

5 vatios x 1

Salida de señal de audio

Conector de audio de PC x 1
SPDIF a óptico x 1

Control

USB

Tipo-A (USB 3.0) x 1: Unidad/Lector de medios,
descarga de firmware (5 V 1,5 A)

Tipo-A (USB 2,0) x 1: Fuente de alimentación
(5 V y 2,5 A)

Mini-B x 1, Tipo -A (dongle inalámbrico USB) x 1

12 VCC x 1: activador de control de la pantalla

Control de serie RS-232

9 clavijas x 1

Receptor de infrarrojos x 2

Terminales de entrada

Entrada de señal de vídeo

HDMI (2.0b, HDCP 2.2) x 2

Requisitos medioambientales

Temperatura de funcionamiento

0°C–40°C a nivel del mar

Humedad relativa de funcionamiento

10 %-90 % (sin condensación)

Altitud de funcionamiento

0-1499 m a 0 °C-35 °C

1500–3000 m a 0°C–30°C

(con Modo Gran altitud activado)

Temperatura de almacenamiento

-20°C–60°C a nivel del mar

Humedad de almacenamiento

HR de entre el 10 % y el 90 % (sin condensación)

Altitud de almacenamiento

30°C a 0~12 200 m por encima del nivel del mar

Transporte

Se recomienda el embalaje original o equivalente.

Reparación

Visite el siguiente sitio web y seleccione el país para encontrar su contacto de servicio técnico.

<http://www.benq.com/welcome>

 Todas as especificações estão sujeitas a alteração sem aviso prévio.

Ópticas

Resolução

3840 x 2160 com XPR

Sistema de visualização

1-CHIP DMD

Lente

F = 2 ~ 2,2, f = 15,7 ~ 17,27 mm

Intervalo de focagem da lente

1,3 m ~ 5,1 m em Wide,

1,0 m ~ 3,8 m em Tele

Lâmpada

Lâmpada de 245 W

Taxa de zoom

1.1X

Eléctricas

Fonte de alimentação

AC100–240V, 3,4 A, 50/-60 Hz (Automático)

Consumo de energia

350 W (Máx); 0,5 W (Modo de Espera)

Mecânicas

Peso

3,9 Kg ± 200 g

Terminais de saída

Altifalante

5 watts x 1

Saída do sinal de áudio

Tomada de áudio de PC x 1

SPDIF para óptico x 1

Controlo

USB

Tipo A (USB 3.0) x 1: Leitor de multimédia/unidade de armazenamento, transferência de firmware (5V 1,5A)

Tipo A (USB 2.0) x 1: Fornecimento de energia (5V, 2,5A)

Mini-B x 1, Tipo-A (adaptador sem fios USB) x 1

12V DC x 1: Accionador para controlo do ecrã

Controlo de série RS-232

9 pinos x 1

Receptor IR x 2

Terminais de entrada

Entrada do sinal de vídeo

HDMI (2.0b, HDCP 2.2) x 2

Requisitos ambientais

Temperatura em funcionamento

0°C–40°C ao nível do mar

Humidade relativa em funcionamento

10%–90% (sem condensação)

Altitude em funcionamento

0-1499 m a 0°C–35°C

1 500–3 000 m a 0°C–30°C

(com Modo Grande Altitude activado)

Temperatura de armazenamento

-20°C–60°C ao nível do mar

Humidade em armazenamento

10%–90% HR (sem condensação)

Altitude de armazenamento

30°C a 0–12 200 m acima do nível do mar

Transporte

Recomenda-se a utilização da embalagem original ou equivalente.

Reparação

Visite o website indicado abaixo e escolha o seu país para encontrar as informações de contacto de assistência técnica. <http://www.benq.com/welcome>

 所有規格如有變更，恕不另行通知。

光學

解析度

3840 x 2160 含 XPR

顯示系統

1-CHIP DMD

鏡頭

F = 2 ~ 2.2, f = 15.7 ~ 17.27 mm

清晰對焦範圍

1.3 m ~ 5.1 m @ 廣角,

1.0 m ~ 3.8 m @ 望遠

燈泡

245 W 燈泡

變焦倍率

1.1X

電氣

電源供應

AC100-240V、3.4 A、50 - 60 Hz (自動)

耗電量

350 W (最大); 0.5 W (待機)

機械

重量

3.9 Kg ± 200 g (8.6 lbs ± 0.44 lbs)

輸出端子

喇叭

5 瓦 x 1

音訊訊號輸出

PC 音訊插孔 x 1

SPDIF 至光學 x 1

控制

USB

A 型 (USB 3.0) x 1: 媒體讀取器 / 磁碟、韌體下載 (5V 1.5A)

A 型 (USB 2.0) x 1: 電源 (5V, 2.5A)

Mini-B x 1、Type-A (USB 無線接收器) x 1

12V DC x 1: 觸發器用於螢幕控制

RS-232 序列控制

9 pin x 1

紅外線接收器 x 2

輸入端子

視訊訊號輸入

HDMI (2.0b, HDCP 2.2) x 2

環境需求

操作溫度

0°C - 40°C 海平面

操作相對溼度

10% - 90% (未凝結)

操作海拔

0-1499 公尺, 於 0°C 至 35°C

1500 至 3000 公尺, 在 0°C 至 30°C

(開啟高海拔模式)

儲存溫度

-20°C - 60°C 海平面

存放溼度

10% - 90% RH (未凝結)

儲存高度

30°C @ 0~12,200m 海平面上

搬運

建議使用原本或同材質包裝

維修

請瀏覽以下網站並選擇所在國家, 即可找到服務聯絡窗口。

<http://www.benq.com/welcome>

 所有规格如有变更，恕不事先通知。

光学

分辨率

3840 x 2160 (开启 XPR)

显示系统

1-CHIP DMD

镜头

$F = 2 \sim 2.2, f = 15.7 \sim 17.27 \text{ mm}$

清晰焦距范围

1.3 m ~ 5.1 m @ 广角,

1.0 m ~ 3.8 m @ 远焦

灯泡

245 W 灯泡

变焦倍数

1.1X

电气

电源

AC100 - 240V, 3.4 A, 50 - 60 Hz (自动)

功耗

350 W (最大); 0.5 W (待机)

机械

重量

3.9 Kg \pm 200 g (8.6 磅 \pm 0.44 磅)

输出接口

扬声器

5 W x 1

音频信号输出

PC 音频插孔 x 1

SPDIF 转光学 x 1

控制

USB

Type-A (USB 3.0) x 1: 媒体阅读器 / 驱动器、固件
下载 (5V 1.5A)

Type-A (USB 2.0) x 1: 电源 (5V, 2.5A)

Mini-B x 1, A 型 (USB 无线电子狗) x 1

12V DC x 1: 触发器 (屏幕控制)

RS-232 串行控制

9 针 x 1

红外线接收器 x 2

输入接口

视频信号输入

HDMI (2.0b, HDCP 2.2) x 2

环境要求

运行温度

0°C - 40°C (海平面)

运行相对湿度

10%-90% (无冷凝)

运行高度

0 - 1499 m @ 0°C - 35°C

1500 - 3000 m @ 0°C - 30°C

(高海拔模式开启)

存储温度

-20°C - 60°C (海平面)

存储湿度

10% - 90% RH (无冷凝)

存储海拔高度

30°C @ 0~12,200m (海平面上)

运输

建议使用原包装或等同物

维修

请访问下面的网站，选择您所在的国家 / 地区以查找您的服务联系窗口。

<http://www.benq.com/welcome>

すべての仕様は予告なしに変更する場合があります。

光学

解像度

3840 x 2160 (XPR あり)

表示システム

1-CHIP DMD

レンズ

F = 2 ~ 2.2、f = 15.7 ~ 17.27 mm

鮮明なフォーカス範囲

1.3 m ~ 5.1 m (ワイド時)、

1.0 m ~ 3.8 m (望遠時)

ランプ

245 W ランプ

ズーム比

1.1X

電気仕様

電源装置

AC100 ~ 240V、3.4 A、50 ~ 60 Hz (自動)

消費電力

350 W (最大)、0.5 W (スタンバイ)

機械仕様

重量

3.9 Kg ± 200 g (8.6 ポンド ± 0.44 ポンド)

出力端末

スピーカー

5 ワット x 1

オーディオ信号出力

PC オーディオジャック x 1

SPDIF ~ 光 x 1

コントロール

USB

タイプ A (USB 3.0) x 1 : メディアリーダー / ドラ

イブ、ファームウェアのダウンロード (5V 1.5A)

タイプ A (USB 2.0) x 1 : 電源 (5V、2.5A)

ミニ B x 1、タイプ A (USB ワイヤレス Dongle)

x 1

12V DC x 1 : 画面コントロール用トリガ

RS-232 シリアルコントロール

9 ピン x 1

IR 受信装置 x 2

入力端末

ビデオ信号入力

HDMI (2.0b、HDCP 2.2) x 2

環境条件

動作温度

0°C ~ 40°C (海拔)

操作時の相対湿度

10% ~ 90% (結露しないこと)

動作高度

0 ~ 1,499 m (0°C ~ 35°C のとき)

1500 ~ 3000 m (0°C ~ 30°C のとき (

高地対応モードオン))

保管温度

-20°C ~ 60°C (海拔)

保管湿度

10% ~ 90% RH (結露しないこと)

保管高度

30° C において 0 ~ 12,200m (海拔)

輸送

元の梱包または同等品を推奨します

修理

以下の Web サイトにアクセスし、お住まいの国を選

び、サービス連絡先窓口を検索してください。

<http://www.benq.com/welcome>

 모든 사양은 사전 통보 없이 변경될 수 있습니다 .

광학 사양

해상도

3840 x 2160(XPR 포함)

디스플레이 시스템

1-칩 DMD

렌즈

F = 2 ~ 2.2, f = 15.7 ~ 17.27 mm

선명한 초점 범위

1.3 m ~ 5.1 m @ 와이드 ,

1.0 m ~ 3.8 m @ 원거리

램프

245W 램프

zoom 비율

1.1X

전기 사양

전원 공급 장치

AC100 ~ 240V, 3.4 A, 50/60 Hz (자동)

소비 전력

350W(최대), 0.5W(대기 전력)

기계 사양

무게

3.9Kg ± 200g(8.6lbs ± 0.44lbs)

출력 단자

스피커

5 W 1 개

오디오 신호 출력

PC 오디오 잭 1 개

SPDIF- 광학 1 개

제어

USB

A 타입 (USB 3.0) 1 개 : 미디어 판독기 / 드라이브 ,

펌웨어 다운로드 (5V 1.5A)

A 타입 (USB 2.0) 1 개 : 전원 공급 장치 (5V, 2.5A)

미니 -B 1 개 , A 타입 (USB 무선 동글) 1 개

12V DC 1 개 : 트리거 (스크린 제어)

RS-232 직렬 컨트롤

9 핀 1 개

IR 수신기 2 개

입력 단자

비디오 신호 입력

HDMI(2.0b, HDCP 2.2) 2 개

환경 요건

작동 온도

0°C~40°C(해수면 기준)

작동 상대 습도

10%~90%(비응축)

작동 고도

0~1499m(0°C~35°C)

1500~3000m(0°C~30°C, 높게 모드

사용 시)

보관 온도

-20°C~60°C(해수면 기준)

보관 습도

10%~90% RH(비응축)

보관 고도

30°C@ 0~12,200m(해수면 기준 이상)

운반

원래의 포장 상자나 이와 유사한 포장재를 사용할 것을 권장합니다 .

수리하기

아래 웹사이트로 들어가서 해당 국가를 선택하면 서비스 연락처 창이 나타납니다 .

<http://www.benq.com/welcome>

جميع المواصفات عرضة للتغيير دون سابق إخطار.



الدقة

الدقة

XPR مع 2160 × 3840

نظام العرض

CHIP DMD-1

العدسة

العدسة

البعد البؤري = 2 ~ 2.2، البعد البؤري = 15.7 ~ 17.27 مم

نطاق التركيز الواضح

1.3 ~ 5.1 م عرضاً،

1.0 ~ 3.8 م طولاً

المصباح

مصباح 245 وات

نسبة الزوم

1,1X

الكهرباء

وحدة الإمداد بالطاقة

تيار متردد 100-240 فولت، 3.4 أمبير، 50-60 هرتز (تلقائي)

استهلاك الطاقة

350 وات (كحد أقصى)؛ 0.5 وات (وضع الاستعداد)

المواصفات الميكانيكية

الوزن

الوزن

3.9 كجم + 200 جرام (8.6 رطل + 0.44 رطل)

أطراف توصيل الخرج

السماعة

5 وات × 1

خرج إشارة الصوت

مقيس صوت كمبيوتر شخصي x 1

عدد 1 من SPDIF إلى صوتي

التحكم

USB

عدد 1 من النوع A (إصدار USB 3.0): محرك/قارئ وسائط 5 فولت

1.5 أمبير، (تنزيل البرامج الثابتة)

عدد 1 من النوع A (إصدار USB 2.0): مصدر الطاقة الكهربائية (5

فولت، 2.5 أمبير)

مصدر الطاقة الكهربائية (5 فولت، 2.5 أمبير)

عدد 1 من نوع A (لندرجل USB اللاسلكي) Mini-B 1، وعدد 1 من نوع A (لندرجل USB اللاسلكي)

عدد 1 تيار مستمر 12 فولت: مفتاح تشغيل للتحكم في الشاشة

تحكم تسلسلي RS-232

9 دبابيس × 1

عدد 2 مستقبل أشعة تحت الحمراء

أطراف توصيل الدخل

دخول إشارة الفيديو

عدد 2 HDMI (2.0b و 2.2 HDCP)

المتطلبات البيئية

درجة حرارة التشغيل

0°-40° درجة مئوية عند مستوى سطح البحر

الرطوبة النسبية للتشغيل

10% - 90% (بدون تكثف)

ارتفاع التشغيل

0-1499 متر عند 35-0 درجة مئوية

1500 - 3000 م في 0 - 30 درجة مئوية (مع تشغيل High Altitude

Mode

High Altitude Mode (وضع الارتفاع العالي))

درجة حرارة التخزين

20-60 درجة مئوية عند مستوى سطح البحر

الرطوبة المناسبة للتخزين

10%-90% رطوبة نسبية (بدون تكاثف)

ارتفاع التخزين

30 درجة مئوية عند 0-12200 متر فوق مستوى سطح البحر

النقل

يوصى باستخدام الحزمة الأصلية أو ما يعادلها

الإصلاح

يرجى زيارة موقع الويب أدناه واختيار بلدك لتعثر على نافذة بيانات الاتصال

بالدعم الفني. <http://www.benq.com/welcome>



सभी ब्यौरे बगैर सूचना परिवर्तन के अधीन हैं।

ऑप्टिकल

रेज़ॉल्यूशन

XPR के साथ 3840 x 2160

डिस्प्ले सिस्टम

1-CHIP DMD

लेंस

$F = 2 \sim 2.2$, $f = 15.7 \sim 17.27$ मिमी

स्पष्ट फोकस रेंज

1.3 मी ~ 5.1 मी @ चौड़ा,

1.0 मी ~ 3.8 मी @ टेली

लैंप

245 W लैंप

जूम अनुपात

1.1X

इलेक्ट्रिकल

विजली आपूर्ति

AC100-240V, 3.4 A, 50-60 Hz (स्वचालित)

विजली खपत

350 वाट (अधिकतम); 0.5 वाट (स्टैंडबाई)

मैकेनिकल

वजन

3.9 किग्रा ± 200 ग्रा (8.6 पाउंड ± 0.44 पाउंड)

आउटपुट टर्मिनल

स्पीकर

5 वाट x 1

ऑडियो सिग्नल आउटपुट

पीसी ऑडियो जैक x 1

SPDIF से ऑप्टिकल x 1

नियंत्रण

USB

टाइप-A (USB 3.0) x 1: मीडिया रीडर/ड्राइव, फ़र्मवेयर

डाउनलोड (5V 1.5A)

टाइप-A (USB 2.0) x 1: पावर सप्लाय (5V, 2.5A)

मिनी-B x 1, टाइप-A (USB वायरलेस डोंगल) x 1

12V DC x 1: स्क्रीन नियंत्रण के लिए ट्रिगर

RS-232 सीरियल नियंत्रण

9 पिन x 1

IR रिसेवर x 2

इनपुट टर्मिनल

वीडियो सिग्नल इनपुट

HDMI (2.0b, HDCP 2.2) x 2

पर्यावरण संबंधी आवश्यकताएँ

संचालन तापमान

0°C-40°C समुद्र स्तर पर

संचालन सापेक्षिक आर्द्रता

10%-90% (संघनन के बगैर)

संचालन ऊँचाई

0-1499 मी 0°C-35°C पर

1500-3000 मी 0°C-30°C पर (उच्च

ऊँचाई मोड चालू रहते हुए)

स्टोरेज तापमान

-20°C-60°C समुद्र स्तर पर

स्टोरेज आर्द्रता

10%-90% RH(संघनन के बगैर)

स्टोरेज ऊँचाई

30°C@ 0-12,200 मी समुद्र स्तर से ऊपर

परिवहन

मूल पैकिंग या समकक्ष की अनुशंसा की जाती है

मरम्मत करना

कृपया नीचे दी गई वेबसाइट पर जाएँ और अपना सेवा संपर्क खोजने के लिए अपना देश चुनें। <http://www.benq.com/welcome>

- En For further information, please download User Manual on official website:
<http://www.benq.com/>
- Fr Pour de plus amples informations, veuillez télécharger le Manuel de l'utilisateur sur le site Internet officiel : <http://www.benq.com/>
- De Für weitere Informationen laden Sie bitte die Bedienungsanleitung von der offiziellen Webseite herunter: <http://www.benq.com/>
- It Per ulteriori informazioni, scaricare il manuale utente sul sito web ufficiale: <http://www.benq.com/>
- Es Para más información, descargue el manual del usuario que encontrará en el sitio web oficial: <http://www.benq.com/>
- Pt Para mais informações, transfira o Manual do Utilizador a partir do website oficial: <http://www.benq.com/>
- Tc 有關詳細訊息，請至官方網站下載使用手冊：<http://www.benq.com/>
- Sc 有关详细信息，请至官方网站下载用户手册：<http://www.benq.com/>
- Ja 詳しくは、公式 Web サイト (<http://www.benq.com/>) でユーザーマニュアルをダウンロードしてご確認ください。
- Ko 자세한 내용을 보려면 공식 웹사이트 <http://www.benq.com/> 에서 사용 설명서를 다운로드하십시오 .
- Ar لمزيد من المعلومات، يرجى تنزيل دليل المستخدم من الموقع الرسمي:
<http://www.benq.com/>
- Hi अधिक जानकारी के लिए, कृपया आधिकारिक वेबसाइट से उपयोगकर्ता मैनुअल डाउनलोड करें:
<http://www.benq.com/>



BenQ.com

© 2019 BenQ Corporation.
All rights reserved. Rights of modification reserved.

PQJ39-4000-00
P/N: 4JjL901.001