

# Table of Contents

<b>Important safety instructions</b> .....	<b>4</b>
<b>Notice</b> .....	<b>5</b>
Risk Group 2 .....	5
Laser Caution .....	5
<b>Product information</b> .....	<b>6</b>
Shipping contents .....	6
Specifications .....	6
Control terminals .....	6
Remote control .....	7
<b>Installation</b> .....	<b>8</b>
Projection dimensions .....	8
Adjusting the projector position .....	10
<b>LED Indicators</b> .....	<b>11</b>
<b>Dimensions</b> .....	<b>12</b>
Projector dimensions .....	12
Ceiling mount installation diagram .....	12
<b>RS232 command</b> .....	<b>13</b>
RS232 pin assignment .....	13

Please visit below website for latest version of User Manual / Installation Guide.

<http://business-display.benq.com/>

# Important safety instructions

Your projector is designed and tested to meet the latest standards for safety of information technology equipment. However, to ensure safe use of this product, it is important that you follow the instructions mentioned in the user manual / installation guide and marked on the product.

1. **Please read the user manual / installation guide before you operate your projector.** Save it for future reference.
2. **Do not look straight at the projector lens during operation.** The intense light beam may damage your eyes.
3. **Refer servicing to qualified service personnel.**
4. **Always open the lens shutter (if any) or remove the lens cap (if any) when the projector light source is on.**
5. The light source becomes extremely hot during operation.
6. In some countries, the line voltage is NOT stable. This projector is designed to operate safely within a mains voltage between 100 to 240 volts AC, but could fail if power cuts or surges of  $\pm 10$  volts occur. **In areas where the mains voltage may fluctuate or cut out, it is recommended that you connect your projector through a power stabilizer, surge protector or uninterruptible power supply (UPS).**
7. Do not block the projection lens with any objects when the projector is under operation as this could cause the objects to become heated and deformed or even cause a fire. To temporarily turn off the light source, use the blank function.
8. Do not operate light sources beyond the rated light source life.
9. Do not place this product on an unstable cart, stand, or table. The product may fall, sustaining serious damage.
10. Do not attempt to disassemble this projector. There are dangerous high voltages inside which may cause death if you should come into contact with live parts.

Under no circumstances should you ever undo or remove any other covers. Refer servicing only to suitably qualified professional service personnel.

11. Do not block the ventilation holes.
  - Do not place this projector on a blanket, bedding or any other soft surface.
  - Do not cover this projector with a cloth or any other item.
  - Do not place inflammables near the projector.

If the ventilation holes are seriously obstructed, overheating inside the projector may result in a fire.
12. Do not stand the projector on end vertically. Doing so may cause the projector to fall over, causing injury or resulting in damage to the projector.
13. Do not step on the projector or place any objects upon it. Besides probable physical damage to the projector, doing so may result in accidents and possible injury.
14. When the projector is under operation, you may sense some heated air and odor from its ventilation grill. It is a normal phenomenon and not a product defect.
15. Do not place liquids near or on the projector. Liquids spilled into the projector may cause it to fail. If the projector does become wet, disconnect it from the power supply's power outlet and call BenQ to have the projector serviced.
16. This apparatus must be earthed.
17. Do not place this projector in any of the following environments.
  - Space that is poorly ventilated or confined. Allow at least 50 cm clearance from walls and free flow of air around the projector.
  - Locations where temperatures may become excessively high, such as the inside of a car with all windows rolled up.
  - Locations where excessive humidity, dust, or cigarette smoke may contaminate optical components, shorten the projector's life span and darken the image.
  - Locations near fire alarms
  - Locations with an ambient temperature above 40°C / 104°F
  - Locations where the altitudes are higher than 3000 m (10000 feet).
18. To avoid damaging the DLP chips, do not direct a high-power laser beam onto the projection lens.

# Notice

## Risk Group 2

1. According to the classification of photobiological safety of light sources and light source systems, this product is Risk Group 2, IEC 62471-5:2015.
2. Possibly hazardous optical radiation emitted from this product.
3. Do not stare at operating light source. May be harmful to the eyes.
4. As with any bright source, do not stare into the direct beam.



The projector's light source unit uses a laser.

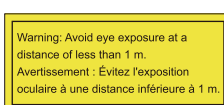

- Notice is given to supervise children and to never allow them to stare into the projector beam at any distance from the projector.
- Notice is given to use caution when using the remote control for starting the projector while in front of the projection lens.
- Notice is given to the user to avoid the use of optical aids such as binoculars or telescopes inside the beam.

## Laser Caution

This product belongs to CLASS I laser product and complies with IEC 60825-1:2014.

LASER RADIATION, DO NOT STARE INTO BEAM, CLASS I LASER PRODUCT.

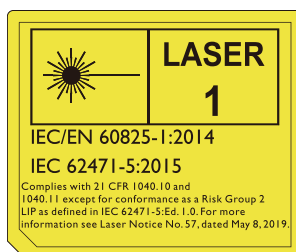

Above laser caution are located on the bottom of this apparatus.

Caution – Use of controls or adjustments or performance of procedures other than those specified herein may result in hazardous radiation exposure.

# Product information

## Shipping contents

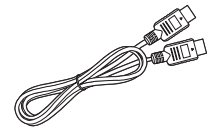
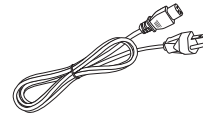
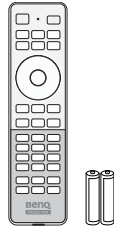
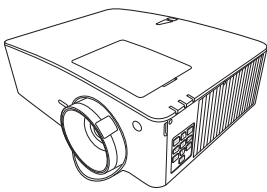

Projector

Remote control and  
batteries

Installation guide

Power cord

HDMI cable

## Specifications

	LU935	LU935ST
Display system	1-CHIP DMD	
Resolution	1920 (H) x 1200 (V)	
Light source	Laser	
Throw ratio	1.36 ~ 2.18	0.81 ~ 0.89
Power consumption	495 W (Max); < 0.5 W (Standby)	
Dimensions	416 mm (W) x 166 mm (H) x 351 mm (D)	
Weight	6.3 Kg (13.0 lbs)	

## Control terminals

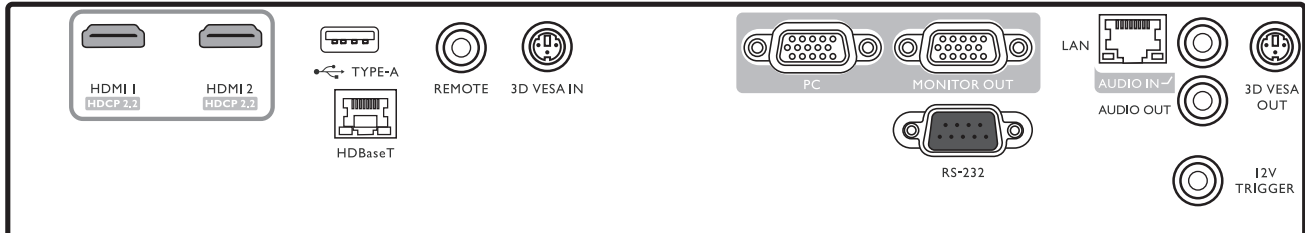

### • REMOTE

For connection to a wired remote control.

### • RS232

Standard 9-pin D-sub interface for connection to PC control system and projector maintenance.

### • USB TYPE A

Support 5V/1.5A output. (Power for WDC10/QCast Mirror. Power for WDC20 should come from external power supply.)

### • LAN

For connection to RJ45 Cat5/Cat6 Ethernet cable to control the projector through a network.

### • HDBaseT

For connection to a HDBaseT transmitter via an Ethernet cable (Cat5/Cat6) to input up to WUXGA (1920 x 1200) timing, RS232 control signal and IR control signal.

\*The HDBaseT port does not support LAN control.

### • HDMI 1

Connection to HDMI source.

### • HDMI 2

Connection to HDMI source.

### • PC

15-pin VGA port for connection to RGB source or PC.

### • MONITOR OUT

Connection to other display equipment for concurrent playback display. (Used with PC port.)

### • AUDIO IN

Connection to an audio input source via an audio cable. (Used with PC port.)

### • AUDIO OUT

Connection to a speaker or headset.

- **12V TRIGGER**

Trigger external devices such as an electric screen or light control, etc.

- **3D VESA IN**

Connection to a 3D enabled device.

- **3D VESA OUT**

Connection to a 3D IR emitter.

## Remote control

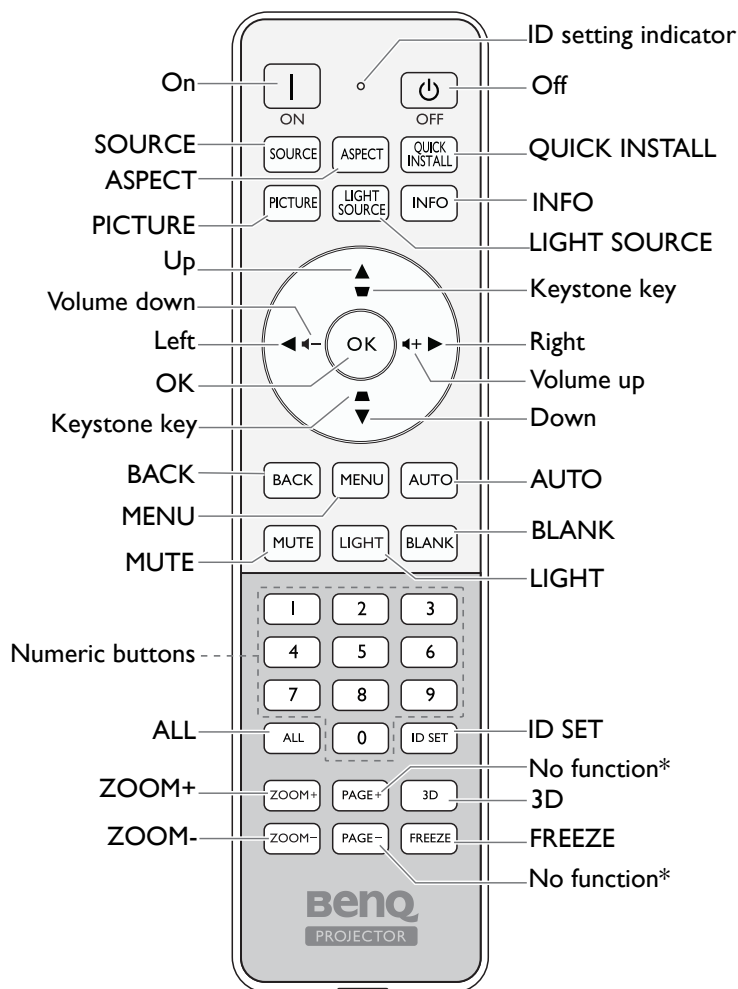

\* This button is not available for this model.

## Remote control ID setting

Sets the remote control ID for this remote control (between 01~99). After the projector ID is set, switch to the same ID for the remote control to control the projector.

### Setting the ID

1. Press and hold **ID SET** until the ID setting indicator lights up.
2. Enter the ID for the remote control (between 01~99). The remote control ID should be the same as the corresponding projector ID. (Please set the corresponding projector ID in OSD.)
3. The ID is saved successfully when you see the ID setting indicator starts flickering and then blackout.

## Clearing the ID

1. Press and hold **ID SET** until the ID setting indicator lights up.
2. Press **ALL** to clear current ID setting of the remote control.
3. The ID is cleared successfully when you see the ID setting indicator starts flickering and then blackout.

## Installation

### Projection dimensions

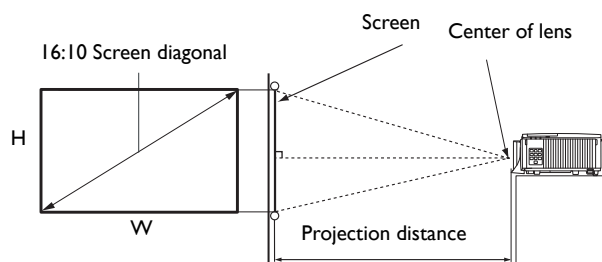

### LU935

- The screen aspect ratio is 16:10 and the projected picture is in a 16:10 aspect ratio

Screen size				Projection distance (mm)		
Diagonal		H (mm)	W (mm)	Min distance (max. zoom)	Average	Max distance (min. zoom)
Inch	mm					
30	762	404	646	879	1144	1409
50	1270	673	1077	1465	1906	2348
60	1524	808	1292	1758	2287	2817
70	1778	942	1508	2051	2669	3287
80	2032	1077	1723	2343	3050	3756
90	2286	1212	1939	2636	3431	4226
100	2540	1346	2154	2929	3812	4696
110	2794	1481	2369	3222	4194	5165
120	3048	1615	2585	3515	4575	5635
130	3302	1750	2800	3808	4956	6104
140	3556	1885	3015	4101	5337	6574
150	3810	2019	3231	4394	5719	7043
200	5080	2692	4308	5859	7625	9391
250	6350	3365	5385	7323	9531	11739
300	7620	4039	6462	8788	11437	14087

## LU935ST

- The screen aspect ratio is 16:10 and the projected picture is in a 16:10 aspect ratio

Screen size				Projection distance (mm)		
Diagonal		W (mm)	H (mm)	Min length (max. zoom)	Average	Max length (min. zoom)
Inch	mm					
30	762	646	404	523	549	575
40	1016	862	538	698	732	767
50	1270	1077	673	872	915	958
60	1524	1292	808	1047	1098	1150
80	2032	1723	1077	1396	1465	1534
90	2286	1939	1212	1570	1648	1725
100	2540	2154	1346	1745	1831	1917
110	2794	2369	1481	1919	2014	2109
120	3048	2585	1615	2094	2197	2300
130	3302	2800	1750	2268	2380	2492
140	3556	3015	1885	2443	2563	2684
150	3810	3231	2019	2617	2746	2875
160	4064	3446	2154	2791	2929	3067
170	4318	3662	2289	2966	3112	3259
180	4572	3877	2423	3140	3295	3451
190	4826	4092	2558	3315	3479	3642
200	5080	4308	2692	3489	3662	3834
250	6350	5385	3365	4362	4577	4792
300	7620	6462	4039	5234	5492	5751



- To optimize your projection quality, we suggest you do the projection within non-gray area.

- All measurements are approximate and may vary from the actual sizes.

BenQ recommends that if you intend to permanently install the projector, you should physically test the projection size and distance using the actual projector in situ before you permanently install it, so as to make allowance for this projector's optical characteristics. This will help you determine the exact mounting position so that it best suits your installation location.



- Ceiling installation must be done by a qualified professional. Contact your dealer for more information. It is not recommended you install the projector yourself.
- Only use the projector on a solid, level surface. Serious injury and damage can occur if the projector is dropped.
- Do not use the projector in an environment where extreme temperature occurs. The projector must be used at temperatures between 32 degrees Fahrenheit (0 degrees Celsius) and 104 degrees Fahrenheit (40 degrees Celsius).
- Screen damage will occur if the projector is exposed to moisture, dust or smoke.
- Do not cover the vents on the projector. Proper ventilation is required to dissipate heat. Damage to the projector will occur if the vents are covered.

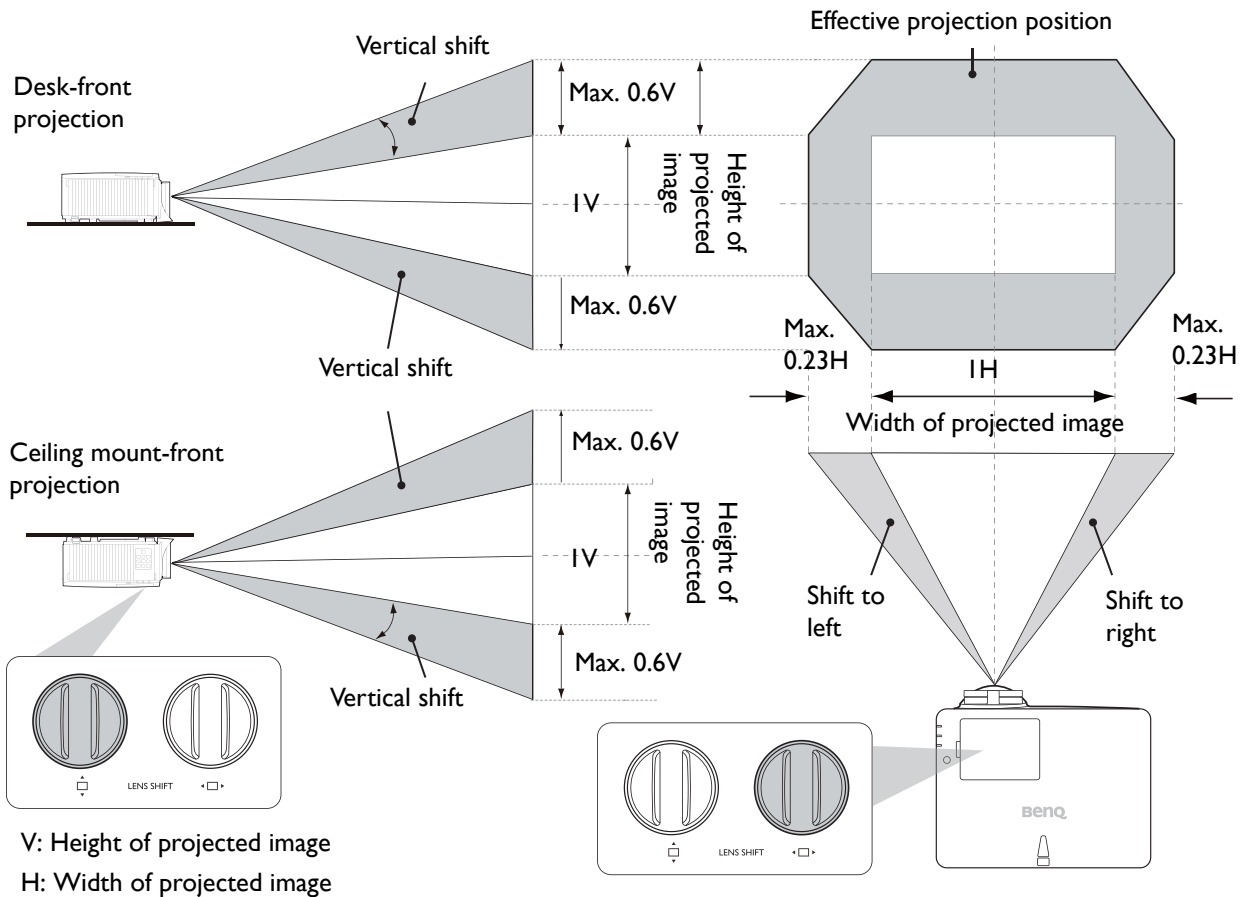

# Adjusting the projector position

## Shifting the projection lens



- If you hear a “clicking sound” during the adjustment, it means that the knob is past its adjustment limit. Please stop adjusting it, in order to avoid any unexpected damage, and turn the knob in the opposite direction, at least to one step before the click.
- If you can't turn it back, please press and turn the knob back at same time.

To reach the highest or lowest projection position:

1. Turn  (Up/Down).
2. When you feel it is reaching the limit, turn  (Left/Right) to the left or right and turn  again.
3. Repeat the step above until finding the suitable position you need.

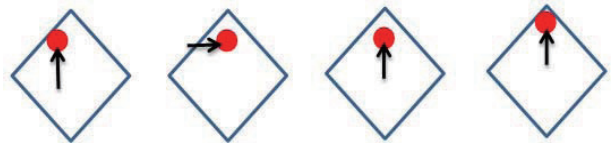

- If you hear a “clicking sound” during the adjustment, it means that the knob is past its adjustment limit. Please stop adjusting it, in order to avoid any unexpected damage, and turn the knob in the opposite direction, at least to one step before the click.
- If you can't turn it back, please press and turn the knob back at same time.



# LED Indicators

Light			Status & Description
POWER	TEMP	LIGHT	
<b>Power events</b>			
Orange	Off	Off	Stand-by mode
Green flashing	Off	Off	Powering up
Green	Off	Off	Normal operation
Orange flashing	Off	Off	Normal power-down cooling
Red flashing	Red flashing	Red flashing	Download
Green	Off	Red	CW start fail
Green	Off	Red flashing	Phosphor wheel start fail
Green	Off	Off	Burn-in ON
Green	Green	Green	Burn-in OFF
<b>Light source events</b>			
Green	Off	Orange	Light source life exhausted
Off	Off	Red	Light source error in normal operation
Off	Off	Orange flashing	Light source is not lit up
<b>Thermal events</b>			
Red	Red	Off	Fan 1 error (the actual fan speed is outside the desired speed)
Red	Red flashing	Off	Fan 2 error (the actual fan speed is outside the desired speed)
Red	Green	Off	Fan 3 error (the actual fan speed is outside the desired speed)
Red	Green flashing	Off	Fan 4 error (the actual fan speed is outside the desired speed)
Red flashing	Red	Off	Fan 5 error (the actual fan speed is outside the desired speed)
Red flashing	Red flashing	Off	Fan 6 error (the actual fan speed is outside the desired speed)
Green	Red	Off	Temperature 1 error (over limited temperature)

# Dimensions

## Projector dimensions

416 mm (W) x 166 mm (H) x 351 mm (D)

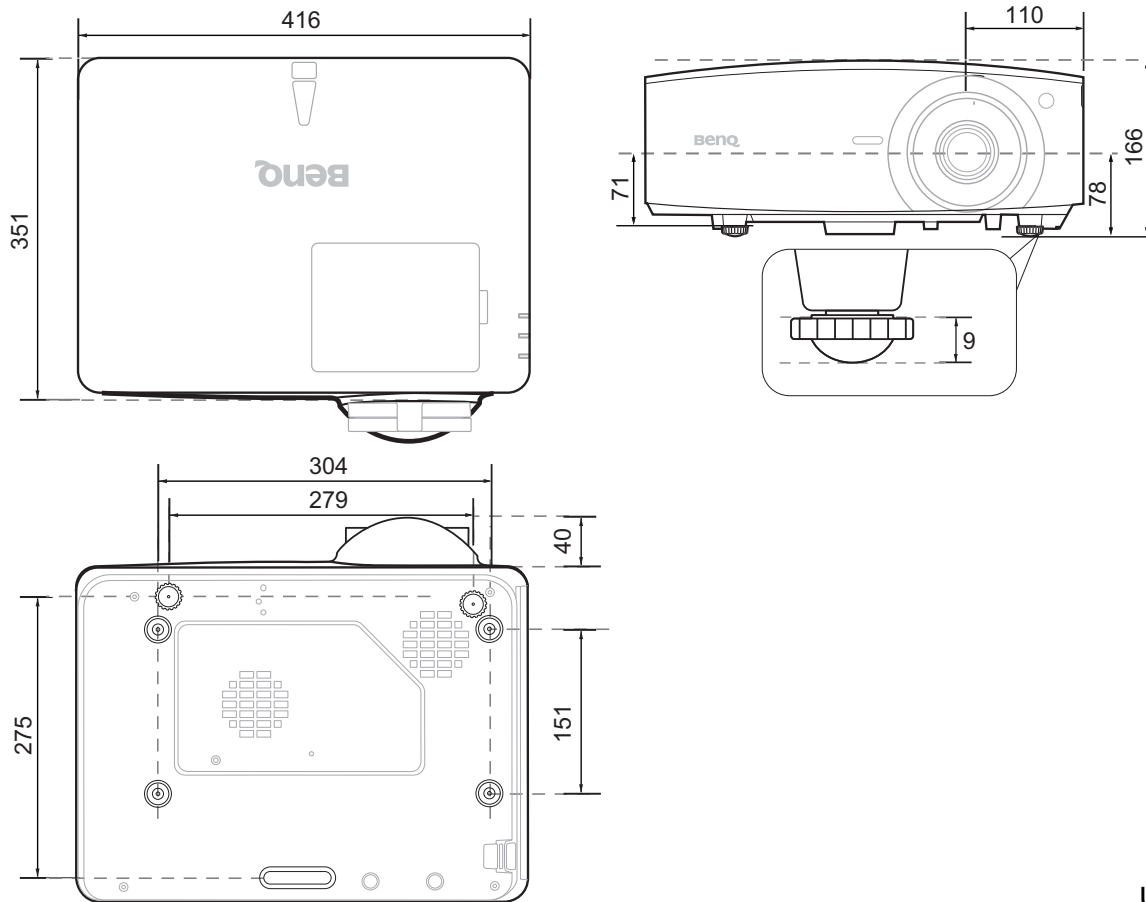

Unit: mm

## Ceiling mount installation diagram

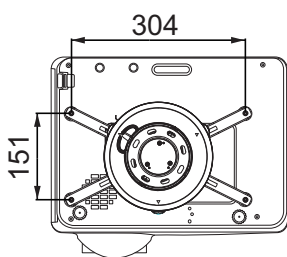

A: BenQ ceiling mount CMG3 (5J.JAM10.001)  
 Ceiling mount screw: M4  
 (Max. L = 25 mm; Min. L = 20 mm)

B: Third party mounting holes  
 Screw: M6 (Max. L = 8 mm)

Unit: mm

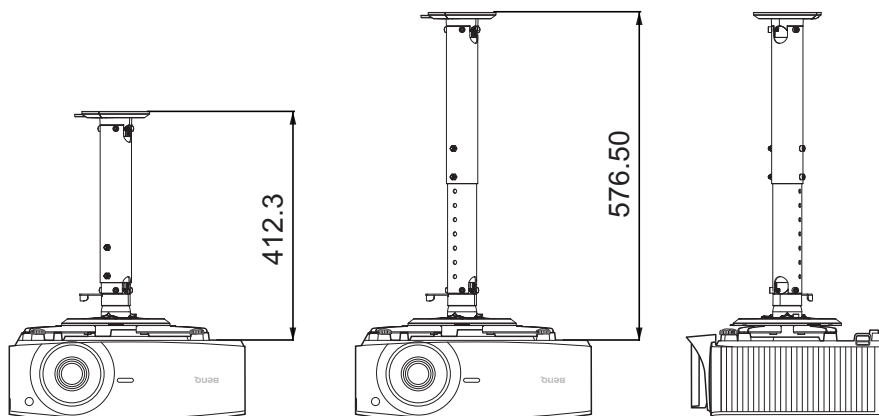

# RS232 command

## RS232 pin assignment

No.	Serial
1	NC
2	RX
3	TX
4	NC
5	GND

No.	Serial
6	NC
7	RTSZ
8	CTSZ
9	NC

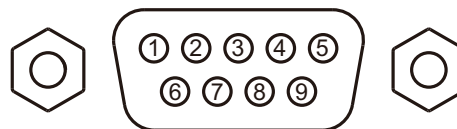

Function	Type	Operation	ASCII
Power	Write	Power On	<CR>*pow=on#<CR>
	Write	Power off	<CR>*pow=off#<CR>
	Read	Power Status	<CR>*pow=?#<CR>
Source Selection	Write	COMPUTER/YPbPr	<CR>*sour=RGB#<CR>
	Write	HDMI	<CR>*sour=hdmi#<CR>
	Write	HDMI 2	<CR>*sour=hdmi2#<CR>
	Write	HDbaseT	<CR>*sour=hdbaset#<CR>
	Read	Current source	<CR>*sour=?#<CR>
Audio Control	Write	Mute On	<CR>*mute=on#<CR>
	Write	Mute Off	<CR>*mute=off#<CR>
	Read	Mute Status	<CR>*mute=?#<CR>
	Write	Volume +	<CR>*vol=+#<CR>
	Write	Volume -	<CR>*vol=-#<CR>
	Write	Volume level for customer	<CR>*vol=value#<CR>
	Read	Volume Status	<CR>*vol=?#<CR>
Audio source select	Write	Audio pass Through off	<CR>*audiosour=off#<CR>
	Write	Audio-Computer1	<CR>*audiosour=RGB#<CR>
	Write	Audio-HDMI	<CR>*audiosour=hdmi#<CR>
	Write	Audio-HDMI2	<CR>*audiosour=hdmi2#<CR>
	Read	Audio pass Status	<CR>*audiosour=?#<CR>
Picture Mode	Write	Presentation	<CR>*appmod=preset#<CR>
	Write	sRGB	<CR>*appmod=srgb#<CR>
	Write	Bright	<CR>*appmod=bright#<CR>
	Write	DICOM	<CR>*appmod=dicom#<CR>
	Write	Video	<CR>*appmod=video#<CR>
	Write	Infographic	<CR>*appmod=infographic#<CR>
	Write	3D	<CR>*appmod=threed#<CR>
	Write	HDR	<CR>*appmod=hdr#<CR>
	Write	HLG	<CR>*appmod=hlg#<CR>
	Write	User1	<CR>*appmod=user1#<CR>
	Write	User2	<CR>*appmod=user2#<CR>
	Read	Picture Mode	<CR>*appmod=?#<CR>

Function	Type	Operation	ASCII
Picture Setting	Write	Contrast +	<CR>*con=+#<CR>
	Write	Contrast -	<CR>*con=-#<CR>
	Read	Contrast value	<CR>*con=?#<CR>
	Write	Brightness +	<CR>*bri=+#<CR>
	Write	Brightness -	<CR>*bri=-#<CR>
	Read	Brightness value	<CR>*bri=?#<CR>
	Write	Color +	<CR>*color=+#<CR>
	Write	Color -	<CR>*color=-#<CR>
	Read	Color value	<CR>*color=?#<CR>
	Write	Sharpness +	<CR>*sharp=+#<CR>
	Write	Sharpness -	<CR>*sharp=-#<CR>
	Read	Sharpness value	<CR>*sharp=?#<CR>
	Write	Color Temperature-Warm	<CR>*ct=warm#<CR>
	Write	Color Temperature-Normal	<CR>*ct=normal#<CR>
	Write	Color Temperature-Cool	<CR>*ct=cool#<CR>
	Read	Color Temperature Status	<CR>*ct=?#<CR>
	Write	Aspect 4:3	<CR>*asp=4:3#<CR>
	Write	Aspect 16:9	<CR>*asp=16:9#<CR>
	Write	Aspect 16:10	<CR>*asp=16:10#<CR>
	Write	Aspect Auto	<CR>*asp=AUTO#<CR>
	Write	Aspect Real	<CR>*asp=REAL#<CR>
	Read	Aspect Status	<CR>*asp=?#<CR>
	Write	Digital Zoom In	<CR>*zoomI#<CR>
	Write	Digital Zoom out	<CR>*zoomO#<CR>
Write	Auto	<CR>*auto#<CR>	
Brilliant Color	Write	Brilliant color on	<CR>*BC=on#<CR>
	Write	Brilliant color off	<CR>*BC=off#<CR>
	Read	Brilliant color status	<CR>*BC=?#<CR>
Operation Settings	Write	Projector Position-Front Table	<CR>*pp=FT#<CR>
	Write	Projector Position-Rear Table	<CR>*pp=RE#<CR>
	Write	Projector Position-Rear Ceiling	<CR>*pp=RC#<CR>
	Write	Projector Position-Front Ceiling	<CR>*pp=FC#<CR>
	Write	Quick auto search	<CR>*QAS=on#<CR>
	Write	Quick auto search	<CR>*QAS=off#<CR>
	Read	Quick auto search status	<CR>*QAS=?#<CR>
	Read	Projector Position Status	<CR>*pp=?#<CR>
	Write	Direct Power On-on	<CR>*directpower=on#<CR>
	Write	Direct Power On-off	<CR>*directpower=off#<CR>
	Read	Direct Power On-Status	<CR>*directpower=?#<CR>
	Write	Signal Power On-on	<CR>*autopower=on#<CR>
	Write	Signal Power On-off	<CR>*autopower=off#<CR>
	Read	Signal Power On-Status	<CR>*autopower=?#<CR>
	Write	Standby Settings-Network on	<CR>*standbynet=on#<CR>
	Write	Standby Settings-Network off	<CR>*standbynet=off#<CR>
	Read	Standby Settings-Network Status	<CR>*standbynet=?#<CR>
	Write	Standby Settings-Monitor Out on	<CR>*standbymnt=on#<CR>
	Write	Standby Settings-Monitor Out off	<CR>*standbymnt=off#<CR>
	Read	Standby Settings-Monitor Out	<CR>*standbymnt=?#<CR>

Function	Type	Operation	ASCII
Baud Rate	Write	9600	<CR>*baud=9600#<CR>
	Write	14400	<CR>*baud=14400#<CR>
	Write	19200	<CR>*baud=19200#<CR>
	Write	38400	<CR>*baud=38400#<CR>
	Write	57600	<CR>*baud=57600#<CR>
	Write	115200	<CR>*baud=115200#<CR>
	Read	Current Baud Rate	<CR>*baud=?#<CR>
Light Control	Read	Light Usage Time	<CR>*ltim=?#<CR>
	Write	Normal mode	<CR>*lampm=lnor#<CR>
	Write	Eco mode	<CR>*lampm=eco#<CR>
	Write	Dimming mode	<CR>*lampm=dimming#<CR>
	Write	Custom mode	<CR>*lampm=custom#<CR>
	Write	Light level for custom mode	<CR>*lampcustom=value#<CR>
	Read	Light level status for custom mode	<CR>*lampcustom=?#<CR>
Miscellaneous	Read	Light Mode Status	<CR>*lampm=?#<CR>
	Read	Model Name	<CR>*modelname=?#<CR>
	Write	Blank On	<CR>*blank=on#<CR>
	Write	Blank Off	<CR>*blank=off#<CR>
	Read	Blank Status	<CR>*blank=?#<CR>
	Write	Freeze On	<CR>*freeze=on#<CR>
	Write	Freeze Off	<CR>*freeze=off#<CR>
	Read	Freeze Status	<CR>*freeze=?#<CR>
	Write	Menu On	<CR>*menu=on#<CR>
	Write	Menu Off	<CR>*menu=off#<CR>
	Write	Up	<CR>*up#<CR>
	Write	Down	<CR>*down#<CR>
	Write	Right	<CR>*right#<CR>
	Write	Left	<CR>*left#<CR>
	Write	Enter	<CR>*enter#<CR>
	Write	3D Sync Off	<CR>*3d=off#<CR>
	Write	3D Auto	<CR>*3d=auto#<CR>
	Write	3D Sync Top Bottom	<CR>*3d=tb#<CR>
	Write	3D Sync Frame Sequential	<CR>*3d=fs#<CR>
	Write	3D Frame packing	<CR>*3d=fp#<CR>
	Write	3D Side by side	<CR>*3d=sbs#<CR>
	Write	3D inverter disable	<CR>*3d=da#<CR>
	Write	3D inverter	<CR>*3d=iv#<CR>
	Read	3D Sync Status	<CR>*3d=?#<CR>
	Write	Remote Receiver-top+front	<CR>*rr=tf#<CR>
	Write	Remote Receiver-front	<CR>*rr=f#<CR>
	Write	Remote Receiver-top	<CR>*rr=t#<CR>
	Read	Remote Receiver Status	<CR>*rr=?#<CR>
	Write	AMX Device Discovery-on	<CR>*amxdd=on#<CR>
	Write	AMX Device Discovery-off	<CR>*amxdd=off#<CR>
	Read	AMX Device Discovery Status	<CR>*amxdd=?#<CR>
	Read	Mac Address	<CR>*macaddr=?#<CR>
	Write	High Altitude mode on	<CR>*Highaltitude=on#<CR>
	Write	High Altitude mode off	<CR>*Highaltitude=off#<CR>
Read	High Altitude mode status	<CR>*Highaltitude=?#<CR>	



# 目錄

重要安全說明 .....	18
注意 .....	19
風險群組 2 .....	19
雷射警告 .....	19
產品資訊 .....	20
包裝盒內容 .....	20
規格 .....	20
控制端子 .....	20
遙控器 .....	21
安裝 .....	22
投影尺寸 .....	22
調整投影機位置 .....	24
LED 指示燈 .....	25
尺寸 .....	26
投影機尺寸 .....	26
天花板安裝圖 .....	26
RS232 指令 .....	27
RS232 針腳分配 .....	27

如需最新版使用手冊 / 安裝指南，請造訪下列網站。

<http://business-display.benq.com/>

# 重要安全說明

本投影機經設計完成及測試通過，符合資訊科技設備的最新安全標準。然而，為確保您安全地使用本產品，請務必遵循本使用手冊 / 安裝指南的指示與產品本身所標示的指示。

1. 操作投影機之前，請先閱讀本使用手冊 / 安裝指南。請妥善保存本手冊，以供日後參考。
2. 操作時請勿直視投影機鏡頭。強光可能會造成您的視力受損。
3. 有關維修問題，請洽詢合格的維修人員。
4. 投影機的光源亮起時，請務必打開或移除鏡頭蓋（如果有的話）。
5. 操作期間光源會變得很燙。
6. 有些國家的電壓不穩定。本投影機所設計安全操作的電壓區間為 100 至 240 伏特交流電，但如果發生斷電或功率驟然起伏達  $\pm 10$  伏特就會發生故障。如果在主電壓可能會波動或中斷的區域使用本投影機，建議您經由穩壓器、雷擊突波保護器或不斷電系統 (UPS) 連接電源。
7. 當投影機在運作中，請勿讓任何物品擋住投影的鏡頭，因為這樣可能會使得該物品遇熱變形甚至造成火災。若要暫時關閉光源，請使用空白功能。
8. 請勿使用超過額定壽命的光源。
9. 請勿將投影機放置在不平穩的手推車、架子或桌子上。否則投影機可能會掉落，造成嚴重損壞。
10. 請勿打開投影機的機殼。機身內含有危險的高電壓配件，萬一接觸人體時可能會造成電擊死亡。請勿在任何狀況下打開或移除其它部分的護蓋。有關維修問題，請洽詢合格專業的維修人員。
11. 請勿阻塞通風口。
  - 請勿將投影機放置於毯子、寢具或其它柔軟物品的表面上。
  - 請勿用布或其它物品覆蓋投影機。
  - 請勿將易燃物放在投影機附近。如果通風口嚴重阻塞而使投影機內部過熱，可能會引起火災。
12. 請勿將投影機直立擺放。因投影機可能會不穩摔落，導致人身受傷或投影機損壞。
13. 請勿踩在投影機上，或在上放置任何物品。這樣除可能導致投影機損壞外，還可能造成意外及人身受傷。
14. 當使用投影機時，您也許會在通風口附近感覺到些微的熱風與氣味。此乃正常現象，並不是產品有瑕疵。
15. 請勿將液體放在投影機附近或放在投影機上。液體如果濺到投影機內，可能導致投影機故障。投影機如果不慎弄濕，請立即拔掉電源線，並聯絡 BenQ，安排投影機的維修事宜。
16. 本裝置必須接地。
17. 請勿將本投影機放置在下列任何環境中。
  - 不通風或密閉場所。投影機離牆面至少要有 50 公分的距離，且周圍空氣要流通。
  - 過熱場所。例如：車窗緊閉的車內。
  - 潮濕、多塵或煙霧瀰漫的場所。因為可能會污染光學元件，縮短投影機的使用壽命，並使投影影像變暗。
  - 靠近火災警報器的場所。
  - 周圍溫度超過 40°C/104°F 的場所。
  - 海拔超過 3000 公尺 (10000 英尺) 的場所。
18. 為了避免損壞 DLP 晶片，請勿將高功率雷射光束對準投影鏡頭。



# 注意

## 風險群組 2

1. 根據光源及光源系統的光生物安全分類，本產品屬於 IEC 62471-5:2015 的風險群組 2。
2. 本產品可能發出有害的光學輻射。
3. 請勿直視發光的光源，這樣可能對眼睛造成傷害。
4. 在有任何明亮的光源時，請勿直視光束。



本投影機的光源裝置使用雷射。

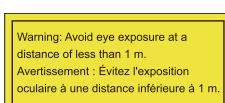

- 注意監視兒童，並且請勿讓兒童在與投影機任何距離的位置直視投影機光束。
- 使用遙控器在投影鏡頭前面啟動投影機時，請特別小心。
- 通知使用者避免在光束內部使用光學輔助工具，例如雙筒望遠鏡或望遠鏡。

## 雷射警告

本產品屬於 I 級雷射產品，符合 IEC 60825-1:2014 規範。

雷射輻射，請勿直視光束，I 級雷射產品。

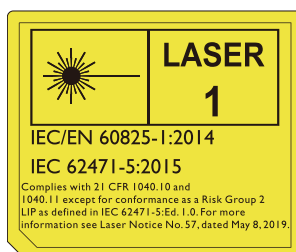

以上的雷射警告標示於本裝置的底部。

警告 - 控制、調整或執行非指定的程序可能導致危險的輻射暴露。

# 產品資訊

## 包裝盒內容

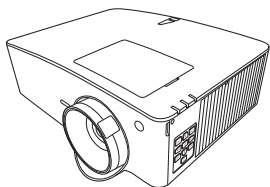

投影機



遙控器和電池



安裝指南

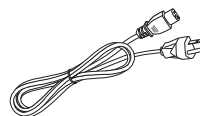

電源線

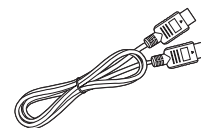

HDMI 訊號線

## 規格

	LU935	LU935ST
顯示系統	I-CHIP DMD	
解析度	1920 (H) x 1200 (V)	
光源	雷射	
投影比例	1.36 ~ 2.18	0.81 ~ 0.89
耗電量	495 瓦 (最大) ; < 0.5 瓦 (待機)	
尺寸	416 公釐 (寬) x 166 公釐 (高) x 351 公釐 (深)	
重量	6.3 公斤 (13.0 磅)	

## 控制端子

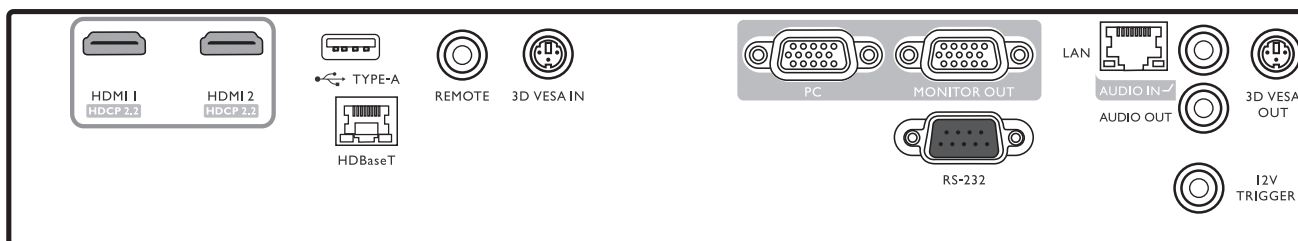

### • REMOTE

用來連接有線遙控器。

### • RS232

標準 9 針 D-sub 介面，用於連接電腦控制系統及投影機維護使用。

### • USB TYPE A

支援 5 V/1.5 A 輸出。( WDC10/QCast Mirror 的電源。WDC20 的電源應該來自外接電源供應器。)

### • LAN

適用於連接 RJ45 Cat5/Cat6 乙太網路訊號線，以透過網路控制投影機。

### • HDBaseT

透過乙太網路纜線 (Cat5/Cat6) 連接到 HDBaseT 傳輸器，藉以輸入 WUXGA (1920 x 1200) 的時序、RS232 控制訊號和 IR 控制訊號。

\*HDBaseT 連接埠不支援區域網路控制。

### • HDMI 1

連接 HDMI 信號源。

### • HDMI 2

連接 HDMI 信號源。

### • PC

15 針 VGA 埠，用於連接 RGB 或電腦。

### • MONITOR OUT

連接其它顯示裝置進行同時播放。( 搭配 PC 連接埠使用 )

### • AUDIO IN

透過音訊纜線連接音訊輸入來源。( 搭配 PC 連接埠使用 )

### • AUDIO OUT

連接到喇叭或耳機。

### • 12V TRIGGER

啟動外接裝置，例如電動布幕或燈光控制等。

### • 3D VESA IN

3D 功能裝置的連接。

### • 3D VESA OUT

3D 紅外線發射器的連接。

## 遙控器

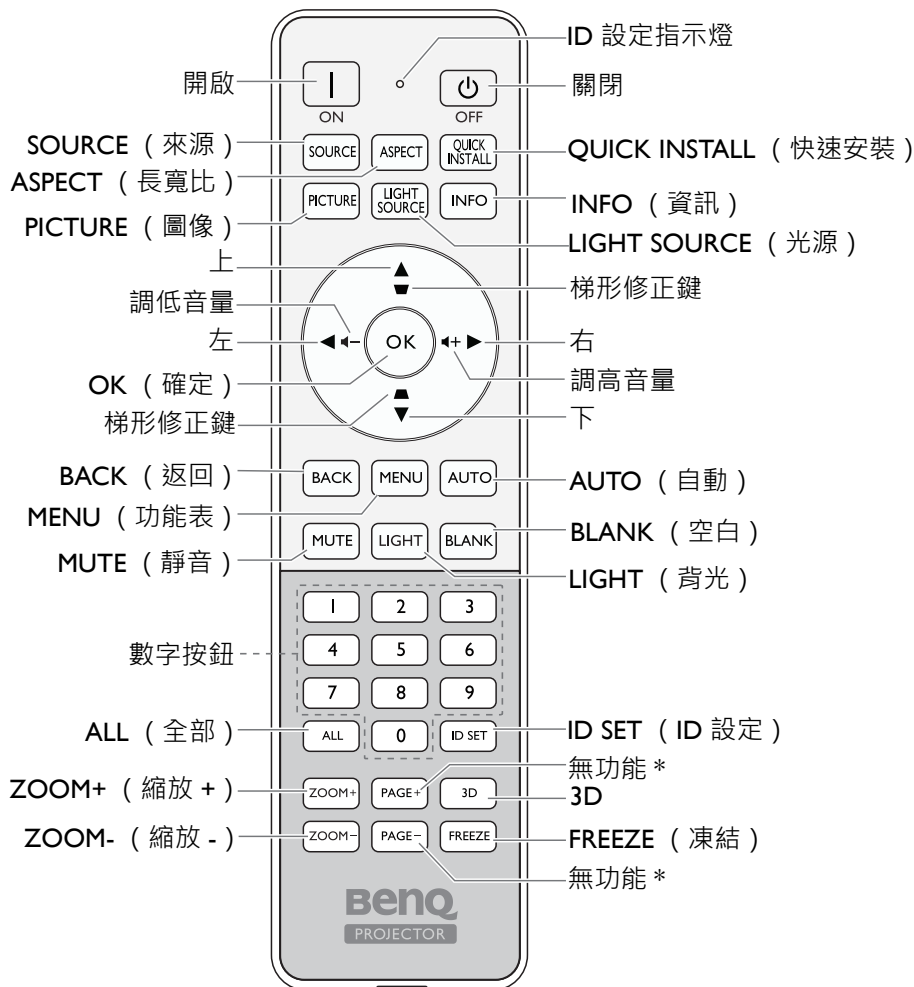

\* 該按鈕在此機型中無法使用。

## 遙控器 ID 設定

設定此遙控器的遙控器 ID (介於 01~99 之間)。設定投影機 ID 之後，切換為投影機的另一組 ID 即可控制此台投影機。

### 設定 ID

1. 按住 **ID SET (ID 設定)** 直到 ID 設定指示燈亮起為止。
2. 輸入遙控器的 ID (介於 01~99 之間)。遙控器 ID 應該與相對應的投影機 ID 相同。(請在 OSD 中設定相對應的投影機 ID。)
3. 您看見 ID 設定指示燈開始閃爍然後熄滅，表示成功儲存 ID。

## 清除 ID

1. 按住 **ID SET** (ID 設定) 直到 ID 設定指示燈亮起為止。
2. 按下 **ALL** (全部) 清除遙控器的目前 ID 設定。
3. 您看見 ID 設定指示燈開始閃爍然後熄滅，表示成功清除 ID。

## 安裝 投影尺寸

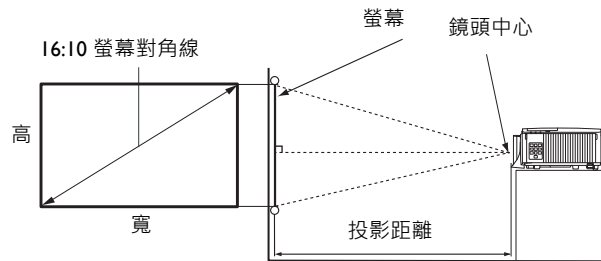

### LU935

- 畫面縱橫比為 16:10，投影影像縱橫比為 16:10

螢幕尺寸				投影距離 (公釐)		
對角線		高 (公釐)	寬 (公釐)	最短距離	平均值	最長距離
英吋	公釐			(使用最大鏡頭)		(使用最小鏡頭)
30	762	404	646	879	1144	1409
50	1270	673	1077	1465	1906	2348
60	1524	808	1292	1758	2287	2817
70	1778	942	1508	2051	2669	3287
80	2032	1077	1723	2343	3050	3756
90	2286	1212	1939	2636	3431	4226
100	2540	1346	2154	2929	3812	4696
110	2794	1481	2369	3222	4194	5165
120	3048	1615	2585	3515	4575	5635
130	3302	1750	2800	3808	4956	6104
140	3556	1885	3015	4101	5337	6574
150	3810	2019	3231	4394	5719	7043
200	5080	2692	4308	5859	7625	9391
250	6350	3365	5385	7323	9531	11739
300	7620	4039	6462	8788	11437	14087

## LU935ST

- 畫面縱橫比為 16:10· 投影影像縱橫比為 16:10

螢幕尺寸				投影距離 (公釐)		
對角線		寬 (公釐)	高 (公釐)	最小長度	平均值	最大長度
英吋	公釐			(使用最大鏡頭)		(使用最小鏡頭)
30	762	646	404	523	549	575
40	1016	862	538	698	732	767
50	1270	1077	673	872	915	958
60	1524	1292	808	1047	1098	1150
80	2032	1723	1077	1396	1465	1534
90	2286	1939	1212	1570	1648	1725
100	2540	2154	1346	1745	1831	1917
110	2794	2369	1481	1919	2014	2109
120	3048	2585	1615	2094	2197	2300
130	3302	2800	1750	2268	2380	2492
140	3556	3015	1885	2443	2563	2684
150	3810	3231	2019	2617	2746	2875
160	4064	3446	2154	2791	2929	3067
170	4318	3662	2289	2966	3112	3259
180	4572	3877	2423	3140	3295	3451
190	4826	4092	2558	3315	3479	3642
200	5080	4308	2692	3489	3662	3834
250	6350	5385	3365	4362	4577	4792
300	7620	6462	4039	5234	5492	5751



- 為了達到最佳的投影品質，建議在非灰色區域內進行投影。

• 所有測量值皆為近似值，可能會與實際的大小有些許出入。  
如果您要將投影機固定安裝在某個地方，BenQ 建議您先使用這台投影機作實地測試，確認其投影尺寸和距離，並參考其光學特性之後再做安裝。這將會幫助您找到最佳的吊掛位置。



- 天花板安裝必須由合格的專業人員進行。如需詳細資訊，請聯絡您的經銷商。不建議自行安裝投影機。
- 投影機只能在堅固、平坦的表面上使用。若投影機掉落，則可能造成嚴重傷害和損壞。
- 請勿在極熱或極冷環境中使用投影機。投影機必須在華氏 32 度 (攝氏 0 度) 至華氏 104 度 (攝氏 40 度) 之間的環境下使用。
- 若投影機處於潮濕、多塵或煙霧瀰漫的環境將會導致螢幕損壞。
- 請勿阻塞投影機的通風口。必須保持良好通風以排除熱氣。若擋住通風口將會導致投影機損壞。

# 調整投影機位置

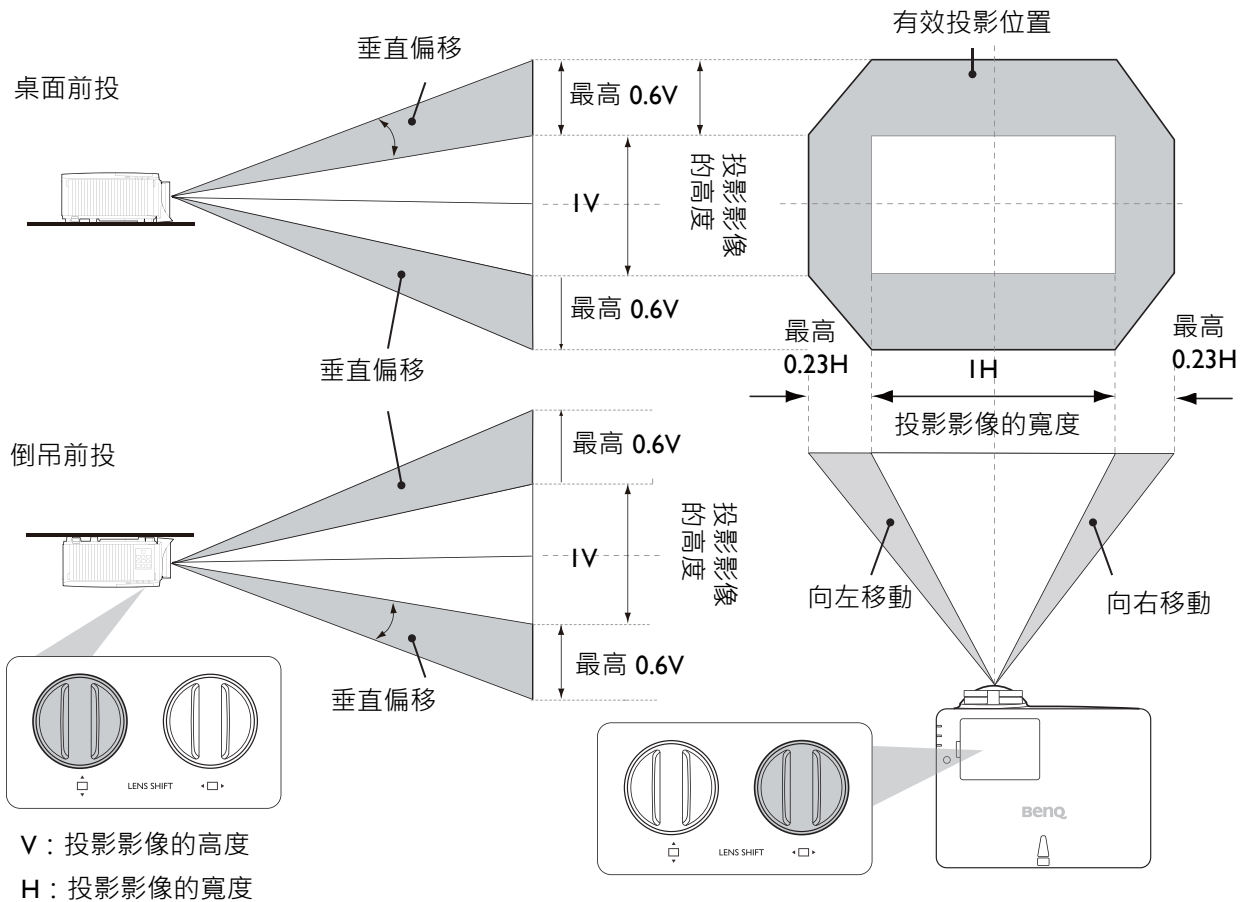

## 投影鏡頭偏移



• 如果您在調整時聽見「卡入聲」，表示旋鈕已超過調整限制。請停止調整，以免發生非預期的損壞，並且朝反方向轉動旋鈕，至少退回到發出卡入聲之前的一格。

• 如果無法轉回，請按住旋鈕同時轉回。

若要達到最高或最低投影位置：

1. 轉動  (向上 / 向下)。
2. 您覺得即將達到限制時，向左或向右轉動  (向左 / 向右) 並再次轉動 。
3. 重複上述步驟，直到發現所需的適當位置為止。

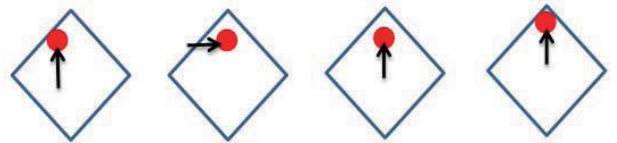

• 如果您在調整時聽見「卡入聲」，表示旋鈕已超過調整限制。請停止調整，以免發生非預期的損壞，並且朝反方向轉動旋鈕，至少退回到發出卡入聲之前的一格。

• 如果無法轉回，請按住旋鈕同時轉回。

# LED 指示燈

燈光			狀態與說明
POWER	TEMP	LIGHT	
<b>電源事件</b>			
橘色	關閉	關閉	待機模式
綠燈閃爍	關閉	關閉	啟動電源
綠色	關閉	關閉	正常操作
橘燈閃爍	關閉	關閉	正常關機冷卻
紅燈閃爍	紅燈閃爍	紅燈閃爍	下載
綠色	關閉	紅色	CW 啟動失敗
綠色	關閉	紅燈閃爍	螢光輪啟動失敗
綠色	關閉	關閉	暖機開啟
綠色	綠色	綠色	暖機關閉
<b>光源事件</b>			
綠色	關閉	橘色	光源壽命已結束
關閉	關閉	紅色	正常操作下發生光源錯誤
關閉	關閉	橘燈閃爍	光源未亮起
<b>溫度事件</b>			
紅色	紅色	關閉	風扇 1 錯誤 ( 實際風扇速度已超出所需速度 )
紅色	紅燈閃爍	關閉	風扇 2 錯誤 ( 實際風扇速度已超出所需速度 )
紅色	綠色	關閉	風扇 3 錯誤 ( 實際風扇速度已超出所需速度 )
紅色	綠燈閃爍	關閉	風扇 4 錯誤 ( 實際風扇速度已超出所需速度 )
紅燈閃爍	紅色	關閉	風扇 5 錯誤 ( 實際風扇速度已超出所需速度 )
紅燈閃爍	紅燈閃爍	關閉	風扇 6 錯誤 ( 實際風扇速度已超出所需速度 )
綠色	紅色	關閉	溫度 1 錯誤 ( 超過限制溫度 )

# 尺寸

## 投影機尺寸

416 公釐 (寬) × 166 公釐 (高) × 351 公釐 (深)

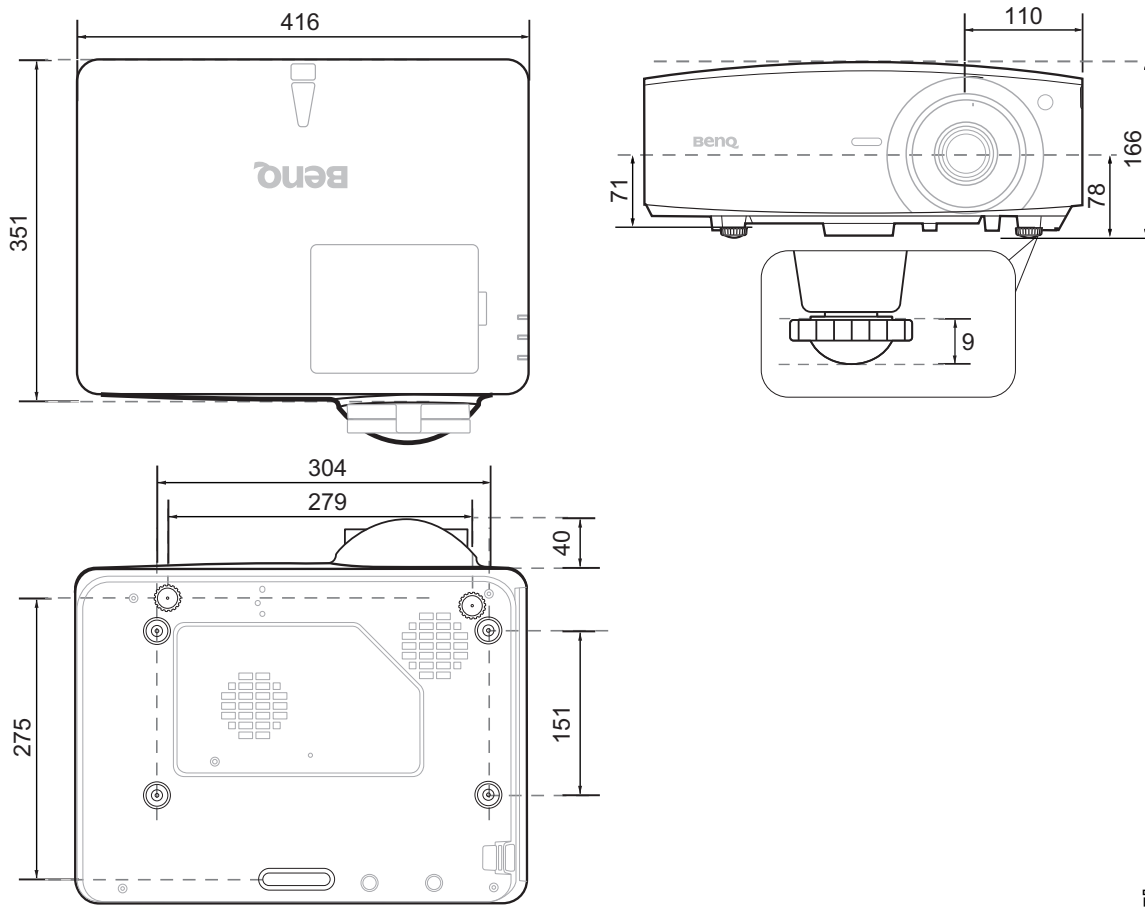

單位：公釐

## 天花板安裝圖

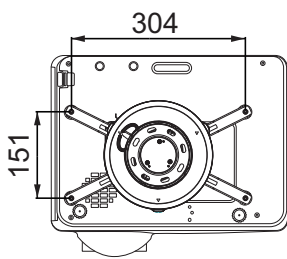

**A : BenQ 天花板安裝 CMG3 (5J.JAM10.001)**  
 天花板安裝螺絲：M4  
 (最大長度 = 25 公釐；最小長度 = 20 公釐)

**B : 第三方安裝孔**  
 螺絲：M6 (最大長度 = 8 公釐)

單位：公釐

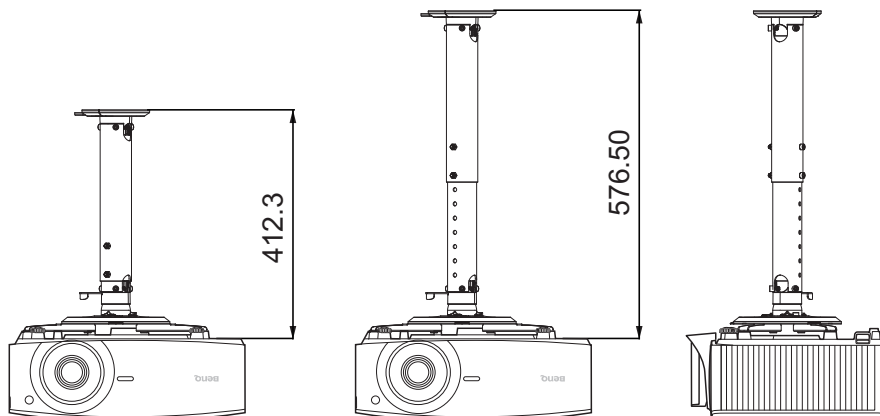



# RS232 指令

## RS232 針腳分配

編號	序列
1	NC
2	RX
3	TX
4	NC
5	GND

編號	序列
6	NC
7	RTSZ
8	CTSZ
9	NC

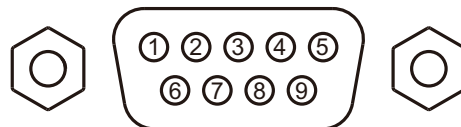

功能	類型	操作	ASCII
電源	寫入	開機	<CR>*pow=on#<CR>
	寫入	關機	<CR>*pow=off#<CR>
	讀取	電源狀態	<CR>*pow=?#<CR>
信號源選取	寫入	COMPUTER/YPbPr	<CR>*sour=RGB#<CR>
	寫入	HDMI	<CR>*sour=hdmi#<CR>
	寫入	HDMI2	<CR>*sour=hdmi2#<CR>
	寫入	HDbaseT	<CR>*sour=hdbaset#<CR>
	讀取	目前信號源	<CR>*sour=?#<CR>
音訊控制	寫入	靜音開啟	<CR>*mute=on#<CR>
	寫入	關閉靜音	<CR>*mute=off#<CR>
	讀取	靜音狀態	<CR>*mute=?#<CR>
	寫入	音量 +	<CR>*vol=+#<CR>
	寫入	音量 -	<CR>*vol=-#<CR>
	寫入	自訂音量	<CR>*vol=value#<CR>
音訊來源選取	讀取	音量狀態	<CR>*vol=?#<CR>
	寫入	音效傳送關閉	<CR>*audiosour=off#<CR>
	寫入	音訊 - 電腦 1	<CR>*audiosour=RGB#<CR>
	寫入	音訊 -HDMI	<CR>*audiosour=hdmi#<CR>
	寫入	音訊 -HDMI2	<CR>*audiosour=hdmi2#<CR>
圖片模式	讀取	音效傳送狀態	<CR>*audiosour=?#<CR>
	寫入	簡報	<CR>*appmod=preset#<CR>
	寫入	sRGB	<CR>*appmod=srgb#<CR>
	寫入	明亮	<CR>*appmod=bright#<CR>
	寫入	DICOM	<CR>*appmod=dicom#<CR>
	寫入	視訊	<CR>*appmod=video#<CR>
	寫入	資訊圖表	<CR>*appmod=infographic#<CR>
	寫入	3D	<CR>*appmod=threed#<CR>
	寫入	HDR	<CR>*appmod=hdr#<CR>
	寫入	HLG	<CR>*appmod=hlg#<CR>
	寫入	使用者 1	<CR>*appmod=user1#<CR>
	寫入	使用者 2	<CR>*appmod=user2#<CR>
	讀取	圖片模式	<CR>*appmod=?#<CR>

功能	類型	操作	ASCII
圖片設定	寫入	對比 +	<CR>*con=+#<CR>
	寫入	對比 -	<CR>*con=-#<CR>
	讀取	對比值	<CR>*con=?#<CR>
	寫入	亮度 +	<CR>*bri=+#<CR>
	寫入	亮度 -	<CR>*bri=-#<CR>
	讀取	亮度值	<CR>*bri=?#<CR>
	寫入	色彩 +	<CR>*color=+#<CR>
	寫入	色彩 -	<CR>*color=-#<CR>
	讀取	色彩值	<CR>*color=?#<CR>
	寫入	銳利度 +	<CR>*sharp=+#<CR>
	寫入	銳利度 -	<CR>*sharp=-#<CR>
	讀取	銳利度值	<CR>*sharp=?#<CR>
	寫入	色溫 - 暖色調	<CR>*ct=warm#<CR>
	寫入	色溫 - 正常	<CR>*ct=normal#<CR>
	寫入	色溫 - 冷色調	<CR>*ct=cool#<CR>
	讀取	色溫狀態	<CR>*ct=?#<CR>
	寫入	縱橫比 4:3	<CR>*asp=4:3#<CR>
	寫入	縱橫比 16:9	<CR>*asp=16:9#<CR>
	寫入	縱橫比 16:10	<CR>*asp=16:10#<CR>
	寫入	自動縱橫比	<CR>*asp=AUTO#<CR>
	寫入	真實縱橫比	<CR>*asp=REAL#<CR>
	讀取	縱橫比狀態	<CR>*asp=?#<CR>
	寫入	數位放大	<CR>*zoomI#<CR>
	寫入	數位縮小	<CR>*zoomO#<CR>
	寫入	自動	<CR>*auto#<CR>
	Brilliant Color	寫入	Brilliant color 開啟
寫入		Brilliant color 關閉	<CR>*BC=off#<CR>
讀取		Brilliant color 狀態	<CR>*BC=?#<CR>
操作設定	寫入	投影機位置 - 正放前投	<CR>*pp=FT#<CR>
	寫入	投影機位置 - 正放後投	<CR>*pp=RE#<CR>
	寫入	投影機位置 - 倒吊後投	<CR>*pp=RC#<CR>
	寫入	投影機位置 - 倒吊前投	<CR>*pp=FC#<CR>
	寫入	快速自動搜尋	<CR>*QAS=on#<CR>
	寫入	快速自動搜尋	<CR>*QAS=off#<CR>
	讀取	快速自動搜尋狀態	<CR>*QAS=?#<CR>
	讀取	投影機位置狀態	<CR>*pp=?#<CR>
	寫入	直接開機 - 開啟	<CR>*directpower=on#<CR>
	寫入	直接開機 - 關閉	<CR>*directpower=off#<CR>
	讀取	直接開機 - 狀態	<CR>*directpower=?#<CR>
	寫入	訊號開機 - 開啟	<CR>*autopower=on#<CR>
	寫入	訊號開機 - 關閉	<CR>*autopower=off#<CR>
	讀取	訊號開機 - 狀態	<CR>*autopower=?#<CR>
	寫入	待機設定 - 網路開啟	<CR>*standbynet=on#<CR>
	寫入	待機設定 - 網路關閉	<CR>*standbynet=off#<CR>
	讀取	待機設定 - 網路狀態	<CR>*standbynet=?#<CR>
	寫入	待機設定 - 顯示器輸出開啟	<CR>*standbymnt=on#<CR>
	寫入	待機設定 - 顯示器輸出關閉	<CR>*standbymnt=off#<CR>
	讀取	待機設定 - 顯示器輸出狀態	<CR>*standbymnt=?#<CR>

功能	類型	操作	ASCII
傳輸速率	寫入	9600	<CR>*baud=9600#<CR>
	寫入	14400	<CR>*baud=14400#<CR>
	寫入	19200	<CR>*baud=19200#<CR>
	寫入	38400	<CR>*baud=38400#<CR>
	寫入	57600	<CR>*baud=57600#<CR>
	寫入	115200	<CR>*baud=115200#<CR>
	讀取	目前傳輸速率	<CR>*baud=?#<CR>
燈光控制	讀取	光使用時間	<CR>*ltim=?#<CR>
	寫入	正常模式	<CR>*lampm=lnor#<CR>
	寫入	省電模式	<CR>*lampm=eco#<CR>
	寫入	調光模式	<CR>*lampm=dimming#<CR>
	寫入	自訂模式	<CR>*lampm=custom#<CR>
	寫入	自訂模式的照明亮度	<CR>*lampcustom=value#<CR>
	讀取	自訂模式的照明亮度狀態	<CR>*lampcustom=?#<CR>
其它	讀取	機型	<CR>*modelname=?#<CR>
	寫入	開啟空白畫面	<CR>*blank=on#<CR>
	寫入	關閉空白畫面	<CR>*blank=off#<CR>
	讀取	空白畫面狀態	<CR>*blank=?#<CR>
	寫入	靜止開啟	<CR>*freeze=on#<CR>
	寫入	靜止關閉	<CR>*freeze=off#<CR>
	讀取	靜止狀態	<CR>*freeze=?#<CR>
	寫入	開啟功能表	<CR>*menu=on#<CR>
	寫入	關閉功能表	<CR>*menu=off#<CR>
	寫入	上	<CR>*up#<CR>
	寫入	下	<CR>*down#<CR>
	寫入	右	<CR>*right#<CR>
	寫入	左	<CR>*left#<CR>
	寫入	輸入	<CR>*enter#<CR>
	寫入	3D 同步關閉	<CR>*3d=off#<CR>
	寫入	3D 自動	<CR>*3d=auto#<CR>
	寫入	3D 同步由上至下	<CR>*3d=tb#<CR>
	寫入	3D 同步影格順序	<CR>*3d=fs#<CR>
	寫入	3D 幀封裝	<CR>*3d=fp#<CR>
	寫入	3D 左右併列	<CR>*3d=sbs#<CR>
	寫入	3D 反轉停用	<CR>*3d=da#<CR>
	寫入	3D 反轉	<CR>*3d=iv#<CR>
	讀取	3D 同步狀態	<CR>*3d=?#<CR>
	寫入	遙控器接收器 - 上 + 前	<CR>*rr=tf#<CR>
	寫入	遙控器接收器 - 前	<CR>*rr=f#<CR>
	寫入	遙控器接收器 - 上	<CR>*rr=t#<CR>
	讀取	遙控器接收器狀態	<CR>*rr=?#<CR>
	寫入	AMX 裝置搜尋 - 開啟	<CR>*amxdd=on#<CR>
	寫入	AMX 裝置搜尋 - 關閉	<CR>*amxdd=off#<CR>
	讀取	AMX 裝置搜尋狀態	<CR>*amxdd=?#<CR>
	讀取	Mac 位址	<CR>*macaddr=?#<CR>
	寫入	高海拔模式開啟	<CR>*Highaltitude=on#<CR>
	寫入	高海拔模式關閉	<CR>*Highaltitude=off#<CR>
	讀取	高海拔模式狀態	<CR>*Highaltitude=?#<CR>



# 目录

<b>重要安全说明</b> .....	<b>32</b>
<b>注意</b> .....	<b>33</b>
风险组 2 .....	33
激光警示 .....	33
<b>产品信息</b> .....	<b>34</b>
物品清单 .....	34
规格 .....	34
控制端子 .....	34
遥控器 .....	35
<b>安装</b> .....	<b>36</b>
投影尺寸 .....	36
调节投影机位置 .....	38
<b>LED 指示灯</b> .....	<b>39</b>
<b>外形尺寸</b> .....	<b>40</b>
投影机尺寸 .....	40
吊装图解 .....	40
<b>RS232 命令</b> .....	<b>41</b>
RS232 针脚分配 .....	41

请访问以下网站以获得最新版本的用户手册 / 安装指南。

<http://business-display.benq.com/>

# 重要安全说明

您的投影机经过设计和测试，符合最新信息技术设备的安全标准。然而，为确保安全使用本投影机，按本用户手册 / 安装指南中的说明及产品上的标记进行操作是至关重要的。

1. **请在使用投影机之前阅读本用户手册 / 安装指南。** 请妥善保存本使用手册以备日后参考。
2. **请勿在使用过程中直视投影机镜头。** 强光束可能会损害眼睛。
3. **请找专业维修人员进行维修。**
4. **投影机光源开启时，请切记要打开镜头门（如有）或取下镜头盖（如有）。**
5. 运作期间光源的温度极高。
6. 在某些国家，电源电压不稳定。本投影机在 100 到 240 伏的交流电源电压范围内可以正常运行，但在停电或电压波动超过  $\pm 10$  伏时会无法正常运行。**在电源电压可能波动或断电的区域，建议您通过电源稳压器、电涌保护器或不间断电源 (UPS) 来连接投影机。**
7. 投影机工作时，请勿使用任何物体阻挡投影镜头，否则会造成物体过热、变形甚至起火。若要暂时关闭光源，请使用空屏功能。
8. 请勿使用超过额定光源寿命的光源。
9. 请勿将投影机置于不稳的推车、架子或桌子上。投影机可能跌落，遭受严重损坏。
10. 请勿尝试拆解本投影机。机身内部含有危险的高电压组件，万一接触人体时可能会造成电击死亡。在任何情况下，您都不可以打开或卸下其它护盖。请咨询专业技术人员进行维修。
11. 请勿堵塞通风孔。
  - 请勿将投影机放置在毯子、寝具或其它柔软的表面。
  - 请勿用布或其它物体覆盖投影机。
  - 请勿在投影机附近放置任何易燃品。
 如果通风口严重受阻，投影机内部过高的热度可能会引起火灾。
12. 请勿垂直竖立投影机。这样会导致投影机倾倒，造成人身伤害或投影机损坏。
13. 请勿踩踏投影机或在投影机上面放置任何物体。否则除了可能对投影机造成损坏外，还可能导致事故和人身伤害。
14. 当投影机在运行时，您可能会感觉有热气和气味从通风栅中排出。这是正常现象，并非产品缺陷。
15. 请勿在投影机附近或投影机上面放置液体。液体如果溅入投影机内，可能导致投影机故障。如果投影机已被淋湿，请将投影机电源线从墙壁插座上拔掉，然后通知 BenQ 人员维修投影机。
16. 本设备必须接地。
17. 请勿将投影机置于任何以下环境中。
  - 通风不佳或狭窄的空间。请至少离墙 50 厘米，并确保投影机周围空气流通。
  - 温度过高的地方，如窗户紧闭的汽车内。
  - 过度潮湿、有灰尘或烟雾的地方，这样会污染光学元件，缩短投影机使用寿命并使图像变暗。
  - 火警附近的地方。
  - 环境温度高于  $40^{\circ}\text{C}$  /  $104^{\circ}\text{F}$  的地方。
  - 海拔高于 2000 米的地方。
18. 为避免损坏 DLP 芯片，请勿将高能激光束指向到投影镜头。

# 注意

## 风险组 2

1. 根据光源和光源系统的光生物学安全性，本产品属于 IEC 62471-5:2015 的风险群组 2。
2. 本产品可能有危害性的光辐射。
3. 请勿在操作灯泡时直接注视光源，可能对眼睛有害。
4. 正如任何强光源一样，请勿直接注视该光束。



本投影机的光源装置使用激光。

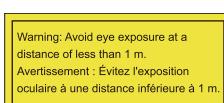

- 注意事项旨在监管儿童，请勿让他们在离投影机的任何距离直接注视投影机光束。
- 注意事项旨在让投影机镜头前用遥控器对着投影机时应注意的事项。
- 注意事项旨在让用户避免使用光学辅具，如在光束中的望远镜或天文望远镜。

## 激光警示

本产品属于 I 级激光产品并符合 IEC 60825-1:2014。

激光辐射，请勿直接注视激光束，I 级激光产品。

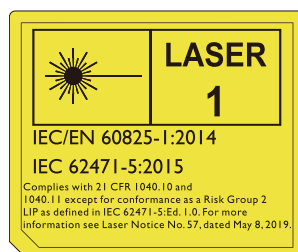

上述激光警示位于本设备的底部。

注意 - 执行非指定程序的控制或调整可能导致有害的辐射暴露。

# 产品信息

## 物品清单

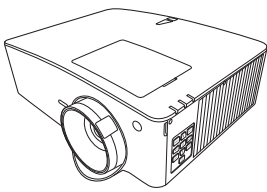

投影机

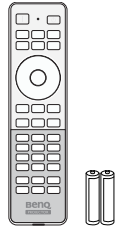

遥控器和电池



安装指南

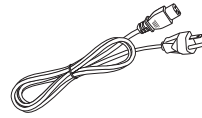

电源线

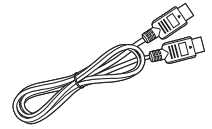

HDMI 线

## 规格

	LU935	LU935ST
显示系统	1-CHIP DMD	
分辨率	1920 (水平) × 1200 (垂直)	
光源	激光	
投影比例	1.36 ~ 2.18	0.81 ~ 0.89
功耗	475 W (最大) ; < 0.5 W (待机)	
外形尺寸	416 毫米 (宽) × 166 毫米 (高) × 351 毫米 (厚)	
重量	6.3 公斤 (13.0 磅)	

## 控制端子

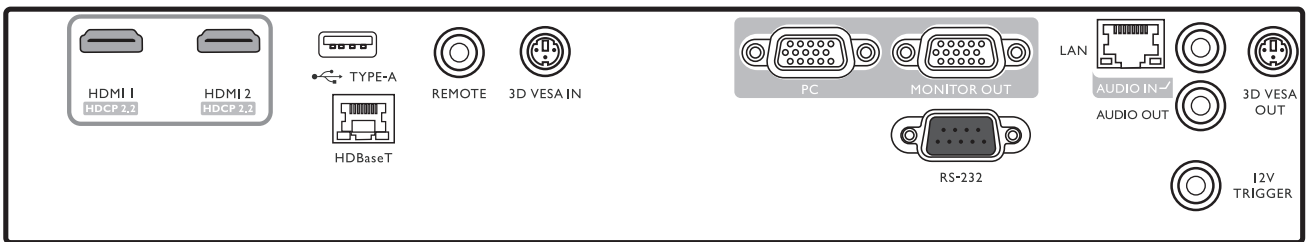

### • REMOTE

用于连接到线控。

### • RS232

标准 9 针 D-sub 接口，用于连接到电脑控制系统和投影机维护。

### • USB TYPE A

支持 5V/1.5A 输出。(WDC10/QCast Mirror 的电源，WDC20 的电源应来自外接电源。)

### • LAN

适用于连接 RJ45 Cat5/Cat6 以太网线以通过网络控制投影机。

### • HDBaseT

用于通过以太网线 (Cat5/Cat6) 连接到 HDBaseT 发射器以输入最高达 WUXGA (1920 × 1200)、RS232 控制信号和红外线控制信号。

\*HDBaseT 端口不支持 LAN 控制。

### • HDMI 1

连接到 HDMI 信号源。

### • HDMI 2

连接到 HDMI 信号源。

### • PC

15 针 VGA 端口，用于连接到 RGB 信号源或电脑。

### • MONITOR OUT

连接到其它显示设备以同时播放显示。(配合 PC 端口使用。)

### • AUDIO IN

通过音频线连接到音频输入源。(配合 PC 端口使用。)

### • AUDIO OUT

连接到扬声器或耳机。



• 12V TRIGGER

用于触发外接设备，如电动幕或灯光控制等。

• 3D VESA IN

至已启用 3D 设备的连接。

• 3D VESA OUT

至 3D 红外线发射的连接。

## 遥控器

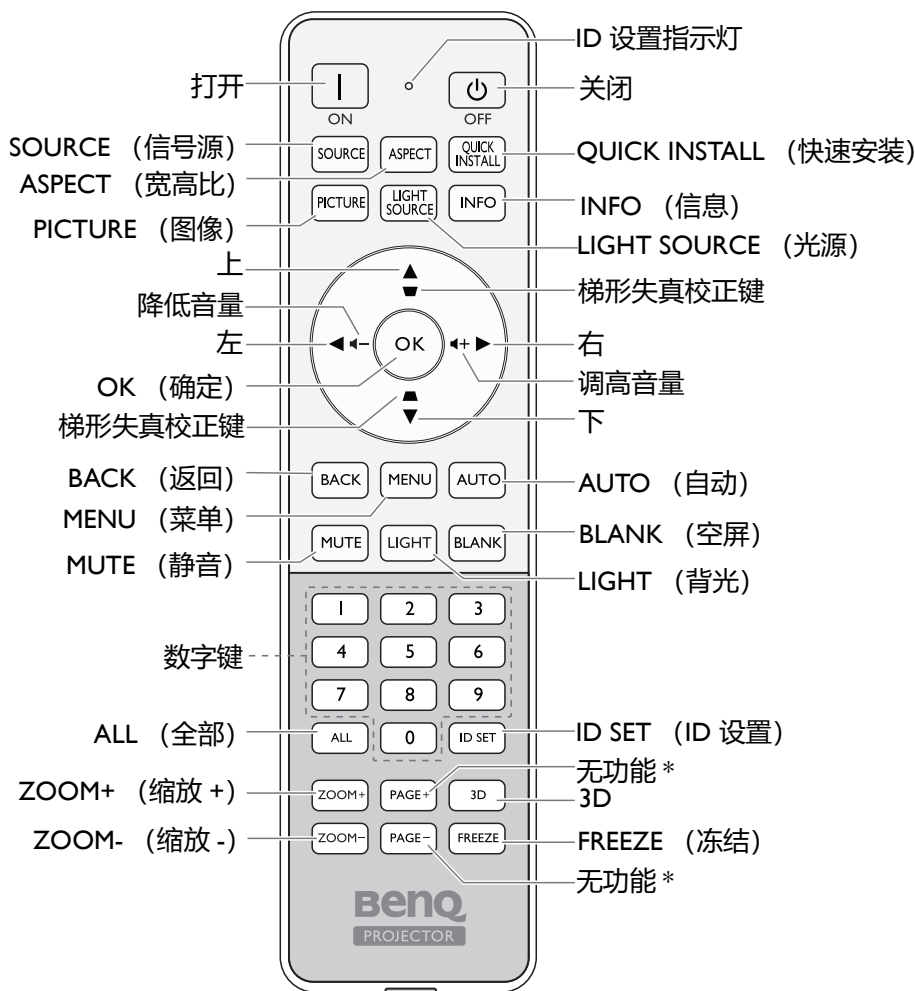

\* 该按钮在此型号中无法使用。

## 遥控器 ID 设置

为此遥控器设置的遥控器 ID (01~99 之间)。投影机 ID 设置后，将遥控器切换到同一 ID 以控制此投影机。

### 设置 ID

1. 按住 **ID SET (ID 设置)** 直至 ID 设置指示灯亮起。
2. 输入遥控器的 ID (01~99 之间)。遥控器 ID 应与相应的投影机 ID 相同。(请在 OSD 中设置相应的投影机 ID。)
3. 当您看到 ID 设置指示灯开始闪烁然后熄灭，则表明 ID 已成功保存。

## 清除 ID

1. 按住 **ID SET (ID 设置)** 直至 ID 设置指示灯亮起。
2. 按 **ALL (全部)** 可清除遥控器的当前 ID 设置。
3. 当您看到 ID 设置指示灯开始闪烁然后熄灭时，表明 ID 已成功清除。

## 安装 投影尺寸

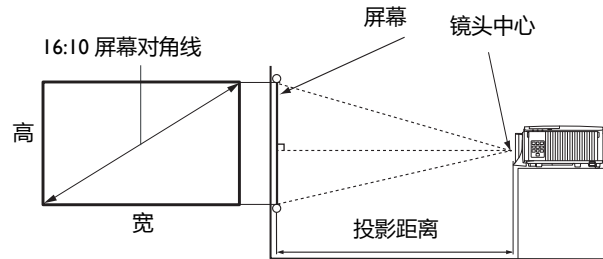

### LU935

- 屏幕宽高比为 16:10，投影图像宽高比为 16:10

屏幕尺寸				投影距离 (毫米)		
对角线		高 (毫米)	宽 (毫米)	最小距离	平均值	最大距离
英寸	毫米			(最大缩放)		(最小缩放)
30	762	404	646	879	1144	1409
50	1270	673	1077	1465	1906	2348
60	1524	808	1292	1758	2287	2817
70	1778	942	1508	2051	2669	3287
80	2032	1077	1723	2343	3050	3756
90	2286	1212	1939	2636	3431	4226
100	2540	1346	2154	2929	3812	4696
110	2794	1481	2369	3222	4194	5165
120	3048	1615	2585	3515	4575	5635
130	3302	1750	2800	3808	4956	6104
140	3556	1885	3015	4101	5337	6574
150	3810	2019	3231	4394	5719	7043
200	5080	2692	4308	5859	7625	9391
250	6350	3365	5385	7323	9531	11739
300	7620	4039	6462	8788	11437	14087

## LU935ST

- 屏幕宽高比为 16:10, 投影图像宽高比为 16:10

屏幕尺寸				投影距离 (毫米)		
对角线		宽 (毫米)	高 (毫米)	最小长度 (最大缩放)	平均值	最大长度 (最小缩放)
英寸	毫米					
30	762	646	404	523	549	575
40	1016	862	538	698	732	767
50	1270	1077	673	872	915	958
60	1524	1292	808	1047	1098	1150
80	2032	1723	1077	1396	1465	1534
90	2286	1939	1212	1570	1648	1725
100	2540	2154	1346	1745	1831	1917
110	2794	2369	1481	1919	2014	2109
120	3048	2585	1615	2094	2197	2300
130	3302	2800	1750	2268	2380	2492
140	3556	3015	1885	2443	2563	2684
150	3810	3231	2019	2617	2746	2875
160	4064	3446	2154	2791	2929	3067
170	4318	3662	2289	2966	3112	3259
180	4572	3877	2423	3140	3295	3451
190	4826	4092	2558	3315	3479	3642
200	5080	4308	2692	3489	3662	3834
250	6350	5385	3365	4362	4577	4792
300	7620	6462	4039	5234	5492	5751



- 要优化投影质量, 我们建议在非灰色区域中投影。

- 所有测试尺寸都是大约值, 实际尺寸可能会有所不同。

BenQ 建议, 如果您要将投影机固定安装在某个地方, 要先使用这台投影机作实际测试, 确认投影大小和距离, 并参考其光学性能之后再安装。这会帮助您找到最适合的安装位置。



- 吊装必须由合格专业人员完成。联系经销商以获得更多信息。不建议您自行安装投影机。

- 仅在稳固、水平的表面上使用投影机。如果投影机跌落, 可导致严重的人身伤害并损坏设备。

- 请勿在极端温度的环境下使用投影机。投影机必须在华氏 32 度 (摄氏 0 度) 到华氏 104 度 (摄氏 40 度) 之间的环境中使用。

- 如果投影机暴露在潮湿、多尘或烟雾的环境下会造成屏幕损坏。

- 请勿覆盖投影机的通风口。散热需要良好的通风。如果通风口堵塞, 可能损坏投影机。

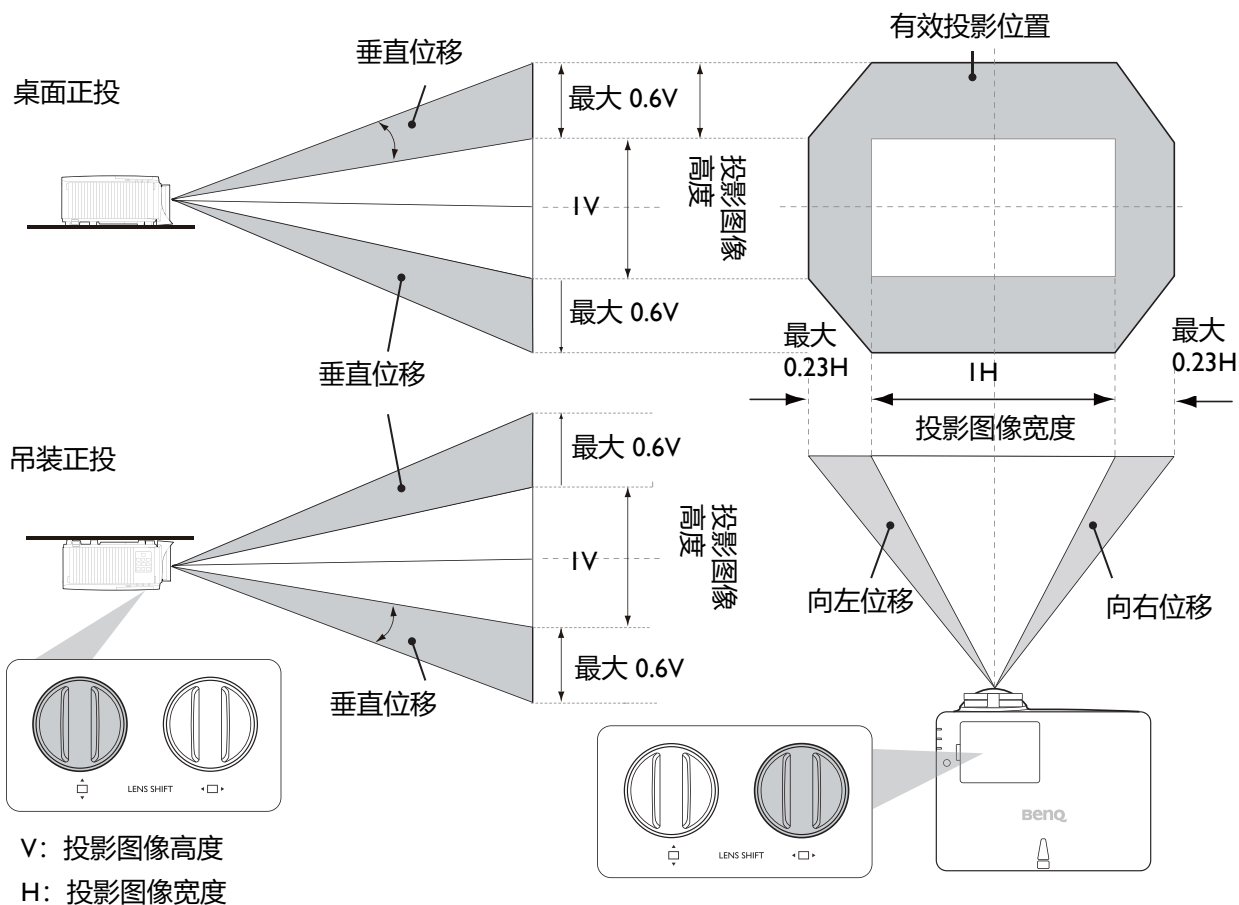

# 调节投影机位置

## 移动投影镜头



- 如果您在调整时听到“单击声”，表示旋转已超出其调整限制。请停止调整，以免发生非预期的损坏，并且朝相反方向旋转旋钮，至少退回到发出单击声之前的一格。
- 如果无法转回，请按下并同时转回旋钮。

搜索最高或最低投影位置：

1. 旋转  (上/下)。
2. 当您感到到达上限时，旋转  (左/右) 可向左或向右，并再次旋转 。
3. 重复上述步骤直至找到所需的合适位置。

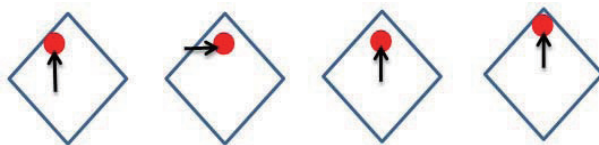

- 如果您在调整时听到“单击声”，表示旋转已超出其调整限制。请停止调整，以免发生非预期的损坏，并且朝相反方向旋转旋钮，至少退回到发出单击声之前的一格。
- 如果无法转回，请按下并同时转回旋钮。

# LED 指示灯

灯光			状态和说明
POWER	TEMP	LIGHT	
<b>电源事件</b>			
橙色	关闭	关闭	待机模式
闪绿灯	关闭	关闭	打开电源
绿色	关闭	关闭	正常工作
闪橙灯	关闭	关闭	正常关机/冷却
闪红灯	闪红灯	闪红灯	下载
绿色	关闭	红色	CW 启动失败
绿色	关闭	闪红灯	萤光轮启动失败
绿色	关闭	关闭	刻录打开
绿色	绿色	绿色	刻录关闭
<b>光源事件</b>			
绿色	关闭	橙色	光源寿命耗尽
关闭	关闭	红色	正常操作中光源错误
关闭	关闭	闪橙灯	光源未点亮
<b>热事件</b>			
红色	红色	关闭	风扇 1 错误 (实际风扇速度超出所需速度)
红色	闪红灯	关闭	风扇 2 错误 (实际风扇速度超出所需速度)
红色	绿色	关闭	风扇 3 错误 (实际风扇速度超出所需速度)
红色	闪绿灯	关闭	风扇 4 错误 (实际风扇速度超出所需速度)
闪红灯	红色	关闭	风扇 5 错误 (实际风扇速度超出所需速度)
闪红灯	闪红灯	关闭	风扇 6 错误 (实际风扇速度超出所需速度)
绿色	红色	关闭	温度 1 错误 (超出温度上限)

# 外形尺寸

## 投影机尺寸

416 毫米 (宽) × 166 毫米 (高) × 351 毫米 (厚)

简体中文

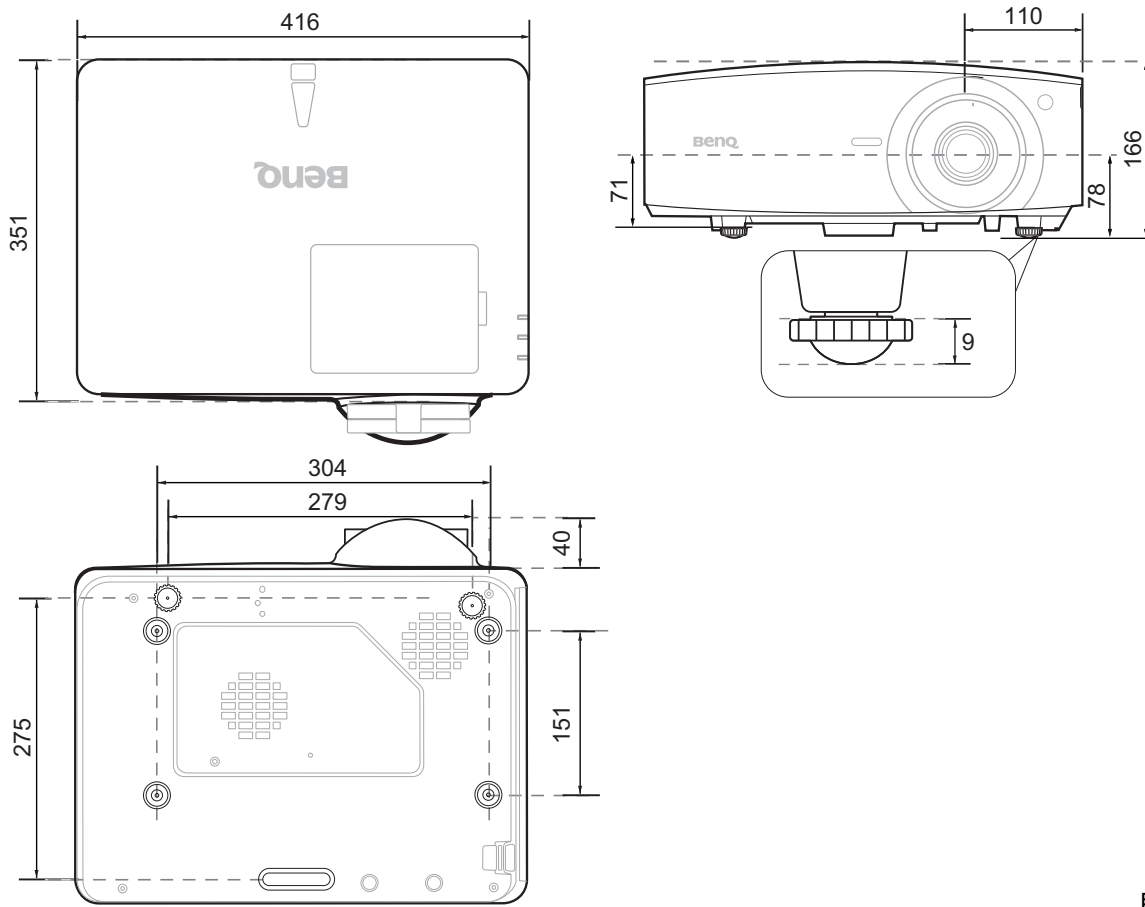

单位: 毫米

## 吊装图解

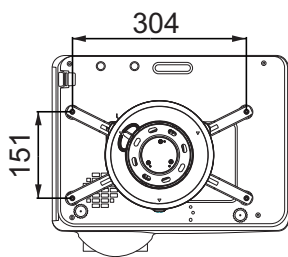

A: BenQ 吊装 CMG3 (5J.JAM10.001)  
 吊装螺丝: M4  
 (最大长度 25 毫米; 最小长度 20 毫米)

B: 第三方安装孔  
 螺丝: M6 (最大长度 8 毫米)

单位: 毫米

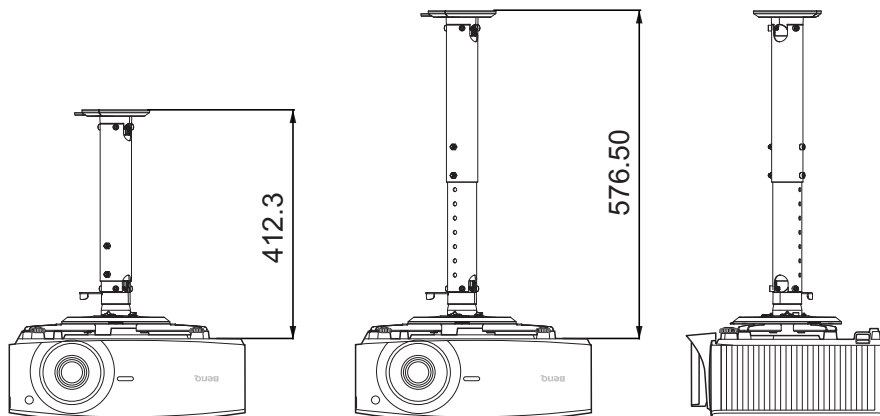

# RS232 命令

## RS232 针脚分配

编号	串行
1	NC
2	RX
3	TX
4	NC
5	GND

编号	串行
6	NC
7	RTSZ
8	CTSZ
9	NC

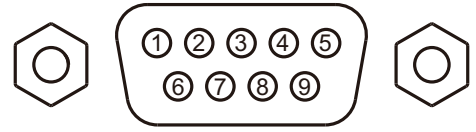

功能	类型	操作	ASCII
电源	写入	电源打开	<CR>*pow=on#<CR>
	写入	电源关闭	<CR>*pow=off#<CR>
	读取	电源状态	<CR>*pow=?#<CR>
输入源选择	写入	COMPUTER/YPbPr	<CR>*sour=RGB#<CR>
	写入	HDMI	<CR>*sour=hdmi#<CR>
	写入	HDMI 2	<CR>*sour=hdmi2#<CR>
	写入	HDbaseT	<CR>*sour=hdbaset#<CR>
	读取	当前信号源	<CR>*sour=?#<CR>
	音频控制	写入	静音打开
写入		静音关闭	<CR>*mute=off#<CR>
读取		静音状态	<CR>*mute=?#<CR>
写入		音量 +	<CR>*vol=+#<CR>
写入		音量 -	<CR>*vol=-#<CR>
写入		自定义音量	<CR>*vol=value#<CR>
读取		音量状态	<CR>*vol=?#<CR>
音频信号源选择	写入	音频通过关闭	<CR>*audiosour=off#<CR>
	写入	音频 - 电脑 1	<CR>*audiosour=RGB#<CR>
	写入	音频 - HDMI	<CR>*audiosour=hdmi#<CR>
	写入	音频 - HDMI2	<CR>*audiosour=hdmi2#<CR>
	读取	音频通过状态	<CR>*audiosour=?#<CR>
图像模式	写入	演示	<CR>*appmod=preset#<CR>
	写入	sRGB	<CR>*appmod=srgb#<CR>
	写入	明亮	<CR>*appmod=bright#<CR>
	写入	DICOM	<CR>*appmod=dicom#<CR>
	写入	视频	<CR>*appmod=video#<CR>
	写入	信息图	<CR>*appmod=infographic#<CR>
	写入	3D	<CR>*appmod=threed#<CR>
	写入	HDR	<CR>*appmod=hdr#<CR>
	写入	HLG	<CR>*appmod=hlg#<CR>
	写入	用户 1	<CR>*appmod=user1#<CR>
	写入	用户 2	<CR>*appmod=user2#<CR>
	读取	图像模式	<CR>*appmod=?#<CR>

功能	类型	操作	ASCII
图片设置	写入	对比度 +	<CR>*con=+#<CR>
	写入	对比度 -	<CR>*con=-#<CR>
	读取	对比度值	<CR>*con=?#<CR>
	写入	亮度 +	<CR>*bri=+#<CR>
	写入	亮度 -	<CR>*bri=-#<CR>
	读取	亮度值	<CR>*bri=?#<CR>
	写入	色彩 +	<CR>*color=+#<CR>
	写入	色彩 -	<CR>*color=-#<CR>
	读取	色彩值	<CR>*color=?#<CR>
	写入	锐度 +	<CR>*sharp=+#<CR>
	写入	锐度 -	<CR>*sharp=-#<CR>
	读取	锐度值	<CR>*sharp=?#<CR>
	写入	色温 - 暖色	<CR>*ct=warm#<CR>
	写入	色温 - 正常	<CR>*ct=normal#<CR>
	写入	色温 - 冷色	<CR>*ct=cool#<CR>
	读取	色温状态	<CR>*ct=?#<CR>
	写入	4:3 宽高比	<CR>*asp=4:3#<CR>
	写入	16:9 宽高比	<CR>*asp=16:9#<CR>
	写入	16:10 宽高比	<CR>*asp=16:10#<CR>
	写入	自动宽高比	<CR>*asp=AUTO#<CR>
	写入	实际宽高比	<CR>*asp=REAL#<CR>
	读取	宽高比状态	<CR>*asp=?#<CR>
	写入	数码放大	<CR>*zoomI#<CR>
	写入	数码缩小	<CR>*zoomO#<CR>
写入	自动	<CR>*auto#<CR>	
Brilliant Color	写入	Brilliant Color 打开	<CR>*BC=on#<CR>
	写入	Brilliant Color 关闭	<CR>*BC=off#<CR>
	读取	Brilliant Color 状态	<CR>*BC=?#<CR>
操作设置	写入	投影机位置 - 桌上正投	<CR>*pp=FT#<CR>
	写入	投影机位置 - 桌上背投	<CR>*pp=RE#<CR>
	写入	投影机位置 - 吊装背投	<CR>*pp=RC#<CR>
	写入	投影机位置 - 吊装正投	<CR>*pp=FC#<CR>
	写入	快速自动搜索	<CR>*QAS=on#<CR>
	写入	快速自动搜索	<CR>*QAS=off#<CR>
	读取	快速自动搜索状态	<CR>*QAS=?#<CR>
	读取	投影机位置状态	<CR>*pp=?#<CR>
	写入	直接开机 - 打开	<CR>*directpower=on#<CR>
	写入	直接开机 - 关闭	<CR>*directpower=off#<CR>
	读取	直接开机 - 状态	<CR>*directpower=?#<CR>
	写入	信号开机 - 打开	<CR>*autopower=on#<CR>
	写入	信号开机 - 关闭	<CR>*autopower=off#<CR>
	读取	信号开机 - 状态	<CR>*autopower=?#<CR>
	写入	待机设置 - 网络开启	<CR>*standbynet=on#<CR>
	写入	待机设置 - 网络关闭	<CR>*standbynet=off#<CR>
	读取	待机设置 - 网络状态	<CR>*standbynet=?#<CR>
	写入	待机设置 - 显示器输出打开	<CR>*standbymnt=on#<CR>
	写入	待机设置 - 显示器输出关闭	<CR>*standbymnt=off#<CR>
	读取	待机设置 - 显示器输出状态	<CR>*standbymnt=?#<CR>



功能	类型	操作	ASCII
波特率	写入	9600	<CR>*baud=9600#<CR>
	写入	14400	<CR>*baud=14400#<CR>
	写入	19200	<CR>*baud=19200#<CR>
	写入	38400	<CR>*baud=38400#<CR>
	写入	57600	<CR>*baud=57600#<CR>
	写入	115200	<CR>*baud=115200#<CR>
	读取	当前波特率	<CR>*baud=?#<CR>
灯光控制	读取	灯光使用时间	<CR>*ltim=?#<CR>
	写入	正常模式	<CR>*lampm=lnor#<CR>
	写入	节能模式	<CR>*lampm=eco#<CR>
	写入	调光模式	<CR>*lampm=dimming#<CR>
	写入	自定义模式	<CR>*lampm=custom#<CR>
	写入	自定义模式的照明亮度	<CR>*lampcustom=value#<CR>
	读取	自定义模式的照明亮度状态	<CR>*lampcustom=?#<CR>
	读取	灯光模式状态	<CR>*lampm=?#<CR>
其它	读取	型号名称	<CR>*modelname=?#<CR>
	写入	空屏打开	<CR>*blank=on#<CR>
	写入	空屏关闭	<CR>*blank=off#<CR>
	读取	空屏状态	<CR>*blank=?#<CR>
	写入	冻结打开	<CR>*freeze=on#<CR>
	写入	冻结关闭	<CR>*freeze=off#<CR>
	读取	冻结状态	<CR>*freeze=?#<CR>
	写入	菜单打开	<CR>*menu=on#<CR>
	写入	菜单关闭	<CR>*menu=off#<CR>
	写入	上	<CR>*up#<CR>
	写入	下	<CR>*down#<CR>
	写入	右	<CR>*right#<CR>
	写入	左	<CR>*left#<CR>
	写入	输入	<CR>*enter#<CR>
	写入	3D 同步关闭	<CR>*3d=off#<CR>
	写入	3D 自动	<CR>*3d=auto#<CR>
	写入	3D 同步顶部底部	<CR>*3d=tb#<CR>
	写入	3D 同步帧序列	<CR>*3d=fs#<CR>
	写入	3D 帧封装	<CR>*3d=fp#<CR>
	写入	3D 并排	<CR>*3d=sbs#<CR>
	写入	3D 反转禁用	<CR>*3d=da#<CR>
	写入	3D 反转	<CR>*3d=iv#<CR>
	读取	3D Sync 状态	<CR>*3d=?#<CR>
	写入	远程接收器 - 顶 + 前	<CR>*rr=tf#<CR>
	写入	远程接收器 - 前	<CR>*rr=f#<CR>
	写入	远程接收器 - 顶	<CR>*rr=t#<CR>
	读取	远程接收器状态	<CR>*rr=?#<CR>
	写入	AMX 设备发现 - 打开	<CR>*amxdd=on#<CR>
	写入	AMX 设备发现 - 关闭	<CR>*amxdd=off#<CR>
	读取	AMX 设备发现状态	<CR>*amxdd=?#<CR>
	读取	Mac 地址	<CR>*macaddr=?#<CR>
	写入	高海拔模式打开	<CR>*Highaltitude=on#<CR>
	写入	高海拔模式关闭	<CR>*Highaltitude=off#<CR>
	读取	高海拔模式状态	<CR>*Highaltitude=?#<CR>



# Table des matières

<b>Consignes de sécurité importantes</b> .....	<b>46</b>
<b>Avis</b> .....	<b>47</b>
Groupe de risque 2 .....	47
Précaution du laser .....	47
<b>Informations du produit</b> .....	<b>48</b>
Contenu de l'emballage .....	48
Caractéristiques .....	48
Prises de contrôle .....	48
Télécommande .....	49
<b>Installation</b> .....	<b>50</b>
Dimensions de projection .....	50
Ajuster la position du projecteur .....	52
<b>Voyants LED</b> .....	<b>53</b>
<b>Dimensions</b> .....	<b>54</b>
Dimensions de projection .....	54
Diagramme de configuration de montage au plafond .....	54
<b>Commande RS232</b> .....	<b>55</b>
Affectation de broches RS232 .....	55

Veuillez visiter le site Web ci-dessous la dernière version du Manuel d'utilisation / Guide d'installation.

<http://business-display.benq.com/>

# Consignes de sécurité importantes

Votre projecteur a été conçu et testé conformément aux normes de sécurité les plus récentes en matière d'équipements informatiques. Cependant, pour assurer une utilisation sans danger, il est important de suivre les instructions de le manuel d'utilisation / guide d'installation ainsi que celles apposées sur le produit.

1. **Veillez lire le manuel d'utilisation / guide d'installation avant d'utiliser l'appareil pour la première fois.**  
Conservez-le pour toute consultation ultérieure.
2. **Ne regardez pas directement l'objectif de projection lorsque l'appareil est en cours d'utilisation.**  
L'intensité du faisceau lumineux pourrait entraîner des lésions oculaires.
3. **Confiez les opérations d'entretien et de réparation à un technicien qualifié.**
4. **N'oubliez pas d'ouvrir l'obturateur (le cas échéant) ni de retirer le couvercle de l'objectif (le cas échéant) lorsque la source lumineuse du projecteur est allumée.**
5. La source lumineuse atteint une température très élevée lorsque l'appareil est en cours d'utilisation.
6. Dans certains pays, la tension d'alimentation n'est PAS stable. Ce projecteur est conçu pour fonctionner en toute sécurité à une tension située entre 100 et 240 volts CA. Cependant, une panne n'est pas exclue en cas de hausse ou de baisse de tension de l'ordre de  $\pm 10$  volts. **Dans les zones où l'alimentation secteur peut fluctuer ou s'interrompre, il est conseillé de relier votre projecteur à un stabilisateur de puissance, un dispositif de protection contre les surtensions ou un onduleur (UPS).**
7. Évitez de placer des objets devant l'objectif de projection lorsque le projecteur est en cours d'utilisation car ils risqueraient de se déformer en raison de la chaleur ou de provoquer un incendie. Pour éteindre temporairement la source lumineuse, utilisez la fonction vide.
8. N'utilisez pas les sources lumineuses au-delà de leur durée de vie nominale.
9. Ne posez pas cet appareil sur un chariot, un support ou une table instable. Il risquerait de tomber et d'être sérieusement endommagé.
10. N'essayez en aucun cas de démonter ce projecteur. Un courant de haute tension circule à l'intérieur de votre appareil. Tout contact avec certaines pièces peut présenter un danger de mort.  
Vous ne devez en aucun cas démonter ou retirer quelque autre protection que ce soit. Ne confiez les opérations d'entretien et de réparation qu'à un technicien qualifié.
11. N'obstruez pas les orifices de ventilation.
  - Ne placez pas le projecteur sur une couverture, de la literie ou toute autre surface souple.
  - Ne recouvrez pas le projecteur avec un chiffon ni aucun autre élément.
  - Ne placez pas de produits inflammables à proximité du projecteur.Une importante obstruction des orifices de ventilation peut entraîner une surchauffe du projecteur qui risque alors de prendre feu.
12. Ne posez pas le projecteur sur le flanc. Il risque de basculer et de blesser quelqu'un ou encore de subir de sérieux dommages.
13. Ne vous appuyez pas sur le projecteur et ne placez aucun objet dessus. Une charge trop élevée risque non seulement d'endommager le projecteur, mais également d'être à l'origine d'accidents et de blessures corporelles.
14. De l'air chaud et une odeur particulière peuvent s'échapper de la grille de ventilation lorsque le projecteur est sous tension. Il s'agit d'un phénomène normal et non d'une défaillance.
15. Ne placez pas de liquides sur le projecteur, ni à proximité. Tout déversement pourrait être à l'origine d'une panne. Si le projecteur devait être mouillé, débranchez-le de la prise secteur et contactez BenQ pour une réparation.
16. Cet appareil doit être mis à la terre.
17. Évitez de placer le projecteur dans l'un des environnements ci-dessous.
  - Espace réduit ou peu ventilé. l'appareil doit être placé à une distance minimale de 50 cm des murs et l'air doit pouvoir circuler librement autour du projecteur.
  - Emplacements soumis à des températures trop élevées, par exemple dans une voiture aux vitres fermées.
  - Emplacements soumis à un taux d'humidité excessif, poussiéreux ou enfumés risquant de détériorer les composants optiques, de réduire la durée de vie de l'appareil ou d'assombrir l'image.
  - Emplacements situés à proximité d'une alarme incendie.
  - Emplacements dont la température ambiante dépasse 40°C / 104°F.
  - Emplacements où l'altitude excède 3000 mètres (10000 pieds).
18. Pour éviter d'endommager les puces DLP, ne dirigez pas un faisceau laser de forte puissance dans l'objectif de projection.

# Avis

## Groupe de risque 2

1. Selon la classification de la sécurité photobiologique des sources lumineuse et systèmes de sources lumineuse, ce produit est du Groupe de risque 2, CEI 62471-5:2015.
2. Rayonnement optique éventuellement dangereux émis par ce produit.
3. Ne regardez pas la source lumineuse en fonction. Cela pourrait blesser vos yeux.
4. Comme pour toute source lumineuse, ne regardez pas directement le rayon lumineux.



L'unité de source lumineuse du projecteur utilise un laser.

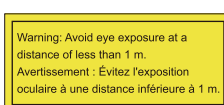

- Il est avisé de surveiller les enfants et de ne jamais leur permettre de regarder le faisceau du projecteur à n'importe quelle distance du projecteur.
- Il est avisé de faire preuve de prudence lorsque vous utilisez la télécommande pour démarrer le projecteur face à l'objectif de projection.
- L'utilisateur est avisé d'éviter d'utiliser des aides optiques telles que des jumelles ou des télescopes à l'intérieur du faisceau.

## Précaution du laser

Ce produit appartient aux produits laser de CLASSE I et est conforme à CEI 60825-1:2014.

RAYONNEMENT LASER, NE PAS REGARDER LE RAYON, PRODUIT LASER DE CLASSE I.

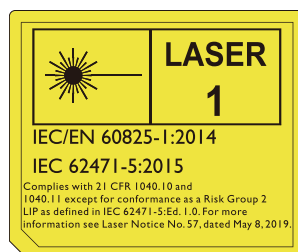

La mise en garde sur le laser ci-dessus est située sur le fond de cet appareil.

Attention : l'utilisation de contrôles ou d'ajustements ou l'exécution de procédures autres que celles spécifiées dans le présent document peuvent entraîner une exposition dangereuse aux rayonnements.

# Informations du produit

## Contenu de l'emballage

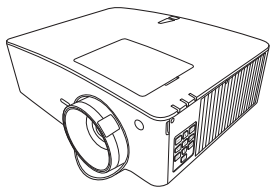

Projecteur



Télécommande et piles



Guide d'installation

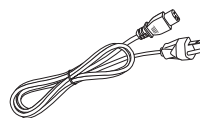

Cordon d'alimentation

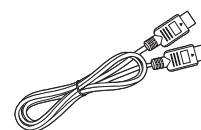

Câble HDMI

## Caractéristiques

	LU935	LU935ST
Système d'affichage	DMD 1 puce	
Résolution	1920 (H) x 1200 (V)	
Source lumineuse	Laser	
Rapport de projection	1,36 ~ 2,18	0,81 ~ 0,89
Consommation	495 W (max) ; < 0,5 W (veille)	
Dimensions	416 mm (L) x 166 mm (H) x 351 mm (P)	
Poids	6,3 kg (13,0 lbs)	

## Prises de contrôle

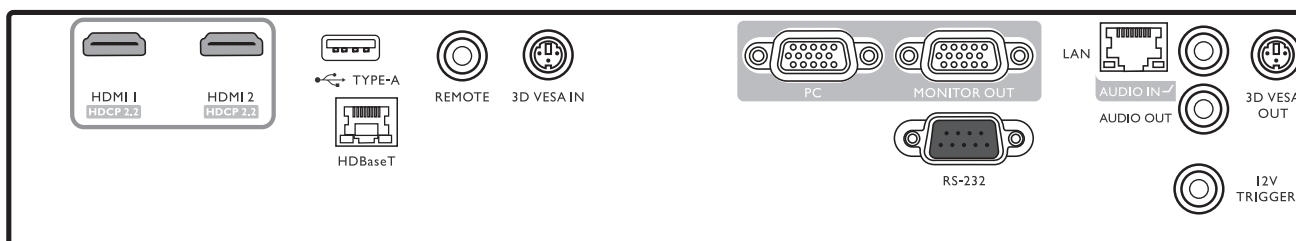

### • REMOTE

Pour la connexion à une télécommande filaire.

### • RS232

Interface D-sub standard à 9 broches pour la connexion au système de contrôle PC et à la maintenance du projecteur.

### • USB TYPE A

Prend en charge la sortie 5V/1,5A. (Alimentation pour WDC10/QCast Mirror. L'alimentation de WDC20 doit provenir d'une alimentation externe.)

### • LAN

Pour la connexion d'un câble Ethernet RJ45 Cat5/Cat6 pour contrôler le projecteur via un réseau.

### • HDBaseT

Pour la connexion à un émetteur HDBaseT via un câble Ethernet (Cat5/Cat6) pour entrer jusqu'à WUXGA (1920 x 1200), un signal de commande RS232 et un signal de commande IR.

\*Le port HDBaseT ne prend pas en charge le contrôle de réseau local.

### • HDMI 1

Connexion à une source HDMI.

### • HDMI 2

Connexion à une source HDMI.

### • PC

Port VGA 15 broches pour la connexion à RVB ou un PC.

### • MONITOR OUT

Connexion à un autre équipement d'affichage pour l'affichage simultané de la lecture. (Utilisé avec le port PC.)

### • AUDIO IN

Connexion à une source d'entrée audio via un câble audio. (Utilisé avec le port PC.)

### • AUDIO OUT

Connexion à un haut-parleur ou un casque.

### • 12V TRIGGER

Déclenchent les appareils externes tels qu'un écran électrique ou le contrôle de l'éclairage, etc.

### • 3D VESA IN

Connexion à un appareil compatible 3D.

### • 3D VESA OUT

Connexion à un émetteur IR 3D.

## Télécommande

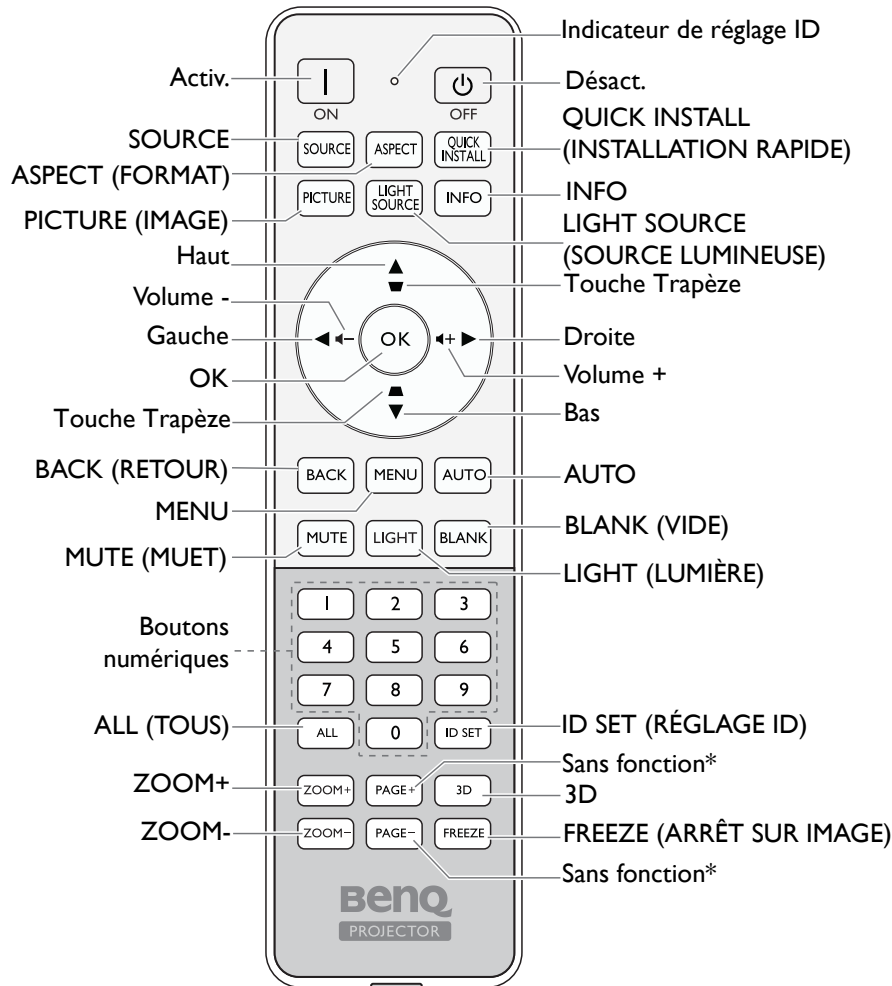

\* Ce bouton n'est pas disponible pour ce modèle.

## Réglage ID de la télécommande

Définit l'ID de la télécommande pour cette télécommande (entre 01 et 99). Après que l'ID projecteur est défini, passez au même ID pour que la télécommande contrôle le projecteur.

### Régler l'ID

1. Appuyez et maintenez **ID SET (RÉGLAGE ID)** jusqu'à ce que l'indicateur de réglage ID s'allume.
2. Entrez l'ID pour la télécommande (entre 01 et 99). L'ID de la télécommande doit être identique à l'ID du projecteur correspondant. (Veuillez définir l'ID du projecteur correspondant dans l'OSD.)
3. L'ID est enregistré lorsque vous voyez que l'indicateur de réglage ID commence à scintiller puis s'éteint.

## Effacer l'ID

1. Appuyez et maintenez **ID SET (RÉGLAGE ID)** jusqu'à ce que l'indicateur de réglage ID s'allume.
2. Appuyez **ALL (TOUS)** pour effacer le réglage ID actuel de la télécommande.
3. L'ID est effacé lorsque vous voyez que l'indicateur de réglage ID commence à scintiller puis s'éteint.

## Installation

### Dimensions de projection

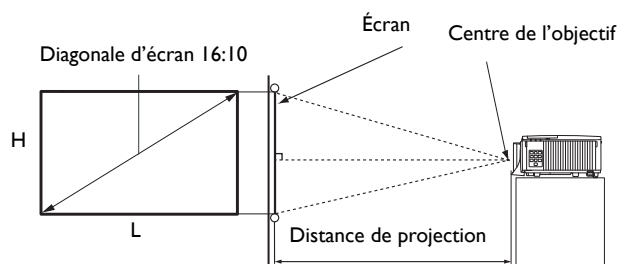

### LU935

- Le format de l'écran est 16:10 et l'image projetée est dans un format 16:10

Taille d'écran				Distance de projection (mm)		
Diagonale		H (mm)	L (mm)	Distance min.	Moyenne	Distance max.
Pouce	mm			(zoom max.)		(zoom min.)
30	762	404	646	879	1144	1409
50	1270	673	1077	1465	1906	2348
60	1524	808	1292	1758	2287	2817
70	1778	942	1508	2051	2669	3287
80	2032	1077	1723	2343	3050	3756
90	2286	1212	1939	2636	3431	4226
100	2540	1346	2154	2929	3812	4696
110	2794	1481	2369	3222	4194	5165
120	3048	1615	2585	3515	4575	5635
130	3302	1750	2800	3808	4956	6104
140	3556	1885	3015	4101	5337	6574
150	3810	2019	3231	4394	5719	7043
200	5080	2692	4308	5859	7625	9391
250	6350	3365	5385	7323	9531	11739
300	7620	4039	6462	8788	11437	14087



## LU935ST

- Le format de l'écran est 16:10 et l'image projetée est dans un format 16:10

Taille d'écran			Distance de projection (mm)			
Diagonale		L (mm)	H (mm)	Distance min.	Moyenne	Distance max.
Pouce	mm			(zoom max.)		(zoom min.)
30	762	646	404	523	549	575
40	1016	862	538	698	732	767
50	1270	1077	673	872	915	958
60	1524	1292	808	1047	1098	1150
80	2032	1723	1077	1396	1465	1534
90	2286	1939	1212	1570	1648	1725
100	2540	2154	1346	1745	1831	1917
110	2794	2369	1481	1919	2014	2109
120	3048	2585	1615	2094	2197	2300
130	3302	2800	1750	2268	2380	2492
140	3556	3015	1885	2443	2563	2684
150	3810	3231	2019	2617	2746	2875
160	4064	3446	2154	2791	2929	3067
170	4318	3662	2289	2966	3112	3259
180	4572	3877	2423	3140	3295	3451
190	4826	4092	2558	3315	3479	3642
200	5080	4308	2692	3489	3662	3834
250	6350	5385	3365	4362	4577	4792
300	7620	6462	4039	5234	5492	5751



- Pour optimiser votre qualité de projection, nous suggérons de faire la projection dans la zone non grise.

• Toutes les mesures sont approximatives et peuvent varier des tailles réelles. Si vous avez l'intention d'installer le projecteur de façon permanente, BenQ vous recommande de tester physiquement la taille et la distance de projection à l'emplacement précis d'installation du projecteur avant de l'installer de façon permanente, afin de prendre en compte les caractéristiques optiques de ce projecteur. Cela vous aidera à déterminer la position de montage exacte la mieux adaptée à l'emplacement de votre installation.



- L'installation au plafond doit être effectuée par un professionnel qualifié. Contactez votre revendeur pour plus d'informations. Il n'est pas recommandé d'installer le projecteur vous-même.
- Utilisez toujours le projecteur sur une surface solide et plane. Des blessures graves et des dégâts peuvent survenir si le projecteur tombe.
- N'utilisez pas le projecteur dans un environnement où se produisent des températures extrêmes. Le projecteur doit être utilisé à des températures comprises entre 32 degrés Fahrenheit (0 degrés Celsius) et 104 degrés Fahrenheit (40 degrés Celsius).
- Des dommages à l'écran se produiront si le projecteur est exposé à l'humidité, à la poussière ou à la fumée.
- Ne couvrez pas les entrées et sorties d'air du projecteur. Une ventilation adéquate est requise pour dissiper la chaleur. Des dommages au projecteur se produiront si les entrées et sorties d'air sont couvertes.

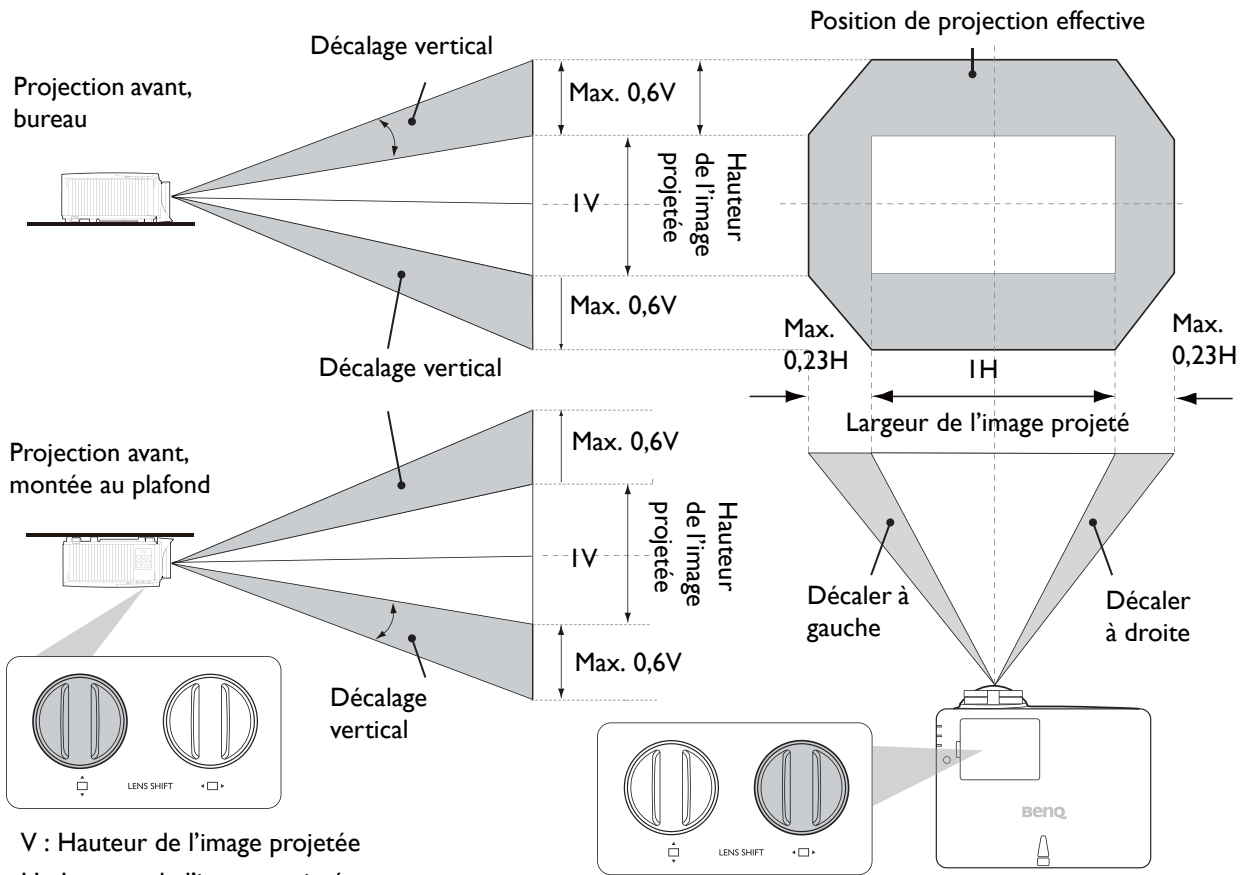

# Ajuster la position du projecteur

## Décalage de l'objectif de projection



- Si vous entendez un « clic » pendant l'ajustement, cela signifie que le bouton a dépassé sa limite d'ajustement. Arrêtez d'ajuster pour éviter tout dommage imprévu et tournez le bouton dans le sens opposé, au moins un pas avant le clic.
- Si vous ne pouvez pas le ramener, appuyez et tournez le bouton en même temps.

Pour atteindre la position de projection la plus haute ou la plus basse:

1. Tournez  (haut/bas).
2. Lorsque vous sentez que la limite est atteinte, tournez  (gauche/droite) à gauche ou à droite et tournez  à nouveau.

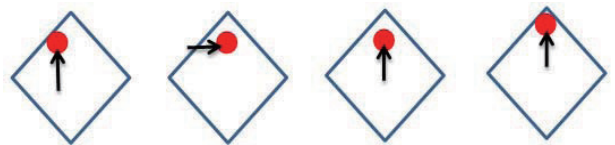

3. Répétez l'étape ci-dessus jusqu'à ce que vous trouviez la position qui vous convient.



- Si vous entendez un « clic » pendant l'ajustement, cela signifie que le bouton a dépassé sa limite d'ajustement. Arrêtez d'ajuster pour éviter tout dommage imprévu et tournez le bouton dans le sens opposé, au moins un pas avant le clic.
- Si vous ne pouvez pas le ramener, appuyez et tournez le bouton en même temps.

# Voyants LED

Lumière			État et description
POWER	TEMP	LIGHT	
<b>Événements - alimentation</b>			
Orange	Désact.	Désact.	Mode veille
Vert clignotant	Désact.	Désact.	Mise en marche
Vert	Désact.	Désact.	Fonctionnement normal
Orange clignotant	Désact.	Désact.	Refroidissement de mise hors tension normale
Rouge clignotant	Rouge clignotant	Rouge clignotant	Télécharger
Vert	Désact.	Rouge	Échec de démarrage CW
Vert	Désact.	Rouge clignotant	Échec du démarrage du disque phosphore
Vert	Désact.	Désact.	Déverminage ACTIVÉ
Vert	Vert	Vert	Déverminage DÉACTIVÉ
<b>Événements de la source lumineuse</b>			
Vert	Désact.	Orange	Vie de la source lumineuse dépassée
Désact.	Désact.	Rouge	Erreur de source lumineuse en fonctionnement normal
Désact.	Désact.	Orange clignotant	La source lumineuse n'est pas allumée
<b>Événements thermiques</b>			
Rouge	Rouge	Désact.	Erreur de ventilateur 1 (la vitesse effective du ventilateur est en dehors de la vitesse désirée)
Rouge	Rouge clignotant	Désact.	Erreur de ventilateur 2 (la vitesse effective du ventilateur est en dehors de la vitesse désirée)
Rouge	Vert	Désact.	Erreur de ventilateur 3 (la vitesse effective du ventilateur est en dehors de la vitesse désirée)
Rouge	Vert clignotant	Désact.	Erreur de ventilateur 4 (la vitesse effective du ventilateur est en dehors de la vitesse désirée)
Rouge clignotant	Rouge	Désact.	Erreur de ventilateur 5 (la vitesse effective du ventilateur est en dehors de la vitesse désirée)
Rouge clignotant	Rouge clignotant	Désact.	Erreur de ventilateur 6 (la vitesse effective du ventilateur est en dehors de la vitesse désirée)
Vert	Rouge	Désact.	Erreur de température I (température au-dessus de la limite)

# Dimensions

## Dimensions de projection

416 mm (L) x 166 mm (H) x 351 mm (P)

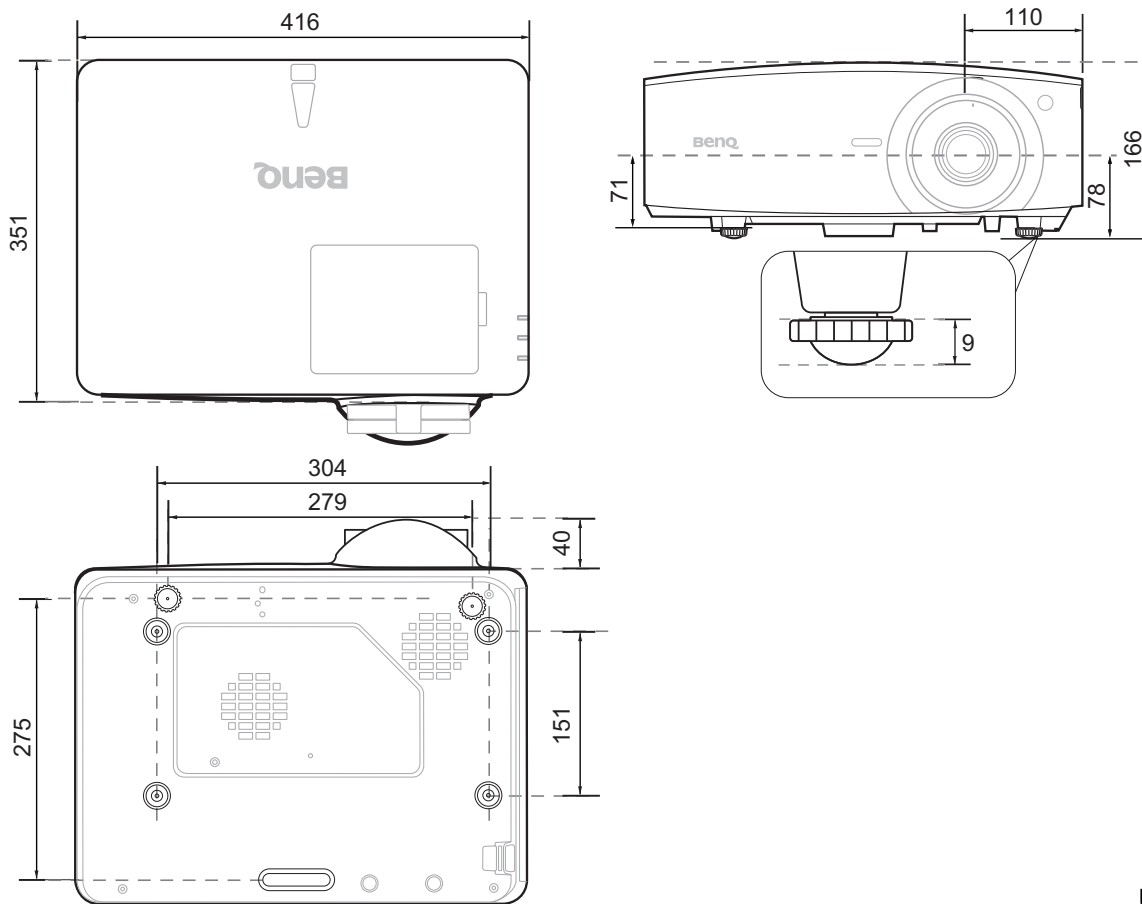

Unité : mm

## Diagramme de configuration de montage au plafond

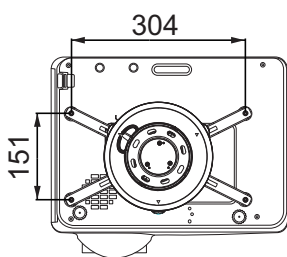

A : Montage au plafond BenQ CMG3 (5J.JAM10.001)

Vis de montage au plafond : M4

(L max. = 25 mm ; L min. = 20 mm)

B : Trous de montage tiers

Vis : M6 (L max. = 8 mm)

Unité : mm

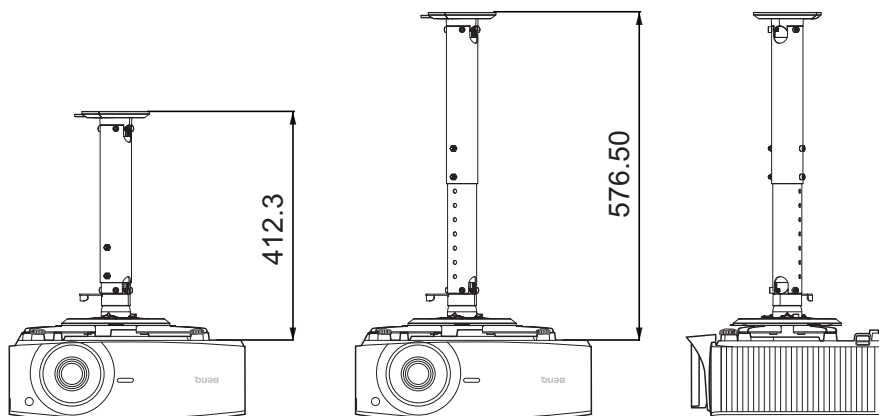

# Commande RS232

## Affectation de broches RS232

N°	Série
1	NC
2	RX
3	TX
4	NC
5	GND

N°	Série
6	NC
7	RTSZ
8	CTSZ
9	NC

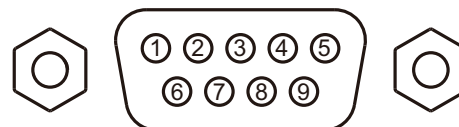

Fonction	Type	Fonctionnement	ASCII
Alimentation	Écriture	Sous tension	<CR>*pow=on#<CR>
	Écriture	Hors tension	<CR>*pow=off#<CR>
	Lecture	État d'alimentation	<CR>*pow=?#<CR>
Sélection de la source	Écriture	COMPUTER/YPbPr	<CR>*sour=RGB#<CR>
	Écriture	HDMI	<CR>*sour=hdmi#<CR>
	Écriture	HDMI 2	<CR>*sour=hdmi2#<CR>
	Écriture	HDbaseT	<CR>*sour=hdbaset#<CR>
	Lecture	Source actuelle	<CR>*sour=?#<CR>
Contrôle audio	Écriture	Muet activé	<CR>*mute=on#<CR>
	Écriture	Muet désactivé	<CR>*mute=off#<CR>
	Lecture	État muet	<CR>*mute=?#<CR>
	Écriture	Volume +	<CR>*vol=+#<CR>
	Écriture	Volume -	<CR>*vol=-#<CR>
	Écriture	Niveau de volume pour client	<CR>*vol=value#<CR>
	Lecture	État du volume	<CR>*vol=?#<CR>
Sélection source audio	Écriture	Transfert audio désactivé	<CR>*audiosour=off#<CR>
	Écriture	Audio-Ordinateur1	<CR>*audiosour=RGB#<CR>
	Écriture	Audio-HDMI	<CR>*audiosour=hdmi#<CR>
	Écriture	Audio-HDMI2	<CR>*audiosour=hdmi2#<CR>
	Lecture	État transfert audio	<CR>*audiosour=?#<CR>
Mode Image	Écriture	Présentation	<CR>*appmod=preset#<CR>
	Écriture	sRVB	<CR>*appmod=srgb#<CR>
	Écriture	Lumineux	<CR>*appmod=bright#<CR>
	Écriture	DICOM	<CR>*appmod=dicom#<CR>
	Écriture	Video	<CR>*appmod=video#<CR>
	Écriture	Infographique	<CR>*appmod=infographic#<CR>
	Écriture	3D	<CR>*appmod=threed#<CR>
	Écriture	HDR	<CR>*appmod=hdr#<CR>
	Écriture	HLG	<CR>*appmod=hlg#<CR>
	Écriture	Util. 1	<CR>*appmod=user1#<CR>
	Écriture	Util. 2	<CR>*appmod=user2#<CR>
	Lecture	Mode Image	<CR>*appmod=?#<CR>

Fonction	Type	Fonctionnement	ASCII
Paramètre image	Écriture	Contraste +	<CR>*con=+#<CR>
	Écriture	Contraste -	<CR>*con=-#<CR>
	Lecture	Valeur du contraste	<CR>*con=?#<CR>
	Écriture	Luminosité +	<CR>*bri=+#<CR>
	Écriture	Luminosité -	<CR>*bri=-#<CR>
	Lecture	Valeur de la luminosité	<CR>*bri=?#<CR>
	Écriture	Couleur +	<CR>*color=+#<CR>
	Écriture	Couleur -	<CR>*color=-#<CR>
	Lecture	Valeur de la couleur	<CR>*color=?#<CR>
	Écriture	Netteté +	<CR>*sharp=+#<CR>
	Écriture	Netteté -	<CR>*sharp=-#<CR>
	Lecture	Valeur de la netteté	<CR>*sharp=?#<CR>
	Écriture	Température des couleurs-Chaud	<CR>*ct=warm#<CR>
	Écriture	Température des couleurs-Normal	<CR>*ct=normal#<CR>
	Écriture	Température des couleurs-Froid	<CR>*ct=cool#<CR>
	Lecture	État de la température des couleurs	<CR>*ct=?#<CR>
	Écriture	Rapport 4:3	<CR>*asp=4:3#<CR>
	Écriture	Rapport 16:9	<CR>*asp=16:9#<CR>
	Écriture	Rapport 16:10	<CR>*asp=16:10#<CR>
	Écriture	Rapport auto	<CR>*asp=AUTO#<CR>
	Écriture	Rapport réel	<CR>*asp=REAL#<CR>
	Lecture	État du rapport	<CR>*asp=?#<CR>
	Écriture	Zoom numérique avant	<CR>*zoomI#<CR>
Écriture	Zoom numérique arrière	<CR>*zoomO#<CR>	
Écriture	Auto	<CR>*auto#<CR>	
Brilliant Color	Écriture	Brilliant Color activé	<CR>*BC=on#<CR>
	Écriture	Brilliant Color désactivé	<CR>*BC=off#<CR>
	Lecture	État de Brilliant Color	<CR>*BC=?#<CR>
Paramètres de fonctionnement	Écriture	Position du projecteur-Sol avant	<CR>*pp=FT#<CR>
	Écriture	Position du projecteur-Sol arrière	<CR>*pp=RE#<CR>
	Écriture	Position du projecteur-Plafond arr.	<CR>*pp=RC#<CR>
	Écriture	Position du projecteur-Plafond avant	<CR>*pp=FC#<CR>
	Écriture	Recherche auto rapide	<CR>*QAS=on#<CR>
	Écriture	Recherche auto rapide	<CR>*QAS=off#<CR>
	Lecture	État de recherche auto rapide	<CR>*QAS=?#<CR>
	Lecture	État de la position du projecteur	<CR>*pp=?#<CR>
	Écriture	Mise sous tension directe-activée	<CR>*directpower=on#<CR>
	Écriture	Mise sous tension directe-désactivée	<CR>*directpower=off#<CR>
	Lecture	Mise sous tension directe-État	<CR>*directpower=?#<CR>
	Écriture	Démarrage sur signal-activé	<CR>*autopower=on#<CR>
	Écriture	Démarrage sur signal-désactivé	<CR>*autopower=off#<CR>
	Lecture	Démarrage sur signal-état	<CR>*autopower=?#<CR>
	Écriture	Paramètres de veille-Réseau activé	<CR>*standbynet=on#<CR>
	Écriture	Paramètres de veille-Réseau désactivé	<CR>*standbynet=off#<CR>
	Lecture	Paramètres de veille-État du réseau	<CR>*standbynet=?#<CR>
	Écriture	Paramètres de veille-Sortie moniteur activée	<CR>*standbymnt=on#<CR>
	Écriture	Paramètres de veille-Sortie moniteur désactivée	<CR>*standbymnt=off#<CR>
	Lecture	Paramètres de veille-État de sortie moniteur	<CR>*standbymnt=?#<CR>

Fonction	Type	Fonctionnement	ASCII
Débit en bauds	Écriture	9600	<CR>*baud=9600#<CR>
	Écriture	14400	<CR>*baud=14400#<CR>
	Écriture	19200	<CR>*baud=19200#<CR>
	Écriture	38400	<CR>*baud=38400#<CR>
	Écriture	57600	<CR>*baud=57600#<CR>
	Écriture	115200	<CR>*baud=115200#<CR>
	Lecture	Débit en bauds actuel	<CR>*baud=?#<CR>
Contrôle de la lumière	Lecture	Durée utilisation lumière	<CR>*ltime=?#<CR>
	Écriture	Mode normal	<CR>*lampm=lnor#<CR>
	Écriture	Mode éco	<CR>*lampm=eco#<CR>
	Écriture	Mode d'atténuation	<CR>*lampm=dimming#<CR>
	Écriture	Mode personnalisé	<CR>*lampm=custom#<CR>
	Écriture	Niveau de lumière pour le mode personnalisé	<CR>*lampcustom=value#<CR>
	Lecture	Statut du niveau de lumière pour le mode personnalisé	<CR>*lampcustom=?#<CR>
	Lecture	État du mode lumière	<CR>*lampm=?#<CR>
Divers	Lecture	Nom de modèle	<CR>*modelname=?#<CR>
	Écriture	Vide activé	<CR>*blank=on#<CR>
	Écriture	Vide désactivé	<CR>*blank=off#<CR>
	Lecture	État de vide	<CR>*blank=?#<CR>
	Écriture	Arrêt sur image activé	<CR>*freeze=on#<CR>
	Écriture	Arrêt sur image désactivé	<CR>*freeze=off#<CR>
	Lecture	État d'arrêt sur image	<CR>*freeze=?#<CR>
	Écriture	Menu activé	<CR>*menu=on#<CR>
	Écriture	Menu désactivé	<CR>*menu=off#<CR>
	Écriture	Haut	<CR>*up#<CR>
	Écriture	Bas	<CR>*down#<CR>
	Écriture	Droite	<CR>*right#<CR>
	Écriture	Gauche	<CR>*left#<CR>
	Écriture	Entrée	<CR>*enter#<CR>
	Écriture	Sync 3D désactivée	<CR>*3d=off#<CR>
	Écriture	Auto 3D	<CR>*3d=auto#<CR>
	Écriture	Sync 3D Haut-bas	<CR>*3d=tb#<CR>
	Écriture	Sync 3D Trame séquentielle	<CR>*3d=fs#<CR>
	Écriture	3D Combinaison de trame	<CR>*3d=fp#<CR>
	Écriture	3D Côte à côte	<CR>*3d=sbs#<CR>
	Écriture	Inversion 3D désactivé	<CR>*3d=da#<CR>
	Écriture	Inversion 3D	<CR>*3d=iv#<CR>
	Lecture	État sync 3D	<CR>*3d=?#<CR>
	Écriture	Récepteur télécommande-haut+avant	<CR>*rr=tf#<CR>
	Écriture	Récepteur télécommande-avant	<CR>*rr=f#<CR>
	Écriture	Récepteur télécommande-haut	<CR>*rr=t#<CR>
	Lecture	État du récepteur télécommande	<CR>*rr=?#<CR>
	Écriture	Découverte d'appareil AMX-activé	<CR>*amxdd=on#<CR>
	Écriture	Découverte d'appareil AMX-désactivé	<CR>*amxdd=off#<CR>
	Lecture	État de découverte d'appareil AMX	<CR>*amxdd=?#<CR>
	Lecture	Adresse MAC	<CR>*macaddr=?#<CR>
	Écriture	Mode Haute altitude activé	<CR>*Highaltitude=on#<CR>
	Écriture	Mode Haute altitude désactivé	<CR>*Highaltitude=off#<CR>
	Lecture	État Mode Haute altitude	<CR>*Highaltitude=?#<CR>





# Inhaltsverzeichnis

<b>Wichtige Sicherheitshinweise</b> .....	<b>60</b>
<b>Hinweis</b> .....	<b>61</b>
Risikogruppe 2 .....	61
Laser Warnung .....	61
<b>Produktinformationen</b> .....	<b>62</b>
Lieferumfang .....	62
Technische Daten .....	62
Bedienfelder .....	62
Fernbedienung .....	63
<b>Installation</b> .....	<b>64</b>
Projektionsgröße .....	64
Einstellen der Projektorposition .....	66
<b>LED Anzeigen</b> .....	<b>67</b>
<b>Abmessungen</b> .....	<b>68</b>
Projektor Abmessungen .....	68
Deckenmontage Installationsabbildung .....	68
<b>RS232 Befehl</b> .....	<b>69</b>
RS232 Pinbelegung .....	69

Bitte besuchen Sie die unten stehende Webseite für die neueste Version des Benutzerhandbuchs/Installationsanleitung.

<http://business-display.benq.com/>

# Wichtige Sicherheitshinweise

Der Projektor wurde so entwickelt und getestet, dass er die neuesten Normen für Sicherheit bei Geräten der Informationstechnologie erfüllt. Um die Sicherheit dieses Produktes zu gewährleisten, müssen Sie jedoch die in diesem Benutzerhandbuch/dieser Installationsanleitung und auf dem Produkt vermerkten Anweisungen befolgen.

1. **Lesen Sie vor Inbetriebnahme des Projektors dieses Benutzerhandbuch/Installationsanleitung sorgfältig durch.** Bewahren Sie es auf, um bei Bedarf darauf zurückgreifen zu können.
2. **Sehen Sie während des Betriebs nicht direkt in die Projektorlinse.** Durch das helle Licht können Ihre Augen geschädigt werden.
3. **Wartungsarbeiten nur von Fachpersonal ausführen lassen.**
4. **Öffnen Sie immer die Blende der Linse (falls vorhanden), oder entfernen Sie die Schutzkappe (falls vorhanden) von der Linse, wenn die Lichtquelle des Projektors eingeschaltet ist.**
5. Die Lichtquelle wird während des Betriebs extrem heiß.
6. In manchen Ländern ist die Netzspannung NICHT stabil. Dieser Projektor kann innerhalb eines Bereichs von 100 bis 240 Volt Wechselstrom betrieben werden. Er kann jedoch bei Stromausfällen oder Spannungsschwankungen von  $\pm 10$  Volt ausfallen. **An Orten mit Stromausfällen oder instabiler Netzspannung sollten Sie daher in Verbindung mit dem Projektor einen Stromstabilisator, einen Überspannungsschutz oder eine unterbrechungsfreie Stromversorgung (USV) installieren.**
7. Sorgen Sie dafür, dass die Projektionslinse bei Betrieb frei ist, da andernfalls Beschädigungen durch Wärme entstehen können oder Brandgefahr besteht. Um die Lichtquelle vorübergehend auszuschalten, verwenden Sie die Keine Anzeige Funktion.
8. Benutzen Sie die Lichtquellen nicht über die angegebene Betriebsdauer hinaus.
9. Sorgen Sie für einen sicheren und stabilen Stand des Produkts. Andernfalls kann es herunterfallen und beschädigt werden.
10. Versuchen Sie niemals den Projektor auseinanderzubauen. Im Inneren des Gerätes stehen Teile unter Spannung. Der Kontakt mit diesen Teilen kann zu lebensgefährlichen Verletzungen führen.  
Andere Abdeckungen dürfen unter keinen Umständen geöffnet oder entfernt werden. Wenden Sie sich für Reparaturen an einen entsprechend qualifizierten professionellen Kundendienst.
11. Blockieren Sie nicht die Belüftungsöffnungen.
  - Stellen Sie den Projektor nicht auf eine Decke, auf Bettzeug oder auf eine andere weiche Oberfläche.
  - Bedecken Sie den Projektor nicht mit einem Tuch oder einem anderen Gegenstand.
  - In der Nähe des Projektors dürfen sich keine leicht entflammaren Stoffe befinden.Wenn die Belüftungsöffnungen blockiert sind, kann Überhitzung im Projektor zu einem Brand führen.
12. Stellen Sie das Gerät nicht senkrecht auf eine Seite. Andernfalls kann der Projektor umfallen und beschädigt werden oder Verletzungen verursachen.
13. Treten Sie nicht auf den Projektor, und stellen Sie nichts auf das Gerät. Andernfalls können Schäden am Projektor sowie Unfälle und Verletzungen die Folge sein.
14. Während das Gerät in Betrieb ist, treten möglicherweise aus dem Belüftungsgitter heiße Luft oder auffallende Gerüche aus. Dies ist normal und weist nicht auf einen Defekt des Gerätes hin.
15. Stellen Sie keine Flüssigkeiten auf den Projektor oder in seine Nähe. Wenn Flüssigkeiten in das Projektorinnere eindringen, kann dies zu Fehlfunktionen des Projektors führen. Wenn Flüssigkeit in den Projektor eingedrungen ist, trennen Sie das Netzkabel von der Steckdose, und setzen Sie sich mit BenQ in Verbindung, um den Projektor reparieren zu lassen.
16. Dieses Gerät muss geerdet werden.
17. Stellen Sie den Projektor nicht an folgenden Standorten auf:
  - Orte mit unzureichender Belüftung oder unzureichendem Platz. Der Abstand zur Wand muss mindestens 50 cm betragen, und die Belüftung des Projektors darf nicht behindert sein.
  - Orte mit sehr hohen Temperaturen, z. B. in Kraftfahrzeugen mit verschlossenen Fenstern und Türen.
  - Orte mit sehr hoher Luftfeuchtigkeit oder hoher Konzentration von Staub und Zigarettenrauch. Hierdurch können optische Bauteile verunreinigt, die Nutzungsdauer des Projektors verringert und das Bild verdunkelt werden.
  - Orte in der Nähe von Feuermeldern.
  - Orte mit Temperaturen über 40°C / 104°F.
  - Orte in einer Höhe von über 3000 m (10000 Fuß).
18. Um eine Beschädigung der DLP-Chips zu vermeiden, sollten Sie keinen Hochleistungslaserstrahl auf die Projektionslinse richten.

# Hinweis

## Risikogruppe 2

1. Nach der Klassifikation der photobiologischen Sicherheit von Lichtquellen und Lichtquellensystemen ist dieses Produkt Risikogruppe 2, IEC 62471-5:2015.
2. Möglicherweise gefährliche optische Strahlung könnte von diesem Produkt emittiert werden.
3. Blicken Sie nicht in die eingeschaltete Lichtquelle. Könnte schädlich für die Augen sein.
4. Schauen Sie wie bei jeder hellen Quelle nicht direkt in den Lichtstrahl.



Die Lichtquelle des Projektors verwendet einen Laser.

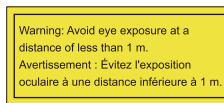

- Es wird darauf hingewiesen, dass Kinder beaufsichtigt werden müssen und dass sie niemals in den Projektorstrahl blicken dürfen, unabhängig von dessen Entfernung.
- Es wird darauf hingewiesen, dass bei Verwendung der Fernbedienung zum Starten des Projektors vor der Projektionslinse Vorsicht geboten ist.
- Es wird darauf hingewiesen, dass der Benutzer keine optischen Hilfsmittel wie Ferngläser oder Teleskope im Inneren des Strahls verwenden sollte.

## Laser Warnung

Dieses Produkt gehört zu KLASSE I Laserprodukten und entspricht IEC 60825-1:2014.

LASERSTRAHLUNG, NICHT IN STRAHL BLICKEN, KLASSE I LASERPRODUKT.

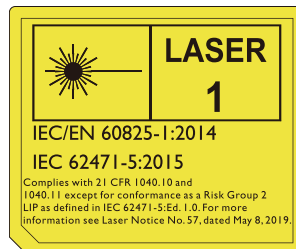

Die obigen Laser-Vorsichtsmaßnahmen befinden sich auf der Unterseite dieses Geräts.

Achtung – die Nutzung von Steuerungen oder Anpassungen oder das Vornehmen von Schritten, die nicht in dieser Anleitung beschrieben werden, können zu einem gefährlichen Kontakt mit Strahlung führen.

# Produktinformationen

## Lieferumfang

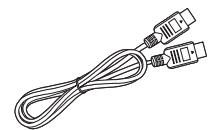
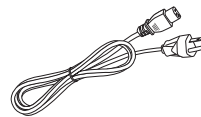
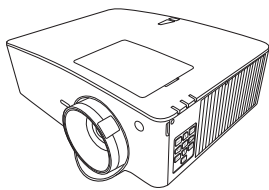

Projektor

Fernbedienung und  
Batterien

Installationsanleitung

Netzkabel

HDMI-Kabel

Deutsch

## Technische Daten

	LU935	LU935ST
Anzeigesystem	I-CHIP DMD	
Auflösung	1920 (H) x 1200 (V)	
Lichtquelle	Laser	
Projektionsverhältnis	1,36 ~ 2,18	0,81 ~ 0,89
Stromverbrauch	495 W (Max); < 0,5 W (Standby)	
Abmessungen	416 mm (B) x 166 mm (H) x 351 mm (T)	
Gewicht	6,3 Kg (13,0 lbs)	

## Bedienfelder

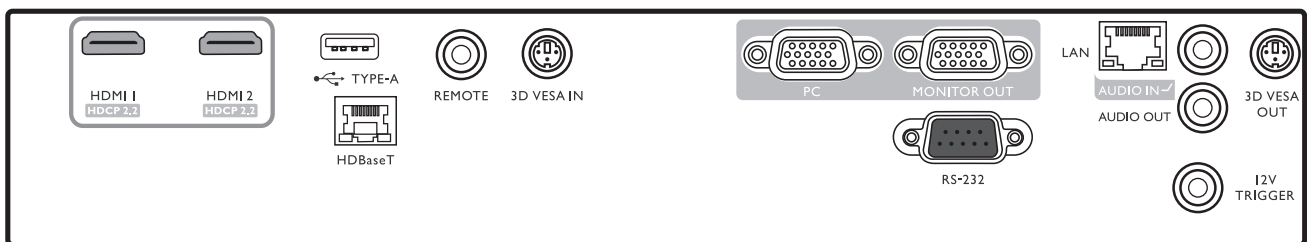

### • REMOTE

Für den Anschluss an eine Kabelfernbedienung.

### • RS232

Standard 9-Pin D-Sub Schnittstelle für Verbindung mit PC Steuerungssystem und Projektorwartung.

### • USB TYPE A

Unterstützt 5V/1,5A Ausgang. (Stromversorgung für WDC10/QCast Spiegel. Die Stromversorgung für WDC20 sollte von einem externen Netzteil kommen.)

### • LAN

Für den Anschluss an RJ45 Cat5/Cat6 Ethernet-Kabel zur Steuerung des Projektors über ein Netzwerk.

### • HDBaseT

Zum Anschluss an einen HDBaseT Sender über ein Ethernet-Kabel (Cat5/Cat6) zur Eingabe von bis zu WUXGA (1920 x 1200) Timing, RS232-Steuersignal und IR-Steuersignal.

\*Der HDBaseT-Anschluss unterstützt keine LAN-Steuerung.

### • HDMI 1

Verbindung mit HDMI-Quelle.

### • HDMI 2

Verbindung mit HDMI-Quelle.

### • PC

15-Pin VGA Port für Verbindung mit RGB Quelle oder PC.

### • MONITOR OUT

Verbindung mit anderem Monitor für gleichzeitige Wiedergabeanzeige. (Genutzt mit **PC** Port.)

### • AUDIO IN

Anschluss an eine Audio-Eingangsquelle über ein Audiokabel. (Genutzt mit **PC** Port.)

### • AUDIO OUT

Anschluss an einen Lautsprecher oder ein Headset.

• **12V TRIGGER**

Für externe Geräte wie z.B. einen elektrischen Bildschirm oder Lichtsteuerung, usw.

• **3D VESA IN**

Anschluss an ein 3D-fähiges Gerät.

• **3D VESA OUT**

Anschluss an einen 3D IR Sender.

## Fernbedienung

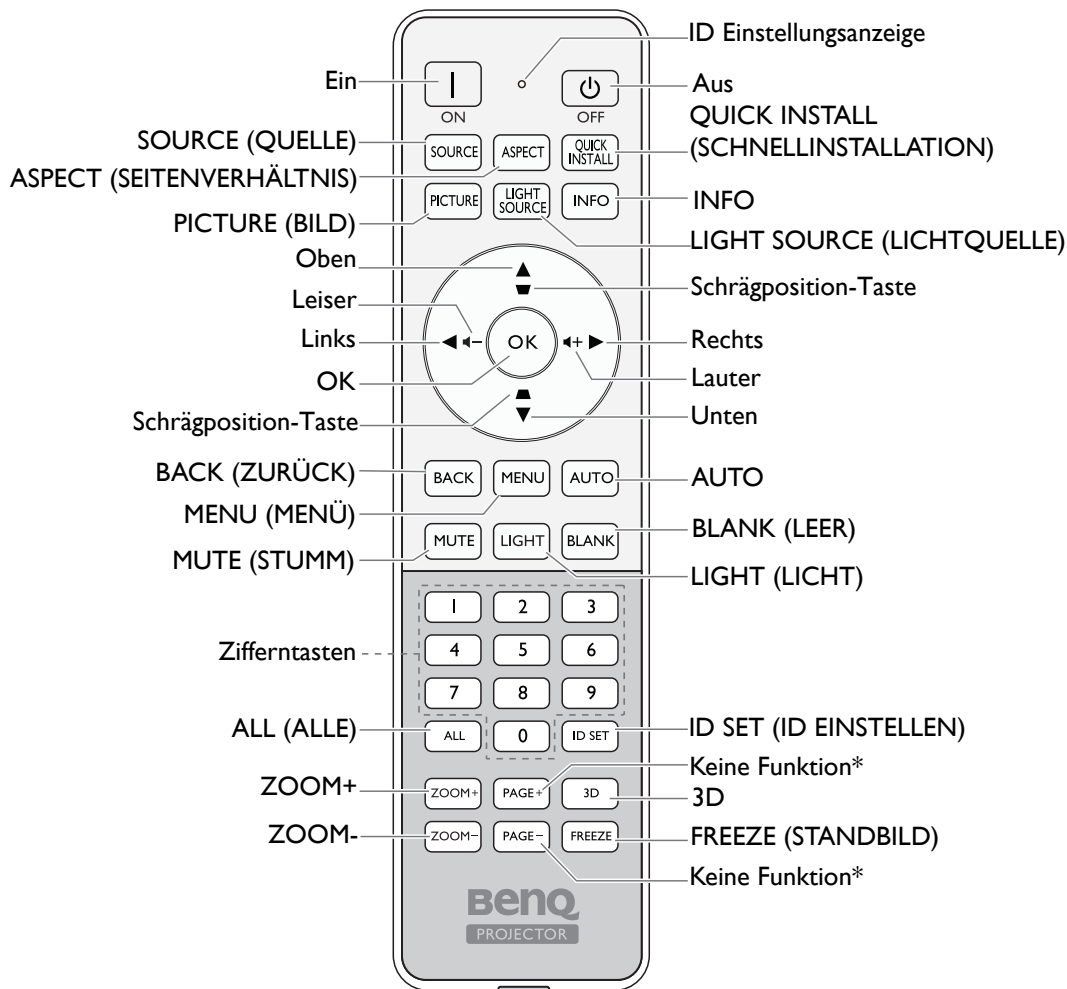

\* Diese Taste ist für dieses Modell nicht verfügbar.

## Fernbedienung ID Einstellung

Geben Sie die Fernbedienung ID für diese Fernbedienung ein (zwischen 01~99). Nachdem die Projektor-ID eingestellt wurde, schalten Sie auf die gleiche ID für die Fernbedienung um, um den Projektor zu steuern.

### Die ID einstellen

1. Halten Sie **ID SET (ID EINSTELLEN)** gedrückt, bis die ID Einstellungsanzeige aufleuchtet.
2. Geben Sie die ID für die Fernbedienung ein (zwischen 01~99). Die Fernbedienungs-ID sollte mit der entsprechenden Projektor-ID übereinstimmen. (Bitte stellen Sie die entsprechende Projektor-ID im OSD ein.)
3. Die ID wurde erfolgreich gespeichert, wenn Sie sehen, dass die ID Einstellungsanzeige zu blinken beginnt und dann erlischt.

## Die ID löschen

1. Halten Sie **ID SET (ID EINSTELLEN)** gedrückt, bis die ID Einstellungsanzeige aufleuchtet.
2. Drücken Sie auf **ALL (ALLE)**, um die aktuelle ID Einstellung der Fernbedienung zu löschen.
3. Die ID wurde erfolgreich gelöscht, wenn Sie sehen, dass die ID Einstellungsanzeige zu blinken beginnt und dann erlischt.

# Installation

## Projektionsgröße

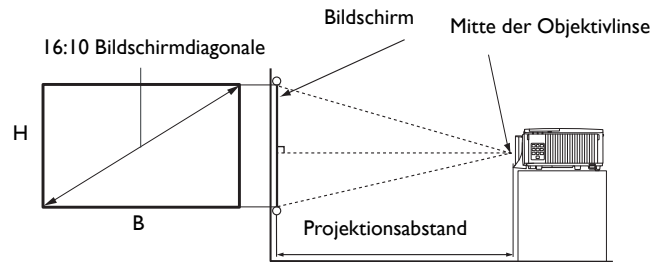

## LU935

- Das Bildformat der Leinwand beträgt 16:10 und das des projizierten Bildes beträgt 16:10

Bildschirmgröße				Projektionsabstand (mm)		
Diagonale		H (mm)	B (mm)	Min. Abstand (max. Zoom)	Durchschnitt	Max. Abstand (min. Zoom)
Zoll	mm					
30	762	404	646	879	1144	1409
50	1270	673	1077	1465	1906	2348
60	1524	808	1292	1758	2287	2817
70	1778	942	1508	2051	2669	3287
80	2032	1077	1723	2343	3050	3756
90	2286	1212	1939	2636	3431	4226
100	2540	1346	2154	2929	3812	4696
110	2794	1481	2369	3222	4194	5165
120	3048	1615	2585	3515	4575	5635
130	3302	1750	2800	3808	4956	6104
140	3556	1885	3015	4101	5337	6574
150	3810	2019	3231	4394	5719	7043
200	5080	2692	4308	5859	7625	9391
250	6350	3365	5385	7323	9531	11739
300	7620	4039	6462	8788	11437	14087

## LU935ST

- Das Bildformat der Leinwand beträgt 16:10 und das des projizierten Bildes beträgt 16:10

Bildschirmgröße			Projektionsabstand (mm)			
Diagonale		B (mm)	H (mm)	Minimale Länge (max. Zoom)	Durchschnitt	Maximale Länge (min. Zoom)
Zoll	mm					
30	762	646	404	523	549	575
40	1016	862	538	698	732	767
50	1270	1077	673	872	915	958
60	1524	1292	808	1047	1098	1150
80	2032	1723	1077	1396	1465	1534
90	2286	1939	1212	1570	1648	1725
100	2540	2154	1346	1745	1831	1917
110	2794	2369	1481	1919	2014	2109
120	3048	2585	1615	2094	2197	2300
130	3302	2800	1750	2268	2380	2492
140	3556	3015	1885	2443	2563	2684
150	3810	3231	2019	2617	2746	2875
160	4064	3446	2154	2791	2929	3067
170	4318	3662	2289	2966	3112	3259
180	4572	3877	2423	3140	3295	3451
190	4826	4092	2558	3315	3479	3642
200	5080	4308	2692	3489	3662	3834
250	6350	5385	3365	4362	4577	4792
300	7620	6462	4039	5234	5492	5751



- Um Ihre Projektionsqualität zu optimieren, empfehlen wir Ihnen, die Projektion im nicht grauen Bereich zu machen.

• Alle Werte sind lediglich Schätzungen und können von den tatsächlichen Abmessungen abweichen. Wenn Sie den Projektor dauerhaft montieren möchten, empfiehlt BenQ, vor dem Anbringen Projektionsgröße und -abstand mit dem Projektor an Ort und Stelle zu testen, um die optischen Eigenschaften des jeweiligen Projektors zu berücksichtigen. So können Sie die ideale Montageposition für Ihre spezielle Raumsituation ermitteln.



- Die Deckeninstallation muss von einem Fachmann vorgenommen werden. Kontaktieren Sie Ihren Händler, um weitere Informationen zu erhalten. Es wird nicht empfohlen, den Projektor allein zu installieren.
- Verwenden Sie den Projektor nur auf einer festen, ebenen Oberfläche. Schwere Verletzungen und Schäden können auftreten, wenn der Projektor fallen gelassen wird.
- Verwenden Sie den Projektor nicht in Bereichen mit extremen Temperaturen. Die Projektor darf nur in Bereichen zwischen 32 Grad Fahrenheit (0 Grad Celsius) und 104 Grad Fahrenheit (40 Grad Celsius) verwendet werden.
- Schäden am Bildschirm werden auftreten, wenn der Projektor Feuchtigkeit, Staub oder Rauch ausgesetzt wurde.
- Blockieren Sie nicht die Lüftungsschlitze am Projektor. Eine ausreichende Lüftung ist erforderlich, um Wärme abzuführen. Der Projektor wird beschädigt werden, wenn die Lüftungsschlitze blockiert sind.

# Einstellen der Projektorposition

## Projektionslinse verschieben

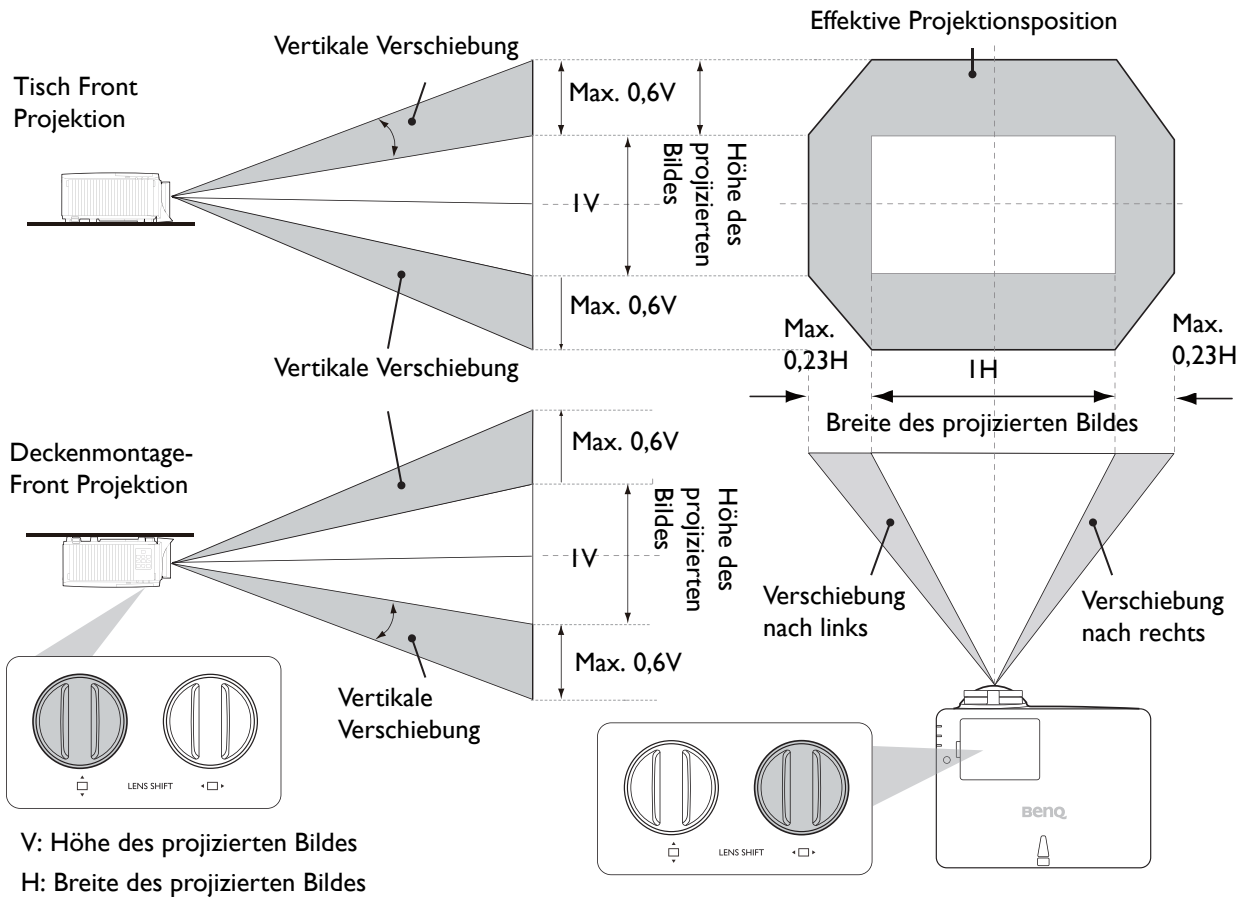

V: Höhe des projizierten Bildes

H: Breite des projizierten Bildes



- Wenn Sie während der Einstellung ein "Klickgeräusch" hören, bedeutet dies, dass der Knopf seine Einstellgrenze überschritten hat. Bitte stoppen Sie die Einstellung, um unerwartete Beschädigungen zu vermeiden, und drehen Sie den Knopf in die entgegengesetzte Richtung, mindestens einen Schritt vor dem Klicken.
- Wenn Sie ihn nicht zurückdrehen können, drücken und drehen Sie den Knopf gleichzeitig zurück.

Zum Erreichen der höchsten oder niedrigsten Projektionsposition:

1. Drehen Sie (Oben/Unten).
2. Wenn Sie das Gefühl haben, dass es die Grenze erreicht, drehen Sie (Links/Rechts) nach links oder rechts und drehen Sie erneut.
3. Wiederholen Sie den obigen Schritt, bis Sie die passende Position gefunden haben.

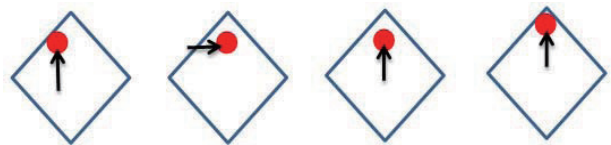

- Wenn Sie während der Einstellung ein "Klickgeräusch" hören, bedeutet dies, dass der Knopf seine Einstellgrenze überschritten hat. Bitte stoppen Sie die Einstellung, um unerwartete Beschädigungen zu vermeiden, und drehen Sie den Knopf in die entgegengesetzte Richtung, mindestens einen Schritt vor dem Klicken.
- Wenn Sie ihn nicht zurückdrehen können, drücken und drehen Sie den Knopf gleichzeitig zurück.



# LED Anzeigen

Signalleuchte			Status und Beschreibung
POWER	TEMP	LIGHT	
<b>Betriebsanzeigen</b>			
Orange	Aus	Aus	Standbymodus
Grün blinkt	Aus	Aus	Einschalten
Grün	Aus	Aus	Normalbetrieb
Orange blinkt	Aus	Aus	Normale Abkühlung beim Ausschalten
Rot blinkt	Rot blinkt	Rot blinkt	Download
Grün	Aus	Rot	CW Start fehlgeschlagen
Grün	Aus	Rot blinkt	Start von Phosphorrad fehlgeschlagen
Grün	Aus	Aus	Burn-in EIN
Grün	Grün	Grün	Burn-in AUS
<b>Lichtquellenereignisse</b>			
Grün	Aus	Orange	Lichtquelle ist am Ende der Lebensdauer
Aus	Aus	Rot	Lichtquellenfehler im normalen Betrieb
Aus	Aus	Orange blinkt	Lichtquelle leuchtet nicht
<b>Temperaturanzeigen</b>			
Rot	Rot	Aus	Lüfter 1 Fehler (die Lüftergeschwindigkeit liegt unter der gewünschten Geschwindigkeit)
Rot	Rot blinkt	Aus	Lüfter 2 Fehler (die Lüftergeschwindigkeit liegt unter der gewünschten Geschwindigkeit)
Rot	Grün	Aus	Lüfter 3 Fehler (die Lüftergeschwindigkeit liegt unter der gewünschten Geschwindigkeit)
Rot	Grün blinkt	Aus	Lüfter 4 Fehler (die Lüftergeschwindigkeit liegt unter der gewünschten Geschwindigkeit)
Rot blinkt	Rot	Aus	Lüfter 5 Fehler (die Lüftergeschwindigkeit liegt unter der gewünschten Geschwindigkeit)
Rot blinkt	Rot blinkt	Aus	Lüfter 6 Fehler (die Lüftergeschwindigkeit liegt unter der gewünschten Geschwindigkeit)
Grün	Rot	Aus	Temperatur I Fehler (Temperaturlimit überschritten)

# Abmessungen

## Projektor Abmessungen

416 mm (B) x 166 mm (H) x 351 mm (T)

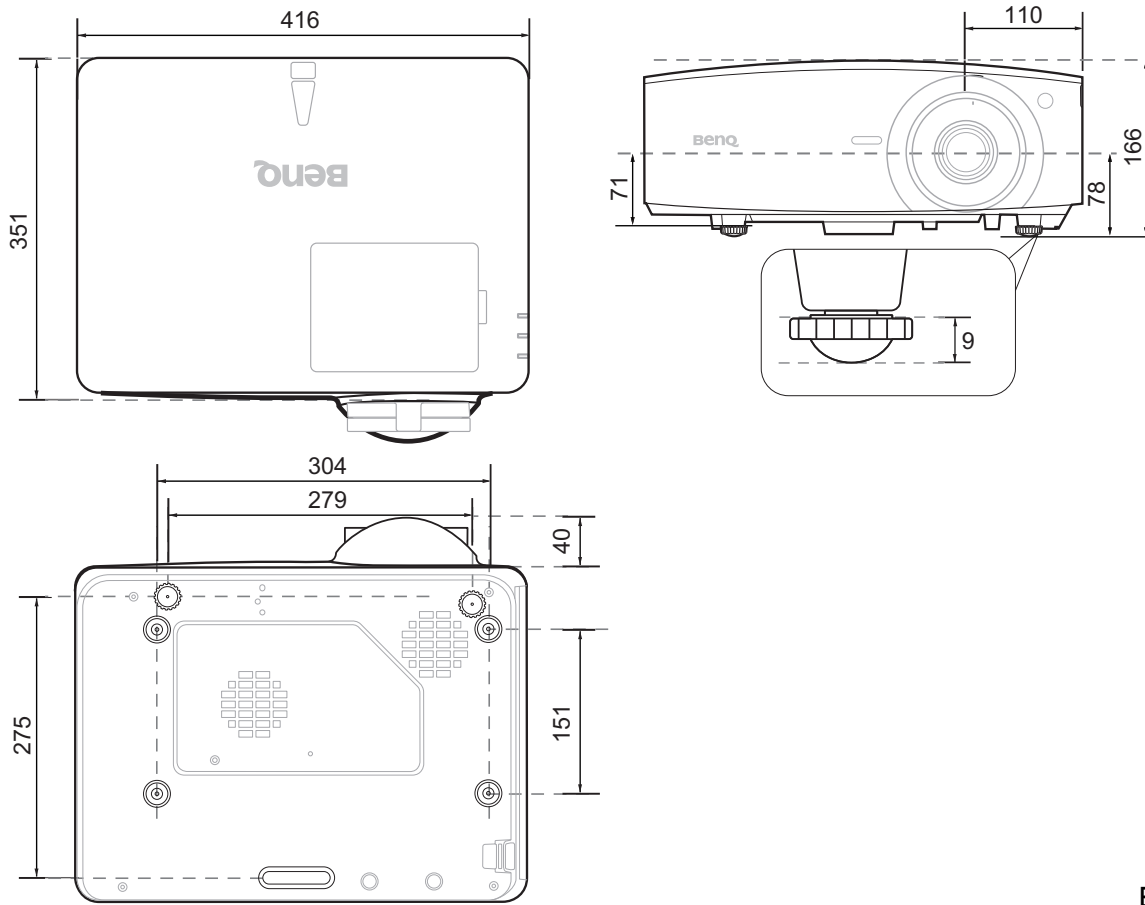

Einheit: mm

## Deckenmontage Installationsabbildung

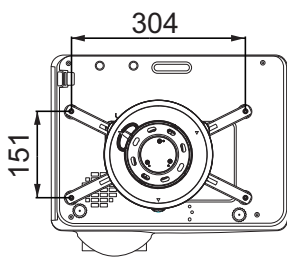

A: BenQ Deckenmontage CMG3 (5J.JAM10.001)

Schraube für Deckenmontage: M4  
(Max. L = 25 mm; Min. L = 20 mm)

B: Montagelöcher von Dritten

Schraube: M6 (Max. L = 8 mm)

Einheit: mm

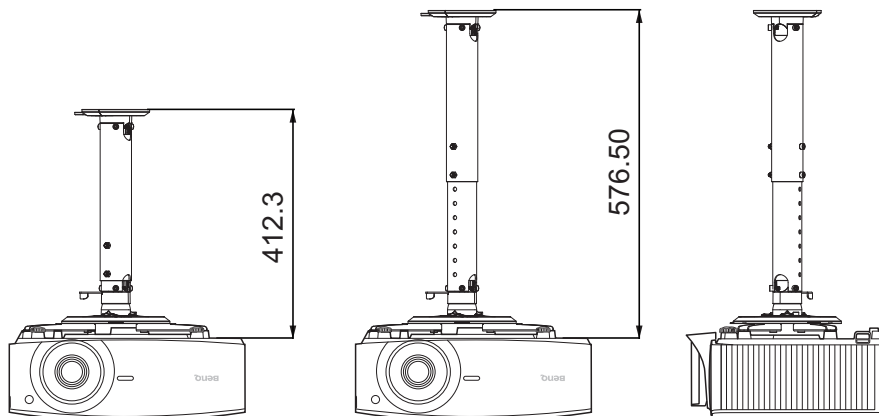

# RS232 Befehl

## RS232 Pinbelegung

Nr.	Seriell
1	NC
2	RX
3	TX
4	NC
5	GND

Nr.	Seriell
6	NC
7	RTSZ
8	CTSZ
9	NC

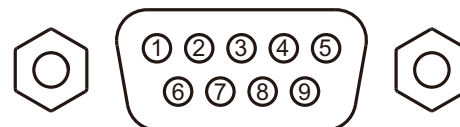

Funktion	Typ	Bedienung	ASCII
Strom	Schreiben	Einschalten	<CR>*pow=on#<CR>
	Schreiben	Ausschalten	<CR>*pow=off#<CR>
	Lesen	Betriebsstatus	<CR>*pow=?#<CR>
Quellenauswahl	Schreiben	COMPUTER/YPbPr	<CR>*sour=RGB#<CR>
	Schreiben	HDMI	<CR>*sour=hdmi#<CR>
	Schreiben	HDMI 2	<CR>*sour=hdmi2#<CR>
	Schreiben	HDbaseT	<CR>*sour=hdbaset#<CR>
	Lesen	Aktuelle Quelle	<CR>*sour=?#<CR>
Audiosteuerung	Schreiben	Ton aus aktiviert	<CR>*mute=on#<CR>
	Schreiben	Ton aus deaktiviert	<CR>*mute=off#<CR>
	Lesen	Ton aus Status	<CR>*mute=?#<CR>
	Schreiben	Lautstärke +	<CR>*vol=+#<CR>
	Schreiben	Lautstärke -	<CR>*vol=-#<CR>
	Schreiben	Lautstärkepegel für Kunden	<CR>*vol=value#<CR>
	Lesen	Lautstärkestatus	<CR>*vol=?#<CR>
Audio Quellenauswahl	Schreiben	Audio Passthrough aus	<CR>*audiosour=off#<CR>
	Schreiben	Audio-Computer1	<CR>*audiosour=RGB#<CR>
	Schreiben	Audio-HDMI	<CR>*audiosour=hdmi#<CR>
	Schreiben	Audio-HDMI2	<CR>*audiosour=hdmi2#<CR>
	Lesen	Audio Passthrough Status	<CR>*audiosour=?#<CR>
Bildmodus	Schreiben	Präsentation	<CR>*appmod=preset#<CR>
	Schreiben	sRGB	<CR>*appmod=srgb#<CR>
	Schreiben	Hell	<CR>*appmod=bright#<CR>
	Schreiben	DICOM	<CR>*appmod=dicom#<CR>
	Schreiben	Video	<CR>*appmod=video#<CR>
	Schreiben	Infografik	<CR>*appmod=infographic#<CR>
	Schreiben	3D	<CR>*appmod=threed#<CR>
	Schreiben	HDR	<CR>*appmod=hdr#<CR>
	Schreiben	HLG	<CR>*appmod=hlg#<CR>
	Schreiben	Benutzer1	<CR>*appmod=user1#<CR>
	Schreiben	Benutzer2	<CR>*appmod=user2#<CR>
	Lesen	Bildmodus	<CR>*appmod=?#<CR>

Funktion	Typ	Bedienung	ASCII
Bildeinstellung	Schreiben	Kontrast +	<CR>*con=+#<CR>
	Schreiben	Kontrast -	<CR>*con=-#<CR>
	Lesen	Kontrastwert	<CR>*con=?#<CR>
	Schreiben	Helligkeit +	<CR>*bri=+#<CR>
	Schreiben	Helligkeit -	<CR>*bri=-#<CR>
	Lesen	Helligkeitswert	<CR>*bri=?#<CR>
	Schreiben	Farbe +	<CR>*color=+#<CR>
	Schreiben	Farbe -	<CR>*color=-#<CR>
	Lesen	Farbwert	<CR>*color=?#<CR>
	Schreiben	Bildschärfe +	<CR>*sharp=+#<CR>
	Schreiben	Bildschärfe -	<CR>*sharp=-#<CR>
	Lesen	Schärfewert	<CR>*sharp=?#<CR>
	Schreiben	Farbtemperatur-Warm	<CR>*ct=warm#<CR>
	Schreiben	Farbtemperatur-Normal	<CR>*ct=normal#<CR>
	Schreiben	Farbtemperatur-Kühl	<CR>*ct=cool#<CR>
	Lesen	Farbtemperaturstatus	<CR>*ct=?#<CR>
	Schreiben	Bildformat 4:3	<CR>*asp=4:3#<CR>
	Schreiben	Bildformat 16:9	<CR>*asp=16:9#<CR>
	Schreiben	Bildformat 16:10	<CR>*asp=16:10#<CR>
	Schreiben	Bildformat Automatisch	<CR>*asp=AUTO#<CR>
	Schreiben	Bildformat Real	<CR>*asp=REAL#<CR>
	Lesen	Bildformat Status	<CR>*asp=?#<CR>
	Schreiben	Digital Zoom Vergrößerung	<CR>*zoomI#<CR>
	Schreiben	Digital Zoom Verkleinerung	<CR>*zoomO#<CR>
Schreiben	Auto	<CR>*auto#<CR>	
Brilliant Color	Schreiben	Brillant Farbe ein	<CR>*BC=on#<CR>
	Schreiben	Brillant Farbe aus	<CR>*BC=off#<CR>
	Lesen	Brillant Farbe Status	<CR>*BC=?#<CR>
Betriebseinstellungen	Schreiben	Projektorposition-Tisch vorn	<CR>*pp=FT#<CR>
	Schreiben	Projektorposition-Tisch hinten	<CR>*pp=RE#<CR>
	Schreiben	Projektorposition-Decke hinten	<CR>*pp=RC#<CR>
	Schreiben	Projektorposition-Decke vorn	<CR>*pp=FC#<CR>
	Schreiben	Schnelle Auto-Suche	<CR>*QAS=on#<CR>
	Schreiben	Schnelle Auto-Suche	<CR>*QAS=off#<CR>
	Lesen	Schnelle Auto-Suche Status	<CR>*QAS=?#<CR>
	Lesen	Projektorpositionsstatus	<CR>*pp=?#<CR>
	Schreiben	Direkt Strom Ein-Ein	<CR>*directpower=on#<CR>
	Schreiben	Direkt Strom Ein-Aus	<CR>*directpower=off#<CR>
	Lesen	Direkt Strom Ein-Status	<CR>*directpower=?#<CR>
	Schreiben	Signal Einschalten - Ein	<CR>*autopower=on#<CR>
	Schreiben	Signal Einschalten - Aus	<CR>*autopower=off#<CR>
	Lesen	Signal Einschalten - Status	<CR>*autopower=?#<CR>
	Schreiben	Standby Einstellungen - Netzwerk ein	<CR>*standbynet=on#<CR>
	Schreiben	Standby Einstellungen - Netzwerk aus	<CR>*standbynet=off#<CR>
	Lesen	Standby Einstellungen - Netzwerk Status	<CR>*standbynet=?#<CR>
	Schreiben	Standby Einstellungen - Monitor ausschalten ein	<CR>*standbymnt=on#<CR>
	Schreiben	Standby Einstellungen - Monitor ausschalten aus	<CR>*standbymnt=off#<CR>
	Lesen	Standby Einstellungen - Monitor ausschalten Status	<CR>*standbymnt=?#<CR>

Funktion	Typ	Bedienung	ASCII
Baudrate	Schreiben	9600	<CR>*baud=9600#<CR>
	Schreiben	14400	<CR>*baud=14400#<CR>
	Schreiben	19200	<CR>*baud=19200#<CR>
	Schreiben	38400	<CR>*baud=38400#<CR>
	Schreiben	57600	<CR>*baud=57600#<CR>
	Schreiben	115200	<CR>*baud=115200#<CR>
	Lesen	Aktuelle Baudrate	<CR>*baud=?#<CR>
Lampensteuerung	Lesen	Lampe Nutzungsdauer	<CR>*ltim=?#<CR>
	Schreiben	Normaler Modus	<CR>*lampm=inor#<CR>
	Schreiben	Ökomodus	<CR>*lampm=eco#<CR>
	Schreiben	Dimm-Modus	<CR>*lampm=dimming#<CR>
	Schreiben	Benutzermodus	<CR>*lampm=custom#<CR>
	Schreiben	Lichtpegel für benutzerdefinierten Modus	<CR>*lampcustom=value#<CR>
	Lesen	Lichtpegelstatus für benutzerdefinierten Modus	<CR>*lampcustom=?#<CR>
	Lesen	Lampenmodus Status	<CR>*lampm=?#<CR>
Verschiedenes	Lesen	Modellname	<CR>*modelName=?#<CR>
	Schreiben	Leer ein	<CR>*blank=on#<CR>
	Schreiben	Leer aus	<CR>*blank=off#<CR>
	Lesen	Leer Status	<CR>*blank=?#<CR>
	Schreiben	Standbild ein	<CR>*freeze=on#<CR>
	Schreiben	Standbild aus	<CR>*freeze=off#<CR>
	Lesen	Standbild Status	<CR>*freeze=?#<CR>
	Schreiben	Menü ein	<CR>*menu=on#<CR>
	Schreiben	Menü aus	<CR>*menu=off#<CR>
	Schreiben	Oben	<CR>*up#<CR>
	Schreiben	Unten	<CR>*down#<CR>
	Schreiben	Rechts	<CR>*right#<CR>
	Schreiben	Links	<CR>*left#<CR>
	Schreiben	Eingabe	<CR>*enter#<CR>
	Schreiben	3D Sync. Aus	<CR>*3d=off#<CR>
	Schreiben	3D Auto	<CR>*3d=auto#<CR>
	Schreiben	3D Sync Oben Unten	<CR>*3d=tb#<CR>
	Schreiben	3D Sync. Frame Sequential	<CR>*3d=fs#<CR>
	Schreiben	3D Frame Packing	<CR>*3d=fp#<CR>
	Schreiben	3D Seite an Seite	<CR>*3d=sbs#<CR>
	Schreiben	3D Inverter deaktivieren	<CR>*3d=da#<CR>
	Schreiben	3D Inverter	<CR>*3d=iv#<CR>
	Lesen	3D-Synchronisierung Status	<CR>*3d=?#<CR>
	Schreiben	Fernbedienungsempfänger-Oben+Vorn	<CR>*rr=tf#<CR>
	Schreiben	Fernbedienungsempfänger-Vorn	<CR>*rr=f#<CR>
	Schreiben	Fernbedienungsempfänger-Oben	<CR>*rr=t#<CR>
	Lesen	Fernbedienungsempfänger Status	<CR>*rr=?#<CR>
	Schreiben	AMX Geräteerkennung-Ein	<CR>*amxdd=on#<CR>
	Schreiben	AMX Geräteerkennung-Aus	<CR>*amxdd=off#<CR>
	Lesen	AMX Geräteerkennung Status	<CR>*amxdd=?#<CR>
	Lesen	MAC-Adresse	<CR>*macaddr=?#<CR>
	Schreiben	Höhenmodus ein	<CR>*Highaltitude=on#<CR>
	Schreiben	Höhenmodus aus	<CR>*Highaltitude=off#<CR>
	Lesen	Höhenmodus Status	<CR>*Highaltitude=?#<CR>



# Sommario

<b>Importanti istruzioni sulla sicurezza</b> .....	<b>74</b>
<b>Avviso</b> .....	<b>75</b>
Gruppo rischio 2 .....	75
Precauzioni sul laser .....	75
<b>Informazioni sul prodotto</b> .....	<b>76</b>
Contenuto della confezione .....	76
Specifiche tecniche .....	76
Terminale di controllo .....	76
Telecomando .....	77
<b>Installazione</b> .....	<b>78</b>
Dimensioni di proiezione .....	78
Regolazione della posizione del proiettore .....	80
<b>Indicatori LED</b> .....	<b>81</b>
<b>Dimensioni</b> .....	<b>82</b>
Dimensioni del proiettore .....	82
Schema per l'installazione a soffitto .....	82
<b>Comando RS232</b> .....	<b>83</b>
Assegnazione pin RS232 .....	83

Visitare il sito web di seguito per la versione più recente del Manuale utente/Guida all'installazione.

<http://business-display.benq.com/>

# Importanti istruzioni sulla sicurezza

Il proiettore è stato progettato e sottoposto a test per soddisfare i più recenti standard di sicurezza previsti per le apparecchiature informatiche. Tuttavia, per un utilizzo sicuro del prodotto, è importante seguire le istruzioni riportate nel presente manuale utente/guida all'installazione e indicate sul prodotto stesso.

1. **Leggere il presente manuale utente/guida all'installazione prima di utilizzare il proiettore.** Conservarlo per poterlo consultare in seguito.
2. **Durante l'uso, non guardare direttamente nell'obiettivo del proiettore.** L'intenso raggio luminoso potrebbe provocare danni alla vista.
3. **Per la manutenzione rivolgersi a personale tecnico qualificato.**
4. **Aprire sempre l'otturatore dell'obiettivo (se presente) o rimuovere il coperchio dell'obiettivo (se presente) quando la sorgente di illuminazione del proiettore è accesa.**
5. Durante il funzionamento dell'apparecchio, la sorgente di illuminazione raggiunge temperature elevate.
6. In alcuni Paesi, la tensione di linea NON è stabile. Questo proiettore è stato progettato per funzionare conformemente agli standard di sicurezza a una tensione compresa tra 100 e 240 VCA; tuttavia, potrebbero verificarsi guasti in caso di interruzioni o variazioni di tensione di  $\pm 10$  volt. **Nelle zone soggette a variazioni o cadute di tensione, si consiglia di collegare il proiettore tramite uno stabilizzatore di tensione, un limitatore di sovratensione o un gruppo di continuità (UPS).**
7. Non bloccare l'obiettivo di proiezione con oggetti durante il funzionamento del proiettore per evitare il rischio che gli oggetti si surriscaldino, si deformino o che si sviluppino incendi. Per spegnere temporaneamente la sorgente di illuminazione, usare la funzione blank.
8. Non utilizzare le sorgenti di illuminazione oltre il loro periodo di durata nominale.
9. Non collocare il prodotto su tavoli, sostegni o carrelli non stabili. Il prodotto potrebbe cadere e riportare seri danni.
10. Non tentare di smontare il proiettore. L'alta tensione presente all'interno del dispositivo potrebbe essere letale in caso si venisse a contatto con parti scoperte.  
Non smontare né estrarre in nessun caso altri coperchi. Per la manutenzione rivolgersi unicamente a personale tecnico qualificato.
11. Non ostruire le aperture di ventilazione.
  - Non collocare il proiettore su coperte, lenzuola o altre superfici morbide.
  - Non coprire il proiettore con un panno o altri oggetti.
  - Non collocare materiali infiammabili vicino al proiettore.Se le aperture di ventilazione sono ostruite, il surriscaldamento del proiettore può provocare un incendio.
12. Non collocare l'unità in posizione verticale. Così facendo si può causare la caduta dell'apparecchio, che provocherebbe lesioni all'operatore o danni all'apparecchio stesso.
13. Non calpestare il proiettore, né collocare oggetti sopra di esso. Oltre ai danni fisici al proiettore, potrebbero infatti verificarsi incidenti, con pericolo di lesioni.
14. Quando il proiettore è in funzione, dalla griglia di ventilazione possono fuoriuscire odore e aria calda. Questo è un fenomeno normale e non un difetto del prodotto.
15. Non collocare liquidi accanto o sopra al proiettore. Eventuali infiltrazioni di sostanze liquide possono danneggiare il proiettore. In tal caso, scollegare il cavo di alimentazione dalla presa di alimentazione e contattare BenQ per richiedere la riparazione del proiettore.
16. Questo apparato deve essere collegato a terra.
17. Non collocare il proiettore in ambienti con le seguenti caratteristiche.
  - Spazi poco ventilati o chiusi. Posizionare il proiettore a una distanza di almeno 50 cm dalle pareti e lasciare uno spazio sufficiente per assicurare un'adeguata ventilazione intorno all'unità.
  - Ambienti con temperature eccessivamente elevate, ad esempio l'interno di un'automobile con i finestrini chiusi.
  - Ambienti eccessivamente umidi, polverosi o fumosi che possono contaminare i componenti ottici, riducendo la vita utile del proiettore e oscurandone lo schermo.
  - Luoghi posti nelle vicinanze di allarmi antincendio.
  - Ambienti con temperature superiori a 40°C / 104°F
  - Luoghi la cui altitudine superiore a 3000 m (10000 piedi).
18. Per evitare di danneggiare i chip DLP, non indirizzare il raggio laser a potenza elevata verso l'obiettivo di proiezione.



# Avviso

## Gruppo rischio 2

1. In relazione alla classificazione della sicurezza fotobiologica delle sorgenti di illuminazione e dei sistemi sorgenti di illuminazione, il prodotto appartiene al Gruppo rischio 2, IEC62471-5:2015.
2. Il prodotto potrebbe emettere radiazioni ottiche pericolose.
3. Non fissare la sorgente di illuminazione durante il funzionamento. Potrebbe arrecare problemi agli occhi.
4. Come per qualsiasi altra sorgente luminosa, non fissare in modo diretto il fascio di luce.



L'unità sorgente luminosa del proiettore utilizza un laser.

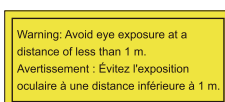

- Sorvegliare i bambini e non consentire loro di stare davanti al raggio del proiettore a qualsiasi distanza dal proiettore.
- Prestare attenzione quando si utilizza il telecomando per avviare il proiettore quando si è davanti all'obiettivo di proiezione.
- Evitare che l'utente utilizzi ausili ottici come binocoli o telescopi davanti al raggio.

## Precauzioni sul laser

Il prodotto appartiene alla famiglia di prodotti di CLASSE I ed è conforme con IEC 60825-1:2014.

**RADIAZIONE LASER, NON FISSARE IL RAGGIO, PRODOTTO LASER DI CLASSE I.**

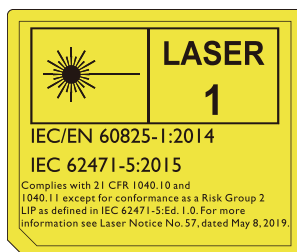

Le precauzioni laser di cui sopra sono indicate nella parte inferiore dell'apparecchiatura.

Attenzione, l'uso di controlli o regolazioni o prestazioni delle procedure diverse da quelle specificate nel presente documento possono causare l'esposizione a radiazioni pericolose.

# Informazioni sul prodotto

## Contenuto della confezione

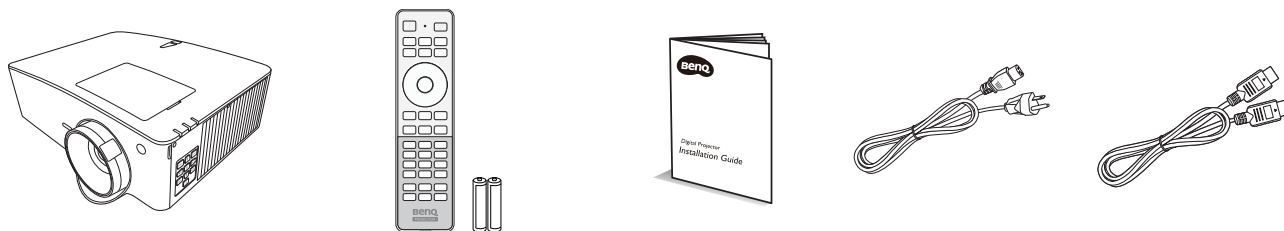

Proiettore

Batterie e telecomando

Guida all'installazione

Cavo di alimentazione

Cavo HDMI

## Specifiche tecniche

	LU935	LU935ST
Sistema di visualizzazione	1-CHIP DMD	
Risoluzione	1920 (O) x 1200 (V)	
Sorgente luminosa	Laser	
Rapporto di proiezione	1,36 ~ 2,18	0,81 ~ 0,89
Consumo energetico	495 W (massimo); < 0,5 W (Standby)	
Dimensioni	416 mm (L) x 166 mm (A) x 351 mm (P)	
Peso	6,3 Kg (13,0 lbs)	

## Terminale di controllo

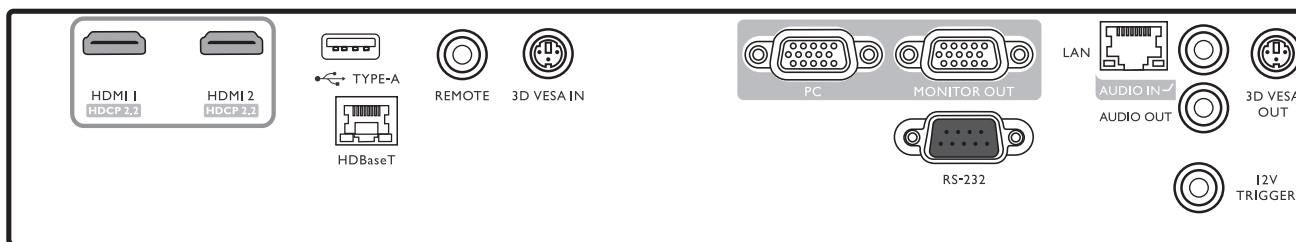

### • REMOTE

Per il collegamento a un telecomando cablato.

### • RS232

Interfaccia D-sub a 9-pin standard per il collegamento al sistema di controllo PC e la manutenzione del proiettore.

### • USB TYPE A

Supporta l'uscita 5V/1,5A. (Alimentazione per WDC10/QCast Mirror. Il WDC20 deve essere alimentato tramite un alimentatore esterno.)

### • LAN

Per il collegamento al cavo Ethernet RJ45 Cat5/Cat6 per controllare il proiettore mediante la rete.

### • HDBaseT

Per il collegamento a un trasmettitore HDBaseT mediante un cavo Ethernet (Cat5/Cat6) per ingressi con timing fino a WUXGA (1920 x 1200), segnale di controllo RS232 e segnale di controllo IR.

\*La porta HDBaseT non supporta il controllo LAN.

### • HDMI 1

Per il collegamento a una sorgente HDMI.

### • HDMI 2

Per il collegamento a una sorgente HDMI.

### • PC

Porta VGA a 15-pin per il collegamento a una sorgente RGB o PC.

### • MONITOR OUT

Per il collegamento a altre apparecchiature di visualizzazione per la riproduzione simultanea. (Usato con la porta PC.)

### • AUDIO IN

Per il collegamento a una sorgente di ingresso audio mediante un cavo audio. (Usato con la porta PC.)

### • AUDIO OUT

Per il collegamento a un altoparlante o cuffia.

• **12V TRIGGER**

Attiva i dispositivi esterni, ad esempio schermi elettrici o controllo delle luci, ecc.

• **3D VESA IN**

Per il collegamento a un dispositivo dotato di 3D.

• **3D VESA OUT**

Per il collegamento a un emettitore 3D IR.

## Telecomando

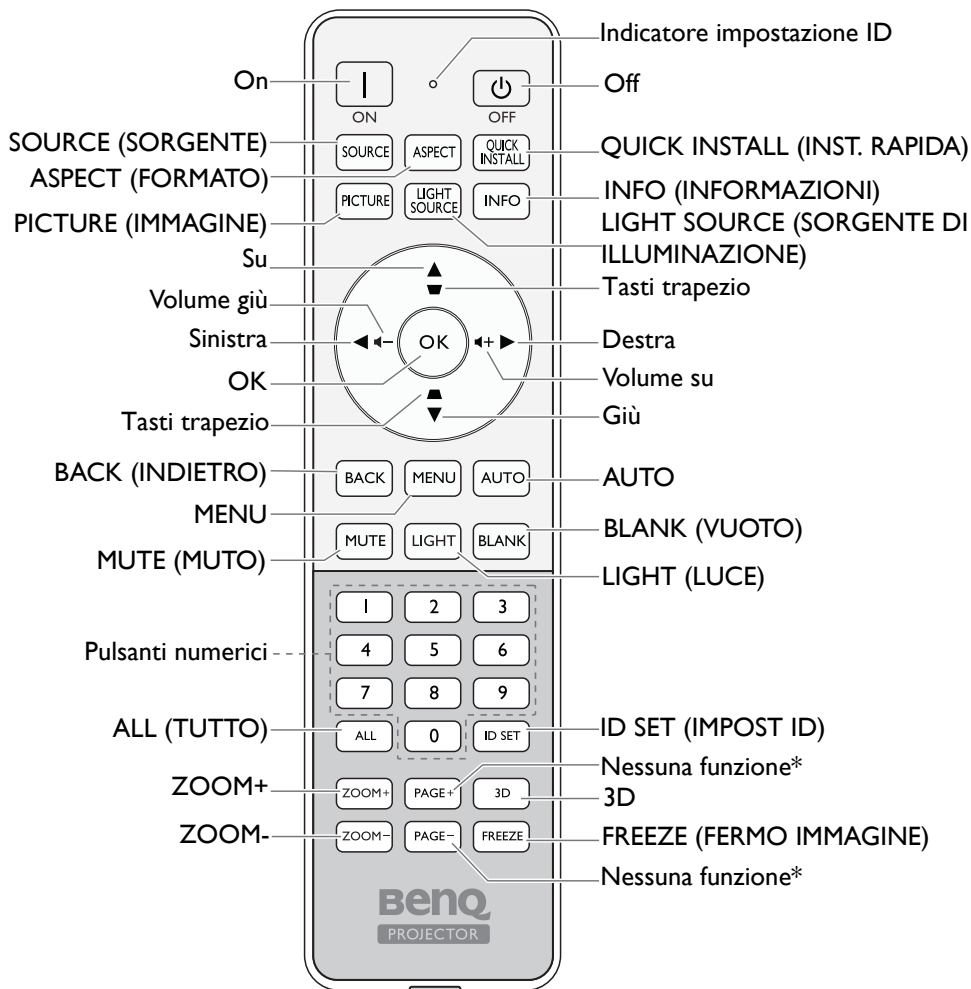

\* Questo pulsante non è disponibile per questo modello.

## Impostazione ID telecomando

Consente di impostare l'ID telecomando del telecomando (tra 01 e 99). Una volta impostato l'ID proiettore, usare lo stesso ID del telecomando per controllare il proiettore.

### Impostazione dell'ID

1. Tenere premuto **ID SET (IMPOST ID)** fino a quando l'indicatore di impostazione ID si illumina.
2. Inserire l'ID del telecomando (tra 01 e 99). L'ID del telecomando deve essere lo stesso dell'ID proiettore corrispondente. (Impostare l'ID proiettore corrispondente nell'OSD).
3. L'ID viene salvato quando l'indicatore di impostazione ID inizia a lampeggiare e quindi si spegne.

## Cancellazione dell'ID

1. Tenere premuto **ID SET (IMPOST ID)** fino a quando l'indicatore di impostazione ID si illumina.
2. Premere **ALL (TUTTO)** per cancellare l'impostazione ID corrente del telecomando.
3. L'ID viene cancellato quando l'indicatore di impostazione ID inizia a lampeggiare e quindi si spegne.

## Installazione

### Dimensioni di proiezione

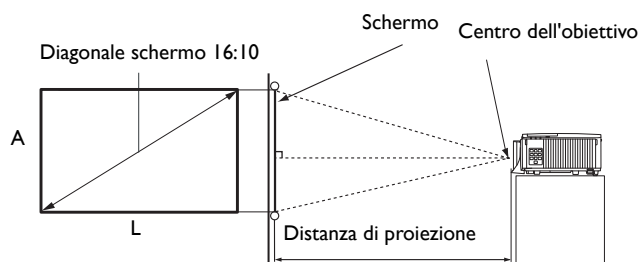

### LU935

- Le proporzioni dello schermo sono 16:10 e l'immagine proiettata è 16:10

Dimensioni schermo				Distanza di proiezione (mm)		
Diagonale		A (mm)	L (mm)	Distanza minima	Media	Distanza massima
Pollici	mm			(zoom massimo)		(zoom minimo)
30	762	404	646	879	1144	1409
50	1270	673	1077	1465	1906	2348
60	1524	808	1292	1758	2287	2817
70	1778	942	1508	2051	2669	3287
80	2032	1077	1723	2343	3050	3756
90	2286	1212	1939	2636	3431	4226
100	2540	1346	2154	2929	3812	4696
110	2794	1481	2369	3222	4194	5165
120	3048	1615	2585	3515	4575	5635
130	3302	1750	2800	3808	4956	6104
140	3556	1885	3015	4101	5337	6574
150	3810	2019	3231	4394	5719	7043
200	5080	2692	4308	5859	7625	9391
250	6350	3365	5385	7323	9531	11739
300	7620	4039	6462	8788	11437	14087

## LU935ST

- Le proporzioni dello schermo sono 16:10 e l'immagine proiettata è 16:10

Dimensioni schermo		Distanza di proiezione (mm)				
Diagonale		L (mm)	A (mm)	Lunghezza minima	Media	Lunghezza massima
Pollici	mm			(zoom massimo)		(zoom minimo)
30	762	646	404	523	549	575
40	1016	862	538	698	732	767
50	1270	1077	673	872	915	958
60	1524	1292	808	1047	1098	1150
80	2032	1723	1077	1396	1465	1534
90	2286	1939	1212	1570	1648	1725
100	2540	2154	1346	1745	1831	1917
110	2794	2369	1481	1919	2014	2109
120	3048	2585	1615	2094	2197	2300
130	3302	2800	1750	2268	2380	2492
140	3556	3015	1885	2443	2563	2684
150	3810	3231	2019	2617	2746	2875
160	4064	3446	2154	2791	2929	3067
170	4318	3662	2289	2966	3112	3259
180	4572	3877	2423	3140	3295	3451
190	4826	4092	2558	3315	3479	3642
200	5080	4308	2692	3489	3662	3834
250	6350	5385	3365	4362	4577	4792
300	7620	6462	4039	5234	5492	5751



- Per ottimizzare la qualità di proiezione, si consiglia di eseguire la proiezione all'interno dell'area non grigia.
- Tutte le misurazioni sono approssimative e possono variare dalle dimensioni effettive. Se si desidera installare in modo permanente il proiettore, BenQ consiglia di controllare fisicamente le dimensioni delle immagini proiettate e la distanza utilizzando il proiettore sul posto prima di procedere all'operazione, in modo da valutare le caratteristiche ottiche del dispositivo. In questo modo è possibile determinare la posizione di montaggio più adatta all'installazione.



- L'installazione a soffitto deve essere eseguita da un professionista. Contattare il fornitore per ulteriori informazioni. Si consiglia di non installare da soli il proiettore.
- Utilizzare il proiettore esclusivamente su una superficie piana e solida. In caso di caduta del proiettore si possono verificare serie lesioni e danni.
- Non usare il proiettore in un ambiente con temperature estreme. Il proiettore deve essere utilizzato a temperature comprese tra 32° Fahrenheit (0° Celsius) e 104° Fahrenheit (40° Celsius).
- In caso di esposizione del proiettore a umidità, polvere e fumo, lo schermo si potrebbe danneggiare.
- Non coprire le aperture di ventilazione del proiettore. Una corretta ventilazione è necessaria per dissipare il calore. In caso di aperture di ventilazione ostruite, il proiettore si potrebbe danneggiare.

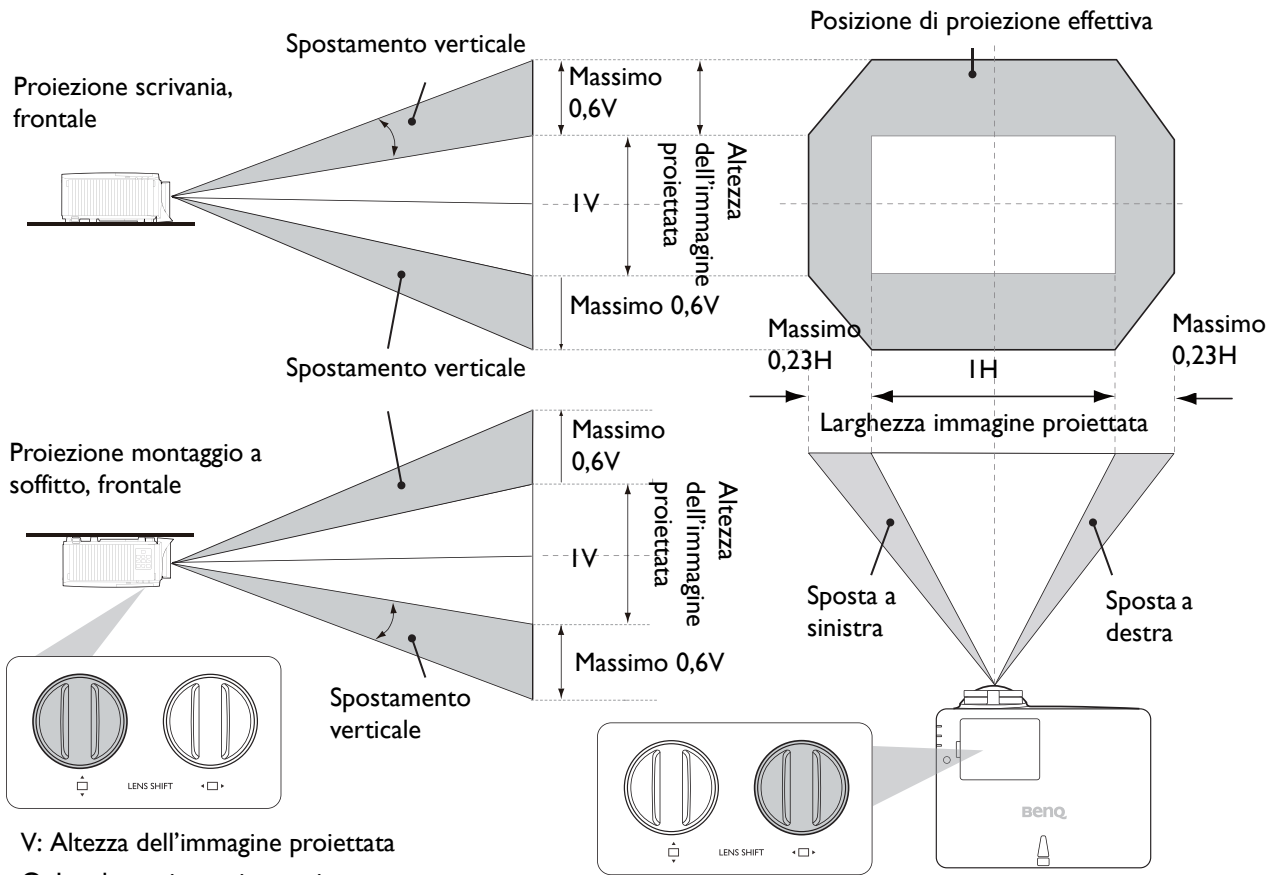

# Regolazione della posizione del proiettore

## Spostamento dell'obiettivo di proiezione



- Se si sente un “clic” durante la regolazione, vuol dire che la manopola ha superato il limite della regolazione. Interrompere la regolazione per evitare di causare danni imprevisti e ruotare la manopola nella direzione opposta, almeno un passo prima del clic.
- Se non è possibile ruotarla, premere e allo stesso tempo ruotare la manopola.

Per raggiungere la posizione di proiezione più alta o più bassa:

1. Spostare  (Su/Giù).
2. Quando si ha la percezione di aver raggiunto il limite, spostare  (Sinistra/Destra) verso sinistra o destra e spostare nuovamente .
3. Ripetere il passaggio precedente fino a trovare la posizione più adatta.

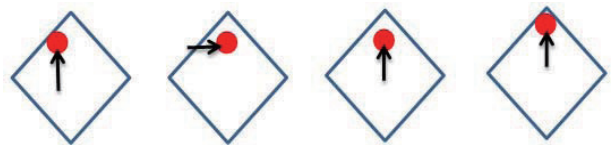

- Se si sente un “clic” durante la regolazione, vuol dire che la manopola ha superato il limite della regolazione. Interrompere la regolazione per evitare di causare danni imprevisti e ruotare la manopola nella direzione opposta, almeno un passo prima del clic.
- Se non è possibile ruotarla, premere e allo stesso tempo ruotare la manopola.

# Indicatori LED

Luce			Stato e descrizione
POWER	TEMP	LIGHT	
<b>Eventi relativi all'alimentazione</b>			
Arancione	Off	Off	Modalità standby
Verde lampeggiante	Off	Off	Accensione
Verde	Off	Off	Funzionamento normale
Arancione lampeggiante	Off	Off	Spegnimento con raffreddamento normale
Rosso lampeggiante	Rosso lampeggiante	Rosso lampeggiante	Download
Verde	Off	Rosso	Avvio di CW non riuscito
Verde	Off	Rosso lampeggiante	Avvio ruota fosforo non riuscito
Verde	Off	Off	Burn-in ATTIVO
Verde	Verde	Verde	Burn-in DISATTIVO
<b>Eventi sorgente luminosa</b>			
Verde	Off	Arancione	Vita sorgente luminosa esaurita
Off	Off	Rosso	Errore funzionamento normale della sorgente luminosa
Off	Off	Arancione lampeggiante	La sorgente luminosa non si accende
<b>Eventi relativi alla temperatura</b>			
Rosso	Rosso	Off	Errore ventola 1 (la velocità effettiva della ventola è al di sopra della velocità desiderata)
Rosso	Rosso lampeggiante	Off	Errore ventola 2 (la velocità effettiva della ventola è al di sopra della velocità desiderata)
Rosso	Verde	Off	Errore ventola 3 (la velocità effettiva della ventola è al di sopra della velocità desiderata)
Rosso	Verde lampeggiante	Off	Errore ventola 4 (la velocità effettiva della ventola è al di sopra della velocità desiderata)
Rosso lampeggiante	Rosso	Off	Errore ventola 5 (la velocità effettiva della ventola è al di sopra della velocità desiderata)
Rosso lampeggiante	Rosso lampeggiante	Off	Errore ventola 6 (la velocità effettiva della ventola è al di sopra della velocità desiderata)
Verde	Rosso	Off	Errore temperatura I (temperatura oltre il limite)

# Dimensioni

## Dimensioni del proiettore

416 mm (L) x 166 mm (A) x 351 mm (P)

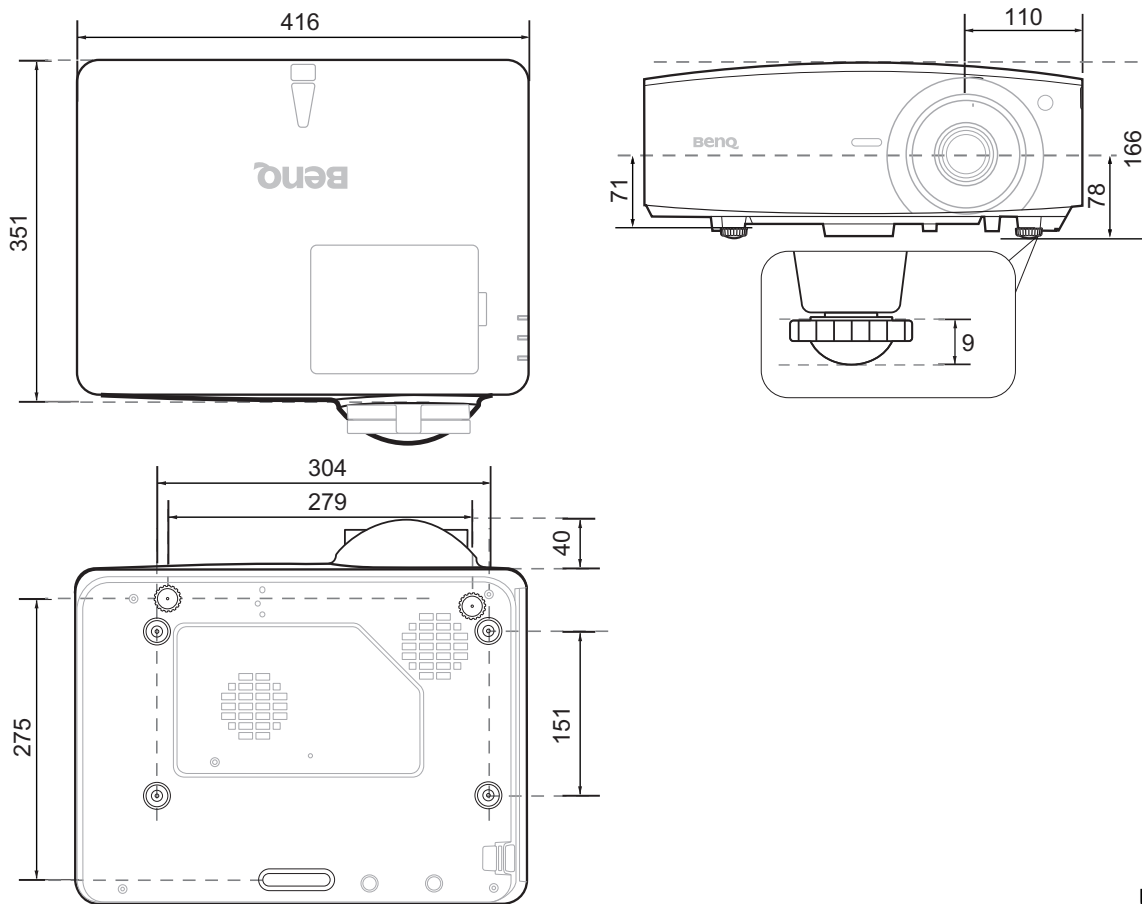

Unità: mm

## Schema per l'installazione a soffitto

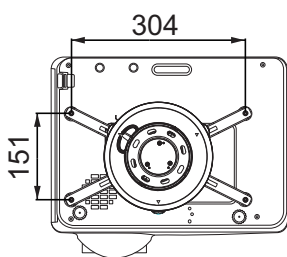

R: Installazione a soffitto BenQ CMG3 (5J.JAM10.001)

Vite per installazione a soffitto: M4  
(Max. L = 25 mm; Min. L = 20 mm)

B: Fori di installazione di terze parti  
Vite: M6 (Max. L = 8 mm)

Unità: mm

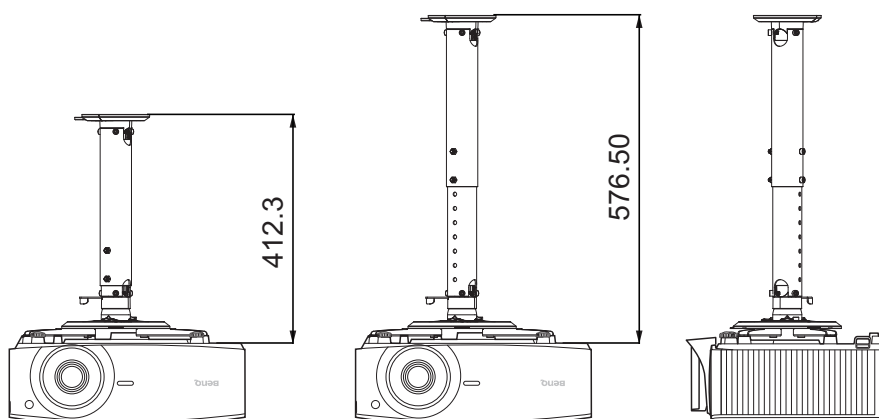



# Comando RS232

## Assegnazione pin RS232

N.	Seriale
1	NC
2	RX
3	TX
4	NC
5	GND

N.	Seriale
6	NC
7	RTSZ
8	CTSZ
9	NC

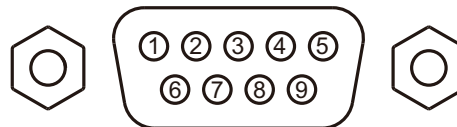

Funzione	Tipo	Operazione	ASCII
Alimentazione	Scrittura	Accensione	<CR>*pow=on#<CR>
	Scrittura	Spegnimento	<CR>*pow=off#<CR>
	Lettura	Stato alimentazione	<CR>*pow=?#<CR>
Selezione sorgente	Scrittura	COMPUTER/YPbPr	<CR>*sour=RGB#<CR>
	Scrittura	HDMI	<CR>*sour=hdmi#<CR>
	Scrittura	HDMI 2	<CR>*sour=hdmi2#<CR>
	Scrittura	HDbaseT	<CR>*sour=hdbaset#<CR>
	Lettura	Sorgente corrente	<CR>*sour=?#<CR>
Controllo audio	Scrittura	Mute attivo	<CR>*mute=on#<CR>
	Scrittura	Mute disattivo	<CR>*mute=off#<CR>
	Lettura	Stato mute	<CR>*mute=?#<CR>
	Scrittura	Volume +	<CR>*vol=+#<CR>
	Scrittura	Volume -	<CR>*vol=-#<CR>
	Scrittura	Livello volume per il cliente	<CR>*vol=value#<CR>
	Lettura	Stato volume	<CR>*vol=?#<CR>
Audio selezione sorgente	Scrittura	Passthrough audio disattivo	<CR>*audiosour=off#<CR>
	Scrittura	Audio-Computer1	<CR>*audiosour=RGB#<CR>
	Scrittura	Audio-HDMI	<CR>*audiosour=hdmi#<CR>
	Scrittura	Audio-HDMI2	<CR>*audiosour=hdmi2#<CR>
	Lettura	Stato audio superato	<CR>*audiosour=?#<CR>
Modalità immagine	Scrittura	Presentazione	<CR>*appmod=preset#<CR>
	Scrittura	sRGB	<CR>*appmod=srgb#<CR>
	Scrittura	Luminoso	<CR>*appmod=bright#<CR>
	Scrittura	DICOM	<CR>*appmod=dicom#<CR>
	Scrittura	Video	<CR>*appmod=video#<CR>
	Scrittura	Infografica	<CR>*appmod=infographic#<CR>
	Scrittura	3D	<CR>*appmod=threed#<CR>
	Scrittura	HDR	<CR>*appmod=hdr#<CR>
	Scrittura	HLG	<CR>*appmod=hlg#<CR>
	Scrittura	Utente1	<CR>*appmod=user1#<CR>
	Scrittura	Utente2	<CR>*appmod=user2#<CR>
	Lettura	Modalità immagine	<CR>*appmod=?#<CR>

Funzione	Tipo	Operazione	ASCII
Impostazioni immagine	Scrittura	Contrasto +	<CR>*con=+#<CR>
	Scrittura	Contrasto -	<CR>*con=-#<CR>
	Letture	Valore contrasto	<CR>*con=?#<CR>
	Scrittura	Luminosità +	<CR>*bri=+#<CR>
	Scrittura	Luminosità -	<CR>*bri=-#<CR>
	Letture	Valore luminosità	<CR>*bri=?#<CR>
	Scrittura	Colori +	<CR>*color=+#<CR>
	Scrittura	Colori -	<CR>*color=-#<CR>
	Letture	Valore colore	<CR>*color=?#<CR>
	Scrittura	Nitidezza +	<CR>*sharp=+#<CR>
	Scrittura	Nitidezza -	<CR>*sharp=-#<CR>
	Letture	Valore nitidezza	<CR>*sharp=?#<CR>
	Scrittura	Temperatura colore - Caldo	<CR>*ct=warm#<CR>
	Scrittura	Temperatura colore - Normale	<CR>*ct=normal#<CR>
	Scrittura	Temperatura colore - Freddo	<CR>*ct=cool#<CR>
	Letture	Stato temperatura colore	<CR>*ct=?#<CR>
	Scrittura	Proporzioni 4:3	<CR>*asp=4:3#<CR>
	Scrittura	Proporzioni 16:9	<CR>*asp=16:9#<CR>
	Scrittura	Proporzioni 16:10	<CR>*asp=16:10#<CR>
	Scrittura	Proporzioni automatiche	<CR>*asp=AUTO#<CR>
	Scrittura	Formato reale	<CR>*asp=REAL#<CR>
	Letture	Stato proporzioni	<CR>*asp=?#<CR>
	Scrittura	Zoom avanti digitale	<CR>*zoomI#<CR>
	Scrittura	Zoom indietro digitale	<CR>*zoomO#<CR>
Scrittura	Auto	<CR>*auto#<CR>	
Brilliant Color	Scrittura	Colori brillanti on	<CR>*BC=on#<CR>
	Scrittura	Colori brillanti off	<CR>*BC=off#<CR>
	Letture	Stato Colori brillanti	<CR>*BC=?#<CR>
Impostazioni di funzionamento	Scrittura	Posizione proiettore - Anteriore tavolo	<CR>*pp=FT#<CR>
	Scrittura	Posizione proiettore - Posteriore tavolo	<CR>*pp=RE#<CR>
	Scrittura	Posizione proiettore - Posteriore soffitto	<CR>*pp=RC#<CR>
	Scrittura	Posizione proiettore - Anteriore soffitto	<CR>*pp=FC#<CR>
	Scrittura	Ricerca automatica veloce	<CR>*QAS=on#<CR>
	Scrittura	Ricerca automatica veloce	<CR>*QAS=off#<CR>
	Letture	Stato ricerca automatica veloce	<CR>*QAS=?#<CR>
	Letture	Stato posizione proiettore	<CR>*pp=?#<CR>
	Scrittura	Accensione diretta - Attivo	<CR>*directpower=on#<CR>
	Scrittura	Accensione diretta - Disattivo	<CR>*directpower=off#<CR>
	Letture	Stato Accensione diretta	<CR>*directpower=?#<CR>
	Scrittura	Accensione su ricezione segnale attiva	<CR>*autopower=on#<CR>
	Scrittura	Accensione su ricezione segnale disattiva	<CR>*autopower=off#<CR>
	Letture	Stato Accensione su ricezione segnale	<CR>*autopower=?#<CR>
	Scrittura	Impostazioni standby- Rete attiva	<CR>*standbynet=on#<CR>
	Scrittura	Impostazioni standby- Rete disattiva	<CR>*standbynet=off#<CR>
	Letture	Stato Impostazioni standby- Rete	<CR>*standbynet=?#<CR>
	Scrittura	Impostazioni standby-Uscita monitor attiva	<CR>*standbymnt=on#<CR>
	Scrittura	Impostazioni standby-Uscita monitor disattiva	<CR>*standbymnt=off#<CR>
Letture	Impostazioni standby-Stato Uscita monitor	<CR>*standbymnt=?#<CR>	

Funzione	Tipo	Operazione	ASCII
Baud rate	Scrittura	9600	<CR>*baud=9600#<CR>
	Scrittura	14400	<CR>*baud=14400#<CR>
	Scrittura	19200	<CR>*baud=19200#<CR>
	Scrittura	38400	<CR>*baud=38400#<CR>
	Scrittura	57600	<CR>*baud=57600#<CR>
	Scrittura	115200	<CR>*baud=115200#<CR>
	Letture	Baud Rate corrente	<CR>*baud=?#<CR>
Controllo luce	Letture	Vita utile luce	<CR>*ltim=?#<CR>
	Scrittura	Modalità normale	<CR>*lampm=lnor#<CR>
	Scrittura	Modalità ECO	<CR>*lampm=eco#<CR>
	Scrittura	Mod. riduz	<CR>*lampm=dimming#<CR>
	Scrittura	Mod person	<CR>*lampm=custom#<CR>
	Scrittura	Livello luce per modalità personalizzata	<CR>*lampcustom=value#<CR>
	Letture	Stato livello luce per modalità personalizzata	<CR>*lampcustom=?#<CR>
	Letture	Stato modalità luce	<CR>*lampm=?#<CR>
Varie	Letture	Nome modello	<CR>*modelname=?#<CR>
	Scrittura	Inattività attiva	<CR>*blank=on#<CR>
	Scrittura	Inattività disattiva	<CR>*blank=off#<CR>
	Letture	Stato inattività	<CR>*blank=?#<CR>
	Scrittura	Fermo immagine On	<CR>*freeze=on#<CR>
	Scrittura	Fermo immagine Off	<CR>*freeze=off#<CR>
	Letture	Stato fermo immagine	<CR>*freeze=?#<CR>
	Scrittura	Menu attivo	<CR>*menu=on#<CR>
	Scrittura	Menu disattivo	<CR>*menu=off#<CR>
	Scrittura	Su	<CR>*up#<CR>
	Scrittura	Giù	<CR>*down#<CR>
	Scrittura	Destra	<CR>*right#<CR>
	Scrittura	Sinistra	<CR>*left#<CR>
	Scrittura	Invio	<CR>*enter#<CR>
	Scrittura	Sincronizzazione 3D disattiva	<CR>*3d=off#<CR>
	Scrittura	Auto 3D	<CR>*3d=auto#<CR>
	Scrittura	Sincronizzazione 3D in alto in basso	<CR>*3d=tb#<CR>
	Scrittura	Sequenza fotogrammi sincronizzazione 3D	<CR>*3d=fs#<CR>
	Scrittura	Frame packing 3D	<CR>*3d=fp#<CR>
	Scrittura	3D affiancato	<CR>*3d=sbs#<CR>
	Scrittura	Invertitore 3D disattivato	<CR>*3d=da#<CR>
	Scrittura	Invertitore 3D	<CR>*3d=iv#<CR>
	Letture	Stato Sincronizzazione 3D	<CR>*3d=?#<CR>
	Scrittura	Ricevitore telecomando-in alto+frontale	<CR>*rr=tf#<CR>
	Scrittura	Ricevitore telecomando-frontale	<CR>*rr=f#<CR>
	Scrittura	Ricevitore telecomando-in alto	<CR>*rr=t#<CR>
	Letture	Stato ricevitore telecomando	<CR>*rr=?#<CR>
	Scrittura	Scopri dispositivo AMX - Attivo	<CR>*amxdd=on#<CR>
	Scrittura	Scopri dispositivo AMX - Disattivo	<CR>*amxdd=off#<CR>
	Letture	Stato Scopri dispositivo AMX	<CR>*amxdd=?#<CR>
	Letture	Indirizzo MAC	<CR>*macaddr=?#<CR>
	Scrittura	Modalità altitudine elevata attiva	<CR>*Highaltitude=on#<CR>
	Scrittura	Modalità altitudine elevata disattiva	<CR>*Highaltitude=off#<CR>
	Letture	Stato modalità altitudine elevata	<CR>*Highaltitude=?#<CR>



# Содержание

<b>Важные инструкции по технике безопасности</b> .....	<b>88</b>
<b>Уведомление</b> .....	<b>89</b>
Группа риска 2 .....	89
Меры предосторожности при использовании лазера .....	89
<b>Информация о продукте</b> .....	<b>90</b>
Комплект поставки .....	90
Технические характеристики .....	90
Разъемы управления .....	90
Пульт ДУ .....	91
<b>Установка</b> .....	<b>92</b>
Проекционные размеры .....	92
Регулировка положения проектора .....	94
<b>Индикаторы</b> .....	<b>95</b>
<b>Размеры</b> .....	<b>96</b>
Размеры проектора .....	96
Схема крепления на потолке .....	96
<b>Команда RS-232</b> .....	<b>97</b>
Назначение контактов разъема RS-232 .....	97

Для получения самой последней версии Руководства пользователя / Руководства по установке посетите указанный ниже веб-сайт:

<http://business-display.benq.com/>

# Важные инструкции по технике безопасности

Этот проектор разработан и протестирован в соответствии с последними стандартами по безопасности оборудования для информационных технологий. Тем не менее, для обеспечения безопасного использования этого продукта необходимо выполнять инструкции, указанные в руководстве пользователя / руководстве по установке и на самом продукте.

1. **Перед работой с проектором прочтите руководство пользователя / руководство по установке.** Сохраните его для наведения справок в будущем.
2. **Не смотрите в объектив во время работы проектора.** Интенсивный луч света опасен для зрения.
3. **Техническое обслуживание должны проводить специалисты сервисного центра.**
4. **Когда включен источник света проектора, обязательно открывайте затвор объектива (если есть) или снимайте крышку объектива.**
5. Во время работы источник света очень сильно нагревается.
6. В некоторых странах напряжение в сети НЕ стабильно. Проектор рассчитан на безотказную эксплуатацию при напряжении сети питания перемен. тока от 100 до 240 В, однако сбои питания и скачки напряжения свыше  $\pm 10$  В могут привести к выходу проектора из строя. **Поэтому при опасности сбоев питания или скачков напряжения рекомендуется подключать проектор через стабилизатор напряжения, фильтр для защиты от перенапряжения или источник бесперебойного питания (ИБП).**
7. Когда проектор работает, не загромождайте объектив никакими другими предметами, так как это может привести к их нагреванию и деформации, а также к возгоранию. Для временного выключения источника света используйте функцию "Пустой экран".
8. Не используйте источники света после истечения установленного изготовителем срока их службы.
9. Не ставьте это устройство на неустойчивую тележку, подставку или стол. Устройство может упасть и серьезно повредиться.
10. Не пытайтесь разбирать этот проектор. Внутри проектора - опасное для жизни высокое напряжение, которое может стать причиной смерти при случайном контакте с деталями, находящимися под напряжением.  
Ни при каких обстоятельствах нельзя отвинчивать или снимать никакие другие крышки. Все виды технического обслуживания должны проводиться в сервисном центре.
11. Не перекрывайте вентиляционные отверстия.
  - Не ставьте этот проектор на одеяло, постельные принадлежности и другие мягкие поверхности.
  - Не накрывайте проектор тканью и любыми другими предметами.
  - Не размещайте легко воспламеняющиеся предметы рядом с проектором.Нарушение вентиляции проектора через эти отверстия может привести к перегреву проектора и вызвать возгорание.
12. Не устанавливайте проектор вертикально на торец. Из-за этого проектор может упасть и выйти из строя либо травмировать пользователя.
13. Не вставляйте на проектор и не ставьте на него никакие предметы. Помимо опасности повреждения самого проектора, это может привести к несчастному случаю и травме.
14. Во время работы проектора вы можете ощутить поток теплого воздуха со специфическим запахом из вентиляционной решетки проектора. Это - обычное явление и не является неисправностью устройства.
15. Не ставьте емкости с жидкостью на проектор или рядом с ним. Попадание жидкости внутрь корпуса может привести к выходу проектора из строя. В случае попадания жидкости в проектор выньте вилку шнура питания из розетки и обратитесь в сервисный центр BenQ для обслуживания.
16. Это устройство должно быть заземлено.
17. Не устанавливайте проектор в следующих местах:
  - В местах с плохой вентиляцией или в ограниченном пространстве. Расстояние от стен должно быть не менее 50 см, а вокруг проектора должна обеспечиваться свободная циркуляция воздуха.
  - В местах, где температура может повыситься, например, в салоне автомобиля с закрытыми окнами.
  - В местах с повышенной влажностью, содержанием пыли или сигаретного дыма - это может привести к загрязнению оптических компонентов, сократить срок службы проектора и снизить яркость изображения.

- Пoblзости от датчиков пожарной сигнализации.
- В местах с температурой окружающего воздуха выше 40°C / 104°F.
- В местах, расположенных на высоте свыше 3000 м (10000 футов).

18. Чтобы не повредить DLP-чипы, не направляйте очень мощный луч лазера на проекционный объектив.

## Уведомление

### Группа риска 2

1. В соответствии с классификацией фотобиологической безопасности источников света и систем источника света, этот продукт относится к Группе риска 2, IEC 62471-5:2015.
2. Это устройство может испускать опасное видимое излучение.
3. Не смотрите на работающий источник света. Это может причинить вред глазам.
4. Как и при использовании любого яркого источника, не смотрите прямо на испускаемый луч света.



В модуле источника света в проекторе используется лазер.

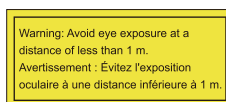

- Следите за детьми и никогда не разрешайте им смотреть прямо на луч, испускаемый проектором, с любого расстояния от проектора.
- Будьте осторожны, когда запускаете проектор с пульта ДУ, стоя прямо перед проекционным объективом.
- Не подставляйте под луч оптические приборы, такие как бинокль или телескоп.

### Меры предосторожности при использовании лазера

Это изделие относится к лазерным устройствами КЛАССА 1 и отвечает требованиям стандарта IEC 60825-1:2014.

ЛАЗЕРНОЕ ИЗЛУЧЕНИЕ. НЕ СМОТРИТЕ НА ЛУЧ. ЛАЗЕРНОЕ УСТРОЙСТВО КЛАССА 1.

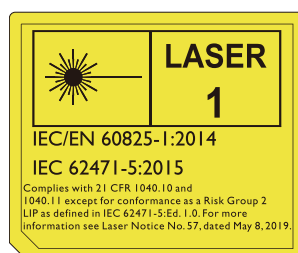

Предупреждение в отношении лазера размещено на нижней части этого аппарата.

Внимание! Нарушение описанных здесь правил и порядка управления и регулировки может подвергнуть пользователя опасному радиационному облучению.

# Информация о продукте

## Комплект поставки

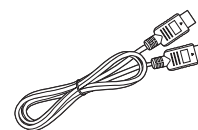
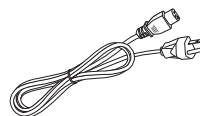
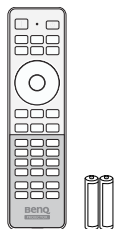
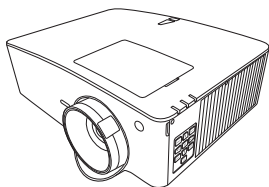

Проектор

Пульт ДУ с батарейками

Руководство по установке

Шнур питания

Кабель HDMI

## Технические характеристики

	LU935	LU935ST
Проекционная система	Однокристальное цифровое микрозеркальное устройство (DMD)	
Разрешение	1920 (гор.) x 1200 (верт.)	
Источник света	Лазер	
Коэффициент расстояния проекции	1,36 ~ 2,18	0,81 ~ 0,89
Потребляемая мощность	495 Вт (макс.); < 0,5 Вт (в режиме ожидания)	
Размеры	416 мм (Ш) x 166 мм (В) x 351 мм (Г)	
Вес	6,3 кг (13,0 фунт.)	

Русский

## Разъемы управления

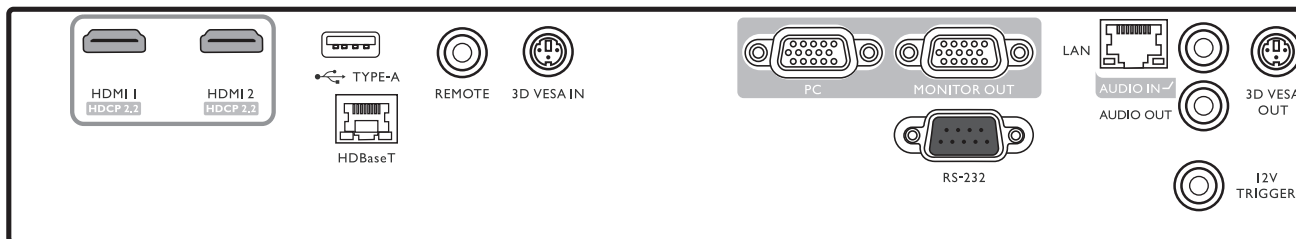

### • REMOTE

Для подключения проводного пульта ДУ.

### • RS232

Стандартный 9-контактный интерфейс типа D-sub для подключения к системе управления ПК и управления проектором.

### • USB TYPE A

Поддерживает выход 5 В/1,5 А. (Питание для WDC10/QCast Mirror. Питание для WDC20 должно подаваться от внешнего источника питания.)

### • LAN

Для подключения кабеля Ethernet с разъемом RJ-45 (Кат. 5/Кат. 6) для управления проектором по сети.

### • HDBaseT

Служит для подключения к передатчику HDBaseT по Ethernet-кабелю (Кат. 5/Кат. 6) для подачи на вход видео с разрешением до 1920 x 1200 (WUXGA), сигналов управления RS232 и ИК-сигналов управления.

\*Порт HDBaseT не поддерживает управление по локальной сети.

### • HDMI 1

Подключение источника HDMI.

### • HDMI 2

Подключение источника HDMI.

### • PC

15-контактный разъем VGA для подключения к источнику сигнала RGB или ПК.



#### • MONITOR OUT

Подключение другого устройства отображения для одновременного воспроизведения. (Используется с разъемом PC.)

#### • AUDIO IN

Подключение входного источника звука по звуковому кабелю. (Используется с разъемом PC.)

#### • AUDIO OUT

Подключение динамика или гарнитуры.

#### • 12V TRIGGER

Для активации внешних устройств, например, экрана с электрическим приводом, устройства управления освещением и т.д.

#### • 3D VESA IN

Подключение к устройству 3D.

#### • 3D VESA OUT

Подключение к ИК-передатчику.

## Пульт ДУ



\* Эта кнопка недоступна для этой модели.

## Настройка ID-кода пульта ДУ

Установка ID-кода для этого пульта ДУ (число от 01 до 99). После установки ID-кода проектора переключитесь на этот ID-код пульта ДУ для дистанционного управления этим проектором.

### Настройка ID-кода

1. Нажмите и удерживайте **ID SET (УСТАНОВКА ID)**, пока не загорится индикатор настройки ID-кода.
2. Введите ID-код для пульта ДУ (число от 01 до 99). ID-код пульта ДУ должен быть таким же, как ID-код соответствующего проектора. (Установите ID-код соответствующего проектора в экранном меню.)
3. ID-код будет успешно сохранен, когда индикатор настройки ID-кода начнет мигать, а затем погаснет.

## Стирание ID-кода

1. Нажмите и удерживайте **ID SET (УСТАНОВКА ID)**, пока не загорится индикатор настройки ID-кода.
2. Нажмите **ALL (ВСЕ)**, чтобы стереть текущий ID-код пульта ДУ.
3. ID-код будет успешно стерт, когда индикатор настройки ID-кода начнет мигать, а затем погаснет.

## Установка

### Проекционные размеры

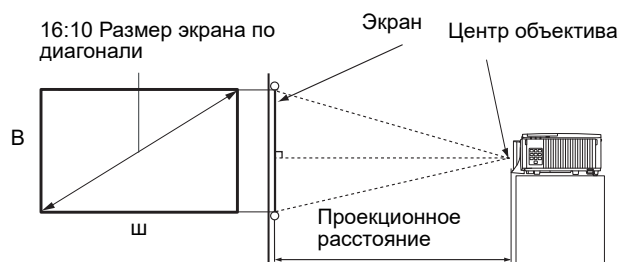

### LU935

- Соотношение сторон экрана - 16:10, соотношение сторон проецируемого изображения - 16:10

Размер экрана			Проекционное расстояние (мм)			
Диагональ		В (мм)	Ш (мм)	Мин. расстояние (макс. увел.)	Среднее	Макс. расстояние (мин. увел.)
Дюймы	мм					
30	762	404	646	879	1144	1409
50	1270	673	1077	1465	1906	2348
60	1524	808	1292	1758	2287	2817
70	1778	942	1508	2051	2669	3287
80	2032	1077	1723	2343	3050	3756
90	2286	1212	1939	2636	3431	4226
100	2540	1346	2154	2929	3812	4696
110	2794	1481	2369	3222	4194	5165
120	3048	1615	2585	3515	4575	5635
130	3302	1750	2800	3808	4956	6104
140	3556	1885	3015	4101	5337	6574
150	3810	2019	3231	4394	5719	7043
200	5080	2692	4308	5859	7625	9391
250	6350	3365	5385	7323	9531	11739
300	7620	4039	6462	8788	11437	14087

## LU935ST

- Соотношение сторон экрана - 16:10, соотношение сторон проецируемого изображения - 16:10

Размер экрана				Проекционное расстояние (мм)		
Диагональ		Ш (мм)	В (мм)	Мин. расст.	Среднее	Макс. расст.
Дюймы	мм			(макс. увел.)		(мин. увел.)
30	762	646	404	523	549	575
40	1016	862	538	698	732	767
50	1270	1077	673	872	915	958
60	1524	1292	808	1047	1098	1150
80	2032	1723	1077	1396	1465	1534
90	2286	1939	1212	1570	1648	1725
100	2540	2154	1346	1745	1831	1917
110	2794	2369	1481	1919	2014	2109
120	3048	2585	1615	2094	2197	2300
130	3302	2800	1750	2268	2380	2492
140	3556	3015	1885	2443	2563	2684
150	3810	3231	2019	2617	2746	2875
160	4064	3446	2154	2791	2929	3067
170	4318	3662	2289	2966	3112	3259
180	4572	3877	2423	3140	3295	3451
190	4826	4092	2558	3315	3479	3642
200	5080	4308	2692	3489	3662	3834
250	6350	5385	3365	4362	4577	4792
300	7620	6462	4039	5234	5492	5751



- Для обеспечения оптимального качества проецирования мы советуем проецировать в пределах не серой области.

• Все размеры являются примерными и могут отличаться от фактических. Компания ViewQ рекомендует в случае стационарной установки проектора сначала протестировать на месте установки оптимальность выбранных значений проекционного расстояния и размера проецируемого изображения, чтобы учесть реальные допуски оптических характеристик этого проектора. Такое тестирование позволит точно определить оптимальное место установки проектора.



- Установку под потолком должен производить квалифицированный специалист. Дополнительные сведения можно узнать у вашего продавца. Советуем не устанавливать проектор самостоятельно.
- Устанавливайте проектор только на твердой ровной поверхности. Упавший проектор может выйти из строя или причинить пользователю серьезную травму.
- Не используйте проектор при экстремальной температуре. Проектор нужно использовать при температуре в диапазоне от 32 до 104 градусов Фаренгейта (от 0 до 40 градусов Цельсия).
- Если проектор попадет во влажную, пыльную или задымленную среду, то экран повредится.
- Не перекрывайте вентиляционные отверстия на корпусе проектора. Для отвода тепла требуется надлежащая вентиляция. Перекрытие вентиляционных отверстий приведет к неисправности проектора.

# Регулировка положения проектора

## Сдвиг проекционного объектива

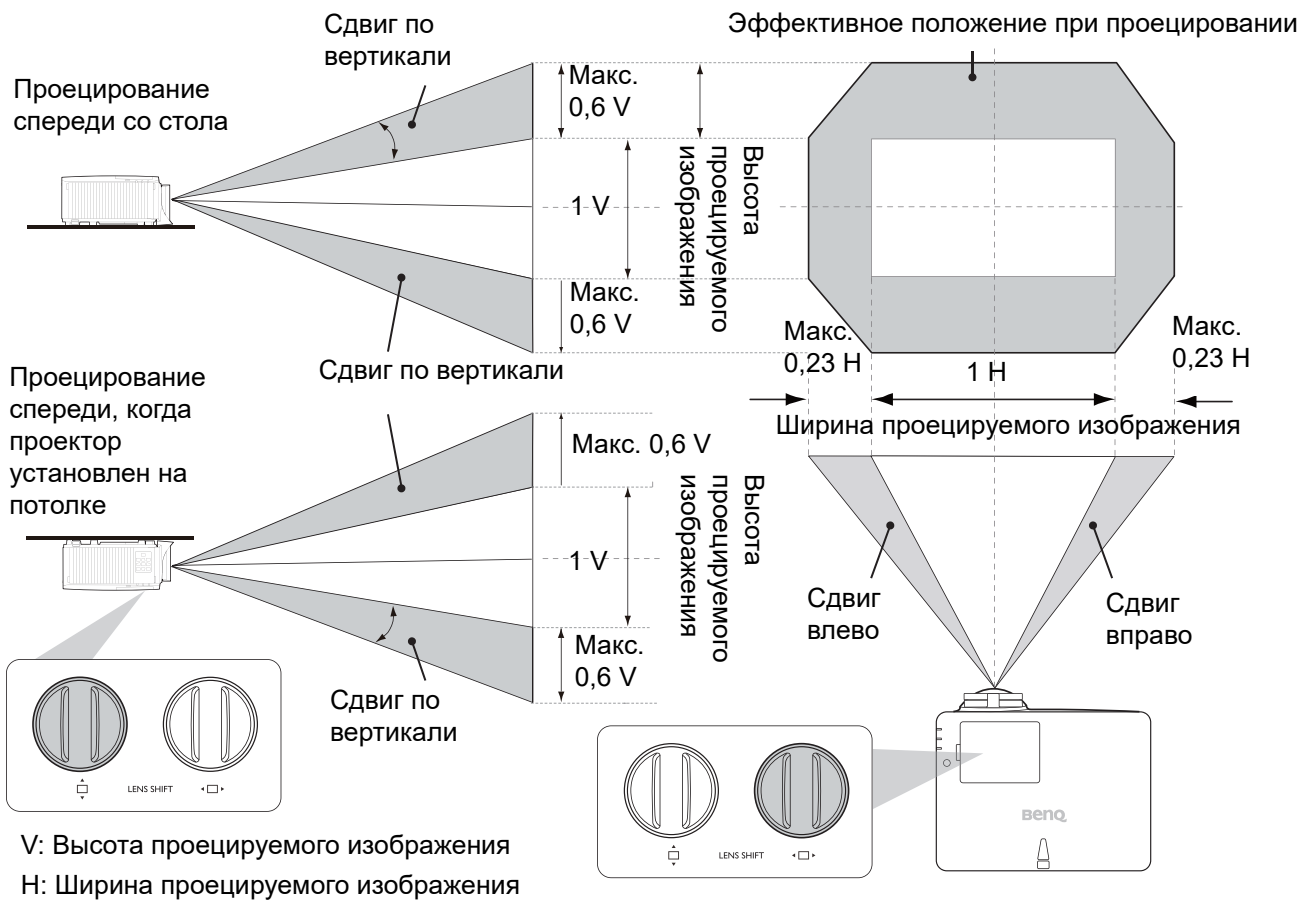

- Звук "щелчка" во время регулировки означает, что ручка повернута до своего предельного положения регулировки. Прекратите регулировку, чтобы случайно не повредить ручку, и поверните ее в обратном направлении минимум на один шаг, предшествующий щелчку.
- Если не сможете повернуть ручку в обратном направлении, то одновременно нажмите и поверните ручку в обратном направлении.

Для достижения самого высокого или самого низкого положения проецируемого изображения:

1. Включите (Вверх/Вниз).
2. Когда почувствуете, что предел достигнут, включите (Влево/Вправо) влево или вправо и снова включите .
3. Повторяйте описанный выше шаг, пока не найдете нужное положение.

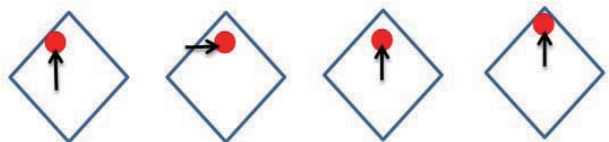

- Звук "щелчка" во время регулировки означает, что ручка повернута до своего предельного положения регулировки. Прекратите регулировку, чтобы случайно не повредить ручку, и поверните ее в обратном направлении минимум на один шаг, предшествующий щелчку.
- Если не сможете повернуть ручку в обратном направлении, то одновременно нажмите и поверните ручку в обратном направлении.

# Индикаторы

Свечение			Состояние и описание
POWER	TEMP	LIGHT	
<b>События, связанные с питанием</b>			
Оранжевый	Не горит	Не горит	Режим ожидания
Мигает зеленым	Не горит	Не горит	Включение питания
Зеленый	Не горит	Не горит	Нормальная работа
Мигает оранжевым	Не горит	Не горит	Обычное охлаждение после выключения питания
Мигает красным	Мигает красным	Мигает красным	Загрузка
Зеленый	Не горит	Красный	Не удалось запустить цветовое колесо
Зеленый	Не горит	Мигает красным	Сбой при запуске фосфорного колеса
Зеленый	Не горит	Не горит	ВКЛ. предотв. выгорания
Зеленый	Зеленый	Зеленый	ВЫКЛ. предотв. выгорания
<b>События с источником света</b>			
Зеленый	Не горит	Оранжевый	Истек срок службы источника света
Не горит	Не горит	Красный	Ошибка источника света во время нормальной работы
Не горит	Не горит	Мигает оранжевым	Источник света не загорается
<b>События, связанные с температурой</b>			
Красный	Красный	Не горит	Ошибка вентилятора 1 (фактическая скорость вращения вентилятора выше заданной)
Красный	Мигает красным	Не горит	Ошибка вентилятора 2 (фактическая скорость вращения вентилятора выше заданной)
Красный	Зеленый	Не горит	Ошибка вентилятора 3 (фактическая скорость вращения вентилятора выше заданной)
Красный	Мигает зеленым	Не горит	Ошибка вентилятора 4 (фактическая скорость вращения вентилятора выше заданной)
Мигает красным	Красный	Не горит	Ошибка вентилятора 5 (фактическая скорость вращения вентилятора выше заданной)
Мигает красным	Мигает красным	Не горит	Ошибка вентилятора 6 (фактическая скорость вращения вентилятора выше заданной)
Зеленый	Красный	Не горит	Температура 1, ошибка (температура выше предельной)

# Размеры

## Размеры проектора

416 мм (Ш) x 166 мм (В) x 351 мм (Г)

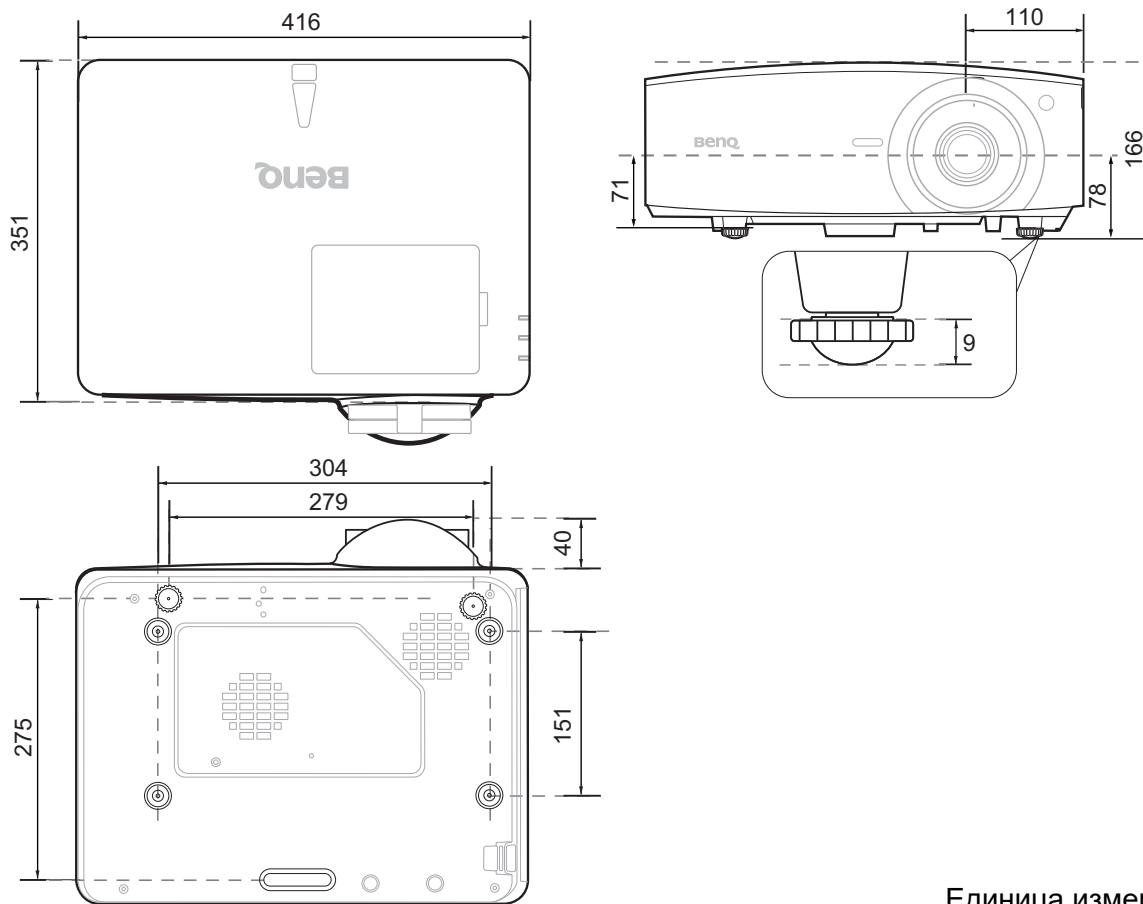

Единица измерения: мм

## Схема крепления на потолке

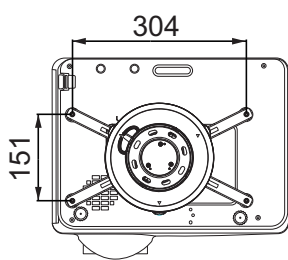

А: Потолочное крепление BenQ CMG3 (5J.JAM10.001)  
Винт для крепления на потолке: M4  
(макс. L = 25 мм; мин. L = 20 мм)

В: Отверстия для крепежных кронштейнов сторонних изготовителей  
Винт: M6 (макс. L = 8 мм)

Единица измерения: мм

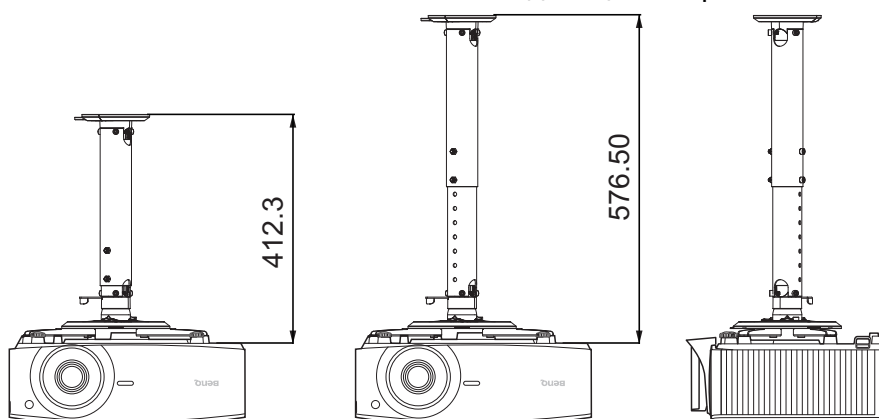

# Команда RS-232

## Назначение контактов разъема RS-232

Поз.	Последовательный
1	НЗ
2	ПРМ
3	Передачик
4	НЗ
5	ЗЕМЛЯ

Поз.	Последовательный
6	НЗ
7	Запрос на передачу
8	Сброс передачи
9	НЗ

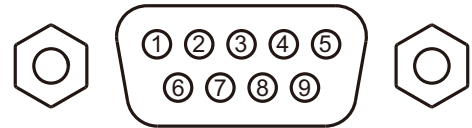

Функция	Тип	Операция	ASCII
Питание	Запись	Вкл. питание	<CR>*pow=on#<CR>
	Запись	Выкл. питание	<CR>*pow=off#<CR>
	Чтение	Состояние питания	<CR>*pow=?#<CR>
Выбор источника	Запись	COMPUTER/YPbPr	<CR>*sour=RGB#<CR>
	Запись	HDMI	<CR>*sour=hdmi#<CR>
	Запись	HDMI 2	<CR>*sour=hdmi2#<CR>
	Запись	HDbaseT	<CR>*sour=hdbaset#<CR>
	Чтение	Текущий источник	<CR>*sour=?#<CR>
Управление звуком	Запись	Вкл. Без звука	<CR>*mute=on#<CR>
	Запись	Выкл. Без звука	<CR>*mute=off#<CR>
	Чтение	Состояние параметра Без звука	<CR>*mute=?#<CR>
	Запись	Громкость +	<CR>*vol=+#<CR>
	Запись	Громкость -	<CR>*vol=-#<CR>
	Запись	Уровень громкости для покупателя	<CR>*vol=value#<CR>
Звук выбор источника	Чтение	Состояние параметра Громкость	<CR>*vol=?#<CR>
	Запись	Выкл. "Транзитная передача звука"	<CR>*audiosour=off#<CR>
	Запись	Звук - Компьютер 1	<CR>*audiosour=RGB#<CR>
	Запись	Звук - HDMI	<CR>*audiosour=hdmi#<CR>
	Запись	Звук - HDMI2	<CR>*audiosour=hdmi2#<CR>
Режим изображения	Чтение	Состояние параметра "Транзитная передача звука"	<CR>*audiosour=?#<CR>
	Запись	Презентация	<CR>*appmod=preset#<CR>
	Запись	sRGB	<CR>*appmod=srgb#<CR>
	Запись	Яркий	<CR>*appmod=bright#<CR>
	Запись	DICOM	<CR>*appmod=dicom#<CR>
	Запись	Видео	<CR>*appmod=video#<CR>
	Запись	Инфографика	<CR>*appmod=infographic#<C
	Запись	3D	<CR>*appmod=threed#<CR>
	Запись	HDR	<CR>*appmod=hdr#<CR>
	Запись	HLG	<CR>*appmod=hlg#<CR>
	Запись	Пользов. 1	<CR>*appmod=user1#<CR>
	Запись	Пользов. 2	<CR>*appmod=user2#<CR>
Чтение	Режим изображения	<CR>*appmod=?#<CR>	

Функция	Тип	Операция	ASCII
Настройки изображения	Запись	Контрастность +	<CR>*con=+#<CR>
	Запись	Контрастность -	<CR>*con=-#<CR>
	Чтение	Значение контрастности	<CR>*con=?#<CR>
	Запись	Яркость +	<CR>*bri=+#<CR>
	Запись	Яркость -	<CR>*bri=-#<CR>
	Чтение	Значение яркости	<CR>*bri=?#<CR>
	Запись	Цвет +	<CR>*color=+#<CR>
	Запись	Цвет -	<CR>*color=-#<CR>
	Чтение	Значение цвета	<CR>*color=?#<CR>
	Запись	Резкость +	<CR>*sharp=+#<CR>
	Запись	Резкость -	<CR>*sharp=-#<CR>
	Чтение	Значение резкости	<CR>*sharp=?#<CR>
	Запись	Цветовая температура - Теплая	<CR>*ct=warm#<CR>
	Запись	Цветовая температура - Обычная	<CR>*ct=normal#<CR>
	Запись	Цветовая температура - Холодная	<CR>*ct=cool#<CR>
	Чтение	Состояние параметра "Цветовая температура"	<CR>*ct=?#<CR>
	Запись	Соотношение сторон 4:3	<CR>*asp=4:3#<CR>
	Запись	Соотношение сторон 16:9	<CR>*asp=16:9#<CR>
	Запись	Соотношение сторон 16:10	<CR>*asp=16:10#<CR>
	Запись	Соотношение сторон - Авто	<CR>*asp=AUTO#<CR>
	Запись	Соотношение сторон - Реальное	<CR>*asp=REAL#<CR>
	Чтение	Состояние параметра "Соотношение сторон"	<CR>*asp=?#<CR>
	Запись	Цифровой масштаб - увеличение	<CR>*zoomI#<CR>
	Запись	Цифровой масштаб - уменьшение	<CR>*zoomO#<CR>
Запись	Авто	<CR>*auto#<CR>	
Brilliant Color	Запись	Вкл. Brilliant color	<CR>*BC=on#<CR>
	Запись	Выкл. Brilliant color	<CR>*BC=off#<CR>
	Чтение	Состояние параметра "Brilliant color"	<CR>*BC=?#<CR>
Настройки рабочего режима	Запись	Положение проектора - Спереди на столе	<CR>*pp=FT#<CR>
	Запись	Положение проектора - Сзади на столе	<CR>*pp=RE#<CR>
	Запись	Положение проектора - Сзади на потолке	<CR>*pp=RC#<CR>
	Запись	Положение проектора - Спереди на потолке	<CR>*pp=FC#<CR>
	Запись	Быстрый автопоиск	<CR>*QAS=on#<CR>
	Запись	Быстрый автопоиск	<CR>*QAS=off#<CR>
	Чтение	Состояние параметра "Быстрый автопоиск"	<CR>*QAS=?#<CR>
	Чтение	Состояние параметра "Положение проектора"	<CR>*pp=?#<CR>
	Запись	Вкл. "Прямое включение питания"	<CR>*directpower=on#<CR>
	Запись	Выкл. "Прямое включение питания"	<CR>*directpower=off#<CR>
	Чтение	Состояние параметра "Прямое включение питания"	<CR>*directpower=?#<CR>
	Запись	Вкл. "Вкл. пит. при обнаруж. сигнала"	<CR>*autopower=on#<CR>
	Запись	Выкл. "Вкл. пит. при обнаруж. сигнала"	<CR>*autopower=off#<CR>
	Чтение	Состояние параметра "Вкл. пит. при обнаруж. сигнала"	<CR>*autopower=?#<CR>
	Запись	Настройки реж. ожид. - Сеть вкл.	<CR>*standbynet=on#<CR>
	Запись	Настройки реж. ожид. - Сеть выкл.	<CR>*standbynet=off#<CR>
	Чтение	Состояние параметра "Настройки реж. ожид. - Сеть"	<CR>*standbynet=?#<CR>
	Запись	Вкл. "Настройки реж. ожид. - Выход монитора"	<CR>*standbymnt=on#<CR>
	Запись	Выкл. "Настройки реж. ожид. - Выход монитора"	<CR>*standbymnt=off#<CR>
	Чтение	Состояние параметра "Настройки реж. ожид. - Выход монитора"	<CR>*standbymnt=?#<CR>



Функция	Тип	Операция	ASCII
Скорость передачи	Запись	9600	<CR>*baud=9600#<CR>
	Запись	14400	<CR>*baud=14400#<CR>
	Запись	19200	<CR>*baud=19200#<CR>
	Запись	38400	<CR>*baud=38400#<CR>
	Запись	57600	<CR>*baud=57600#<CR>
	Запись	115200	<CR>*baud=115200#<CR>
	Чтение	Текущая скорость прд. (бод)	<CR>*baud=?#<CR>
Управление ист-ком света	Чтение	Время использования ист. света	<CR>*ltim=?#<CR>
	Запись	Режим обычный	<CR>*lampm=lnor#<CR>
	Запись	Режим Эко	<CR>*lampm=eco#<CR>
	Запись	Реж. затемн.	<CR>*lampm=dimming#<CR>
	Запись	Пользов. реж.	<CR>*lampm=custom#<CR>
	Запись	Уровень света для пользовательского режима	<CR>*lampcustom=value#<CR>
	Чтение	Состояние параметра "Уровень света" для пользовательского режима	<CR>*lampcustom=?#<CR>
Прочие	Чтение	Название модели	<CR>*modelName=?#<CR>
	Запись	Вкл. "Пустой экран"	<CR>*blank=on#<CR>
	Запись	Выкл. "Пустой экран"	<CR>*blank=off#<CR>
	Чтение	Состояние параметра "Пустой экран"	<CR>*blank=?#<CR>
	Запись	Вкл. Стоп-кадр	<CR>*freeze=on#<CR>
	Запись	Выкл. Стоп-кадр	<CR>*freeze=off#<CR>
	Чтение	Состояние параметра "Стоп-кадр"	<CR>*freeze=?#<CR>
	Запись	Вкл. меню	<CR>*menu=on#<CR>
	Запись	Выкл. меню	<CR>*menu=off#<CR>
	Запись	Вверх	<CR>*up#<CR>
	Запись	Вниз	<CR>*down#<CR>
	Запись	Вправо	<CR>*right#<CR>
	Запись	Влево	<CR>*left#<CR>
	Запись	Ввод	<CR>*enter#<CR>
	Запись	Выкл. Синхр. 3D	<CR>*3d=off#<CR>
	Запись	3D Авто	<CR>*3d=auto#<CR>
	Запись	Синхр. 3D, Вертикальная стереопара	<CR>*3d=tb#<CR>
	Запись	Синхр. 3D, Чередование кадров	<CR>*3d=fs#<CR>
	Запись	3D Упаковка кадров	<CR>*3d=fp#<CR>
	Запись	3D Горизонтальная стереопара	<CR>*3d=sbs#<CR>
	Запись	Откл. инвертирование 3D	<CR>*3d=da#<CR>
	Запись	Инвертирование 3D	<CR>*3d=iv#<CR>
	Чтение	Состояние параметра "Синхр. 3D"	<CR>*3d=?#<CR>
	Запись	Приемник сигналов ДУ - сверху+спереди	<CR>*rr=tf#<CR>
	Запись	Приемник сигналов ДУ - спереди	<CR>*rr=f#<CR>
	Запись	Приемник сигналов ДУ - сверху	<CR>*rr=t#<CR>
	Чтение	Состояние параметра "Приемник сигналов ДУ"	<CR>*rr=?#<CR>
	Запись	Обнаружение устройства АМХ - вкл.	<CR>*amxdd=on#<CR>
	Запись	Обнаружение устройства АМХ - выкл.	<CR>*amxdd=off#<CR>
	Чтение	Состояние параметра "Обнаружение устройства АМХ"	<CR>*amxdd=?#<CR>
	Чтение	MAC-адрес	<CR>*macaddr=?#<CR>
	Запись	Вкл. Режим высокогорья	<CR>*Highaltitude=on#<CR>
	Запись	Выкл. Режим высокогорья	<CR>*Highaltitude=off#<CR>
	Чтение	Состояние параметра "Режим высокогорья"	<CR>*Highaltitude=?#<CR>



# 차례

중요 안전 지침 .....	102
고지 .....	103
위험 그룹 2 .....	103
레이저 주의 .....	103
제품 정보 .....	104
제품 구성 .....	104
사양 .....	104
컨트롤 단자 .....	104
리모컨 .....	105
설치 .....	106
영사 크기 .....	106
프로젝터 위치 조정하기 .....	108
LED 표시등 .....	109
크기 .....	110
프로젝터 치수 .....	110
천장 설치 그림 .....	110
RS232 명령 .....	111
RS232 핀 할당 .....	111

최신 버전의 사용 설명서 / 설치 안내서를 보려면 아래 웹사이트를 방문하십시오 .

<http://business-display.benq.com/>

## 중요 안전 지침

구입하신 프로젝터는 정보 기술 장비 안전에 대한 최신 표준을 따르도록 설계되어 검사를 통과한 제품입니다. 그러나 본 제품을 안전하게 사용하기 위해서는 사용 설명서 / 설치 안내서에서 설명하고 제품에 표시된 지침을 따라야 합니다.

1. 프로젝터를 작동하기 전에 사용 설명서 / 설치 안내서를 읽으십시오. 잘 보관해 두었다가 나중에 참조하십시오.
2. 작동 중에는 프로젝터 렌즈 정면을 바라보지 마십시오. 빛 강도가 세기 때문에 시력이 손상될 수 있습니다.
3. 수리는 자격을 갖춘 정비 기술자에게만 맡기십시오.
4. 프로젝터 광원이 켜지면 렌즈 셔터 (있을 경우) 를 열거나 렌즈 뚜껑 (있을 경우) 을 떼어내십시오.
5. 작동 중에는 광원이 매우 뜨거워집니다.
6. 일부 국가에서는 선간 전압이 불안정합니다. 이 프로젝터는 100 - 240 V AC 에서 안전하게 작동하지만 전원이 끊기거나 ±10 볼트의 과전류가 발생하면 작동하지 않을 수 있습니다. 이와 같이 선간 전압이 불안정하거나 중단될 수 있는 곳에서는 프로젝터를 연결할 때 정전압 장치, 과전류 차단기, 무정전 전원 공급 장치 (UPS) 를 사용하십시오.
7. 프로젝터가 작동 중일 때 영사 렌즈를 물건으로 가리지 마십시오. 물건이 발열되거나 변형될 수 있습니다. 일시적으로 광원을 끄려면 블랭크 기능을 사용합니다.
8. 정격 광원 수명보다 오래 광원을 사용하지 마십시오.
9. 고정되지 않은 손수레, 받침대, 탁자 등에는 제품을 올려 놓지 마십시오. 제품이 떨어지면 크게 손상될 수 있습니다.
10. 프로젝터를 분해하지 마십시오. 내부에 높은 전압의 전류가 흐르기 때문에 접촉에 의해 감전사할 수 있는 위험이 있습니다.  
어떤 덮개든지 절대로 벗기거나 제거하면 안됩니다. 수리가 필요한 경우에는 반드시 필요한 자격을 갖춘 정비 기술자에게 맡기십시오.
11. 통풍구를 막지 마십시오.
  - 프로젝터를 담요나 기타 침구류 등, 표면이 부드러운 곳에 올려놓지 마십시오.
  - 프로젝터를 헝겊이나 다른 물건으로 덮지 마십시오.
  - 프로젝터 근처에 인화성 물질을 두지 마십시오.
 통풍구가 심하게 막혀 있으면, 프로젝터 내부가 과열되어 화재가 발생할 수 있습니다.
12. 프로젝터를 수직으로 세워두지 마십시오. 프로젝터가 떨어지면서 사람이 다치거나 프로젝터가 손상될 수 있습니다.
13. 프로젝터 위에 올라서거나 물건을 올려놓지 마십시오. 프로젝터가 손상될뿐만 아니라 사람이 다칠 수 있습니다.
14. 프로젝터가 작동 중일 때 통풍구에서 온기가 느껴지거나 냄새가 풍길 수 있습니다. 이것은 정상적인 현상으로 제품에 결함이 있는 것이 아닙니다.
15. 프로젝터 부근이나 위에 액체를 놓지 마십시오. 흘린 액체가 프로젝터로 들어가면 고장 날 수 있습니다. 프로젝터에 물기가 묻으면, 전원 공급 장치의 콘센트에서 플러그를 뽑고 BenQ 에 문의하여 수리를 받으십시오.
16. 이 장치는 접지해야 합니다.
17. 프로젝터 보관 장소로 적합하지 않은 다음과 같습니다.
  - 환기가 잘 되지 않거나 밀폐된 공간. 50 cm 이상 벽과 거리를 두고 설치해야 프로젝터 주변에 통풍이 잘 됩니다.
  - 온도가 급변하는 곳 ( 예 : 창문이 모두 닫혀 있는 차량 내부 ).
  - 습기, 먼지 또는 담배 연기가 많은 공간. 프로젝터의 광학 부품이 오염되므로 수명이 단축되고 스크린이 어둡게 보일 수 있습니다.
  - 화재 경보기 근처.
  - 실내 온도가 40°C / 104°F 를 넘는 곳.
  - 고도가 3000 m (10000 피트) 를 넘는 곳.
18. DLP 칩 손상을 방지하기 위해, 강력한 레이저 빔을 영사 렌즈에 쏘지 마십시오.

# 고지

## 위험 그룹 2

1. 광원 및 광원 시스템에 대한 광생물학 안전성 분류에 따라 이 제품은 위험 그룹 2, IEC 62471-5:2015 에 해당합니다.
2. 이 제품에서 유해한 시방사가 방출될 가능성이 있습니다.
3. 작동 중인 광원을 응시하지 마십시오. 눈에 해를 입을 수 있습니다.
4. 모든 밝은 광원과 마찬가지로, 빔을 똑바로 쳐다보지 마십시오.



프로젝터의 광원 장치는 레이저를 사용합니다.

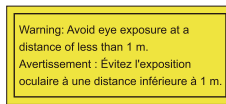

- 어린 아이들을 잘 감독하고 프로젝터로부터 멀리 가깝은 관계없이 프로젝터 빔을 똑바로 쳐다보지 않도록 하라는 주의 사항이 제공됩니다.
- 영사 렌즈 앞에서 리모컨을 사용하여 프로젝터를 시작할 때 주의해야 한다는 유의 사항이 제공됩니다.
- 사용자가 빔 내부에서 쌍안경이나 망원경 같은 광학 보조 장치를 사용하지 말라는 주의 사항이 제공됩니다.

## 레이저 주의

이 제품은 클래스 I 레이저 제품에 해당하고 IEC 60825-1:2014 를 준수합니다.

레이저 방출, 빔을 들여다보지 마십시오. 클래스 I 레이저 제품.



위 레이저 주의 사항은 이 장치의 하단에 위치해 있습니다.

주의 - 여기에 명시되지 않은 제어 또는 조정을 하거나 절차를 수행할 경우 유해한 방출에 노출될 수 있습니다.

# 제품 정보

## 제품 구성

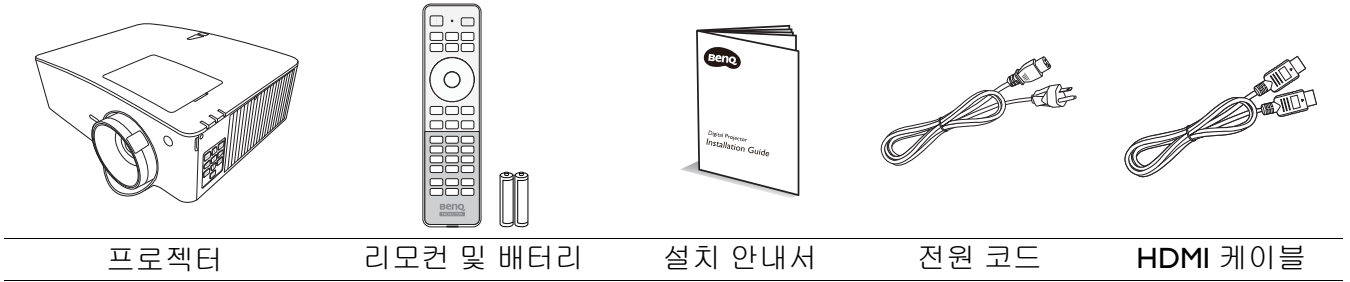

## 사양

	LU935	LU935ST
디스플레이 시스템	1-CHIP DMD	
해상도	1920 (H) x 1200 (V)	
광원	레이저	
스로우 비율	1.36 ~ 2.18	0.81 ~ 0.89
소비 전력	495 W ( 최대 ); < 0.5 W ( 대기 )	
크기	416 mm (W) x 166 mm (H) x 351 mm (D)	
무게	6.3Kg (13.0 lbs)	

## 컨트롤 단자

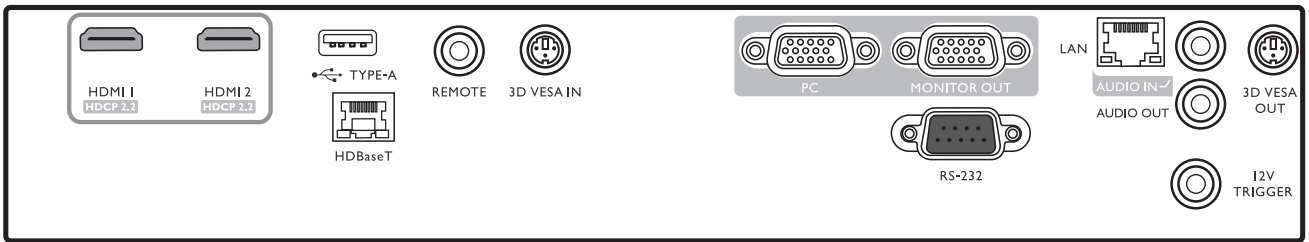

### • REMOTE

유선 리모컨에 연결하는 데 사용합니다.

### • RS232

PC 제어 시스템에 연결하고 프로젝터 유지 보수를 수행할 수 있는 표준 9 핀 D-sub 인터페이스입니다.

### • USB TYPE A

5V/1.5A 출력을 지원합니다. (WDCI0/QCast 미러를 위한 전원입니다. WDC20 을 위한 전원은 외부 전원 공급에서 제공해야 합니다.)

### • LAN

네트워크를 통해 프로젝터를 제어하기 위해 RJ45 Cat5/Cat6 이더넷 케이블에 연결하는 데 사용됩니다.

### • HDBaseT

WUXGA (1920 x 1200) 타이밍, RS232 제어 신호 및 IR 제어 신호에 입력하려면 이더넷 케이블 (Cat5/Cat6) 을 통해 HDBaseT 전송기에 연결해야 합니다.

\*HDBaseT 포트는 LAN 제어를 지원하지 않습니다.

### • HDMI 1

HDMI 소스에 연결됩니다.

### • HDMI 2

HDMI 소스에 연결됩니다.

### • PC

RGB 소스 또는 PC 에 연결할 수 있는 15 핀 VGA 포트입니다.

### • MONITOR OUT

동시 재생을 표시할 수 있도록 다른 디스플레이 장비에 연결됩니다. (PC 포트와 함께 사용됨.)

• **AUDIO IN**

오디오 케이블로 오디오 입력 소스에 연결합니다.  
(PC 포트와 함께 사용됨.)

• **AUDIO OUT**

스피커 또는 헤드셋에 연결합니다.

• **12V TRIGGER**

전기 스크린 또는 조명 컨트롤 같은 외부 장치를 트  
리거합니다.

• **3D VESA IN**

3D 가 활성화된 장치에 연결합니다.

• **3D VESA OUT**

3D IR 이미터에 연결합니다.

## 리모컨

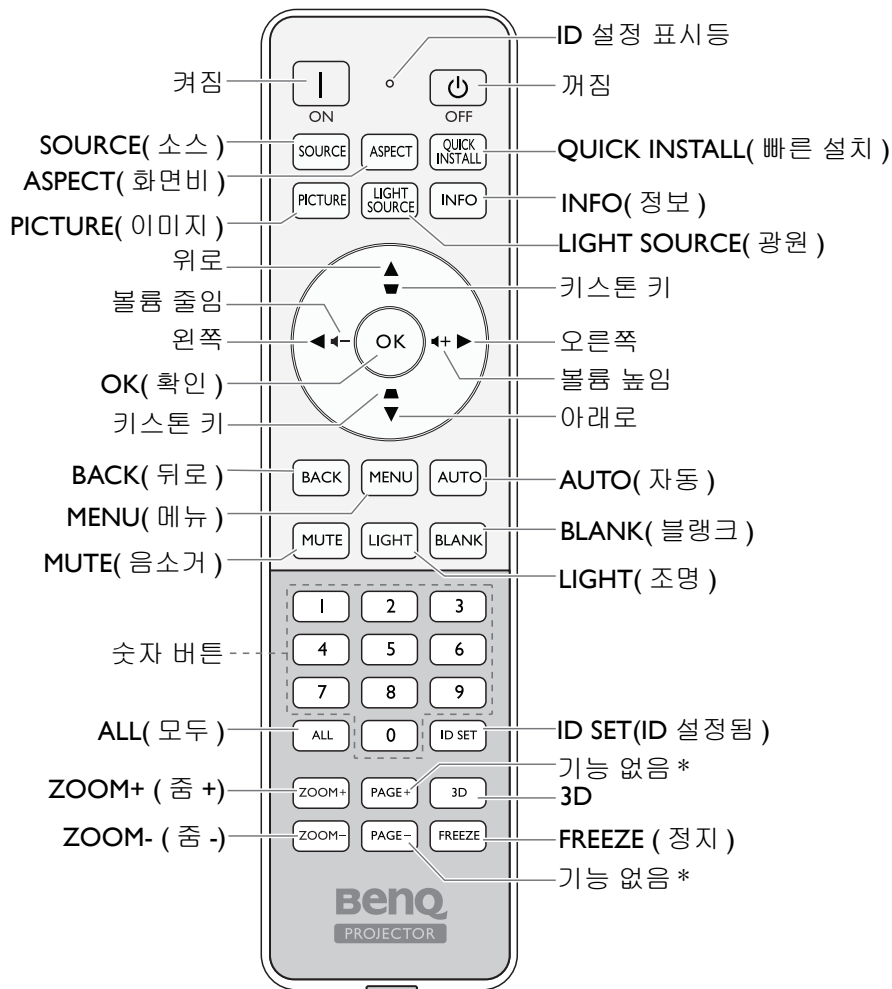

\* 이 버튼은 이 모델에 사용할 수 없습니다.

## 리모컨 ID 설정

이 리모컨의 리모컨 ID 를 설정합니다 (01~99 사이). 프로젝터 ID 를 설정한 후에 리모컨의 같은 ID 로 전환하면 프로젝터를 제어할 수 있습니다.

### ID 설정하기

1. ID 설정 표시등이 켜질 때까지 **ID SET (ID 설정됨)** 을 누르십시오.
2. 리모컨용 ID 를 입력합니다 (01~99 사이) 리모컨 ID 는 해당 프로젝터 ID 와 같아야 합니다. (OSD 에서 상응하는 프로젝터 ID 를 설정하십시오.)
3. ID 설정 표시등이 깜박거리기 시작하다가 꺼지면 ID 가 성공적으로 저장된 것입니다.

## ID 지우기

1. ID 설정 표시등이 켜질 때까지 **ID SET(ID 설정됨)** 을 누르십시오 .
2. 리모컨의 현재 ID 설정을 지우려면 **ALL(모두)** 를 누릅니다 .
3. ID 설정 표시등이 깜박거리기 시작하다가 꺼지면 ID 가 성공적으로 지워진 것입니다 .

## 설치 영사 크기

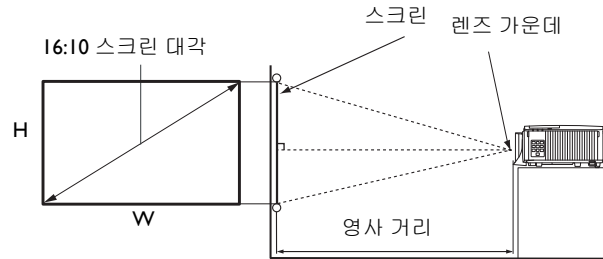

## LU935

- 스크린 화면비는 16:10 이고 영사 이미지 화면지는 16:10 입니다

스크린 크기				영사 거리 (mm)		
대각선 길이		H (mm)	W (mm)	최소 거리	평균	최대 거리
인치	mm			( 최대 줌 )		( 최소 줌 )
30	762	404	646	879	1144	1409
50	1270	673	1077	1465	1906	2348
60	1524	808	1292	1758	2287	2817
70	1778	942	1508	2051	2669	3287
80	2032	1077	1723	2343	3050	3756
90	2286	1212	1939	2636	3431	4226
100	2540	1346	2154	2929	3812	4696
110	2794	1481	2369	3222	4194	5165
120	3048	1615	2585	3515	4575	5635
130	3302	1750	2800	3808	4956	6104
140	3556	1885	3015	4101	5337	6574
150	3810	2019	3231	4394	5719	7043
200	5080	2692	4308	5859	7625	9391
250	6350	3365	5385	7323	9531	11739
300	7620	4039	6462	8788	11437	14087



## LU935ST

- 스크린 화면비는 16:10이고 영사 이미지 화면지는 16:10입니다

스크린 크기				영사 거리 (mm)		
대각선 길이		W (mm)	H (mm)	최소 길이 ( 최대 줌 )	평균	최대 길이 ( 최소 줌 )
인치	mm					
30	762	646	404	523	549	575
40	1016	862	538	698	732	767
50	1270	1077	673	872	915	958
60	1524	1292	808	1047	1098	1150
80	2032	1723	1077	1396	1465	1534
90	2286	1939	1212	1570	1648	1725
100	2540	2154	1346	1745	1831	1917
110	2794	2369	1481	1919	2014	2109
120	3048	2585	1615	2094	2197	2300
130	3302	2800	1750	2268	2380	2492
140	3556	3015	1885	2443	2563	2684
150	3810	3231	2019	2617	2746	2875
160	4064	3446	2154	2791	2929	3067
170	4318	3662	2289	2966	3112	3259
180	4572	3877	2423	3140	3295	3451
190	4826	4092	2558	3315	3479	3642
200	5080	4308	2692	3489	3662	3834
250	6350	5385	3365	4362	4577	4792
300	7620	6462	4039	5234	5492	5751



- 영사 품질을 최적화하려면 회색이 아닌 영역에서 영사할 것을 권장합니다.

- 모든 측정은 근사값이며 실제 크기와 다를 수 있습니다.

프로젝터를 한 곳에만 설치하여 이용하려는 경우 BenQ에서는 먼저 설치할 프로젝터를 사용해 영사 거리와 크기를 실제로 측정하여 프로젝터 광학 부품들의 오차를 고려할 것을 권장합니다. 그래야 설치하기에 가장 적합한 위치를 정확하게 파악할 수 있습니다.



- 천장 설치는 자격을 갖춘 전문가가 시행해야 합니다. 자세한 내용은 대리점에 문의하십시오. 프로젝터를 손수 설치하는 것은 권장되지 않습니다.

- 프로젝터를 단단하고 고른 평면 위에 놓고 사용하십시오. 프로젝터가 떨어지면 손상되거나 심각한 부상을 입을 수 있습니다.

- 온도가 너무 덥거나 추운 곳에서 프로젝터를 사용하지 마십시오. 화씨 32도 (섭씨 0도) ~ 화씨 104도 (섭씨 40도) 사이에서만 프로젝터를 사용하십시오.

- 프로젝터가 습기, 먼지 또는 연기에 노출되면 스크린이 손상됩니다.

- 프로젝터의 통풍구를 막지 마십시오. 적절한 통풍은 열을 제거하는 데 필요합니다. 통풍구가 막히면 프로젝터가 손상됩니다.

# 프로젝터 위치 조정하기

## 영사 렌즈 이동

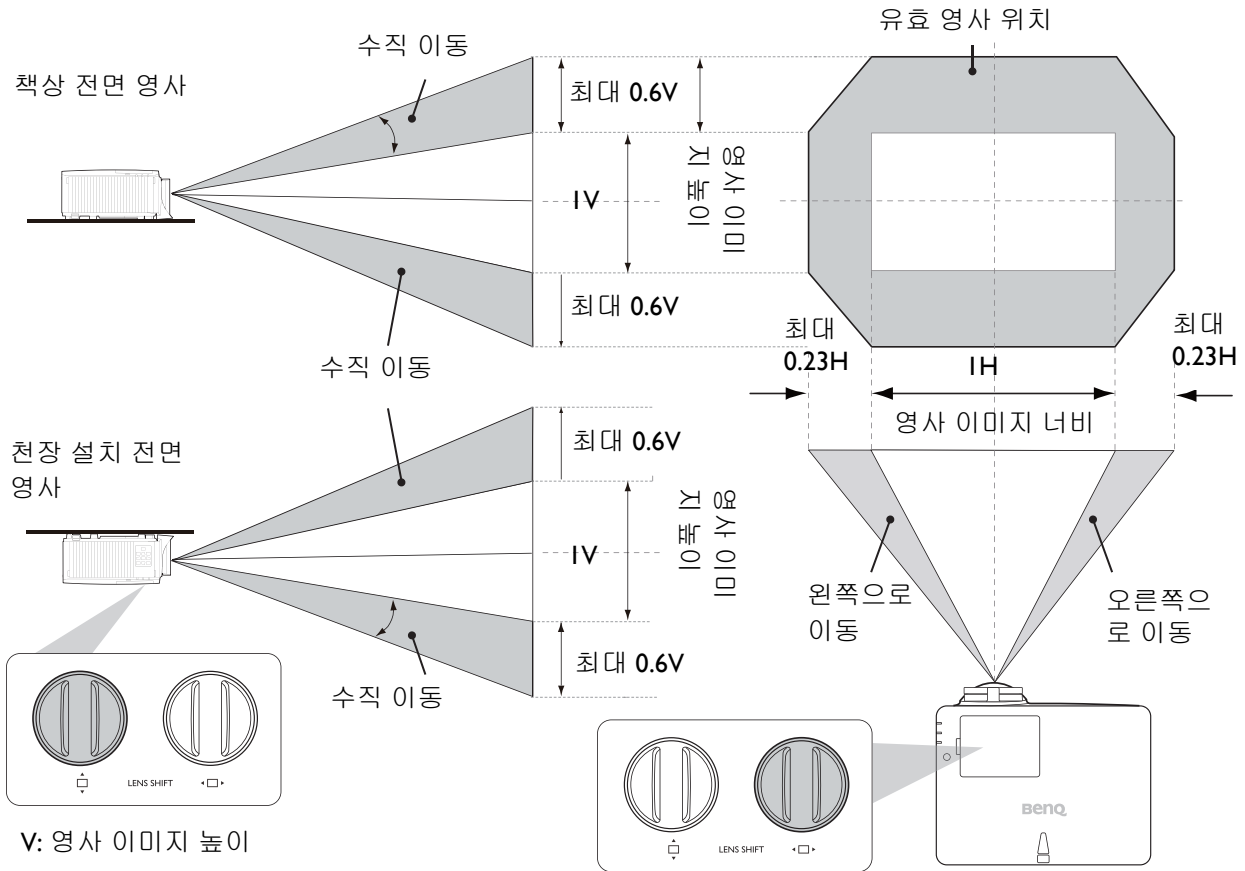

V: 영사 이미지 높이  
H: 영사 이미지 너비

- 조정하는 동안 "딸깍 소리" 가 들리면, 노브가 조정 한계를 지남 것입니다. 예기치 않은 손상을 방지하기 위해 조정을 중지하고, 딸깍 소리가 나기 이전으로 최소 한 단계를 반대 방향으로 노브를 돌리십시오.
- 노브를 반대 방향으로 돌릴 수 없는 경우, 노브를 누름과 동시에 돌리십시오.

가장 높은 또는 가장 낮은 영사 위치에 도달하려면 :

1. 을 돌립니다 ( 위 / 아래 ).
2. 한계에 도달했다고 여겨질 때 , ( 왼쪽 / 오른쪽 ) 을 왼쪽이나 오른쪽으로 돌리고 다시 을 돌립니다 .
3. 적절한 위치를 찾을 때까지 필요한 만큼 위 단계를 반복합니다 .

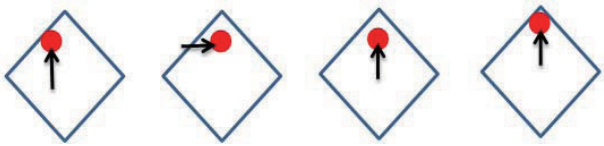

- 조정하는 동안 "딸깍 소리" 가 들리면, 노브가 조정 한계를 지남 것입니다. 예기치 않은 손상을 방지하기 위해 조정을 중지하고, 딸깍 소리가 나기 이전으로 최소 한 단계를 반대 방향으로 노브를 돌리십시오.
- 노브를 반대 방향으로 돌릴 수 없는 경우, 노브를 누름과 동시에 돌리십시오.

# LED 표시등

표시등			상태 및 설명
POWER	TEMP	LIGHT	
<b>전원 이벤트</b>			
주황	꺼짐	꺼짐	대기 모드입니다
녹색 깜박임	꺼짐	꺼짐	전원이 켜지는 중
녹색	꺼짐	꺼짐	정상 작동
주황색 깜박임	꺼짐	꺼짐	정상적인 전원 끄기 냉각
빨강 깜박임	빨강 깜박임	빨강 깜박임	다운로드
녹색	꺼짐	빨강	CW 시작 실패
녹색	꺼짐	빨강 깜박임	인광환 시작 실패
녹색	꺼짐	꺼짐	버닝 꺼짐
녹색	녹색	녹색	버닝 꺼짐
<b>광원 이벤트</b>			
녹색	꺼짐	주황	광원 수명이 만료됨
꺼짐	꺼짐	빨강	정상 작동 시 광원 오류
꺼짐	꺼짐	주황색 깜박임	광원이 켜지지 않음
<b>온도</b>			
빨강	빨강	꺼짐	팬 1 오류 (실제 팬 속도가 바람직한 속도를 초과합니다)
빨강	빨강 깜박임	꺼짐	팬 2 오류 (실제 팬 속도가 바람직한 속도를 초과합니다)
빨강	녹색	꺼짐	팬 3 오류 (실제 팬 속도가 바람직한 속도를 초과합니다)
빨강	녹색 깜박임	꺼짐	팬 4 오류 (실제 팬 속도가 바람직한 속도를 초과합니다)
빨강 깜박임	빨강	꺼짐	팬 5 오류 (실제 팬 속도가 바람직한 속도를 초과합니다)
빨강 깜박임	빨강 깜박임	꺼짐	팬 6 오류 (실제 팬 속도가 바람직한 속도를 초과합니다)
녹색	빨강	꺼짐	온도 1 오류 (제한 온도 초과)

# 크기

## 프로젝터 치수

416 mm (W) x 166 mm (H) x 351 mm (D)

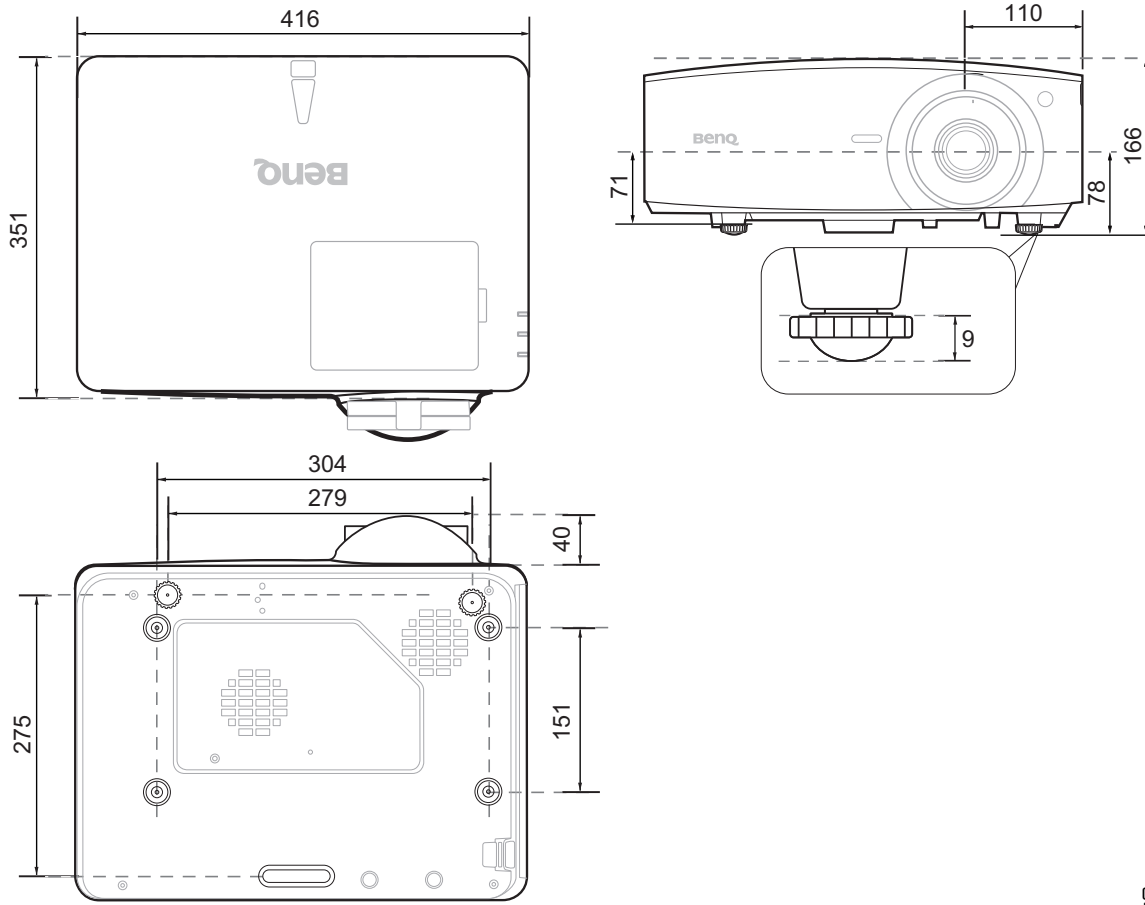

단위 : mm

## 천장 설치 그림

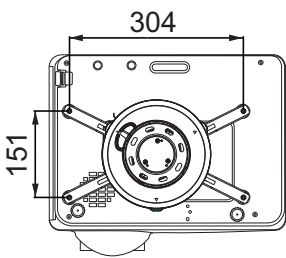

**A: BenQ 천장 설치 CMG3 (5J.JAM10.001)**

천장 설치용 나사 : M4

( 최대 L = 25 mm; 최소 L = 20 mm)

**B: 타사 설치 구멍**

나사 : M6 ( 최대 L = 8 mm)

단위 : mm

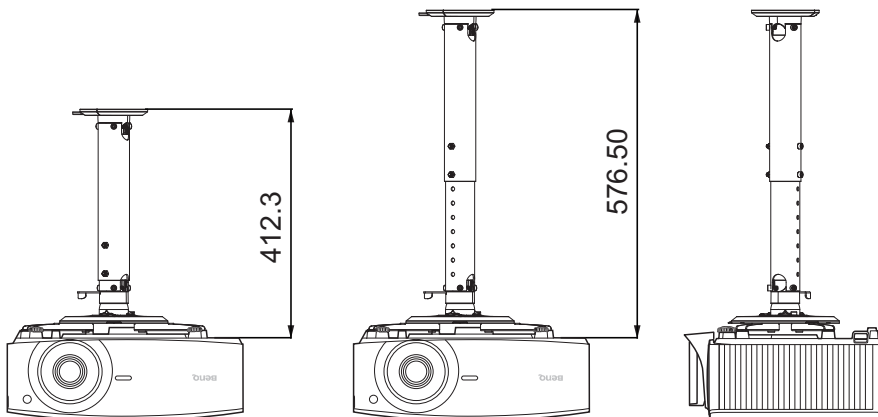

# RS232 명령

## RS232 핀 할당

번호	직렬
1	NC
2	RX
3	TX
4	NC
5	GND

번호	직렬
6	NC
7	RTSZ
8	CTSZ
9	NC

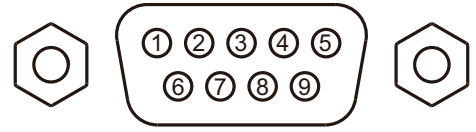

기능	유형	작동하기	ASCII
전원	쓰기	전원 켜짐	<CR>*pow=on#<CR>
	쓰기	전원 꺼짐	<CR>*pow=off#<CR>
	읽기	전원 상태	<CR>*pow=?#<CR>
소스 선택	쓰기	COMPUTER/YPbPr	<CR>*sour=RGB#<CR>
	쓰기	HDMI	<CR>*sour=hdmi#<CR>
	쓰기	HDMI 2	<CR>*sour=hdmi2#<CR>
	쓰기	HDbaseT	<CR>*sour=hdbaset#<CR>
	읽기	현재 소스	<CR>*sour=?#<CR>
오디오 제어	쓰기	음소거 켜짐	<CR>*mute=on#<CR>
	쓰기	음소거 꺼짐	<CR>*mute=off#<CR>
	읽기	음소거 상태	<CR>*mute=?#<CR>
	쓰기	볼륨 +	<CR>*vol=+#<CR>
	쓰기	볼륨 -	<CR>*vol=-#<CR>
	쓰기	고객을 위한 볼륨 수준	<CR>*vol=value#<CR>
	읽기	볼륨 상태	<CR>*vol=?#<CR>
오디오 소스 선택	쓰기	오디오 통과 꺼짐	<CR>*audiosour=off#<CR>
	쓰기	오디오 - 컴퓨터 1	<CR>*audiosour=RGB#<CR>
	쓰기	오디오 - HDMI	<CR>*audiosour=hdmi#<CR>
	쓰기	오디오 - HDMI2	<CR>*audiosour=hdmi2#<CR>
	읽기	오디오 패스 상태	<CR>*audiosour=?#<CR>
이미지 모드	쓰기	프리젠테이션	<CR>*appmod=preset#<CR>
	쓰기	sRGB	<CR>*appmod=srgb#<CR>
	쓰기	밝음	<CR>*appmod=bright#<CR>
	쓰기	DICOM	<CR>*appmod=dicom#<CR>
	쓰기	비디오	<CR>*appmod=video#<CR>
	쓰기	인포그래픽	<CR>*appmod=infographic#<CR>
	쓰기	3D	<CR>*appmod=threed#<CR>
	쓰기	HDR	<CR>*appmod=hdr#<CR>
	쓰기	HLG	<CR>*appmod=hlg#<CR>
	쓰기	사용자 1	<CR>*appmod=user1#<CR>
	쓰기	사용자 2	<CR>*appmod=user2#<CR>
	읽기	이미지 모드	<CR>*appmod=?#<CR>

기능	유형	작동하기	ASCII
이미지 설정	쓰기	명암비 +	<CR>*con=+#<CR>
	쓰기	명암비 -	<CR>*con=#<CR>
	읽기	명암비 값	<CR>*con=?#<CR>
	쓰기	밝기 +	<CR>*bri=+#<CR>
	쓰기	밝기 -	<CR>*bri=#<CR>
	읽기	밝기 값	<CR>*bri=?#<CR>
	쓰기	색 +	<CR>*color=+#<CR>
	쓰기	색 -	<CR>*color=#<CR>
	읽기	컬러 값	<CR>*color=?#<CR>
	쓰기	선명도 +	<CR>*sharp=+#<CR>
	쓰기	선명도 -	<CR>*sharp=#<CR>
	읽기	선명도 값	<CR>*sharp=?#<CR>
	쓰기	색온도 - 따뜻함	<CR>*ct=warm#<CR>
	쓰기	색온도 - 보통	<CR>*ct=normal#<CR>
	쓰기	색온도 - 차가움	<CR>*ct=cool#<CR>
	읽기	색온도 상태	<CR>*ct=?#<CR>
	쓰기	화면비 4:3	<CR>*asp=4:3#<CR>
	쓰기	화면비 16:9	<CR>*asp=16:9#<CR>
	쓰기	화면비 16:10	<CR>*asp=16:10#<CR>
	쓰기	화면비 자동	<CR>*asp=AUTO#<CR>
	쓰기	화면비 실제	<CR>*asp=REAL#<CR>
	읽기	화면비 상태	<CR>*asp=?#<CR>
	쓰기	디지털 줌인	<CR>*zoomI#<CR>
	쓰기	디지털 줌아웃	<CR>*zoomO#<CR>
	쓰기	자동	<CR>*auto#<CR>
	Brilliant Color	쓰기	Brilliant color 켜짐
쓰기		Brilliant color 꺼짐	<CR>*BC=off#<CR>
읽기		Brilliant color 상태	<CR>*BC=?#<CR>
작동 설정	쓰기	프로젝터 위치 - 탁자 앞	<CR>*pp=FT#<CR>
	쓰기	프로젝터 위치 - 탁자 뒤	<CR>*pp=RE#<CR>
	쓰기	프로젝터 위치 - 천장 뒤	<CR>*pp=RC#<CR>
	쓰기	프로젝터 위치 - 천장 앞	<CR>*pp=FC#<CR>
	쓰기	빠른 자동 검색	<CR>*QAS=on#<CR>
	쓰기	빠른 자동 검색	<CR>*QAS=off#<CR>
	읽기	빠른 자동 검색 상태	<CR>*QAS=?#<CR>
	읽기	프로젝터 위치 상태	<CR>*pp=?#<CR>
	쓰기	직접 전원 켜기 - 켜짐	<CR>*directpower=on#<CR>
	쓰기	직접 전원 켜기 - 꺼짐	<CR>*directpower=off#<CR>
	읽기	직접 전원 켜기 - 상태	<CR>*directpower=?#<CR>
	쓰기	신호 전원 켜기 - 켜짐	<CR>*autopower=on#<CR>
	쓰기	신호 전원 켜기 - 꺼짐	<CR>*autopower=off#<CR>
	읽기	신호 전원 켜기 - 상태	<CR>*autopower=?#<CR>
	쓰기	대기 설정 - 네트워크 켜짐	<CR>*standbynet=on#<CR>
	쓰기	대기 설정 - 네트워크 꺼짐	<CR>*standbynet=off#<CR>
	읽기	대기 설정 - 네트워크 상태	<CR>*standbynet=?#<CR>
	쓰기	대기 설정 - 모니터 출력 켜짐	<CR>*standbymnt=on#<CR>
	쓰기	대기 설정 - 모니터 출력 꺼짐	<CR>*standbymnt=off#<CR>
	읽기	대기 설정 - 모니터 출력 상태	<CR>*standbymnt=?#<CR>

기능	유형	작동하기	ASCII
전송 속도	쓰기	9600	<CR>*baud=9600#<CR>
	쓰기	14400	<CR>*baud=14400#<CR>
	쓰기	19200	<CR>*baud=19200#<CR>
	쓰기	38400	<CR>*baud=38400#<CR>
	쓰기	57600	<CR>*baud=57600#<CR>
	쓰기	115200	<CR>*baud=115200#<CR>
	읽기	현재 전송 속도	<CR>*baud=?#<CR>
조명 컨트롤	읽기	조명 사용 시간	<CR>*ltim=?#<CR>
	쓰기	보통 모드	<CR>*lampm=lnor#<CR>
	쓰기	절약 모드	<CR>*lampm=eco#<CR>
	쓰기	디밍 모드	<CR>*lampm=dimming#<CR>
	쓰기	사용자 지정 모드	<CR>*lampm=custom#<CR>
	쓰기	사용자 지정 모드의 조명 수준	<CR>*lampcustom=value#<CR>
	읽기	사용자 지정 모드의 조명 수준 상태	<CR>*lampcustom=?#<CR>
기타	읽기	모델명	<CR>*modelname=?#<CR>
	쓰기	블랭크 켜짐	<CR>*blank=on#<CR>
	쓰기	블랭크 꺼짐	<CR>*blank=off#<CR>
	읽기	블랭크 상태	<CR>*blank=?#<CR>
	쓰기	고정 켜짐	<CR>*freeze=on#<CR>
	쓰기	고정 꺼짐	<CR>*freeze=off#<CR>
	읽기	고정 상태	<CR>*freeze=?#<CR>
	쓰기	메뉴 켜짐	<CR>*menu=on#<CR>
	쓰기	메뉴 꺼짐	<CR>*menu=off#<CR>
	쓰기	위로	<CR>*up#<CR>
	쓰기	아래로	<CR>*down#<CR>
	쓰기	오른쪽	<CR>*right#<CR>
	쓰기	왼쪽	<CR>*left#<CR>
	쓰기	입력	<CR>*enter#<CR>
	쓰기	3D 동기화 꺼짐	<CR>*3d=off#<CR>
	쓰기	3D 자동	<CR>*3d=auto#<CR>
	쓰기	3D 동기화 위 아래	<CR>*3d=tb#<CR>
	쓰기	3D 동기화 프레임 순차	<CR>*3d=fs#<CR>
	쓰기	3D 프레임 패킹	<CR>*3d=fp#<CR>
	쓰기	3D 나란히	<CR>*3d=sbs#<CR>
	쓰기	3D 인버터 비활성화	<CR>*3d=da#<CR>
	쓰기	3D 인버터	<CR>*3d=iv#<CR>
	읽기	3D 동기화 상태	<CR>*3d=?#<CR>
	쓰기	원격 수신기 - 상단 + 전면	<CR>*rr=tf#<CR>
	쓰기	원격 수신기 - 앞	<CR>*rr=f#<CR>
	쓰기	원격 수신기 - 상단	<CR>*rr=t#<CR>
	읽기	원격 수신기 상태	<CR>*rr=?#<CR>
	쓰기	AMX 장치 발견 - 켜짐	<CR>*amxdd=on#<CR>
	쓰기	AMX 장치 발견 - 꺼짐	<CR>*amxdd=off#<CR>
	읽기	AMX 장치 발견 상태	<CR>*amxdd=?#<CR>
	읽기	MAC 주소	<CR>*macaddr=?#<CR>
	쓰기	높은 고도 모드 켜짐	<CR>*Highaltitude=on#<CR>
	쓰기	높은 고도 모드 꺼짐	<CR>*Highaltitude=off#<CR>
	읽기	높은 고도 모드 상태	<CR>*Highaltitude=?#<CR>





# 目次

安全にお使いいただくために .....	116
注意 .....	117
リスクグループ 2 .....	117
レーザーに関するご注意 .....	117
製品情報 .....	118
パッケージ内容 .....	118
仕様 .....	118
端末の制御 .....	118
リモコン .....	119
設置 .....	120
投写サイズ .....	120
プロジェクターの位置を設定する .....	122
LED インジケータ .....	123
外形寸法 .....	124
本機サイズ .....	124
天井取り付け図 .....	124
RS232 コマンド .....	125
RS232 ピン割り当て .....	125

取扱説明書 / インストールガイドの最新版は、次のウェブサイトをご覧ください。

<http://business-display.benq.com/>

# 安全にお使いいただくために

お使いのプロジェクターは、情報テクノロジー機器の最新の安全規格に適合するように設計され、テストされています。ただし、本装置を安全にご使用いただくために、取扱説明書/インストールガイドおよび装置のマークに記載されている指示に従ってください。

1. プロジェクターを操作する前に、取扱説明書/インストールガイドをお読みください。またいつでも参照できるように、手の届く場所に保管しておいてください。
2. 動作中は、プロジェクターのレンズを覗き込まないでください。強い光線なので、視力障害を引き起こす恐れがあります。
3. 点検修理については、サポートセンターにお問い合わせください。
4. プロジェクターの光源をオンにするときは、必ずレンズシャッター（ある場合）を開くか、レンズキャップ（ある場合）を取り外してください。
5. 光源は動作中に非常に高温になります。
6. 電源コード
  - 付属の電源コード以外のもは使用しないでください。
  - 付属した電源コードは本機以外の電気機器等では使用できません。
  - 機器の安全確保のため、機器のアースは確実に接続し、使用してください。アースの接続は、必ず電源プラグをコンセントに差し込む前に行ってください。また、アースを外す場合は、必ず電源プラグをコンセントから抜いてから行ってください。
7. プロジェクターが作動しているときに投写レンズを物体で塞ぐと、それが過熱して変形したり、火災の原因となったりします。一時的に光源をオフにするには、BLANK をお使いください。
8. 定格寿命より長く光源を使用しないでください。
9. 本製品は安定した場所に設置してください。本製品が落下して、破損する恐れがあります。
10. 本装置のキャビネットは開けないでください。内部には危険な電圧が流れており、触れると死に至る場合もあります。  
いかなる状況においても、これ以外のカバーをご自身で取り外そうとしないでください。修理はサポートセンターにお問い合わせください。
11. 通気孔をふさがないでください。
  - 本製品をブランケットなどの寝具類、または他の柔らかい物の上に置かないでください。
  - 本製品の上に布などをかぶせないでください。
  - プロジェクターの近くに可燃物を置かないでください。通気孔がふさがれると、プロジェクターの内部が過熱し、火災が発生することがあります。
12. 装置を縦向きにしないでください。縦向きにするとプロジェクターが倒れ、けがをしたり、プロジェクターが破損したりする恐れがあります。
13. 装置の上に乗ったり、物を置いたりしないでください。装置が物理的に破損するだけでなく、事故やけがの原因になります。
14. プロジェクターが作動しているときには、通気孔から熱風と臭気を感じる場合があります。これは正常な状態であり、製品の欠陥によるものではありません。
15. プロジェクターの上または近くに液体を置かないでください。プロジェクター内部に液体がこぼれると故障の原因になります。万一プロジェクター内部に水などが入った場合は、電源プラグをコンセントから抜いて BenQ サポートセンターにご連絡ください。
16. この装置は接地されていなければなりません。
17. 次の場所に装置を置かないでください。
  - 通気が不十分な場所または密閉されている場所。壁との間隔を 50 cm 以上空けて、プロジェクターの周辺の風通しをよくしてください。
  - 窓を締め切った車内など、非常に高温になる場所。
  - 非常に湿度が高い場所、ほこりの多い場所、タバコの煙にさらされる場所。このような場所に置くと、光学部品が汚れ、プロジェクターの寿命が短くなり、画像が暗くなります。
  - 火災報知器に近い場所。
  - 周辺温度が 40°C/104°F を超える場所。
  - 高度が 3000 メートル (10000 フィート) を超える場所。
18. DLP チップの故障の原因となりますので、投写レンズに高性能レーザー光線を当てないでください。

# 注意

## リスクグループ 2

1. 光源と光源システムの光生物学的安全分類によると、この製品はリスクグループ 2、IEC 62471-5:2015 とされています。
2. この製品からは、光放射が放出される可能性があります。
3. 作動中の光源を見つめないでください。視覚障害を起こす可能性があります。
4. 他の光源同様、直接光線を見つめることはお止めください。



本機の光源はレーザーを使用します。

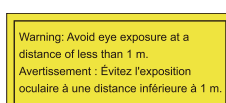

- お子様が絶対にプロジェクターから発される光線を覗かないようご注意ください。
- 投写レンズの前に立ってリモコンでプロジェクターを起動する際はご注意ください。
- 双眼鏡や望遠鏡などの光学補助器具で光線を覗かないでください。

## レーザーに関するご注意

本機はクラス I レーザー製品に属し、IEC 60825-1:2014 に準拠しています。

レーザー放射。光線を直接見ないでください。クラス I レーザー製品。

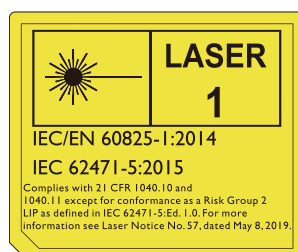

上記のレーザーに関するご注意は、本製品の底面に記載されています。

注意 - ここに記載されていない方法で操作、調整すると、被ばくする可能性があります。

# 製品情報

## パッケージ内容



プロジェクター      リモコンと電池      インストールガイド      電源コード      HDMI ケーブル

## 仕様

	LU935	LU935ST
ディスプレイ システム	I-CHIP DMD	
解像度	1920 (H) x 1200 (V)	
光源	レーザー	
投写率	1.36 ~ 2.18	0.81 ~ 0.89
消費電力	495 W (最大)、< 0.5 W (スタンバイ)	
外形寸法	416 mm (幅) x 166 mm (高さ) x 351 mm (奥行き)	
重量	6.3 Kg (13.0 lbs)	

## 端末の制御

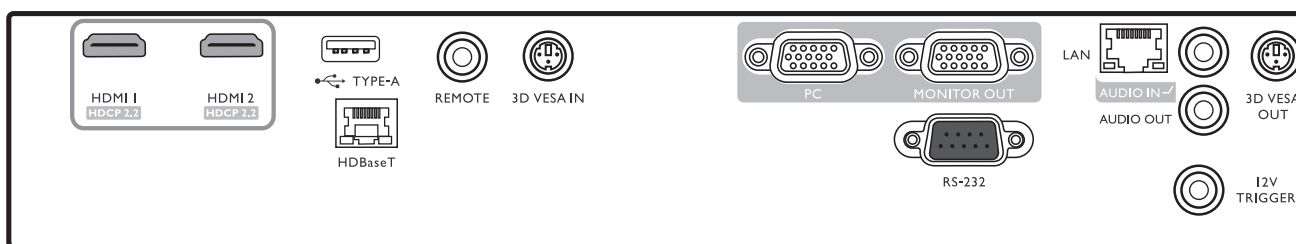

### • REMOTE

有線リモコンに接続します。

### • RS232

PC 制御システムとの接続、およびプロジェクターのお手入れのための標準 9-pin D-sub インターフェイス。

### • USB TYPE A

5V/1.5A 出力に対応。(WDC10/QCast ミラーの電源です。WDC20 の電力は外部電源から取り込んでください。)

### • LAN

RJ45 Cat5/Cat6 Ethernet ケーブルに接続し、ネットワークを介してプロジェクターを制御します。

### • HDBaseT

Ethernet ケーブル (Cat5/Cat6) を使って HDBaseT トランスミッターに接続し、WUXGA (1920 x 1200) タイミング、RS232 制御信号、IR 制御信号を入力します。

\*HDBaseT ポートは LAN 制御に対応しません。

### • HDMI 1

HDMI 信号への接続。

### • HDMI 2

HDMI 信号への接続。

### • PC

RGB 信号または PC に接続するための 15-pin VGA ポート。

### • MONITOR OUT

その他のディスプレイ機器に接続し、同時再生します。(PC ポートで使用)

### • AUDIO IN

オーディオケーブルを使った音声入力信号への接続。(PCポートで使用)

### • AUDIO OUT

スピーカーまたはヘッドセットへの接続。

### • 12V TRIGGER

電動スクリーンやライトコントロールなどの外部デバイスを機能させます。

### • 3D VESA IN

3D対応のデバイスに接続します。

### • 3D VESA OUT

3D IR エミッターに接続します。

## リモコン

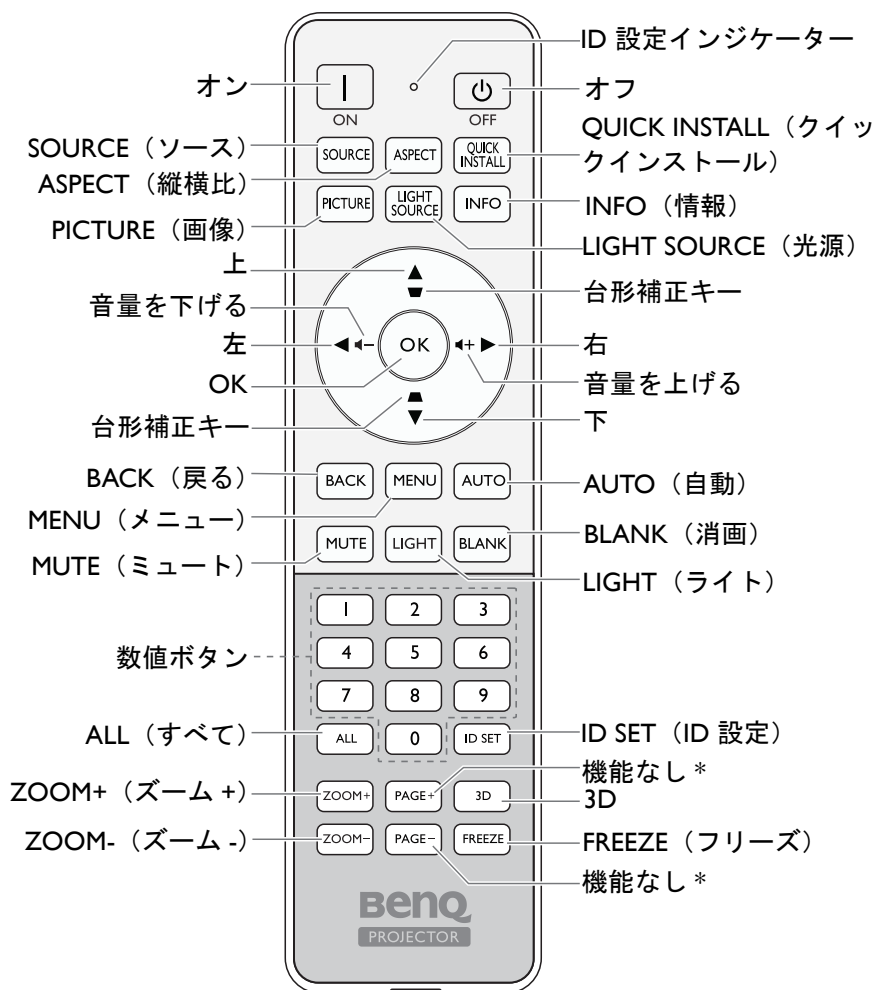

 \* このボタンはこのモデルでは使用できません。

## リモコン ID の設定

このリモコンのリモコン ID を設定します (01~99)。プロジェクター ID を設定したら、同じ ID のリモコンに切り換えると本機を操作できます。

### ID の設定

1. ID 設定インジケータが点灯するまで **ID SET (ID 設定)** を押したままにします。
2. リモコン ID (01~99) を入力します。リモコン ID は、対応するプロジェクター ID と同じです (対応するプロジェクター ID を OSD で設定してください)。
3. ID 設定インジケータが点滅した後消えたら、ID 設定が保存されます。

## ID を消去する

1. ID 設定インジケータが点灯するまで **ID SET (ID 設定)** を押したままにします。
2. リモコンの現在の ID 設定を消去するには、**ALL (すべて)** を押します。
3. ID 設定インジケータが点滅した後消えたら、ID 設定が消去されます。

## 設置

### 投写サイズ

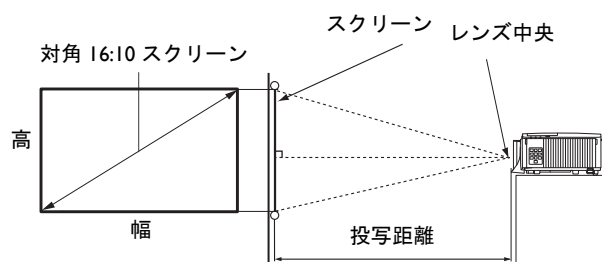

### LU935

- スクリーンの縦横比は 16:10 であり、投写画像の縦横比は 16:10 です

スクリーンサイズ				投写距離 (mm)		
対角		高 (mm)	幅 (mm)	最短距離	平均	最長距離
インチ	mm			(最大ズーム)		(最小ズーム)
30	762	404	646	879	1144	1409
50	1270	673	1077	1465	1906	2348
60	1524	808	1292	1758	2287	2817
70	1778	942	1508	2051	2669	3287
80	2032	1077	1723	2343	3050	3756
90	2286	1212	1939	2636	3431	4226
100	2540	1346	2154	2929	3812	4696
110	2794	1481	2369	3222	4194	5165
120	3048	1615	2585	3515	4575	5635
130	3302	1750	2800	3808	4956	6104
140	3556	1885	3015	4101	5337	6574
150	3810	2019	3231	4394	5719	7043
200	5080	2692	4308	5859	7625	9391
250	6350	3365	5385	7323	9531	11739
300	7620	4039	6462	8788	11437	14087

## LU935ST

- スクリーンの縦横比は 16:10 であり、投写画像の縦横比は 16:10 です

スクリーンサイズ				投写距離 (mm)		
対角		幅 (mm)	高 (mm)	最短	平均	最長
インチ	mm			(最大ズーム)		(最小ズーム)
30	762	646	404	523	549	575
40	1016	862	538	698	732	767
50	1270	1077	673	872	915	958
60	1524	1292	808	1047	1098	1150
80	2032	1723	1077	1396	1465	1534
90	2286	1939	1212	1570	1648	1725
100	2540	2154	1346	1745	1831	1917
110	2794	2369	1481	1919	2014	2109
120	3048	2585	1615	2094	2197	2300
130	3302	2800	1750	2268	2380	2492
140	3556	3015	1885	2443	2563	2684
150	3810	3231	2019	2617	2746	2875
160	4064	3446	2154	2791	2929	3067
170	4318	3662	2289	2966	3112	3259
180	4572	3877	2423	3140	3295	3451
190	4826	4092	2558	3315	3479	3642
200	5080	4308	2692	3489	3662	3834
250	6350	5385	3365	4362	4577	4792
300	7620	6462	4039	5234	5492	5751



- 投写の質を最適化するためにも、グレイエリア以外で投写を行うことをお勧めします。

測定値はすべておよその値であり、実際のサイズにより変わります。プロジェクターを一定場所に固定する予定であれば、設置を行う前に実際にプロジェクターを使って投写サイズと距離を測っておかれるようお勧めします。このように準備しておくことによって、プロジェクターを最適な位置に固定することができます。



- 天井に取り付ける場合は、専門の技師に依頼してください。詳細は、販売店にお問い合わせください。お客様ご自身で設置することはお勧めしません。
- 本機はしっかりとした、安定した場所でご使用ください。プロジェクターが落下すると、重傷を負ったり、破損の原因となります。
- 高温または低温の環境では本機をご使用にならないでください。プロジェクターは、華氏 32 度（摂氏 0 度）から華氏 104 度（摂氏 40 度）の環境でご使用ください。
- プロジェクターを湿度の高い場所、またはホコリや煙が立ちやすい場所でご使用になると、スクリーンの故障の原因となります。
- プロジェクターの通気口を塞がないでください。放熱には適切な通気が必要です。通気口を塞ぐと、プロジェクターの故障の原因となります。

# プロジェクターの位置を設定する 投写レンズのシフト

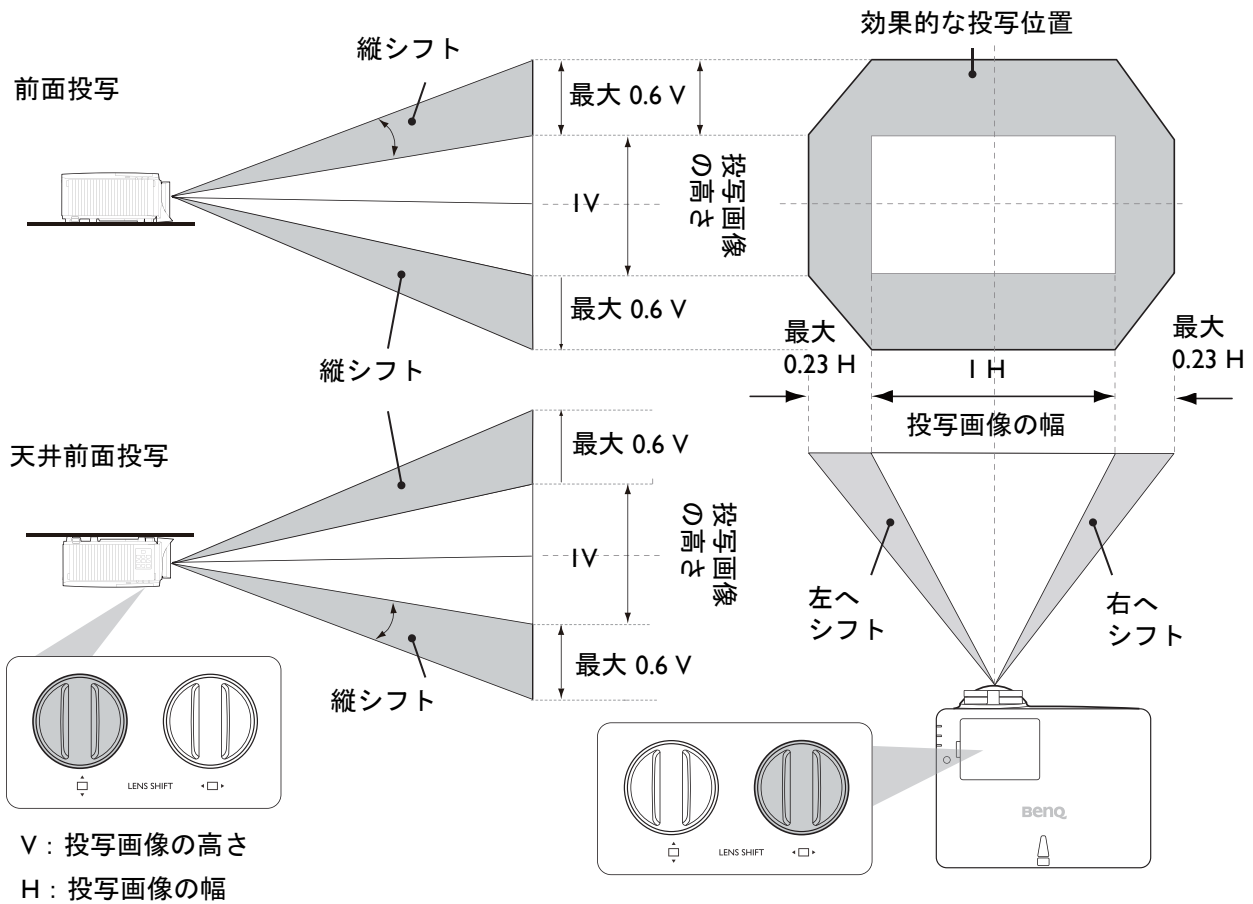

- 調整中に「カチッという音」がしたら、ノブを回し過ぎたことを意味します。予期しない故障を防止するために、それ以上調整することを止めて、つまみを反対方向に回してください（せめてカチッと音がしたときよりも1ステップ前）。
- 元に戻せない場合は、同時につまみを押して元に戻してください。

最高または最低投写位置：

- ▲ (上/下) に向けます。
- 限界に達したと感じたら、左または右に向けて ◀▶ (左/右)、再度 ▲ に向けます。
- 適切な位置になるまで上記の手順を繰り返してください。

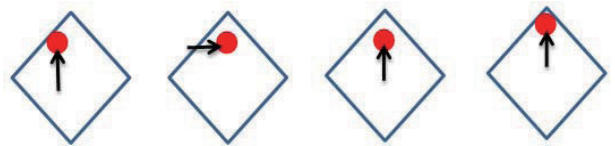

- 調整中に「カチッという音」がしたら、ノブを回し過ぎたことを意味します。予期しない故障を防止するために、それ以上調整することを止めて、つまみを反対方向に回してください（せめてカチッと音がしたときよりも1ステップ前）。
- 元に戻せない場合は、同時につまみを押して元に戻してください。



# LED インジケータ

ライト			状態と説明
POWER	TEMP	LIGHT	
<b>電源の状況</b>			
オレンジ色	オフ	オフ	スタンバイ モードです。
緑点滅	オフ	オフ	電源を入れています。
緑	オフ	オフ	通常動作状態です。
オレンジ色 点滅	オフ	オフ	通常の電源オフ冷却プロセスです。
赤点滅	赤点滅	赤点滅	ダウンロード。
緑	オフ	赤	CW スタート失敗。
緑	オフ	赤点滅	蛍光体ホイールを開始できません。
緑	オフ	オフ	書き込みオン。
緑	緑	緑	書き込みオフ。
<b>光源イベント</b>			
緑	オフ	オレンジ色	光源の寿命が切れました。
オフ	オフ	赤	通常動作時に光源エラー発生。
オフ	オフ	オレンジ色 点滅	光源が点灯していません。
<b>温度の状況</b>			
赤	赤	オフ	ファン1エラー（実際のファン速度が適正速度をオーバー）。
赤	赤点滅	オフ	ファン2エラー（実際のファン速度が適正速度をオーバー）。
赤	緑	オフ	ファン3エラー（実際のファン速度が適正速度をオーバー）。
赤	緑点滅	オフ	ファン4エラー（実際のファン速度が適正速度をオーバー）。
赤点滅	赤	オフ	ファン5エラー（実際のファン速度が適正速度をオーバー）。
赤点滅	赤点滅	オフ	ファン6エラー（実際のファン速度が適正速度をオーバー）。
緑	赤	オフ	温度1エラー（上限温度オーバー）。

# 外形寸法

## 本機サイズ

416 mm (幅) × 166 mm (高さ) × 351 mm (奥行き)

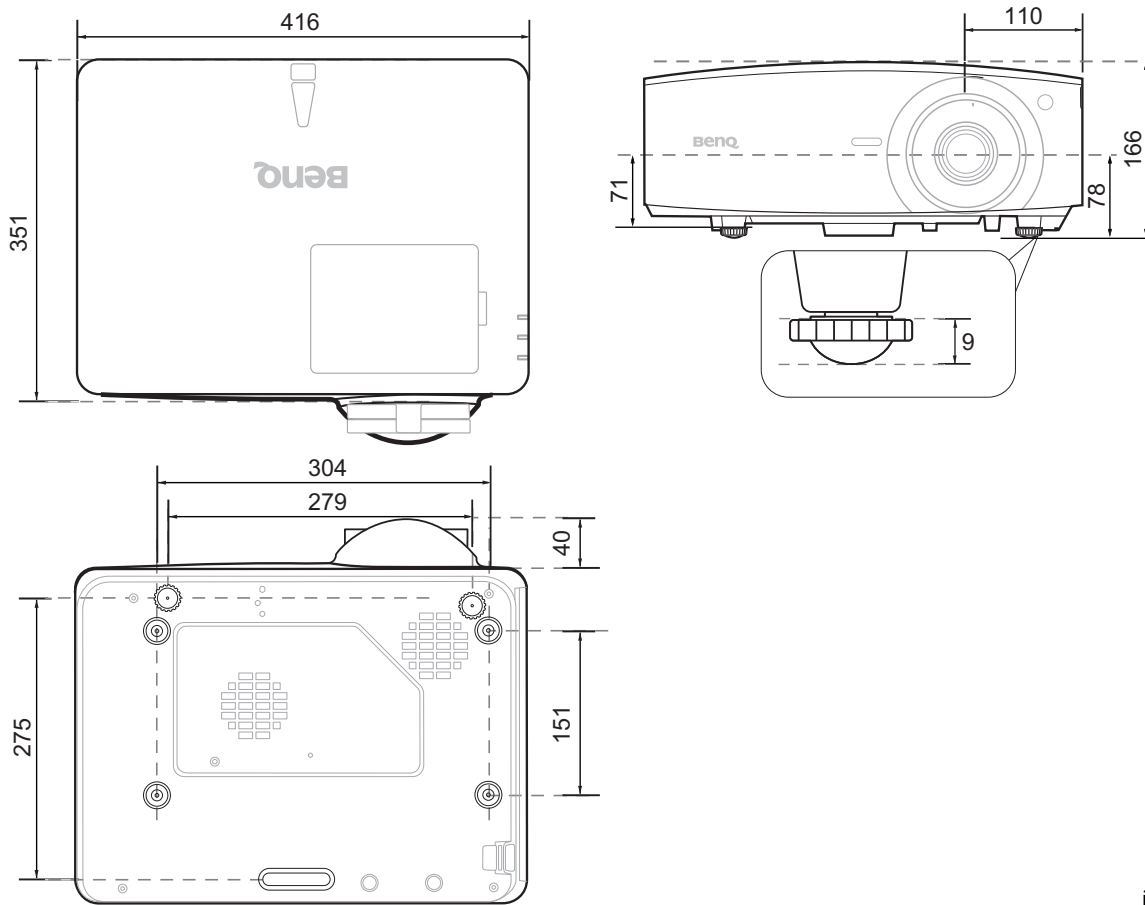

単位 : mm

## 天井取り付け図

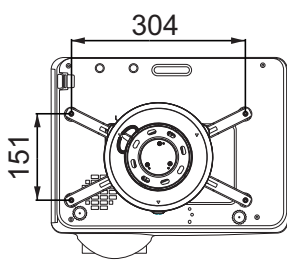

A : BenQ 天井取り付け CMG3 (5J.JAMI0.001)

天井取り付けネジ : M4

(最長 = 25 mm、最短 = 20 mm)

B : サードパーティ向け取り付け用穴

ネジ : M6 (最長 = 8 mm)

単位 : mm

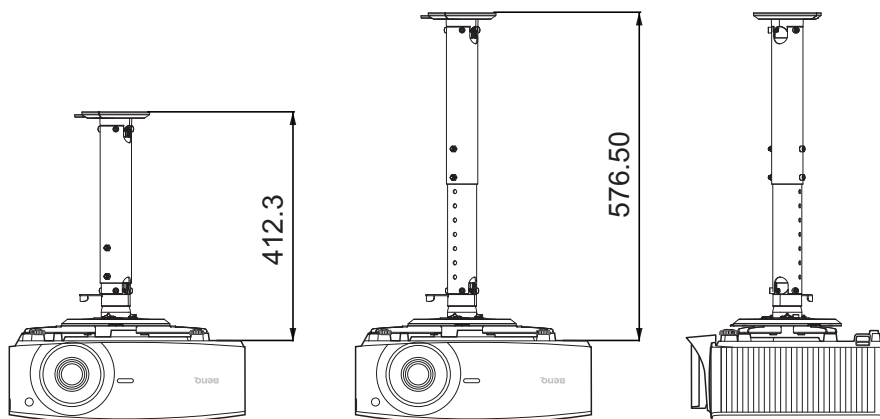

# RS232 コマンド

## RS232 ピン割り当て

番号	シリアル
1	NC
2	RX
3	TX
4	NC
5	GND

番号	シリアル
6	NC
7	RTSZ
8	CTSZ
9	NC

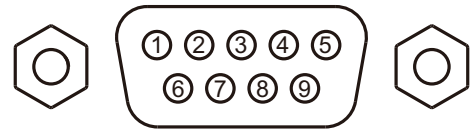

機能	タイプ	操作	ASCII
電源	ライト	電源オン	<CR>*pow=on#<CR>
	ライト	電源オフ	<CR>*pow=off#<CR>
	リード	電源状態	<CR>*pow=?#<CR>
ソース選択	ライト	COMPUTER/YPbPr	<CR>*sour=RGB#<CR>
	ライト	HDMI	<CR>*sour=hdmi#<CR>
	ライト	HDMI 2	<CR>*sour=hdmi2#<CR>
	ライト	HDbaseT	<CR>*sour=hdbaset#<CR>
	リード	現在のソース	<CR>*sour=?#<CR>
音声制御	ライト	ミュートオン	<CR>*mute=on#<CR>
	ライト	ミュートオフ	<CR>*mute=off#<CR>
	リード	メニューの状態	<CR>*mute=?#<CR>
	ライト	音量 +	<CR>*vol=+#<CR>
	ライト	音量 -	<CR>*vol=#<CR>
	ライト	観客用音量レベル	<CR>*vol=value#<CR>
	リード	音量の状態	<CR>*vol=?#<CR>
オーディオ信号源選択	ライト	オーディオ パススルー オフ	<CR>*audiosour=off#<CR>
	ライト	オーディオ - コンピューター 1	<CR>*audiosour=RGB#<CR>
	ライト	オーディオ - HDMI	<CR>*audiosour=hdmi#<CR>
	ライト	オーディオ - HDMI2	<CR>*audiosour=hdmi2#<CR>
	リード	オーディオ パスの状態	<CR>*audiosour=?#<CR>
画像モード	ライト	プレゼンテーション	<CR>*appmod=preset#<CR>
	ライト	sRGB	<CR>*appmod=srgb#<CR>
	ライト	明るく	<CR>*appmod=bright#<CR>
	ライト	DICOM	<CR>*appmod=dicom#<CR>
	ライト	ビデオ	<CR>*appmod=video#<CR>
	ライト	Infographic	<CR>*appmod=infographic#<CR>
	ライト	3D	<CR>*appmod=threed#<CR>
	ライト	HDR	<CR>*appmod=hdr#<CR>
	ライト	HLG	<CR>*appmod=hlg#<CR>
	ライト	ユーザー設定 1	<CR>*appmod=user1#<CR>
	ライト	ユーザー設定 2	<CR>*appmod=user2#<CR>
	リード	画像モード	<CR>*appmod=?#<CR>

機能	タイプ	操作	ASCII
画像設定	ライト	コントラスト +	<CR>*con=+#<CR>
	ライト	コントラスト -	<CR>*con=-#<CR>
	リード	コントラスト値	<CR>*con=?#<CR>
	ライト	明度 +	<CR>*bri=+#<CR>
	ライト	明度 -	<CR>*bri=-#<CR>
	リード	明度値	<CR>*bri=?#<CR>
	ライト	色 +	<CR>*color=+#<CR>
	ライト	色 -	<CR>*color=-#<CR>
	リード	色値	<CR>*color=?#<CR>
	ライト	シャープネス +	<CR>*sharp=+#<CR>
	ライト	シャープネス -	<CR>*sharp=-#<CR>
	リード	シャープネス値	<CR>*sharp=?#<CR>
	ライト	色温度 - 暖色	<CR>*ct=warm#<CR>
	ライト	色温度 - ノーマル	<CR>*ct=normal#<CR>
	ライト	色温度 - 寒色	<CR>*ct=cool#<CR>
	リード	色温度の状態	<CR>*ct=?#<CR>
	ライト	縦横比 4:3	<CR>*asp=4:3#<CR>
	ライト	縦横比 16:9	<CR>*asp=16:9#<CR>
	ライト	縦横比 16:10	<CR>*asp=16:10#<CR>
	ライト	自動縦横比	<CR>*asp=AUTO#<CR>
	ライト	実際比	<CR>*asp=REAL#<CR>
	リード	縦横比の状態	<CR>*asp=?#<CR>
	ライト	デジタルズームイン	<CR>*zoomI#<CR>
ライト	デジタルズームアウト	<CR>*zoomO#<CR>	
ライト	自動	<CR>*auto#<CR>	
Brilliant Color	ライト	ブリリアントカラー オン	<CR>*BC=on#<CR>
	ライト	ブリリアントカラー オフ	<CR>*BC=off#<CR>
	リード	ブリリアントカラーの状態	<CR>*BC=?#<CR>
操作設定	ライト	プロジェクターの投写位置 - 前面投写	<CR>*pp=FT#<CR>
	ライト	プロジェクターの投写位置 - リア投写	<CR>*pp=RE#<CR>
	ライト	プロジェクターの投写位置 - 天井リア投写	<CR>*pp=RC#<CR>
	ライト	プロジェクターの投写位置 - 天井前面投写	<CR>*pp=FC#<CR>
	ライト	クイック自動検索	<CR>*QAS=on#<CR>
	ライト	クイック自動検索	<CR>*QAS=off#<CR>
	リード	クイック自動検索の状態	<CR>*QAS=?#<CR>
	リード	プロジェクターの投写位置の状態	<CR>*pp=?#<CR>
	ライト	ダイレクト電源オン - オン	<CR>*directpower=on#<CR>
	ライト	ダイレクト電源オン - オフ	<CR>*directpower=off#<CR>
	リード	ダイレクト電源オン - 状態	<CR>*directpower=?#<CR>
	ライト	信号電源オン - オン	<CR>*autopower=on#<CR>
	ライト	信号電源オン - オフ	<CR>*autopower=off#<CR>
	リード	信号電源オン - 状態	<CR>*autopower=?#<CR>
	ライト	待機設定 - ネットワークオン	<CR>*standbynet=on#<CR>
	ライト	待機設定 - ネットワークオフ	<CR>*standbynet=off#<CR>
	リード	待機設定 - ネットワークの状態	<CR>*standbynet=?#<CR>
	ライト	待機設定 - モニター出力オン	<CR>*standbymnt=on#<CR>
	ライト	待機設定 - モニター出力オフ	<CR>*standbymnt=off#<CR>
	リード	待機設定 - モニター出力の状態	<CR>*standbymnt=?#<CR>

機能	タイプ	操作	ASCII
ボーレート	ライト	9600	<CR>*baud=9600#<CR>
	ライト	14400	<CR>*baud=14400#<CR>
	ライト	19200	<CR>*baud=19200#<CR>
	ライト	38400	<CR>*baud=38400#<CR>
	ライト	57600	<CR>*baud=57600#<CR>
	ライト	115200	<CR>*baud=115200#<CR>
	リード	現在のボーレート	<CR>*baud=?#<CR>
照明調整	リード	照明使用時間	<CR>*ltim=?#<CR>
	ライト	標準モード	<CR>*lampm=lnor#<CR>
	ライト	Eco モード	<CR>*lampm=eco#<CR>
	ライト	調光モード	<CR>*lampm=dimming#<CR>
	ライト	カスタムモード	<CR>*lampm=custom#<CR>
	ライト	カスタムモードの光量	<CR>*lampcustom=value#<CR>
	リード	カスタムモードの光量の状態	<CR>*lampcustom=?#<CR>
	リード	照明モードの状態	<CR>*lampm=?#<CR>
その他	リード	型番	<CR>*modelname=?#<CR>
	ライト	消画オン	<CR>*blank=on#<CR>
	ライト	消画オフ	<CR>*blank=off#<CR>
	リード	消画の状態	<CR>*blank=?#<CR>
	ライト	フリーズ オン	<CR>*freeze=on#<CR>
	ライト	フリーズ オフ	<CR>*freeze=off#<CR>
	リード	フリーズの状態	<CR>*freeze=?#<CR>
	ライト	メニューオン	<CR>*menu=on#<CR>
	ライト	メニューオフ	<CR>*menu=off#<CR>
	ライト	上	<CR>*up#<CR>
	ライト	下	<CR>*down#<CR>
	ライト	右	<CR>*right#<CR>
	ライト	左	<CR>*left#<CR>
	ライト	入力	<CR>*enter#<CR>
	ライト	3D 同期オフ	<CR>*3d=off#<CR>
	ライト	3D 自動	<CR>*3d=auto#<CR>
	ライト	3D 同期上 - 下	<CR>*3d=tb#<CR>
	ライト	3D 同期フレームシーケンシャル	<CR>*3d=fs#<CR>
	ライト	3D フレーム パッキング	<CR>*3d=fp#<CR>
	ライト	3D サイドバイサイド	<CR>*3d=sbs#<CR>
	ライト	3D インバーター無効	<CR>*3d=da#<CR>
	ライト	3D インバーター	<CR>*3d=iv#<CR>
	リード	3D 同期の状態	<CR>*3d=?#<CR>
	ライト	リモート受信器 - 上 + 正面	<CR>*rr=tf#<CR>
	ライト	リモート受信器 - 正面	<CR>*rr=f#<CR>
	ライト	リモート受信器 - 上	<CR>*rr=t#<CR>
	リード	リモート受信器の状態	<CR>*rr=?#<CR>
	ライト	AMX デバイス検索 - オン	<CR>*amxdd=on#<CR>
	ライト	AMX デバイス検索 - オフ	<CR>*amxdd=off#<CR>
	リード	AMX デバイス検索の状態	<CR>*amxdd=?#<CR>
	リード	Mac アドレス	<CR>*macaddr=?#<CR>
	ライト	高地モードオン	<CR>*Highaltitude=on#<CR>
	ライト	高地モードオフ	<CR>*Highaltitude=off#<CR>
	リード	高地モードの状態	<CR>*Highaltitude=?#<CR>

