



Digital Projector Quick Start Guide

MS536 / MX536 / MW536 / MH536 / TH536

Guide de démarrage rapide du projecteur numérique

Digitaler Projektor Kurzanleitung

Guida rapida del proiettore digitale

Guía de inicio rápido del proyector digital

Guia de iniciação rápida ao Projetor Digital

Digital projektor snabbstartsguide

Краткое руководство по работе с цифровым проектором

Snelgids voor Digitale projector

Skrócona instrukcja obsługi projektora cyfrowego

Dijital Projektör Hızlı Başlangıç Kılavuzu

Průvodce rychlým používáním digitálního projektoru

คู่มือเริ่มต้นใช้งานดีจิตอลโปรเจคเตอร์อย่างย่อ

數位投影機快速使用指南

数字投影机快速使用指南

デジタルプロジェクタ クイック スタート ガイド

디지털 프로젝터 빠른 시작 안내서

دليل البدء السريع لجهاز عرض رقمي

Digitaalisen projektorin pikakäynnistysopas

Hurtig start-guide til digital projektor

Digital projektor – hurtigstartguide

Цифровий проектор короткий посібник

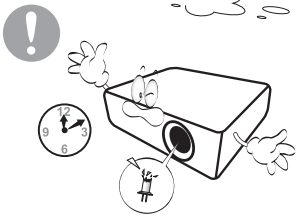
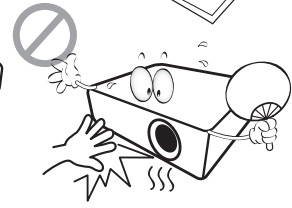
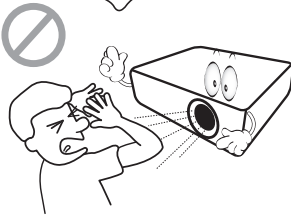
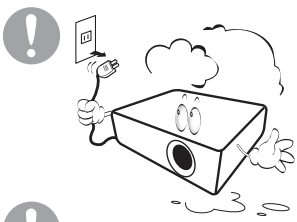
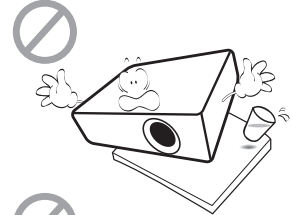
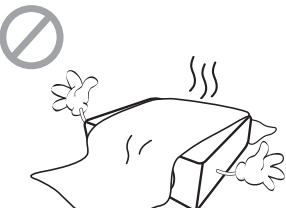
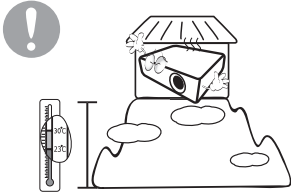
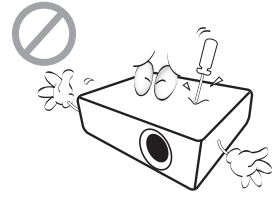
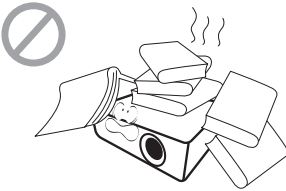
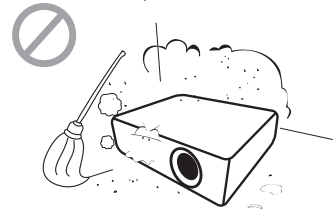
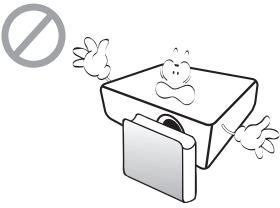
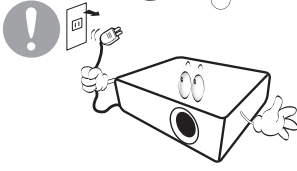
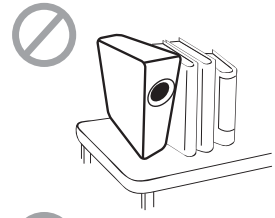
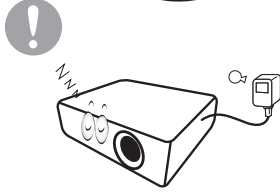
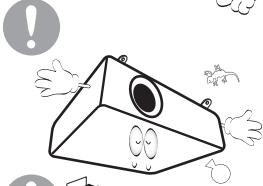
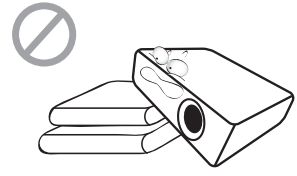
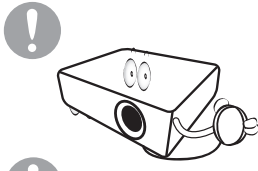
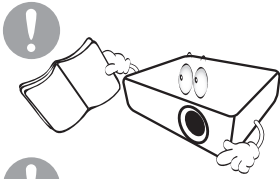

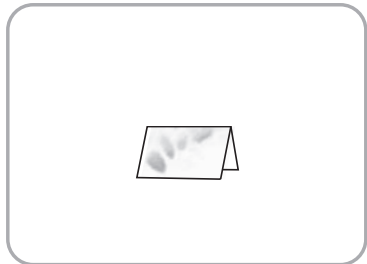
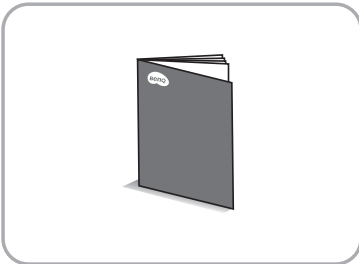
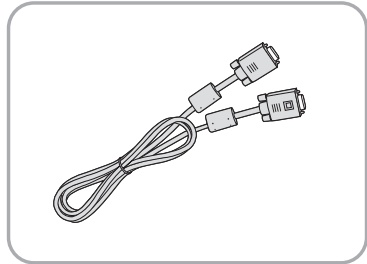
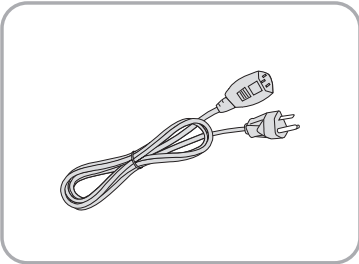
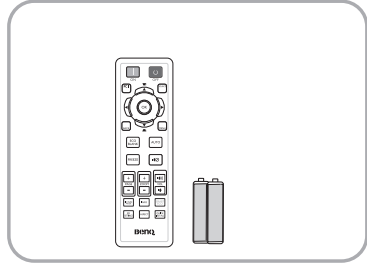
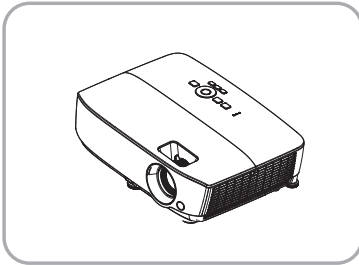

Remote control

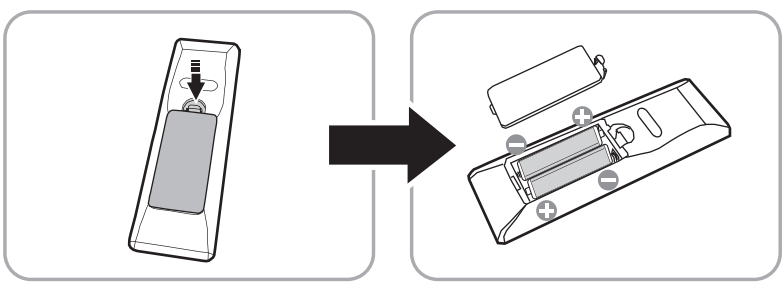
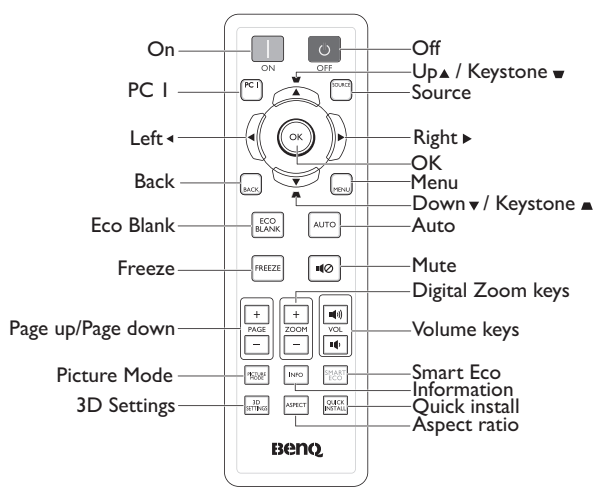

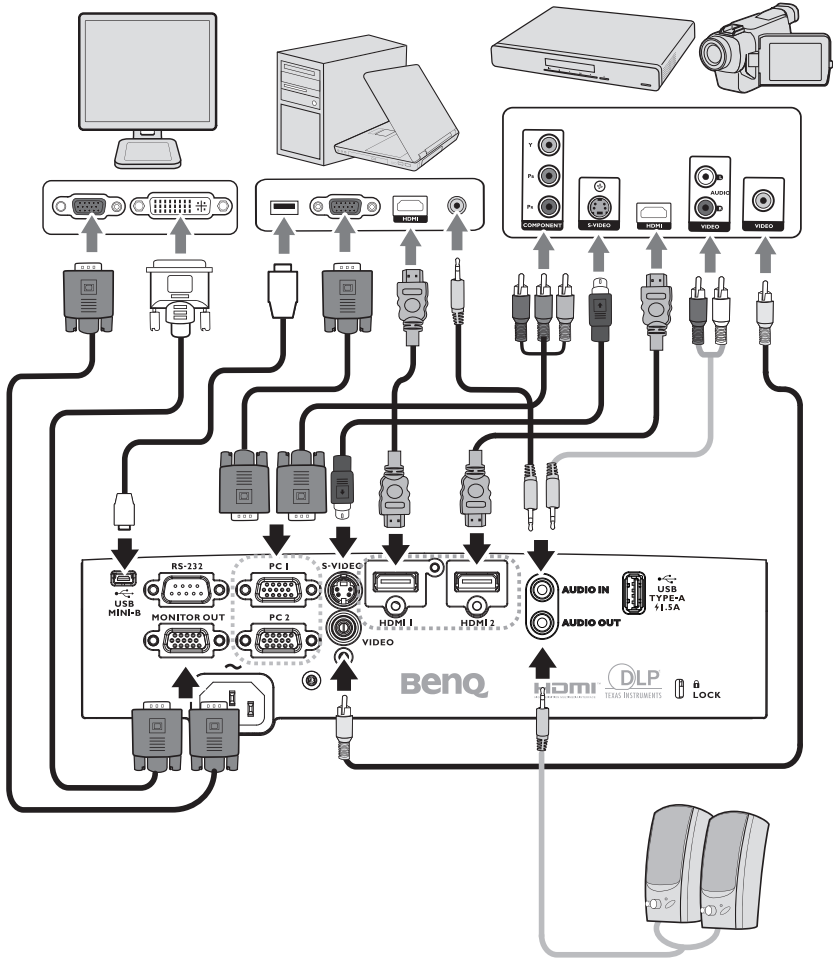

Projection dimensions

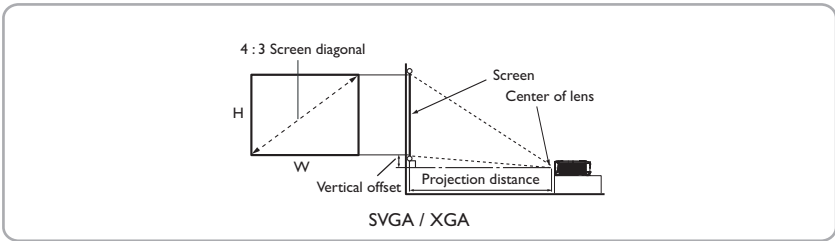

SVGA

Screen size				Projection distance (mm)			Vertical offset (mm)
Diagonal		W	H	Min distance	Average	Max distance	
Inch	mm	(mm)	(mm)	(max. zoom)		(min. zoom)	
40	1016	813	610	1579	1738	1896	40
50	1270	1016	762	1987	2186	2384	50
60	1524	1219	914	2395	2634	2873	60
70	1778	1422	1067	2804	3083	3362	70
80	2032	1626	1219	3212	3531	3850	80
90	2286	1829	1372	3621	3980	4339	90
100	2540	2032	1524	4029	4429	4828	100
120	3048	2438	1829	4846	5326	5805	120
150	3810	3048	2286	6071	6671	7271	150
200	5080	4064	3048	8113	8914	9715	201
250	6350	5080	3810	10155	11157	12158	251
300	7620	6096	4572	12197	13400	14602	301

XGA

Screen size				Projection distance (mm)			Vertical offset (mm)
Diagonal		W	H	Min distance	Average	Max distance	
Inch	mm	(mm)	(mm)	(max. zoom)		(min. zoom)	
40	1016	813	610	1558	1717	1875	37
50	1270	1016	762	1963	2161	2359	46
60	1524	1219	914	2368	2606	2843	55
70	1778	1422	1067	2772	3049	3326	64
80	2032	1626	1219	3177	3494	3810	73
90	2286	1829	1372	3582	3938	4294	82
100	2540	2032	1524	3987	4382	4777	91
120	3048	2438	1829	4796	5271	5745	110
150	3810	3048	2286	6010	6603	7195	137
200	5080	4064	3048	8034	8824	9614	183
250	6350	5080	3810	10057	11045	12032	229
300	7620	6096	4572	12081	13266	14450	274

Projection dimensions

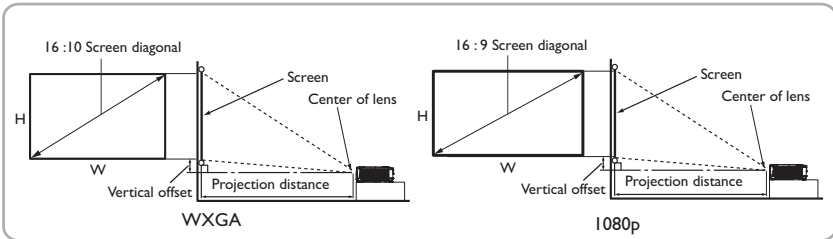

WXGA

Screen size				Projection distance (mm)			Vertical offset (mm)
Diagonal		W	H	Min distance (max. zoom)	Average	Max distance (min. zoom)	
Inch	mm	(mm)	(mm)				
40	1016	862	538	1310	1447	1583	20
50	1270	1077	673	1652	1823	1993	25
60	1524	1292	808	1995	2200	2404	30
70	1778	1508	942	2337	2576	2814	36
80	2032	1723	1077	2680	2953	3225	41
90	2286	1939	1212	3022	3329	3636	46
100	2540	2154	1346	3365	3706	4046	51
120	3048	2585	1615	4050	4459	4867	61
150	3810	3231	2019	5077	5588	6099	76
200	5080	4308	2692	6790	7471	8152	102
250	6350	5385	3365	8502	9353	10204	127
300	7620	6462	4039	10215	11236	12257	152

1080p

Screen size				Projection distance (mm)			Vertical offset (mm)
Diagonal		W	H	Min distance (max. zoom)	Average	Max distance (min. zoom)	
Inch	mm	(mm)	(mm)				
40	1016	886	498	1319	1439	1559	35
60	1524	1328	747	1979	2158	2338	52
80	2032	1771	996	2639	2878	3117	70
100	2540	2214	1245	3299	3597	3896	87
120	3048	2657	1494	3958	4317	4676	105
150	3810	3321	1868	4948	5396	5844	131
200	5080	4428	2491	6597	7195	7793	174
220	5588	4870	2740	7257	7914	8572	192
250	6350	5535	3113	8246	8994	9741	218
300	7620	6641	3736	9896	10792	11689	262



The above numbers are approximate and may be slightly different from the actual measurements. Only the recommended screen sizes are listed. If your screen size is not in the table above, please contact your dealer for assistance.

Ceiling mount screw: M4
(Max L = 25 mm; Min L=20 mm)

Unit: mm

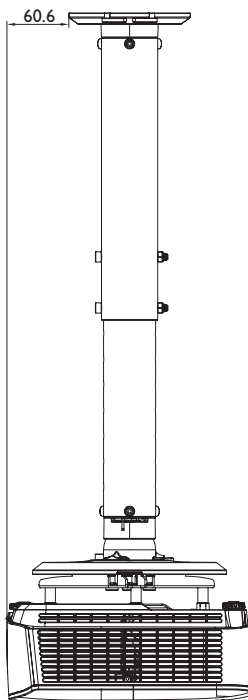
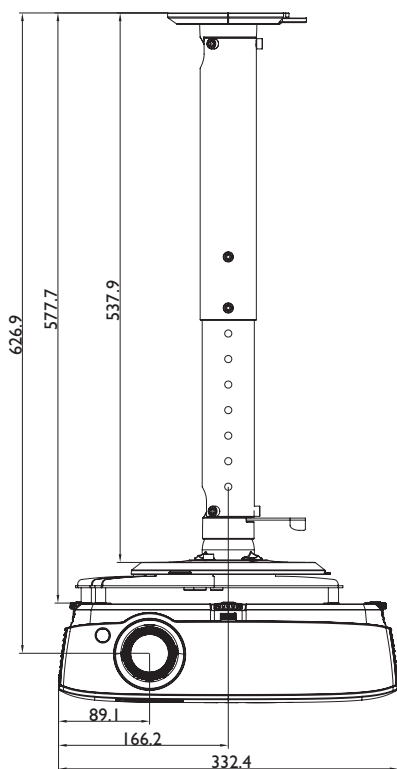
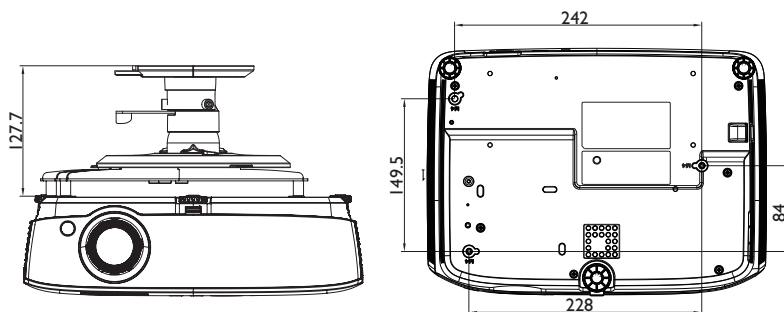

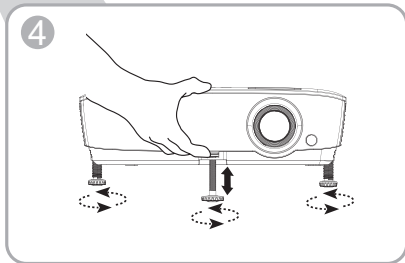
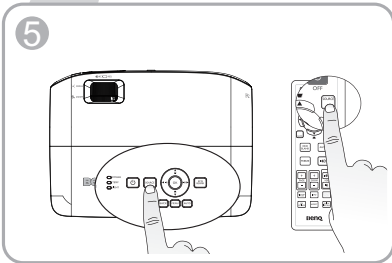
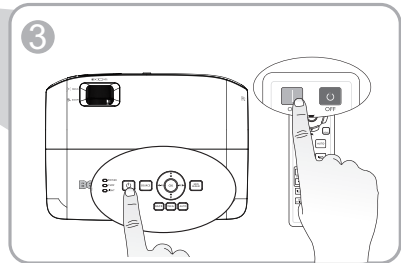
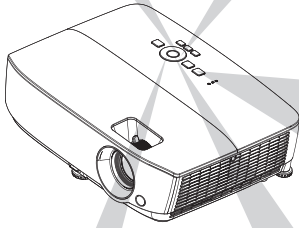
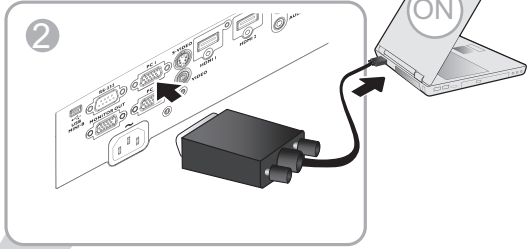
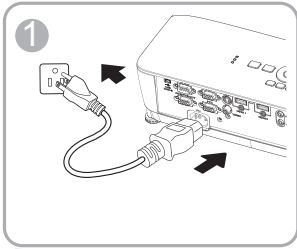

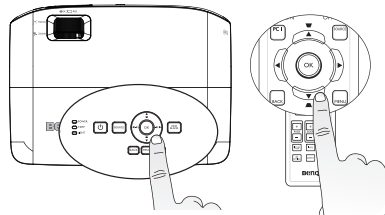
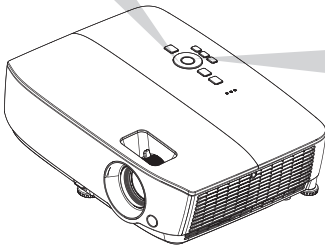
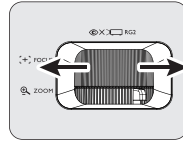
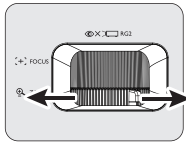

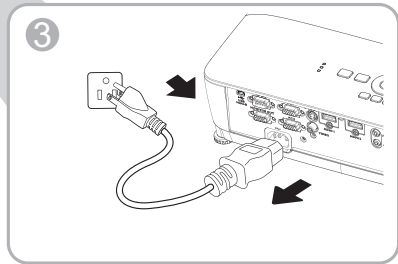
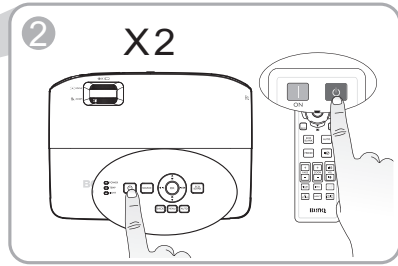
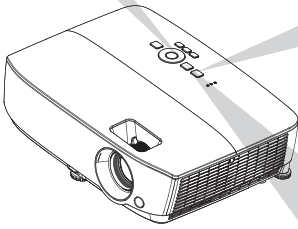
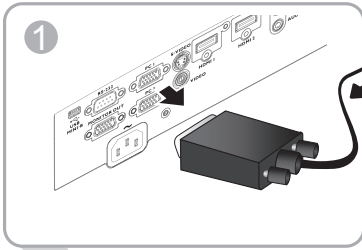

Table of contents

English	12
Français	13
Deutsch	14
Italiano.....	15
Español	16
Português.....	17
Svenska.....	18
Русский	19
Nederlands.....	20
Polski	21
Türkçe	22
Čeština.....	23
ไทย	24
繁體中文.....	25
简体中文.....	26
日本語	27
한국어	28
يـسـبـرـع	29
Suomi	30
Norsk.....	31
Dansk.....	32
Україна.....	33

 All specifications are subject to change without notice.

Optical

Resolution

MS536: 800 x 600 SVGA
 MX536: 1024 x 768 XGA
 MW536: 1280 x 800 WXGA
 MH536/TH536: 1920 x 1080 1080p

Display system

1-CHIP DMD

Lens F/Number

SVGA/XGA/WXGA:
 F = 2.42 to 2.62
 f = 22 to 25.79 mm
 1080p:
 F = 2.5 to 2.66
 f = 22 to 25.42 mm

Offset

SVGA: 107% ± 5%
 XGA: 106% ± 5%
 WXGA: 104% ± 5%
 1080p: 107% ± 5%

Zoom ratio

1.2x ± 2%

Lamp

210 W (Max.) lamp

Electrical

Power supply

AC100–240V, 2.60 A,
 50-60 Hz (Automatic)

Power consumption

260 W (Max.); < 0.5 W (Standby)

Mechanical

Weight

2.6 kg ± 100 g (5.7 lbs ± 0.22 lbs)

Output terminals

RGB output

D-Sub 15-pin (female) x 1

Speaker

2 watt x 1

Audio output

PC audio jack x 1

Control

RS-232 serial control

9 pin x 1

IR receiver x 1

USB

Mini-B x 1; Type-A x 1: Power supply (5V, 1.5A)

Input terminals

Computer input

RGB input

D-Sub 15-pin (female) x 2

Video signal input

S-VIDEO

Mini DIN 4-pin port x 1

VIDEO

RCA jack x 1

SD/HDTV signal input

Analog - Component RCA jack x 3
 (through RGB input)

Digital-HDMI x 2

Audio signal input

PC audio jack x 1

Environmental Requirements

Temperature

Operating: 0°C-40°C at sea level

Storage: -20°C-60°C at sea level

Relative humidity

Operating: 10%-90% RH (without condensation)

Storage: 10%-90% RH (without condensation)

Altitude

Operating: 0-1499 m at 0°C-35°C; 1500-3000

m at 0°C-30°C (with High Altitude Mode on)

Storage: 0-12200 m at 30°C

Transporting

Original packing or equivalent is recommended.

Repairing

Please visit below website and choose your country to find your service contact window.
<http://www.benq.com/welcome>

 Lamp life results will vary depending on environmental conditions and usage.

 Toutes les caractéristiques peuvent être modifiées sans notification préalable.

Caractéristiques optiques

Résolution

MS536 : 800 x 600 SVGA
 MX536 : 1024 x 768 XGA
 MW536 : 1280 x 800 WXGA
 MH536/TH536: 1920 x 1080 1080p

Système d'affichage

1-CHIP DMD

Ouverture (nombre F)

SVGA/XGA/WXGA:
 F = 2,42 à 2,62
 f = 22 à 25,79 mm
 1080p:
 F = 2,5 à 2,66
 f = 22 à 25,42 mm

Décalage

SVGA: 107% ± 5%
 XGA: 106% ± 5%
 WXGA: 104% ± 5%
 1080p: 107% ± 5%

Zoom

1,2x ± 2%

Lampe

Lampe 210 W (Maxi)

Caractéristiques électriques

Alimentation

100-240V CA, 2,60 A,
 50-60 Hz (Automatique)

Consommation

260 W (Maxi) ; < 0,5 W (Veille)

Caractéristiques mécaniques

Poids

2,6 kg ± 100 g (5,7 livres ± 0,22 livres)

Terminals de sortie

Sortie RGB

D-Sub 15 broches (femelle) x 1

Haut-parleur

2 watts x 1

Sortie signal audio

Prise audio PC x 1

Contrôle

Contrôle série RS-232

9 broches x 1

Récepteur IR x 1

USB

Mini-B x 1; Type-A x 1 : Alimentation électrique (5 V, 1,5 A)

Terminals d'entrée

Entrée ordinateur

Entrée RGB

D-Sub 15 broches (femelle) x 2

Entrée signal vidéo

S-VIDEO

Port mini DIN 4 broches x 1

VIDEO

Prise RCA x 1

Entrée de signal SD/HDTV

Prise RCA analogique - composantes x 3
 (via entrée RGB)

Numérique-HDMI x 2

Entrée signal audio

Prise audio PC x 1

Caractéristiques environnementales

Température

Fonctionnement : 0°C à 40°C au niveau de la mer

Stockage : -20°C à 60°C au niveau de la mer

Humidité relative

Fonctionnement : 10%-90% RH (sans condensation)

Stockage : 10%-90% RH (sans condensation)

Altitude

Fonctionnement : 0-1499 m à 0°C-35°C ;
 1500-3000 m à 0°C-30°C (avec Mode Haute altitude activé)

Stockage : 0-12200 m à 30°C

Transport

L'emballage original ou équivalent est recommandé.

Réparation

Veuillez consulter le site Web ci-dessous et choisir votre pays pour trouver la fenêtre Contact de service.

<http://www.benq.com/welcome>

 Les résultats en termes de durée de vie de la lampe dépendront des conditions environnementales et d'utilisation.

Änderungen aller technischen Daten sind vorbehalten.

Optische Daten

Auflösung
 MS536: 800 x 600 SVGA
 MX536: 1024 x 768 XGA
 MW536: 1280 x 800 WXGA
 MH536/TH536: 1920 x 1080 1080p

Anzeigesystem

I-CHIP DMD

F-Wert des Objektivs

SVGA/XGA/WXGA:

F = 2,42 bis 2,62

f = 22 bis 25,79 mm

1080p:

F = 2,5 bis 2,66

f = 22 bis 25,42 mm

Versatz

SVGA: 107% ± 5%

XGA: 106% ± 5%

WXGA: 104% ± 5%

1080p: 107% ± 5%

Zoomverhältnis

1,2-fach ± 2%

Lampe

210-Watt (maximal)-Lampe

Elektrische Daten

Stromversorgung

100 bis 240 V~, 2,60 A

50-60 Hz (automatisch)

Energieverbrauch

260 W (maximal); < 0,5 W (Bereitschaft)

Mechanische Daten

Gewicht

2,6 kg ± 100 g (5,7 lbs ± 0,22 lbs)

Ausgänge

RGB-Ausgang

D-Sub, 15-polig (weiblich) x 1

Lautsprecher

2 Watt x 1

Audioausgang

PC-Audioanschluss x 1

Steuerung

Serielle RS-232-Steuerung

9-polig x 1

Infrarotempfänger x 1

USB

Mini B x 1; Type-A x 1; Stromversorgung (5 V, 1,5 A)

Eingänge

Computereingang

RGB-Eingang

D-Sub, 15-polig (weiblich) x 2

Videosignaleingang

S-VIDEO

Mini-DIN, 4-polig x 1

VIDEO

Cinchanschluss x 1

SD/HDTV-Signaleingang

Analog - Component-Cinchanschluss x 3
 (über RGB-Eingang)

Digital-HDMI x 2

Audioeingang

PC-Audioanschluss x 1

Umgebungsbedingungen

Temperatur

Betrieb: 0°C–40°C in Meeresspiegellhöhe

Lagerung: -20°C-60°C in Meeresspiegellhöhe

Relative Feuchtigkeit

Betrieb: 10%-90% RH (nicht kondensierend)

Lagerung: 10%-90% RH (nicht kondensierend)

Höhe

Betrieb: 0 bis 1499 m bei 0 bis 35°C; 1500 bis

3000 m bei 0 bis 30°C (bei eingeschaltetem

Höhenmodus)

Lagerung: 0 bis 12200 m bei 30°C

Transport

Originalverpackung oder gleichwertige

Verpackung wird empfohlen.

Reparatur

Bitte besuchen Sie die nachstehende Webseite und wählen Sie Ihr Land. Dadurch erscheint Ihr Servicekontaktfenster.

<http://www.benq.com/welcome>

Die Betriebszeit der Lampe hängt von Umgebungs- und Nutzungsbedingungen ab.

 **Tutte le specifiche sono soggette a modifiche senza preavviso.**

Ottica

Risoluzione

MS536: 800 x 600 SVGA

MX536: 1024 x 768 XGA

MW536: 1280 x 800 WXGA

MH536/TH536: 1920 x 1080 1080p

Sistema di visualizzazione

I-CHIP DMD

Numero/F dell'obiettivo

SVGA/XGA/WXGA:

F = da 2,42 a 2,62

f = da 22 a 25,79 mm

1080p:

F = da 2,5 a 2,66

f = da 22 a 25,42 mm

Compensazione

SVGA: 107% ± 5%

XGA: 106% ± 5%

WXGA: 104% ± 5%

1080p: 107% ± 5%

Portata dello zoom

1,2x ± 2%

Lampada

Lampada 210 W (massimo)

Elettricità

Alimentazione

CA 100-240V, 2,60 A,

50-60 Hz (Automatica)

Consumo energetico

260 W (massimo); < 0,5 W (Standby)

Meccanica

Peso

2,6 kg ± 100 g (5,7 lbs. ± 0,22 lbs.)

Terminali d'uscita

Uscita RGB

D-Sub 15-pin (femmina) x 1

Altoparlante

2 Watt x 1

Uscita segnale audio

Connettore audio PC x 1

Controllo

Controllo seriale RS-232

9 pin x 1

Ricevitore IR x 1

USB

Mini-B x 1; Tipo A x 1: Alimentazione

(5 V, 1,5 A)

Terminali d'ingresso

Ingresso computer

Ingresso RGB

D-Sub 15-pin (femmina) x 2

Segnale ingresso video

S-VIDEO

Porta Mini DIN 4-pin x 1

VIDEO

Connettore RCA x 1

Ingresso segnale SD/HDTV

Connettore analogico - RCA a

componenti x 3

(tramite ingresso RGB)

Digitale - HDMI x 2

Ingresso segnale audio

Connettore audio PC x 1

Requisiti ambientali

Temperatura

Operativa: 0°C-40°C sul livello del mare

Conservazione: -20°C-60°C sul livello del mare

Umidità relativa

Operativa: 10%-90% RH (senza condensa)

Conservazione: 10%-90% RH (senza condensa)

Altitudinee

Operativa: 0-1499 m a 0°C-35°C; 1500-3000

m a 0°C-30°C (con modalità Altitudine elevata attiva)

Conservazione: 0-12200 m a 30°C

Trasporto

Si consiglia la confezione originale o equivalente.

Riparazione

Visitare il sito web di seguito e selezionare il Paese per trovare la finestra di contatto assistenza.

<http://www.benq.com/welcome>

 **La durata della lampada varierà in base alle condizioni ambientali e d'uso.**

 **Todas las especificaciones están sujetas a cambio sin previo aviso.**

Ópticas

Resolución

MS536: 800 x 600 SVGA
 MX536: 1024 x 768 XGA
 MW536: 1280 x 800 WXGA
 MH536/TH536: 1920 x 1080 1080p

Sistema óptico

1 CHIP DMD

Lente F/Número

SVGA/XGA/WXGA:
 F = 2,42 a 2,62
 f = 22 a 25,79 mm
 1080p:
 F = 2,5 a 2,66
 f = 22 a 25,42 mm

Desviación

SVGA: 107% ± 5 %
 XGA: 106% ± 5 %
 WXGA: 104% ± 5 %
 1080p: 107% ± 5 %

Relación de zoom

1,2x ± 2 %

Lámpara

Lámpara de 210 W (máx)

Eléctricas

Fuente de alimentación

100-240 VCA, 2,60 A,
 50-60 Hz (automático)

Consumo de energía

260 W (máx); < 0,5 W (espera)

Mecánicas

Peso

2,6 kg ± 100 g (5,7 libras ± 0,22 libras)

Terminales de salida

Salida RGB

D-Sub de 15 clavijas (hembra) x 1

Altavoz

2 vatios x 1

Salida de señal de audio

Conector de audio de PC x 1

Control

Control de serie RS-232

9 clavijas x 1

Receptor de infrarrojos x 1

USB

Mini-B x 1; Tipo-A x 1: Fuente de alimentación
 (5 V y 1,5 A)

Terminales de entrada

Entrada de ordenador

Entrada RGB

D-Sub de 15 clavijas (hembra) x 2

Entrada de señal de vídeo

S-VIDEO

Puerto Mini-DIN de 4 clavijas x 1

VIDEO

Conector RCA x 1

Entrada de señal de TV de definición estándar/
 alta definición

Análogica - Conector RCA de vídeo de
 componentes x 3

(a través de la entrada RGB)

HDMI digital x 2

Entrada de señal de audio

Conector de audio de PC x 1

Requisitos medioambientales

Temperatura

Funcionamiento: 0 °C-40 °C a nivel del mar

Almacenamiento: -20 °C-60 °C a nivel del mar

Humedad relativa

Funcionamiento: 10%-90% RH (sin

condensación)

Almacenamiento: 10%-90% RH (sin

condensación)

Altitud

Funcionamiento: 0-1499 m a 0 °C-35 °C;

1500-3000 m a 0 °C-30 °C (con la opción

Modo altitud elevada activada)

Almacenamiento: 0-12200 m a 30 °C

Transporte

Se recomienda el embalaje original o
 equivalente.

Reparación

Visite el siguiente sitio web y seleccione el país
 para encontrar su contacto de servicio
 técnico.

<http://www.benq.com/welcome>

 **La vida de la lámpara puede variar en función de las condiciones medioambientales y el uso.**

 **Todas as especificações estão sujeitas a alteração sem aviso prévio.**

Ópticas

Resolução
 MS536: 800 x 600 SVGA
 MX536: 1024 x 768 XGA
 MW536: 1280 x 800 WXGA
 MH536/TH536: 1920 x 1080 1080p

Sistema de visualização
 I-CHIP DMD

Lente F/Número
 SVGA/XGA/WXGA:
 F = 2,42 a 2,62
 f = 22 a 25,79 mm
 1080p:
 F = 2,5 a 2,66
 f = 22 a 25,42 mm

Desvio
 SVGA: 107% ± 5%
 XGA: 106% ± 5%
 WXGA: 104% ± 5%
 1080p: 107% ± 5%

Taxa de zoom
 1,2x ± 2%

Lâmpada
 Lâmpada de 210 W (Máx)

Eléctricas

Fonte de alimentação
 AC100-240V, 2,60 A,
 50-60 Hz (Automático)

Consumo de energia
 260 W (Máx); < 0,5 W (Modo de Espera)

Mecânicas

Peso
 2,6 kg ± 100 g (5,7 lbs ± 0,22 lbs)

Terminais de saída

Saída RGB
 D-Sub de 15 pinos (fêmea) x 1

Altifalante
 2 watts x 1

Saída do sinal de áudio
 Tomada de áudio de PC x 1

Controlo

Controlo de série RS-232
 9 pinos x 1
 Receptor de IV x 1
 USB

Mini-B x 1; Tipo A x 1: Fornecimento de energia (5V, 1,5A)

Terminais de entrada

Entrada de computador
 Entrada RGB
 D-Sub de 15 pinos (fêmea) x 2
 Entrada do sinal de vídeo
 S-VIDEO
 Porta mini DIN de 4 pinos x 1
 VIDEO

Tomada RCA x 1
 Entrada de sinal de TV SD/HD
 Tomada RCA Analógico
 - Componente x 3
 (através de entrada RGB)
 Digital-HDMI x 2

Entrada de sinal de áudio
 Tomada de áudio de PC x 1

Requisitos ambientais

Temperatura
 Funcionamento: 0°C-40°C ao nível do mar
 Armazenamento: -20°C-60°C ao nível do mar

Humidade relativa
 Funcionamento: 10%-90% RH (sem condensação)
 Armazenamento: 10%-90% RH (sem condensação)

Altitude
 Funcionamento: 0-1499 m a 0-35°C; 1500-3000 m a 0-30°C (com Modo Grande Altitude ligado)

Armazenamento: 0-12200 m a 30°C

Transporte
 Recomenda-se a utilização da embalagem original ou equivalente.

Reparação
 Visite o website indicado abaixo e escolha o seu país para encontrar as informações de contacto de assistência técnica.
<http://www.benq.com/welcome>

 **O tempo de vida útil da lâmpada poderá variar de acordo com as condições ambientais e modo de utilização.**

Alla specifikationer kan ändras utan föregående meddelande.

Optik

Upplösning

MS536: 800 x 600 SVGA
 MX536: 1024 x 768 XGA
 MW536: 1280 x 800 WXGA
 MH536/TH536: 1920 x 1080 1080p

Visningssystem

I-CHIP DMD

Linsens f-nummer

SVGA/XGA/WXGA:
 F = 2,42 till 2,62
 f = 22 till 25,79 mm
 1080p:
 F = 2,5 till 2,66
 f = 22 till 25,42 mm

Förskjutning

SVGA: 107% ± 5%
 XGA: 106% ± 5%
 WXGA: 104% ± 5%
 1080p: 107% ± 5%

Zoomförhållande

1,2x ± 2%

Lampa

210 W (Max)-lampa

EI

Strömförsörjning

100-240V växelström, 2,60 A,
 50-60 Hz (Automatiskt)

Strömförbrukning

260 W (Max); < 0,5 W (Standby)

Mekanik

Vikt

2,6 kg ± 100 g (5,7 lbs. ± 0,22 lbs.)

Utgångsterminaler

RGB-utgång

D-Sub 15 stift (hona) x 1

Högtalare

2 watt x 1

Ljudutgång

PC-ljudkontakt x 1

Kontroll

RS-232-seriekontroll

9 stift x 1

IR-mottagare x 1

USB

Mini B x 1; Typ A x 1: Strömförsörjning
 (5V, 1,5A)

Ingångsterminaler

Datoringång

RGB-ingång

D-Sub 15 stift (hona) x 2

Videosignalingång

S-VIDEO

Mini DIN 4-stiftsport x 1

VIDEO

RCA-kontakt x 1

SD/HDTV-signalingång

Analog - Komponent RCA-kontakt x 3
 (via RGB-ingång)
 Digital-HDMI x 2

Ljudingång

PC-ljudkontakt x 1

Miljökrav

Temperatur

Drift: 0 °C-40 °C på havsnivå

Lagring: -20 °C-60 °C på havsnivå

Relativ luftfuktighet

Drift: 10-90 % RH (utan kondensation)

Lagring: 10-90 % RH (utan kondensation)

Höjd

Drift: 0-1499 m vid 0 °C-35 °C; 1500-3000 m

vid 0 °C-30 °C (med påslaget Höghöjds läge)

Lagring: 0-12200 m vid 30 °C

Transport

Originalförpackning eller motsvarande
 rekommenderas.

Reparation

Besök webbplatsen nedan och välj ditt land för
 att hitta ditt servicekontaktfönster.

<http://www.benq.com/welcome>

Lampplivslängden varierar beroende på omgivningsförhållanden och användning.

 Все характеристики могут изменяться без предварительного уведомления.

Оптические характеристики

Разрешение

MS536: 800 x 600 SVGA
 MX536: 1024 x 768 XGA
 MW536: 1280 x 800 WXGA
 MH536/TH536: 1920 x 1080 1080p

Проекционная система

Однокристалльное цифровое
 микрозеркальное устройство (DMD)

Объектив, фокусное расстояние

SVGA/XGA/WXGA:

F = 2,42 - 2,62

f = 22 - 25,79 мм

1080p:

F = 2,5 - 2,66

f = 22 - 25,42 мм

Смещение

SVGA: 107% ± 5%

XGA: 106% ± 5%

WXGA: 104% ± 5%

1080p: 107% ± 5%

Коэффициент масштабирования:

1,2x ± 2%

Лампа

Лампа 210 Вт (макс.)

Электрические характеристики

Питание

100–240 В переменного тока; 2,60 А;

50–60 Гц (авто)

Энергопотребление

260 Вт (макс.); < 0,5 Вт (режим ожидания)

Механические характеристики

Вес

2,6 кг ± 100 г (5,7 фунта ± 0,22 фунта)

Выходные разъемы

Выход RGB

D-Sub (15-контактов, гнездо) – 1 шт.

Динамик

2 Вт – 1 шт.

Выход аудиосигналов

Аудиоразъем ПК – 1 шт.

Управление

Управление через последовательный порт

RS-232

9 контактов – 1 шт.

ИК-приемник – 1 шт.

USB

Мини-B – 1 шт.; Тип-A – 1 шт.: Источник
 питания (5 В, 1,5 А)

Входные разъемы

Вход компьютера

Вход RGB

D-Sub (15-контактов, гнездо) – 2 шт.

Вход видеосигнала

S-VIDEO

Порт Mini DIN (4-контакта) – 1 шт.

ВИДЕО

Гнездо RCA – 1 шт.

Вход сигнала SD/HDTV

Гнездо RCA аналогового компонентного
 видеосигнала – 3 шт.

(через вход RGB)

Цифровой порт HDMI – 2 шт.

Вход аудиосигналов

Аудиоразъем ПК – 1 шт.

Требования к окружающей среде

Температура

Рабочая: 0°C–40°C на уровне моря

Хранение: -20°C–60°C на уровне моря

Относительная влажность

Рабочая: от 10% до 90% RH (без

конденсации)

Хранение: от 10% до 90% RH (без

конденсации)

Высота

Рабочая: от 0 до 1 499 м при

температуре от 0 до 35°C; от 1500 до

3000 м при температуре от 0 до 30°C

(при включении режима большой

высоты)

Хранение: от 0 до 12200 м при

температуре 30°C

Транспортировка

Рекомендуется использовать

оригинальную или аналогичную

упаковку.

Ремонт

Чтобы найти окно связи с сервисным

центром, зайдите на приведенный ниже

веб-сайт и выберите свою страну.

<http://www.benq.com/welcome>

 Срок службы лампы может быть различным в зависимости от внешних условий и режимов эксплуатации.

Alle specificaties kunnen zonder voorafgaande kennisgeving worden gewijzigd.

Optische specificaties

Resolutie

MS536: 800 x 600 SVGA
 MX536: 1024 x 768 XGA
 MW536: 1280 x 800 WXGA
 MH536/TH536: 1920 x 1080 1080p

Weergavesysteem

I-CHIP DMD

Lens F/waarde

SVGA/XGA/WXGA:
 F = 2,42 tot 2,62
 f = 22 tot 25,79 mm
 1080p:
 F = 2,5 tot 2,66
 f = 22 tot 25,42 mm

Offset

SVGA: 107% ± 5%
 XGA: 106% ± 5%
 WXGA: 104% ± 5%
 1080p: 107% ± 5%

Zoomfactor

1,2x ± 2%

Lamp

Lamp van 210 W (max)

Elektrische specificaties

Stroomtoevoer

AC100-240V, 2,60 A,
 50-60 Hz (automatisch)

Stroomverbruik

260 W (max); < 0,5 W (stand-by)

Mechanische specificaties

Gewicht

2,6 kg ± 100 g (5,7 lbs ± 0,22 lbs)

Uitgangen

RGB-uitgang

D-Sub 15-pins (vrouwelijk) x 1

Luidspreker

2 watt x 1

Audiosignaaluitgang

Pc-audio-aansluiting x 1

Besturing

Seriele besturing via RS-232

9-pins x 1

IR-ontvanger x 1

USB

Mini-B x 1; Type-A x 1; Voeding (5 V, 1,5 A)

Ingangen

Computeringang

RGB-ingang

D-Sub 15-pins (vrouwelijk) x 2

Videosignaalingang

S-VIDEO

Mini DIN 4-pins poort x 1

VIDEO

RCA-stekker x 1

SD/HDTV-signaalingang

Analoge - Component RCA-aansluiting

x 3 (via RGB-ingang)

Digitaal-HDMI x 2

Audiosignaalingang

Pc-audio-aansluiting x 1

Omgevingsvereisten

Temperatuur

Werkomgeving: 0°C-40°C op zeeniveau

Opslag: -20°C-60°C op zeeniveau

Relatieve vochtigheid

Werkomgeving: 10%-90% RH (zonder condensatie)

Opslag: 10%-90% RH (zonder condensatie)

Hoogte

Werkomgeving: 0-1499 m bij 0°C-35°C; 1500-

3000 m bij 0°C-30°C (met Hoogtemodus

ingeschakeld)

Opslag: 0-12200 m bij 30°C

Vervoeren

Originele verpakking of gelijksoortig wordt

aanbevolen.

Bezig met repareren.

Bezoek onze website en kies uw land om het

venster voor uw service contact te openen.

<http://www.benq.com/welcome>

De levensduur van de lamp zal verschillen, afhankelijk van de omgevingsomstandigheden en het gebruik.

- Wszystkie parametry techniczne mogą ulec zmianie bez wcześniejszego powiadomienia.

Parametry optyczne

Rozdzielczość

MS536: 800 x 600 SVGA
 MX536: 1024 x 768 XGA
 MW536: 1280 x 800 WXGA
 MH536/TH536: 1920 x 1080 1080p

Układ wyświetlania

1-CHIP DMD

Przysłona obiektywu

SVGA/XGA/WXGA:
 F = 2,42 do 2,62
 f = od 22 do 25,79 mm
 1080p:
 F = 2,5 do 2,66
 f = od 22 do 25,42 mm

Przesunięcie

SVGA: 107% ± 5%
 XGA: 106% ± 5%
 WXGA: 104% ± 5%
 1080p: 107% ± 5%

Współczynnik powiększenia

1,2x ± 2%

Lampa

Lampa 210 W (maks.)

Parametry elektryczne

Zasilanie

Prąd zmienny 100 - 240V, 2,60 A,
 50-60 Hz (automatyczna)

Pobór mocy

260 W (maks.); < 0,5 W (tryb gotowości)

Parametry mechaniczne

Ciężar

2,6 kg ± 100 g (5,7 funta ± 0,22 funta)

Złącza wyjścia

Wyjście RGB

15-pinowe D-Sub (żeńskie) x 1

Głośnik

2 W x 1

Wyjście sygnału audio

Gniazdo audio PC x 1

Sterowanie

Port szeregowy RS-232

9 pinowe x 1

Odbiornik podczerwieni x 1

USB

Mini B x 1; Typ A x 1: Zasilanie (5V, 1,5A)

Złącza wejścia

Wejście komputerowe

Wejście RGB

15-pinowe D-Sub (żeńskie) x 2

Wejście sygnału wideo

S-VIDEO

4-pinowe złącze Mini DIN x 1

VIDEO

Gniazdo RCA x 1

Wejście sygnału SD/HDTV

Analogowe - gniazdo Component

RCA x 3

(przez wejście RGB)

Cyfrowe - HDMI x 2

Wejście sygnału audio

Gniazdo audio PC x 1

Wymagania środowiskowe

Temperatura

Praca: 0°C - 40°C na poziomie morza

Przechowywanie: -20°C - 60°C na

poziomie morza

Wilgotność względna

Praca: 10%-90% RH (bez kondensacji)

Przechowywanie: 10%-90% RH (bez

kondensacji)

Wysokość

Praca: 0-1499 m przy temperaturze 0°C-

35°C; 1500-3000 m przy temperaturze

0°C-30°C (z włączonym trybem dużej

wysokości)

Przechowywanie: 0-12200 m przy

temperaturze 30°C

Transport

Zalecane jest oryginalne opakowanie lub

jego odpowiednik

Naprawy

Na poniższej witrynie internetowej wybierz

kraj w celu znalezienia najbliższego

punktu serwisowego.

<http://www.benq.com/welcome>

- Żywotność lampy uzależniona jest od warunków środowiska pracy oraz intensywności użytkowania.

 Tüm spesifikasyonlar, haber verilmeden değiştirilebilir.

Optik

Çözünürlük

MS536: 800 x 600 SVGA
MX536: 1024 x 768 XGA
MW536: 1280 x 800 WXGA
MH536/TH536: 1920 x 1080 1080p

Görüntü sistemi

1-CHIP DMD

Lens F/Numarası

SVGA/XGA/WXGA:

F = 2,42 - 2,62

f = 22 - 25,79 mm

1080p:

F = 2,5 - 2,66

f = 22 - 25,42 mm

Sapma

SVGA: 107% ± 5%

XGA: 106% ± 5%

WXGA: 104% ± 5%

1080p: 107% ± 5%

Yakınlaştırma oranı

1,2x ± 2%

Lamba

210 W (Maks.) lamba

Elektrik

Güç kaynağı

AC100-240V, 2,60 A,

50-60 Hz (Otomatik)

Güç tüketimi

260 W (Maks.); < 0,5 W (Bekleme)

Mekanik

Ağırlık

2,6 kg ± 100g (5,7 lbs. ± 0,22 lbs.)

Çıkış terminaleri

RGB çıkışı

D-Sub 15-pimli (dişi) x 1

Hoparlör

2 vat x 1

Ses sinyali çıkışı

Bilgisayar sesi jakı x 1

Denetim

RS-232 seri kumanda

9 pim x 1

IR alıcısı x 1

USB

Mini B x 1; Tip-A x 1; Güç kaynağı

(5V, 1,5A)

Giriş terminaleri

Bilgisayar girişi

RGB girişi

D-Sub 15-pimli (dişi) x 2

Video sinyali girişi

S-VIDEO

Mini DIN 4-pimli bağlantı noktası x 1

VIDEO

RCA jak x 1

SD/HDTV sinyal girişi

Analog - Komponent RCA jak x 3

(RGB girişinden)

Dijital-HDMI x 2

Ses sinyali girişi

Bilgisayar sesi jakı x 1

Çevresel Gereklilikler

Şıcaklık

Çalışma: Deniz seviyesinde 0°C-40°C

Depolama: Deniz seviyesinde -20°C-60°C

Bağıl nem

Çalışma: %10-%90 RH (yoğuşmasız)

Depolama: %10-%90 RH (yoğuşmasız)

Yükseklik

Çalışma: 0°C-35°C'de 0-1499 m; 0°C-

30°C'de 1500-3000 m (Yüksek Yer Modu

açık olarak)

Depolama: 30°C'de 0-12200 m

Nakliye

Orijinal ambalaj veya eş değeri önerilir.

Onarım

Lütfen aşağıdaki web sitesini ziyaret edip,

servis iletişimi bilgilerini bulmak için

ülkenizi seçin.

<http://www.benq.com/welcome>

 Lamba ömrü sonuçları çevresel koşullara ve kullanıma bağlı olarak değişebilir.

 **Veškeré technické údaje se mohou změnit bez předchozího upozornění.**

Optické parametry

Rozlišení

MS536: 800 x 600 SVGA
 MX536: 1024 x 768 XGA
 MW536: 1280 x 800 WXGA
 MH536/TH536: 1920 x 1080 1080p

Systém zobrazování

Jednočipový DMD

Clonové číslo objektivu

SVGA/XGA/WXGA:
 F = 2,42 až 2,62
 f = 22 až 25,79 mm
 1080p:
 F = 2,5 až 2,66
 f = 22 až 25,42 mm

Posun

SVGA: 107% ± 5%
 XGA: 106% ± 5%
 WXGA: 104% ± 5%
 1080p: 107% ± 5%

Poměr zvětšení

1,2x ± 2%

Lampa

Lampa 210 W (max)

Elektrické parametry

Napájení

100–240 V, 2,60 A,
 50–60 Hz (automaticky)

Příkon

260 W (max); < 0,5 W (pohotovostní stav)

Mechanické parametry

Hmotnost

2,6 kg ± 100 g (5,7 lbs ± 0,22 lbs)

Výstupní terminály

RGB výstup

D-Sub 15 hrotů (samice) x 1

Reproduktor

2 W x 1

Výstup zvukového signálu

PC audio konektor x 1

Ovládání

Konektor RS-232 (sériové dálkové ovládání)

9 hrotů x 1

Infračervený přijímač x 1

USB

Mini-B x 1; Typ A x 1; Napájení (5 V, 1,5 A)

Vstupní terminály

Vstup signálu z počítače

Vstup RGB

D-Sub 15 hrotů (samice) x 2

Vstup video signálu

S-VIDEO

Mini DIN 4-hrotový port x 1

VIDEO

RCA konektor x 1

Vstup signálu SD/HDTV

Analogový - komponentní RCA
 konektor x 3

(přes vstup RGB)
 Digitální-HDMI x 2

Vstup zvukového signálu

PC audio konektor x 1

Požadavky z hlediska životního prostředí

Teplota

Provozní: 0 °C až 40 °C na úrovni hladiny
 moře

Skladování: -20°C až 60°C na úrovni
 hladiny moře

Relativní vlhkost

Provozní: 10%-90% RH (bez kondenzace)

Skladování: 10%-90% RH (bez
 kondenzace)

Nadm. výška

Provozní: 0 - 1499 m při 0°C - 35°C; 1500 -
 3000 m při 0°C - 30°C (s aktivním Režim
 velké nadm. výš.)

Skladování: 0 - 12200 m při 30°C

Přeprava

Doporučujeme původní nebo ekvivalentní
 obal.

Opravy

Přejděte na následující web, zvolte vaši
 zemi a v okně se zobrazí kontakt na
 nejbližší servis.

<http://www.benq.com/welcome>

 **Životnost lampy je různá podle podmínek okolního prostředí a podle využití.**

 รายละเอียดทางด้านเทคนิคทั้งหมดอาจเปลี่ยนแปลงได้โดยไม่ต้องแจ้งให้ทราบล่วงหน้า

ระบบออปติค

ความละเอียด

MS536: 800 x 600 SVGA
MX536: 1024 x 768 XGA
MW536: 1280 x 800 WXGA
MH536/TH536: 1920 x 1080 1080p

ระบบแสดงภาพ

1-CHIP DMD

เลนส์

SVGA/XGA/WXGA:
F = 2.42 ถึง 2.62
f = 22 ถึง 25.79 มม.
1080p:
F = 2.5 ถึง 2.66
f = 22 ถึง 25.42 มม.

ออฟเซต

SVGA: 107% ± 5%
XGA: 106% ± 5%
WXGA: 104% ± 5%
1080p: 107% ± 5%

อัตราZoom

1.2x ± 2%

หลอดไฟ

หลอดไฟขนาด 210 W (สูงสุด)

ระบบไฟ

แหล่งจ่ายไฟ

AC100-240V, 2.60 A,
50-60 Hz (อัตโนมัติ)

การสิ้นเปลืองพลังงาน

260 W (สูงสุด); < 0.5 W (สแตนด์บาย)

ตัวเครื่อง

น้ำหนัก

2.6 กก. ± 100 g (5.7 ปอนด์ ± 0.22 ปอนด์)

ขั้วต่อเอาต์พุต

สัญญาณออก RGB

D-Sub 15 พิน (ตัวเมีย) x 1

ลำโพง

2 วัตต์ x 1

เอาต์พุตสัญญาณเสียง

แจ็คเสียง PC x 1

การควบคุม

การควบคุมอนุกรม RS-232

9 พิน x 1

ตัวรับสัญญาณ IR x 1

USB

Mini-B x 1; Type-A x 1; แหล่งจ่ายไฟ (5V, 1.5A)

ขั้วต่ออินพุต

สัญญาณเข้าคอมพิวเตอร์

สัญญาณเข้า RGB

D-Sub 15 พิน (ตัวเมีย) x 2

สัญญาณเข้าวิดีโอ

S-VIDEO

พอร์ต มินิ DIN 4 พิน x 1

VIDEO

แจ็ค RCA x 1

สัญญาณเข้า SD/HDTV

อนาล็อก - แจ็คคอมโพเนนต์ RCA x 3

(ผ่านอินพุต RGB)

ดิจิทัล-HDMI x 2

อินพุตสัญญาณเสียง

แจ็คเสียง PC x 1

ข้อกำหนดของสภาพแวดล้อมการทำงาน

อุณหภูมิ

ขณะทำงาน: 0°C-40°C ที่ระดับน้ำทะเล

ขณะเก็บรักษา: -20°C-60°C ที่ระดับน้ำทะเล

ความชื้นสัมพัทธ์

ขณะทำงาน: 10%-90% RH (ไม่กลั่นตัว)

ขณะเก็บรักษา: 10%-90% RH (ไม่กลั่นตัว)

ระดับความสูง

ขณะทำงาน: 0-1499 ม. ที่ 0°C-35°C; 1500-3000 ม.

ที่ 0°C-30°C (เมื่อเปิดโหมดอัลติจูดสูง)

ขณะเก็บรักษา: 0-12200 ม. ที่ 30°C

การขนส่ง

แนะนำให้ใช้กล่องบรรจุเดิม หรือเทียบเท่า

การซ่อม

โปรดไปที่เว็บไซต์ด้านล่าง และเลือกประเทศของคุณ

เพื่อค้นหาที่ติดต่อของศูนย์บริการ

<http://www.benq.com/welcome>

 อายุหลอดจะแตกต่างกันไป ขึ้นอยู่กับเงื่อนไขของสิ่งแวดล้อมและลักษณะการใช้งาน

所有規格如有變更，恕不另行通知。

光學

解析度

MS536 : 800 x 600 SVGA
 MX536 : 1024 x 768 XGA
 MW536 : 1280 x 800 WXGA
 MH536/TH536 : 1920 x 1080 1080p

顯示系統

I-CHIP DMD

鏡頭光圈值

SVGA/XGA/WXGA :
 F = 2.42 至 2.62
 f = 22 至 25.79 mm
 1080p :
 F = 2.5 至 2.66
 f = 22 至 25.42 mm

位移

SVGA : 107% ± 5%
 XGA : 106% ± 5%
 WXGA : 104% ± 5%
 1080p : 107% ± 5%

變焦倍率

1.2x ± 2%

燈泡

210 瓦 (最大) 燈泡

電氣

電源供應

AC100-240V、2.60 A、
 50-60 Hz (自動)

耗電量

260 W (最大) · < 0.5 W (待機)

機械

重量

2.6 公斤 ± 100 公克 (5.7 磅 ± 0.22 磅)

輸出端子

RGB 輸出

D-Sub 15-pin (母接頭) x 1

喇叭

2 瓦 x 1

音訊訊號輸出

PC 音訊插孔 x 1

控制

RS-232 序列控制

9-pin x 1

紅外線接收器 x 1

USB

迷你 B 型 x 1; A 型 x 1; 電源 (5V · 1.5A)

輸入端子

電腦輸入

RGB 輸入

D-Sub 15-pin (母接頭) x 2

視訊訊號輸入

S-VIDEO

Mini DIN 4-pin 連接埠 x 1

VIDEO

RCA 插孔 x 1

SD/HDTV 訊號輸入

類比 - 色差視訊 RCA 插孔 x 3
 (透過 RGB 輸入)

數位 -HDMI x 2

音訊訊號輸入

PC 音訊插孔 x 1

環境需求

溫度

操作: 0°C 至 40°C (海平面)

存放: -20°C 至 60°C (海平面)

相對濕度

操作: 10%-90% RH (未凝結)

存放: 10%-90% RH (未凝結)

海拔高度

操作: 0°C-35°C 為 0 至 1499 公尺 · 0°C-
 30°C 為 1500 至 3000 公尺 (啟動高海拔模
 式)

存放: 30°C 為 0 至 12200 公尺

搬運

建議使用原本或同材質包裝。

維修

請瀏覽以下網站並選擇所在國家，即可找到服務聯絡窗口。

<http://www.benq.com/welcome>

燈泡壽命依使用環境條件及使用方式而有差異。

所有规格如有更改，恕不另行通知。

光学

分辨率

MS536: 800 × 600 SVGA
 MX536: 1024 × 768 XGA
 MW536: 1280 × 800 WXGA
 MH536/TH536: 1920 × 1080 1080p

显示系统

I-CHIP DMD

镜头光圈值

SVGA/XGA/WXGA:
 F = 2.42 - 2.62
 f = 22 - 25.79 mm
 1080p:
 F = 2.5 - 2.66
 f = 22 - 25.42 mm

偏移

SVGA: 107% ± 5%
 XGA: 106% ± 5%
 WXGA: 104% ± 5%
 1080p: 107% ± 5%

变焦倍数

1.2x ± 2%

灯泡

210 W (最大) 灯泡

电气

电源

AC100-240V, 2.60 A,
 50-60 Hz (自动)

功耗

260W (最大); < 0.5W (待机)

机械

重量

2.6 公斤 ± 100 公克 (5.7 磅 ± 0.22 磅)

输出接口

RGB 输出

D-sub 15- 针 (母) × 1

扬声器

2W × 1

音频信号输出

PC 音频插孔 × 1

控制

RS-232 串行控制

9 针 × 1

红外线接收器 × 1

USB

Mini-B × 1; Type-A × 1 : 电源 (5V, 1.5A)

输入接口

计算机输入

RGB 输入

D-sub 15- 针 (母) × 2

视频信号输入

S-VIDEO

Mini DIN 4- 针端口 × 1

VIDEO

RCA 插口 × 1

SD/HDTV 信号输入

模拟 - 分量视频 RCA 插口 × 3
 (通过 RGB 输入)

数字 -HDMI × 2

音频信号输入

PC 音频插孔 × 1

环境要求

温度

操作: 0°C 至 40°C (海平面)

存放: -20°C 至 60°C (海平面)

相對濕度

操作: 10%-90% RH (未凝結)

存放: 10%-90% RH (未凝結)

海拔高度

操作: 0°C-35°C 為 0 至 1499 公尺 · 0°C-

30°C 為 1500 至 3000 公尺 (啟動高海拔模
 式)

存放: 30°C 為 0 至 12200 公尺

搬運

建議使用原本或同材質包裝。

維修

請瀏覽以下網站並選擇所在國家，即可找到服務聯絡窗口。

<http://www.benq.com/welcome>

灯泡使用寿命因环境条件和使用情况不同而存在差异。

すべての仕様は予告なしに変更することがあります。

光学

解像度

MS536: 800 x 600 SVGA
 MX536: 1024 x 768 XGA
 MW536: 1280 x 800 WXGA
 MH536/TH536: 1920 x 1080 1080p

表示システム

1-CHIP DMD

レンズ F/ 番号

SVGA/XGA/WXGA:
 F = 2.42 ~ 2.62
 f = 22 ~ 25.79 mm
 1080p:
 F = 2.5 ~ 2.66
 f = 22 ~ 25.42 mm

偏り

SVGA: 107% ± 5%
 XGA: 106% ± 5%
 WXGA: 104% ± 5%
 1080p: 107% ± 5%

ズーム比

1.2x ± 2%

ランプ

210 W (最大) ランプ

電気仕様

電源装置

AC100 ~ 240V, 2.60 A
 50-60 Hz (自動)

消費電力

260 W (最大); < 0.5 W (スタンバイ)

機械仕様

重量

2.6 kg ± 100 g (5.7 lbs ± 0.22 lbs)

出力端末

RGB 出力

D-Sub 15 ピン (メス) x 1

スピーカー

2 ワット x 1

オーディオ信号出力

PC オーディオジャック x 1

コントロール

RS-232 シリアルコントロール

9 ピン x 1

IR 受信装置 x 1

USB

ミニ B x 1; タイプ A x 1; 電源 (5V・1.5A)

入力端末

コンピュータ入力

RGB 入力

D-Sub 15 ピン (メス) x 2

ビデオ信号入力

S ビデオ

ミニ DIN 4 ピンポート x 1

ビデオ

RCA ジャック x 1

SD/HDTV 信号入力

アナログ - コンポーネント RCA

ジャック x 3

(RGB 入力経由)

デジタル - HDMI x 2

オーディオ信号入力

PC オーディオジャック x 1

環境条件

温度

動作: 0°C -40°C (海拔)

保管: -20°C -60°C (海拔)

相対湿度

動作: 10%-90% RH (結露しないこと)

保管: 10%-90% RH (結露しないこと)

高度

動作: 0 ~ 1,499 m (0°C ~ 35°C)、1,500 ~ 3,000 m (0°C ~ 30°C (高地モードオン
の状態))

保管: 0 ~ 12,200 m (30°C)

輸送

元の梱包または同等品を推奨します。

修理

以下の Web サイトにアクセスし、お住まいの国を選び、サービス連絡先窓口を検索してください。

<http://www.benq.com/welcome>

ランプの寿命は環境条件および使用率により異なります。

● 모든 사양은 사전 통보 없이 변경될 수 있습니다.

광학 사양

해상도

- MS536: 800 x 600 SVGA
- MX536: 1024 x 768 XGA
- MW536: 1280 x 800 WXGA
- MH536/TH536: 1920 x 1080 1080p

디스플레이 시스템

I-칩 DMD

렌즈 F/ 값

SVGA/XGA/WXGA:

F = 2.42 ~ 2.62

f = 22 ~ 25.79 mm

1080p:

F = 2.5 ~ 2.66

f = 22 ~ 25.42 mm

오프셋

SVGA: 107% ± 5%

XGA: 106% ± 5%

WXGA: 104% ± 5%

1080p: 107% ± 5%

줌 비율

1.2x ± 2%

램프

210 W (최대) 램프

전기 사양

전원 공급 장치

AC100-240V, 2.60 A,

50-60 Hz (자동)

소비 전력

260W(최대), <0.5W(대기 전력)

기계 사양

무게

2.6 kg ± 100 g (5.7 lbs ± 0.22 lbs)

출력 단자

RGB 출력 단자

D-Sub 15 핀 (암) 1 개

스피커

2W 1 개

오디오 신호 출력

PC 오디오 잭 1 개

제어

RS-232 직렬 컨트롤

9 핀 1 개

IR 수신기 1 개

USB

미니 -B 1 개 ; A 타입 1 개 : 전원 공급 장치 (5V, 1.5A)

입력 단자

컴퓨터 입력 단자

RGB 입력 단자

D-Sub 15 핀 (암) 2 개

비디오 신호 입력

S-VIDEO

미니 DIN 4 핀 포트 1 개

비디오

RCA 잭 1 개

SD/HDTV 신호 입력

아날로그 - 컴포넌트 RCA 잭 3 개

(RGB 입력을 통해 연결)

디지털 -HDMI 2 개

오디오 신호 입력

PC 오디오 잭 1 개

환경 요건

온도

작동 온도: 해수면 높이에서 0°C-40°C

보관 온도: 해수면 높이에서 -20°C-60°C

상대 습도

작동 온도: 10%-90% RH (비응축)

보관 온도: 10%-90% RH (비응축)

고도

작동 온도: 0°C ~ 35°C 에서 0 ~

1,499 m; 0°C ~ 30°C 에서 1,500 ~

3,000 m(높게 모드 사용 시)

보관 온도: 30°C 에서 0 ~ 12,200 m

운반

원래의 포장 상자나 이와 유사한 포장재를 사용할 것을 권장합니다.

수리하기

아래 웹사이트로 들어가서 해당 국가를 선택하면 서비스 연락처 창이 나타납니다.

<http://www.benq.com/welcome>

● 램프 수명은 환경 조건과 사용 방식에 따라 달라집니다.

جميع المواصفات عرضة للتغيير دون إخطار.

المواصفات الضوئية

دقة الوضوح

MS536: 800 x 600 SVGA

MX536: 1024 x 768 XGA

MW536: 1280 x 800 WXGA

MH536/TH536: 1920 x 1080 1080p

نظام العرض

1-CHIP DMD

المعد (F) / الرقم البوري

SVGA/XGA/WXGA:

التركيز البوري = ٢,٤٢ حتى ٢,٦٢

التركيز البوري = ٢٢ حتى ٢٥,٧٩ ملم

1080p:

التركيز البوري = ٢,٥ حتى ٢,٦٦

التركيز البوري = ٢٢ حتى ٢٥,٤٢ ملم

الإزاحة

SVGA: 107% ± 5%

XGA: 106% ± 5%

WXGA: 104% ± 5%

1080p: 107% ± 5%

نسبة التكبير / التصغير

1,2x ± 2%

المصباح

مصباح ٢١٠ وات (حد أقصى)

المواصفات الكهربائية

مصدر الطاقة

تيار متردد ١٠٠-٢٤٠ فولت، ٢,٦٠ أمبير،

٦٠٠-٥٠ هرتز (تلقائي)

استهلاك الطاقة

٢٦٠ وات (حد أقصى) < ١,٥ وات (في وضع الاستعداد)

المواصفات الميكانيكية

الوزن

٢,٦ كجم ± ١٠٠ جم (٥,٧ رطل ± ٠,٢٢ رطلاً)

وحدات الخرج الطرفية

خرج RGB

عدد ١ D-Sub ١٥ دبوس (أنثى)

مكبرات الصوت

عدد ٢ ١ وات

خرج إشارة الصوت

عدد ١ أحد مقبس صوت كمبيوتر شخصي

التحكم

تحكم تلمسلي RS-232

٩ دبابيس جهاز استقبال

عدد ١ مستقبل أشعة تحت الحمراء

USB

عدد ١ مصغر من النوع B ; عدد ١ من النوع A : إمداد الطاقة (٥ فولت ١,٥ أمبير)

وحدات الإدخال الطرفية

دخول الكمبيوتر

دخول RGB

عدد ٢ D-Sub دبوس ١٥ (أنثى)

دخول إشارة الفيديو

S-VIDEO

عدد ١ منفذ Mini DIN مزود بأربعة دبابيس

VIDEO

عدد ١ مقبس RCA

دخول إشارة SD/HDTV

تنظري - عدد ٣ مقبس قياسي RCA مكون

(من خلال دخل RGB)

عدد ٢ رقمي-HDMI

دخول إشارة الصوت

عدد ١ مقبس صوت جهاز الكمبيوتر الشخصي

المتطلبات البيئية

درجة الحرارة

التشغيل: ٠ درجة مئوية - ٤٠ درجة مئوية

عند مستوى سطح البحر

التخزين: ٢٠ - ٦٠ درجة مئوية عند مستوى

سطح البحر

الرطوبة النسبية

التشغيل: ١٠-٩٠ % RH (بدون تكثيف)

التخزين: ١٠-٩٠ % RH (بدون تكثيف)

الارتفاع

التشغيل: ٠-١٤٩٩ م عند درجة حرارة ٠-٣٥

درجة مئوية، ١٥٠٠-٣٠٠٠ م عند درجة حرارة

٣٠٠٠-٣٠٠٠ درجة مئوية (مع تشغيل وضع الارتفاع الع-

الي)

التخزين: ٠-١٢٢٠٠ م عند درجة حرارة ٣٠

درجة مئوية

النقل

يوصى باستخدام الحزمة الأصلية أو ما يعادلها.

الإصلاح

يرجى زيارة موقع الويب أدناه واختيار بلدك لتصل

إلى نافذة بيانات الاتصال بالدعم الفني.

<http://www.benq.com/welcome>

يختلف عمر المصباح باختلاف الظروف البيئية ومدى الاستخدام.

 **Kaikki tiedot voivat muuttua ilman erillistä ilmoitusta.**

Optinen

Resoluutio
 MS536: 800 x 600 SVGA
 MX536: 1024 x 768 XGA
 MW536: 1280 x 800 WXGA
 MH536/TH536: 1920 x 1080 1080p

Näyttöjärjestelmä
 I-CHIP DMD

Linssi F/Numero
 SVGA/XGA/WXGA:
 F = 2,42 - 2,62
 f = 22 - 25,79 mm
 1080p:
 F = 2,5 - 2,66
 f = 22 - 25,42 mm

Poikkeama
 SVGA: 107% ± 5%
 XGA: 106% ± 5%
 WXGA: 104% ± 5%
 1080p: 107% ± 5%

Zoomaussuhde
 1,2x ± 2%

Lamppu
 210 W (Maks.):n lamppu

Sähkö

Virtalähde
 AC 100–240 V, 2,60 A,
 50–60 Hz (Automaattinen)
 Tehon kulutus
 260 W (Maks.); < 0,5 W (Valmiustila)

Mekaaninen

Paino
 2,6 kg ± 100 g (5,7 lbs ± 0,22 lbs)

Lähtöliitännät

RGB-lähtö
 D-Sub 15-pin (naaras) x 1

Kaiutin
 2 W x 1

Audiolähtö
 PC äänijakki x 1

Hallinta

RS-232-sarjahallinta
 9 pin x 1
 IR-vastaanotin x 1
 USB
 Mini-B x 1; Type-A x 1 : Virransyöttö
 (5 V, 1,5 A)

Tuloliittimet

Tietokonetulo
 RGB-tulo
 D-Sub 15-pin (naaras) x 2
 Videosignaalitylo
 S-VIDEO
 Mini DIN 4-pinninen portti x 1
 VIDEO
 RCA-liitin x 1
 SD/HDTV-signaalitylo
 Analoginen - Komponentti RCA-liitin x 3
 (RGB-tulon kautta)
 Digitaalinen - HDMI x 2
 Äänisignaalitylo
 PC äänijakki x 1

Ympäristöön liittyvät vaatimukset

Lämpötila
 Käyttö: 0°C-40°C merenpinnan tasolla
 Säilytys: -20°C-60°C merenpinnan tasolla
 Suhteellinen kosteus
 Käyttö: 10%-90% RH (ilman kondensaatiota)
 Säilytys: 10%-90% RH (ilman kondensaatiota)
 Korkeus
 Käyttö: 0-1 499 m 0°C-35°C; 1 500-3 000 m
 0°C-30°C (Korkea paikka -tila päällä)
 Säilytys: 0-12 200 m 30°C
 Kuljetus
 Alkuperäisen pakkauksen tai vastaavan käyttö
 suositeltavaa.
 Korjaus
 Siirry seuraava verkko-osoitteeseen ja valitse
 maasi löytääksesi yhteystietokunnan.
<http://www.benq.com/welcome>

 **Lampun käyttöään tulokset vaihtelevat riippuen ympäristöolosuhteista ja käytöstä.**

 **Alle spesifikasjoner kan endres uten forvarsel.**

Optisk

Oppløsning

- MS536: 800 x 600 SVGA
- MX536: 1024 x 768 XGA
- MW536: 1280 x 800 WXGA
- MH536/TH536: 1920 x 1080 1080p

Visningssystem

I-CHIP DMD

Objektiv F/nummer

SVGA/XGA/WXGA:

F = 2,42 til 2,62

f = 22 til 25,79 mm

1080p:

F = 2,5 til 2,66

f = 22 til 25,42 mm

Forskyvning

SVGA: 107% ± 5%

XGA: 106% ± 5%

WXGA: 104% ± 5%

1080p: 107% ± 5%

Zoomforhold

1,2 x ± 2%

Lampe

210 W (maks.) lampe

Elektrisk

Strømforsyning

AC 100–240 V, 2,6 A

50–60 Hz (automatisk)

Strømforbruk

260 W (maks.); < 0,5 W (standby)

Mekanisk

Vekt

2,6 kg ± 100 g (5,7 pund ± 0,22 pund)

Utdataterminaler

RGB-utdata

D-Sub 15-pinnere (hunn) x 1

Høytaler

2 watt x 1

Lydutgang

PC-lydport x 1

Kontroll

RS-232-seriekontroll

9-pinnere x 1

IR-mottaker x 1

USB

Mini-B x 1; Type-A x 1: Strømforsyning (5 V / 1,5A)

Inndataterminaler

Datamaskininndata

RGB-inngang

D-Sub 15-pinnere (hunn) x 2

Videosignalinndata

S-VIDEO

Mini-DIN 4-pinnere port x 1

VIDEO

RCA-kontakt x 1

SD/HDTV-signalinngang

Analog - Komponent-RCA-port x 3 (gjennom RGB-inngang)

Digital-HDMI x 2

Lydsignalinndata

PC-lydport x 1

Miljøkrav

Temperatur

Drift: 0°C–40°C på havnivå

Lagring: -20°C–60°C på havnivå

Relativ fuktighet

Drift: 10–90 % RH (uten kondens)

Lagring: 10–90 % RH (uten kondens)

Høyde

Drift: 0–1499 m ved 0°–35°C; 1500–3000 m

ved 0°–30°C (med høydmodus aktivert)

Lagring: 0–12200 m ved 30°C

Transport

Originalpakning eller tilsvarende anbefales.

Reparasjon

Besøk nettsiden nedenfor og velg ditt land for

å finne ditt servicekontaktvindu.

<http://www.benq.com/welcome>

 **Lampelevetiden vil variere avhengig av miljøforholdene og bruksmåten.**

☛ **Alle specifikationer kan ændres uden varsel.**

Optisk

Opløsning
 MS536: 800 x 600 SVGA
 MX536: 1024 x 768 XGA
 MW536: 1280 x 800 WXGA
 MH536/TH536: 1920 x 1080 1080p

Displaysystem
 1-CHIP DMD

Linse F/nr.
 SVGA/XGA/WXGA:
 F = 2,42 til 2,62
 f = 22 til 25,79 mm
 1080p:
 F = 2,5 til 2,66
 f = 22 til 25,42 mm

Forskudt
 SVGA: 107% ± 5%
 XGA: 106% ± 5%
 WXGA: 104% ± 5%
 1080p: 107% ± 5%

Zoomforhold
 1,2x ± 2%

Pære
 210 W (maks.) pære

Elektrisk

Strømforsyning
 Vekselsstrøm 100-240 V, 2,60 A,
 50-60 Hz (automatisk)

Strømförbrug
 260 W (maks.); < 0,5 W (standby)

Mekanisk

Vægt
 2,6 kg ± 100 g (5,7 lbs ± 0,22 lbs)

Outputstik

RGB-output
 D-Sub 15-bens (hun) x 1

Højttaler
 2 watt x 1

Lydudgang
 PC-lydstik x 1

Kontrol

RS-232 seriel kontrol
 9-bens x 1
 IR-modtager x 1
 USB
 Mini-B x 1; Type-A x 1: Strømforsyning
 (5 V, 1,5 A)

Inputstik

Computerinput
 RGB-input
 D-Sub 15-bens (hun) x 2
 Videosignalinput
 S-VIDEO
 Mini DIN 4-bens port x 1
 VIDEO
 RCA-stik x 1
 SD/HDTV signalinput
 Analog-Komponent RCA-stik x 3
 (via RGB-indgang)
 Digital-HDMI x 2

Lydsignalinput
 PC-lydstik x 1

Krav til omgivelserne

Temperatur
 Drift: 0°C-40°C ved havets overflade
 Opbevaring: -20°C-60°C ved havets overflade

Relativ luftfugtighed
 Drift: 10%-90% RH (uden kondensering)
 Opbevaring: 10%-90% RH (uden
 kondensering)

Højde
 Drift: 0-1499 m ved 0°C-35°C; 1500-3000 m
 ved 0°C-30°C (med højdetilstand slået til)
 Opbevaring: 0-12200 m ved 30°C

Transport
 Det anbefales at brge projektorens oprindelige
 emballage eller tilsvarende.

Reparation
 Gå til nedenstående websted og vælg dit land
 for at finde vinduet med din service-kontakt.
<http://www.benq.com/welcome>

☛ **Pærens levetid afhænger af omgivende forhold og brug.**



Усі технічні характеристики можуть бути змінені без попередження.

Назва продукту

Цифровий проектор

Назва моделі

MS536 / MX536 / MW536 / MH536 / TH536

Додаткові

Роздільна здатність

MS536: 800 x 600 SVGA

MX536: 1024 x 768 XGA

MW536: 1280 x 800 WXGA

MH536/TH536: 1920 x 1080 1080p

Система дисплея

1-ЧІП DMD

Об'єктив

SVGA/XGA/WXGA:

F = 2,42 до 2,62

f = 22 до 25,79 мм

1080p:

F = 2,5 до 2,66

f = 22 до 25,42 мм

Зсув

SVGA: 107% ± 5%

XGA: 106% ± 5%

WXGA: 104% ± 5%

1080p: 107% ± 5%

Коефіцієнт масштабування 1,2x ± 2%

Лампа

Лампа 210 Вт (макс.)

Електричний рейтинг

Джерело живлення

AC 100—240В, 2,60 А,

50—60 Гц (автоматично)

Енергоспоживання

260 Вт (макс.); < 0,5 Вт (у режимі очікування)

Механічні

Маса

2,6 кг ± 100 г (5,7 фунта ± 0,22 фунта)

Вихідні клеми

Вихід RGB

D-Sub 15-контактна розетка — 1 шт.

Динамік

2 Вт x 1

Вихід аудіосигналу

Звуковий роз'єм ПК — 1 шт.

Система керування

Послідовний порт керування RS-232

9-контактна — 1 шт.

ІЧ-приймач — 1 шт.

USB

Міні-Б — 1 шт.; Туре-А — 1 шт.: Блок живлення (5 В, 1,5 А)

Вхідні клеми

Вхід комп'ютера

Вхід RGB

D-Sub 15-контактна розетка — 2 шт.

Вхід відеосигналу

S-VIDEO

Міні DIN 4-контактний — 1 шт.

Відео

Роз'єм RCA — 1 шт.

Вхід сигналу SD/HDTV

Аналоговий компонент роз'єм RCA — 3 шт.

(через вхід RGB)

Цифровий — HDMI — 2 шт.

Вхід аудіосигналу

Звуковий роз'єм ПК — 1 шт.

Вимоги щодо довкілля

Температура

Експлуатація: 0–40°C на рівні моря

Зберігання: -20–60°C на рівні моря

Відносна вологість

Експлуатація: 10–90% (без утворення конденсату)

Зберігання: 10–90% (без утворення конденсату)

Висота над рівнем моря

Експлуатація: 0–1499 м за температури 0–35°C;

1500–3000 м за температури 0–30°C (у висотному режимі)

Зберігання: 0–12 200 м при 30°C

Транспортування

Рекомендується оригінальна упаковка або її еквівалент

Ремонт

Перейдіть на веб-сайт нижче й виберіть свою країну, щоб знайти вікно контактів служби.

<http://www.benq.com/welcome>

Виробник

Корпорація BenQ

16 Jihu Road, Neihu, Тайбей 114, Тайвань

Імпортер

(1) Tehnika dia biznesu ztov

ТЗОВ Техніка для бізнесу Вул. Городоцька, 154 Львів, 79041 Україна

(2) Inter Systems Ltd

ТОВ Інтер Системс Вул. Євгена Сверстюка, 19 офіс 830 Київ, 02002 Україна



Строк служби лампи різниться залежно від умов навколишнього середовища та використання.

- En** For further information, please download User Manual on official website:
<http://www.benq.com/>
- Fr** Pour de plus amples informations, veuillez télécharger le Manuel de l'utilisateur sur le site Internet officiel : <http://www.benq.com/>
- De** Für weitere Informationen laden Sie bitte die Bedienungsanleitung von der offiziellen Webseite herunter: <http://www.benq.com/>
- It** Per ulteriori informazioni, scaricare il manuale utente sul sito web ufficiale: <http://www.benq.com/>
- Es** Para más información, descargue el manual del usuario que encontrará en el sitio web oficial: <http://www.benq.com/>
- Pt** Para mais informações, transfira o Manual do Utilizador a partir do website oficial: <http://www.benq.com/>
- Sv** För ytterligare information, ladda ner bruksanvisningen från den officiella webbplatsen: <http://www.benq.com/>
- Ru** Для получения дополнительной информации загрузите Руководство пользователя с официального веб-сайта: <http://www.benq.com/>
- Nl** Download voor meer informatie de gebruikershandleiding van de officiële website: <http://www.benq.com/>
- Pl** Aby uzyskać więcej informacji, należy pobrać podręcznik użytkownika z oficjalnej witryny: <http://www.benq.com/>
- Tr** Daha fazla bilgi için, lütfen <http://www.benq.com/> adresindeki resmî web sitesinden Kullanım Kilavuzunu indirin.
- Cs** Další informace najdete v Uživatelské příručce, kterou lze stáhnout z oficiálních webových stránek: <http://www.benq.com/>
- Th** สำหรับข้อมูลเพิ่มเติม โปรดดาวน์โหลดคู่มือผู้ใช้ได้จากเว็บไซต์อย่างเป็นทางการของเรา <http://www.benq.com/>
- Tc** 有關詳細訊息，請至官方網站下載使用手冊：<http://www.benq.com/>
- Sc** 有关详细信息，请至官方网站下载用户手册：<http://www.benq.com/>
- Ja** 詳しくは、公式 Web サイト (<http://www.benq.com/>) でユーザーマニュアルをダウンロードしてご確認ください。
- Ko** 자세한 내용을 보려면 공식 웹사이트 <http://www.benq.com/> 에서 사용 설명서를 다운로드하십시오 .
- Ar** لمزيد من المعلومات، يرجى تنزيل دليل المستخدم من الموقع الرسمي:
<http://www.benq.com/>
- Fi** Saadaksesi lisätietoja, lataa Käyttöopas viralliselta web-sivustolta: <http://www.benq.com/>
- Nb** Du finner mer informasjon i Brukerhåndboken, som du kan laste ned på det offisielle nettstedet: <http://www.benq.com/>
- Da** For yderligere oplysninger bedes du downloade brugsanvisningen fra det officielle websted: <http://www.benq.com/>
- Uk** Для отримання додаткової інформації, будь-ласка, завантажте Посібник користувача на нашому офіційному вебсайті: <http://www.benq.com/>



BenQ.com

© 2020 BenQ Corporation.
All rights reserved. Rights of modification reserved.

PWD39-4000-02
P/N: 4JJN601.001