

SAMSUNG

TECHWIN

Samsung Digital Presenter Software User's Guide

SAMSUNG

TECHWIN

SAMSUNG

English

French

German

Italian

Spanish

日本語

Contents (Windows Program)

- Installing Samsung Digital Presenter Software**3
 - System requirements3
 - Installing software4
 - Connecting Samsung Digital Presenter to PC4
 - Installing USB driver5
 - Installing Samsung Digital Presenter program7
 - Installation tips9
 - How can I determine if my computer's USB port is enabled?9
 - How do I remove the USB driver and Samsung Digital Presenter program? ... 10

- Running Samsung Digital Presenter Program** 11
 - Samsung Digital Presenter View Panel overview 12
 - Samsung Digital Presenter Control Panel overview 15
 - Capturing/Saving/Printing images 19
 - Samsung Digital Presenter Mini Control Panel overview.....22
 - Quick Save ([F2] key)23
 - Applying DIP(Digital Image Effect Processing) Functions24
 - Digital Image Effect Processing Description25

- Using Samsung Digital Presenter TWAIN Driver**...27
 - Scanning Images28
 - Keyboard Map29

- Using Samsung Digital Presenter AVI Capture**30

- Troubleshooting**.....35

Contents (Macintosh Program)

- Installing the SDP Viewer***37
 - System Requirements37
 - Connecting the Samsung Digital Presenter38
 - Program Installation39

- Running the SDP Viewer***.....43
 - Samsung Digital Presenter Viewer Screen43
 - Samsung Digital Presenter Viewer Control Buttons.....46
 - Image Capture/Save/Output.....49
 - Quick Saving and Configuration.....52
 - Image Rotation52

- Troubleshooting(Macintosh Program)***.....53

Installing Samsung Digital Presenter Software

The supplied Samsung Digital Presenter program CD contains :

- USB driver
- Samsung Digital Presenter program

To control your Samsung Digital Presenter on the PC, save the images into the computer HDD, or print the images, you must connect Samsung Digital Presenter to the PC through USB interface, then install the USB driver and Samsung Digital Presenter program using the supplied program CD.

Follow the procedures below.

System requirements

To install the Samsung Digital Presenter software, your computer must have at least the following system configuration :

- IBM or IBM compatible computer with a Pentium II 350Mhz or higher processor (*USB 2.0: Pentium 4 or higher)
- Windows 98 or later (*USB 2.0: Windows 2000 pro or later)
- Display : XGA 1024 x 768, 65536 colors or higher
- USB 2.0/1.1 interface connector (*USB 2.0: On-board type USB chipset recommended)
- 64MB or higher RAM (*USB 2.0: 128MB or higher recommended)
- CD-ROM drive

✓ **Note :** • **USB 2.0 mode is not officially supported in the Windows 98/98SE/ME OS.**

- **It cannot perform at regular speed when you use PCI/PCMCIA type USB 2.0 card.**

Installing software

To install the software

1. Connect your Samsung Digital Presenter to the PC with USB cable. See the current page.
 2. Install the USB driver. See page 5.
 3. Install the Samsung Digital Presenter control program. See page 7.
- Follow the instructions below to complete the installation:

Connecting Samsung Digital Presenter to PC

1. Make sure that both the Samsung Digital Presenter and a computer are turned on.
2. Plug one end of the USB cable into the USB port on the Samsung Digital Presenter.
3. Plug the other end into the USB port on the computer.

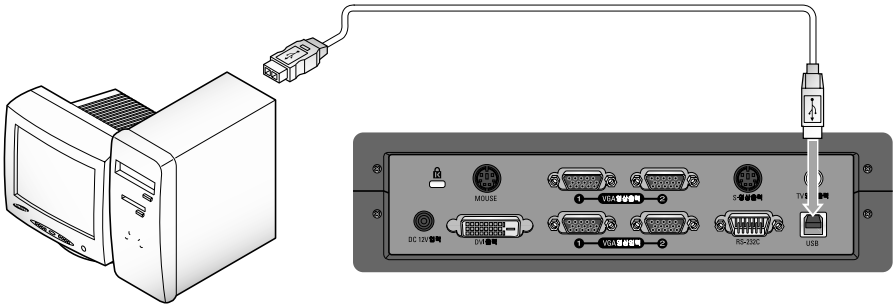

- ✓ **Caution :** • We recommend to connect to USB port which is attached on computer main board.
(It can make troubles in extended front-side USB port or USB hub without power depending on computers.)

Installing USB driver

1. The Add New Hardware Wizard dialog box appears.
(Case of Windows XP)



2. Put a checkmark on the **Install from a list or specific location (Advanced)** box and click Next.
(Case of Windows XP)

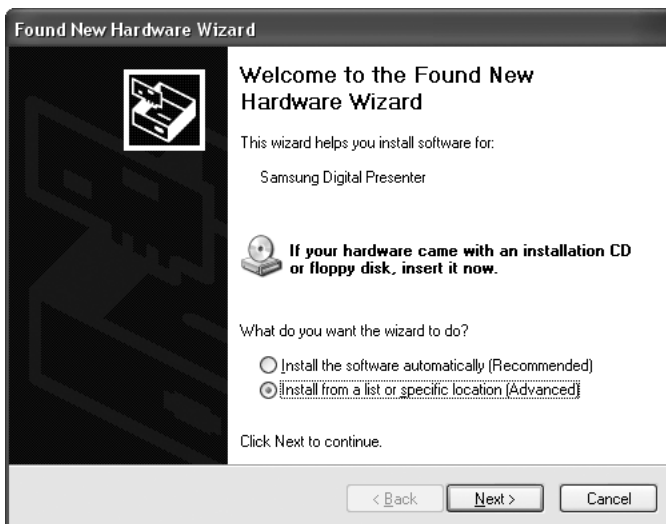

- ✓ **Note :** In the Windows 98, it may demand the Windows 98 original CD.

3. Insert the SAMSUNG program CD into your CD-ROM drive, then put a checkmark on the **CD-ROM drives** box and **Include this location in the search** box then type x:\ (where x is the drive letter for the CD-ROM drive). Click Next.

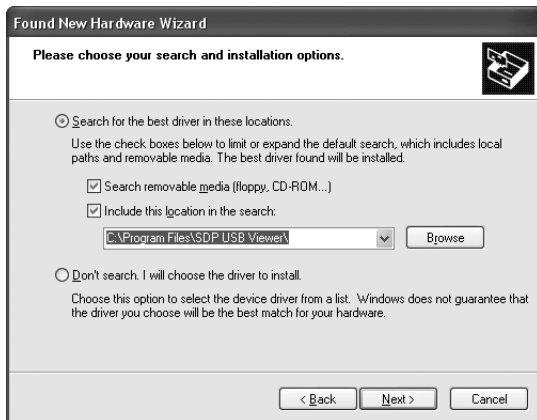

4. Click Finish. The USB driver will be inserted.



Installing Samsung Digital Presenter program



1. Insert the Samsung Digital Presenter Program CD in a CD-ROM drive and the install program will be auto-run. And then select ENGLISH. Click Next.
2. The InstallShield Wizard window opens.
3. You can select components you want to install.

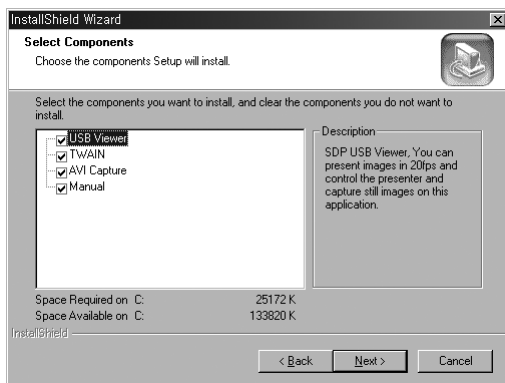

4. Choose installing MPEG-4 Video Codec for compressing AVI file in SDP AVI Capture Program. If you do not install MPEG-4 Codec, You cannot compress AVI file. We recommend to install codec.

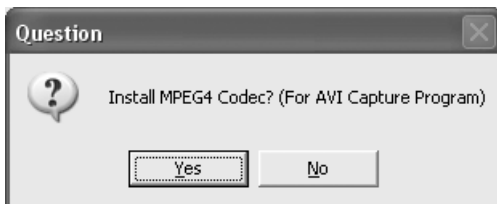

5. When installing MPEG-4 codec, Hardware Installation dialog box appears. Click [Continue Anyway] to complete setup. AVI Capture program shortcut and the software manual appears in the [Start] Menu.



6. After the Samsung Digital Presenter software is properly installed, you can see the **Samsung Digital Presenter** icon in the [Start] Menu and the desktop and **Software manual** shortcut in the [Start] Menu.



Installation tips

How can I determine if my computer's USB port is enabled ?

1. We will explain by Windows XP. Please find the Device Manager in other Windows version for yourself.
2. Select Start → System → Device Manager
3. If you see USB host controllers and a USB root hub listed, USB interface is properly enabled.
4. If you see USB Enhanced Host controller listed, USB 2.0 mode is properly enabled.

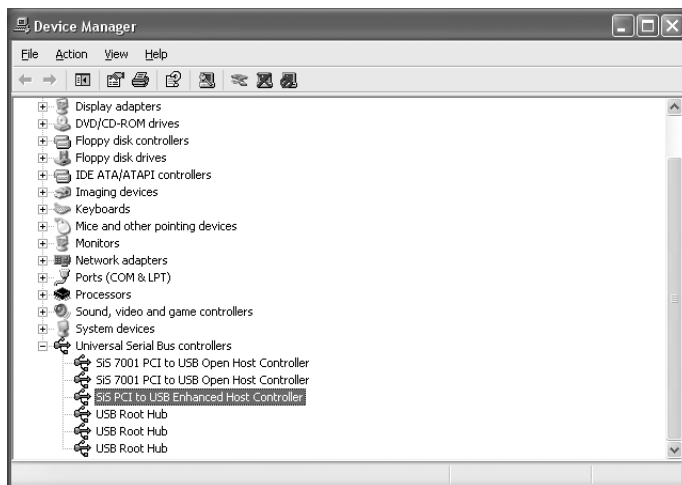

How do I remove the USB driver and Samsung Digital Presenter program ?

USB Driver :

1. We will explain by Windows XP. Please find the Device Manager in other Windows version for yourself.
2. Select Start → System → Device Manager
3. Click the plus (+) icon before the Imaging Device.
4. From the Imaging devices items select Samsung Digital Presenter SDP, then click Remove. In the Confirm Device Removal dialog box, click OK.

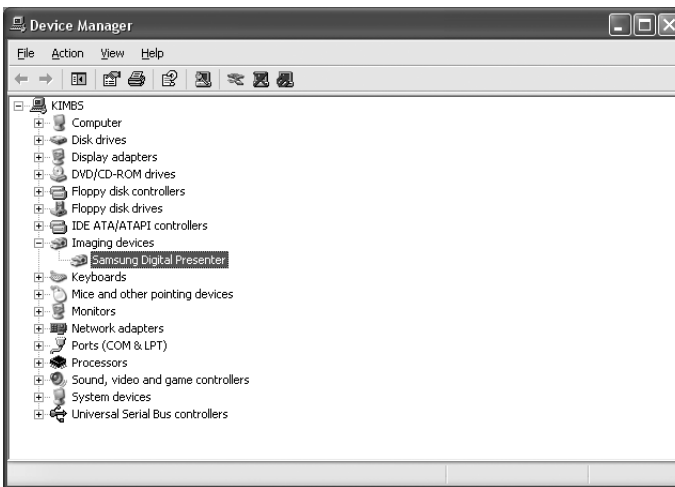

Samsung Digital Presenter Program :

1. Select SDP USB Viewer in the Control Panel → Add/Remove Programs list
2. Run Install Program again as you've installed before. Follow the install program and choose Remove button of the Modify/Repair/Remove.

Running Samsung Digital Presenter Program

1. Make sure that your Samsung Digital Presenter is connected to the PC and both are turned on.
2. Double-Click the SDP USB Viewer icon (automatically placed on the Windows desktop when you install). You can also select Samsung Digital Presenter program by clicking Start → Program → SDP USB Viewer.
3. Samsung Digital Presenter View Panel and Control Panel are opened.
4. The current USB status (USB 2.0 mode or USB 1.1 mode) is written on Control Panel title bar. And the images from Samsung Digital Presenter are displayed in the View Panel window.

* Control Panel title bar (case of USB 2.0 mode)

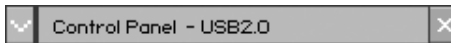

* Control Panel title bar (case of USB 1.1 mode)

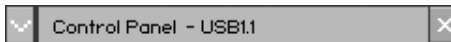

- ✓ **Note :**
 - **Samsung Digital Presenter program does not run if the Presenter is not connected to the PC or not turned on.**
 - **SCREEN FULL mode is fit to XGA(1024 x 768) resolution.**
 - **If the whole view of the Samsung Digital Presenter View Panel does not appear, check if the graphic card on your PC supports 1024 x 768(65536 colors) or higher.**
- ✓ **Caution :**
 - **While viewing, capturing or printing images on the program or TWAIN Driver, do not turn off power of the presenter or remove the USB cable off the PC. It may cause the presenter or the PC to make trouble.**

Samsung Digital Presenter View Panel overview



1 View area

You can see the images presented from the presenter in this view area.

When you adjust the image using the Samsung Digital Presenter Control Panel or remote controller, you can see the applied result in this area.

2



• **View Panel button description (It is invisible in FULL mode).**

Allows you to select the input image size.

QUAR : 256 x 192 size of image, normal View Panel window

HALF : 512 x 384 size of image, normal View Panel window.

Press [Esc] key if you want to return HALF mode in other mode.

FULL : 1024 x 768 size of image, Control Panel is closed and Mini Control Panel opens. (It is recommended to select this mode in a XGA or higher Monitor.)

SCREEN FULL : 1024 x 768 size of image, Control Panel is also closed and Mini Control Panel opens. The title bar and taskbar are disappeared. (To select SCREEN FULL mode: Press [Alt + Enter] key.)

3



Q-SAVE : Captures and saves images by hotkey [F2] or Q-SAVE button. (For details, See page 23.)

CONTROL PANEL : Reactivates the Control Panel window.

EXIT: Exits program.

4

Option Dialog

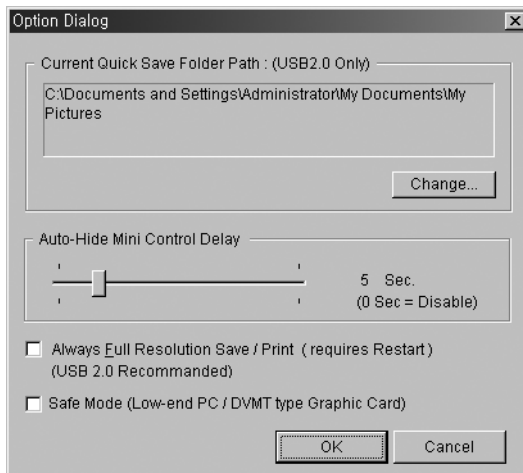

1. Current Q-SAVE folder path (USB 2.0 only)
 You can change Q-SAVE folder to save images when you press Q-SAVE button or [F2] key.
 (For details about Q-SAVE, see page 23.)
2. Auto-Hide Mini Control Delay
 You can adjust the time you want to display Mini Control Panel in SCREEN FULL mode. The default value is 5 seconds. The value ranges 0 to 30. When you set 0 second the Mini Control Panel is always visual. (For details about Mini Control Panel see page 22.)
- 3 Always Full Resolution Save/Print
 Though in HALF of QUAR mode, the image is applied to FULL size (1024 x 768) when you press SAVE/Q-SAVE/PRINT buttons.
- 4) Safe Mode
 Making use of some Low-end PC(include DVMT type graphic card) makes trouble with displaying images in 20 frame/sec(USB2.0). The program can operate slower, less than 10 frame/sec.

✓ **Note :** • **Just make sure to restart the viewer program when you check the 'Always Full Resolution Save/Print' item. (Recommended USB 2.0 mode)**

Samsung Digital Presenter Control Panel overview

With the Samsung Digital Presenter program, you can control and adjust the images presented from your presenter. You can also save it as a graphic file and print the images through the printer connected to the PC.

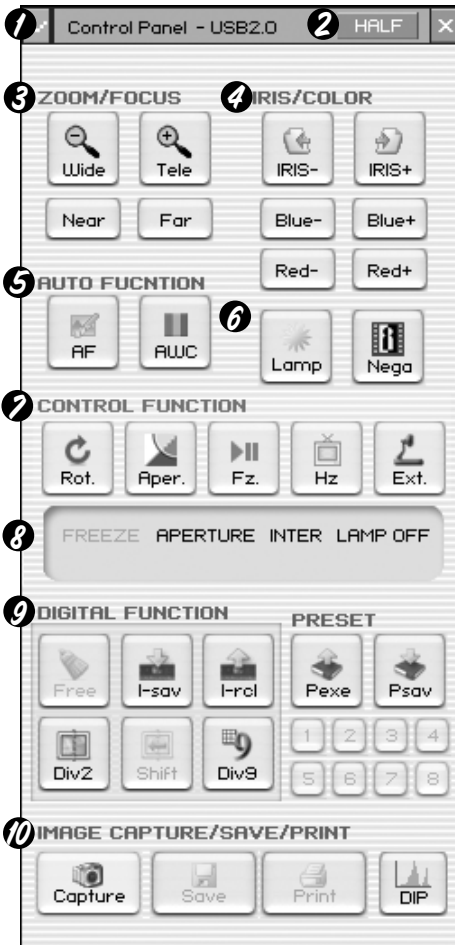

Using Samsung Digital Presenter Control Panel

1. You can control capture, save and print images on the Control Panel.
2. The buttons on the Control Panel are the same as buttons on Samsung Digital Presenter or those of a remote controller. (For details, refer to Samsung Digital Presenter User's Manual.)

1



ControlPanel → Mini Control Panel switch button
In FULL mode you can change Control Panel to Mini Control Panel.

2



HALF button (It is invisible in usual Control Panel.)
This button appears when you call Control Panel in the FULL mode. It makes program to return normal window. (Hotkey : [Esc] key)

3



Wide/Tele: Reduces or enlarges the image size on the screen.

Near/Far: Adjusts focus

4



IRIS+/-: Adjusts the brightness of the image on the screen.

Blue +/-: Adjusts the blue color.

Red +/- : Adjusts the red color.

5



AF: Adjusts auto focus

AWC: Adjusts auto color

6



Lamp : Use this to turn the upper lamp or light box on or off.

7



NEGA/POSI: Switches for negative or positive film.

8



Rot. (Rotate): To rotate the image by 90° / 180° / 270° / 0°
The images on the View Panel do not change.
(For the DXA only)

Aper. (Aperture): Turns on/off aperture mode. (TEXT MODE/IMAGE MODE)

Fz. (Freeze): Turns on/off Freeze mode. The images on the View Panel do not change.

N/P(NTSC/PAL): Switches Video output mode to NTSC or PAL.

Ext. (External): Use this to select internal or external image. The images on the View Panel do not change.

9



Displays the status of CONTROL FUNCTION and DIGITAL FUNCTION, PRESET. Shows the current status of the presenter and also shows the number selected at DIGITAL FUNCTION, PRESET status.

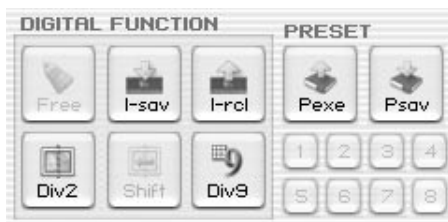

DIGITAL FUNCTION/PRESET button inter-operates with the number button (1~8). (Refer to Samsung Digital Presenter User's Manual)

I-sav(Image Save) / I-rc1(Image Recall) :

- Saves the projected image into the memory of this unit.
- Recalls the image from the memory.
- To save/recall the image, press I-sav / I-rc1 button and specify the memory location within 5 seconds using the number keys from 1 through 8.
(For DXA model only)

Div2(Image Divide):

Divides the screen to show both of the current image and the image recalled from the memory simultaneously on one screen. Press Div2 and specify the memory location within 5 seconds using the number keys from 1 through 8.
(For DXA model only)

Shift:

Shifts the recalled image shown in the divided screen from the right to left to show the hidden portion of the image. (For DXA model only)

Div9(3 x 3 Multi):

Allow to see all the images in the memory (up to 8 frames) on one screen. To view the whole image, press number keys from 1 through 8 within 5 seconds.
(For DXA model only)

Free:

Allow to stop current image processing function and return to normal mode.
(For DXA model only)

Psav(Preset Save)/Pexe(Preset Execution):

Allow to save the customized user setting values or to activate the preset user setting. After pressing Psav / Pexe button press number keys from 1 through 4 within 5 seconds.

Capturing/Saving/Printing images

You can save the image currently displayed in the View Panel as a BMP or JPEG format graphic file. Do as follows:

10



1. Samsung Digital Presenter View Panel displays image currently presented from Samsung Digital Presenter. When the desired image is displayed in the View Panel, click Capture button.



2. When capturing is complete, the Release button, Save button and Print button are activated.

Saving Images

1. Click [Save] button to save captured image in the Capture mode.
2. Specify the file name, file format, and file path. Then, click Save in the Save As dialog box. The image is saved as a selected file format.

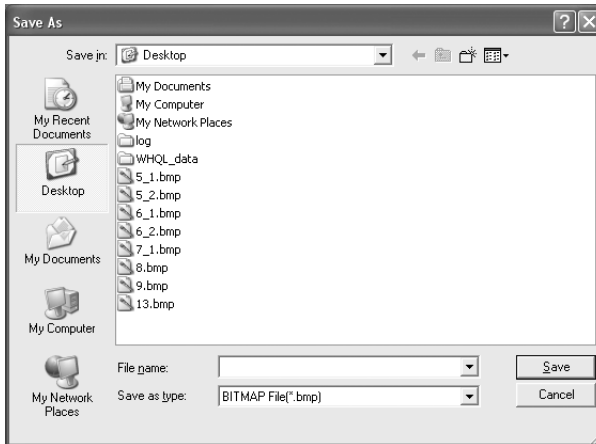

3. When completed press Release button to release the Capture mode. The Release button disappears and Capture button is available.

Printing images

1. When capturing is complete, the Print button is activated. Click Print button, then the Print page Setup dialog box prompts.
2. Select Paper Size/Print Position/Print Size/Orientation etc.

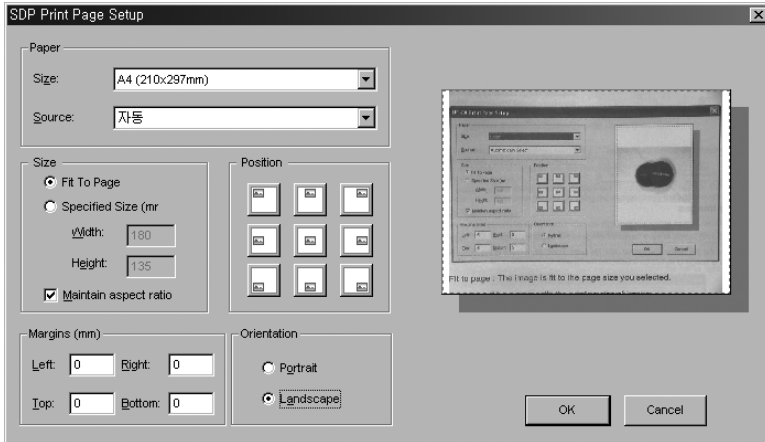

- Fit to page : The image is fit to the page size you selected.
- Specified : You can specify the printing size of image.
- Maintain aspect ratio
- Margins : You can set the margins of the paper.
- Orientation: You can set the printing orientation.

3. Select print options and click OK to start printing.
4. After printing is complete, click Release button to release the capture mode. If you do not release the capture mode, the View Panel remains occupied with the captured image.

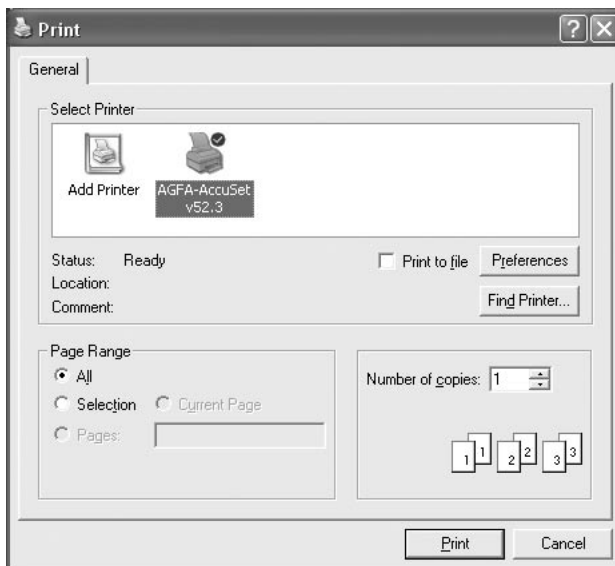

- ✓ **Note :**
 - The Save/Print size is originally set to the same one as View Panel image size. To Save/Print the Full size(XGA) image, check the 'Always Full Resolution Save/Print' item in the Option dialog box.
 - It may take 0.5 ~ 2 seconds to capture or release image in USB 1.1 mode.

- ✓ **Caution :**
 - If you print the image through the printer server, it is recommended to install the printer by the Standard TCP/IP port.
 - When you print the image through the network-shared printer, the printing performance can be dropped on your network and the SDP Viewer can process more slowly.

Samsung Digital Presenter Mini Control Panel overview

Mini Control Panel is used not to hide the image in the FULL mode and it is composed to key functions of Control Panel. If you want to use the Control Panel, press **5** button.

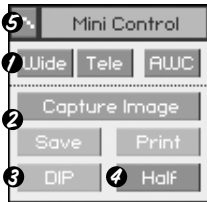

- ➊ Wide / Tele / AWC : See page 16.
- ➋ Capture Image/ Save / Print : See page 19.
- ➌ DIP : See page 24.
- ➍ Half : See page 16.
- ➎ Opens Control Panel on which you can control all functions of presenter.

- ✓ **Note :**
 - Mini Control Panel disappears within several seconds, you can set this moment in the option dialog box. (Default : 5 seconds, see page 14 for details.)
 - While capturing , the Mini Control Panel doesn't disappear.
 - When you change Mini Control Panel to Control Panel, the Control Panel would not disappear for itself.
 - You can see the Mini Control Panel in FULL/SCREEN FULL mode.

Quick Save ([F2] key)

You can save quickly by button or hotkey.

Q-SAVE is only available in USB 2.0 mode. The image file path can be set in Option dialog box. (The default path is located where the Samsung Digital Presenter program is installed + QuickCap.)

How to Q-SAVE

1. When the closed image is displayed in the View Panel, Click Q-SAVE button or press [F2] key to save quickly.
2. In 'QuickCap' folder under the directory where your program is installed, the captured image is saved as JPEG format. (ex> c:\program files\SDP USB Viewer\Quick Cap or specified directory which you have set in the option dialog box)
3. The file is named automatically as YYYYMMDDHHMMSS.jpg type.
(ex> 20040330_152340.jpg)

✓ **Note :** • In Capture mode the Q-SAVE is not available.

- The default capture size is the same as one of the image on the View Panel.
- If you have checked 'Always Full Resolution Save/Print' item in the Option dialog box the image is saved as full size.
- In the FULL/SCREEN FULL mode, the only hotkey [F2] is available to execute Q-SAVE function.
- If you execute Q-SAVE two or more in a second, the last image is only saved in QuickCap folder.

Applying DIP (Digital Image Effect Processing) Functions

DIP produces a impressionistic effect on a selection by displaying pixels and by finding and highlighting contrast in an image. The original image of presenter doesn't change. The DIP image is transformed just in the PC. DIP is available only in USB 2.0 mode.

Using DIP for Digital Image Effect



1. While the image from presenter is displayed, if you click DIP button on (Mini) Control panel, DIP Panel opens. This button is not available while capturing.

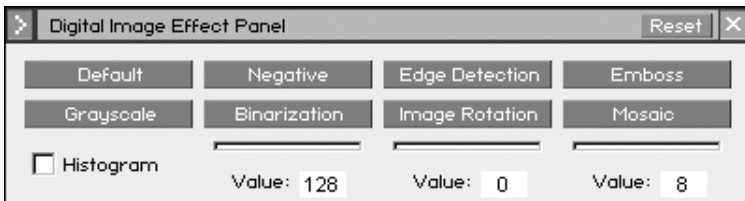

2. If you click effect button what you want to produce the applied image is displayed on the View Panel. You can adjust the value from mouse or keyboard in Binarization/ Image Rotation / Mosaic mode.
3. Click Default button to return to original image status.(RGB colors image)
4. Click Reset button to reset to default value in Binarization / Image Rotation / Mosaic mode.

Digital Image Effect Processing Description

- 1) Default: The original image (RGB colors)
[Uses : Displays the original image from the Digital Presenter.]
- 2) Grayscale: The image(RGB colors) is changed to grayscale.
[Uses : You can enhance readability or legibility of the image.]
- 3) Histogram: The program shows the histogram on the left-up side. This effect is available on Default, Grayscale, Binarization mode.
[Uses : Lets you adjust the Digital Presenter's bright value or turn the lamp On/Off efficiently.]

✓ **Note** : A histogram illustrates how pixels in an image are distributed by graphing the number of pixels at each color intensity level. This can show you whether the image contains enough detail in the shadows (shown in the left part of the histogram), midtones (shown in the middle), and highlights (shown in the right part) to make a good correction. The histogram also gives a quick picture of the tonal range of the image, or the image key type.

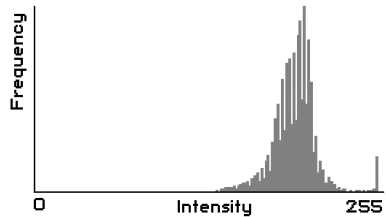

- 4) Negative: This toggles Negative and Positive Image.
[Uses : Converts negative film or slide image into positive image.]
- 5) Binarization: Assigns the image to 1 or 0 by threshold value. The threshold ranges 16~251 and the value is not automatically decided. The default value is 128 and you can set the value of Binrization by mouse or [←], [→] keys.
[Uses : Applied to Image Analysis / Image Interpretation. (OCR, Pattern Recognition)]
- 6) Edge Detection: Identifies the areas of the image with significant transitions and emphasizes the edges. Find edges,outlines the edges of an image using the Prewitt mask.
[Uses : Applied to Image Analysis / Image Interpretation in the Computer Vision.]

7) Image Rotation: This effect lets you rotate an entire image. You can rotate the image easily (-180° ~ 180°) by mouse or [←], [→] keys. You may not see the whole image because the image is rotated on the center.

[Uses : Rotates an Image -180~+180 degree to View or Save an image.]

8) Emboss: Makes a selection appear raised or stamped by converting its fill color to gray and tracing the edges with the original fill color.

[Uses : Applied to Image Analysis / Image Interpretation in the Computer Vision.]

9) Mosaic: Draws the image as if it were made up of small chips or tiles and adds gap between the tiles. The default value is 8 and you can adjust the value by mouse or [←], [→] keys.

[Uses : Mosaics the original image from the Digital Presenter.]

Digital Image Effects	Save	Print	Processing time	Range
Default	<input type="radio"/>	<input type="radio"/>	Quick ↑	
Grayscale	<input type="radio"/>	<input type="radio"/>		
Negative	<input type="radio"/>	<input type="radio"/>	↓ Slow	
Binarization	<input type="radio"/>	<input type="radio"/>		16~251
Edge Detection	<input type="radio"/>	<input checked="" type="radio"/>		-180° ~ +180°
Image Rotation	<input type="radio"/>	<input checked="" type="radio"/>		
Emboss	<input type="radio"/>	<input checked="" type="radio"/>		
Mosaic	<input type="radio"/>	<input checked="" type="radio"/>		0 ~ 16

Using Samsung Digital Presenter TWAIN Driver

1 System requirement

- Samsung Digital Presenter USB device driver
- TWAIN supported application program

* To use TWAIN driver your PC had been installed Samsung Digital Presenter USB device driver.

2. Install Samsung Digital Presenter TWAIN driver

- Refer to install Samsung Digital Presenter program (See page 7 for details.)
- If you've not installed TWAIN driver in InstallShield program you have to install it separately.

3 Running TWAIN driver in your Application Software (case by case)

1) Adobe Photoshop : [File] → [Import] → [SDP TWAIN Data Source]

2) JASC Paintshop Pro :

[File] → [Import] → [TWAIN] → [Select Source...] → Then select SDP TWAIN
[File] → [Import] → [TWAIN] → [Acquire...]

3) Microsoft Office :

[Insert] → [Image] → [Scanner or Digital Camera ...]
Select [SDP TWAIN Data Source], then select [Custom Insert].

4) In the other TWAIN supported application software refer to application manual.

4 Scan images through SDP TWAIN driver

Samsung Digital Presenter TWAIN driver operates almost same as Samsung Digital Presenter USB program. Refer to that program description (page 15) except TWAIN function.

✓ **Note** : • In SDP TWAIN driver you can capture and scan full size image(1024 x 768) in the HALF preview mode.

✓ **Caution** : • Samsung Digital Presenter TWAIN Driver cannot support Q-SAVE, DIP and scanning QUAR(256 x 192) size image.
• Because some graphic softwares have program bug in TWAIN acquisition, it may make an error while scanning SDP TWAIN driver. Download and install the latest software update patch, or request technical support of software vendor.

Scanning Images

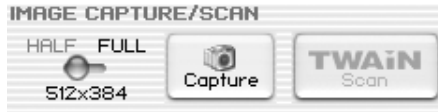

- 1 The images from a presenter are displayed on the View Panel.
Select the size you want to scan through TWAIN. (The default size: HALF mode on View Panel)
- 2 Press Capture button to scan in application program.



- 3 When completed Capture, the TWAIN Scan button activates. If you click the button, the captured image is transferred to the application program.
- 4 For more information about TWAIN Driver, refer to the graphic application software manual.

- ✓ **Note :** • In FULL / SCREEN FULL mode, you can scan FULL(1024 x 768) size image only.
You cannot scan HALF(512 x 384) size image in FULL Preview mode.

Keyboard Map

Keys	Description	Remark
[Alt + Enter]	Set the window SCREEN FULL mode.	
[ESC]	[While displaying] Return to HALF size mode	
	[While capturing] Release captured image	
[F2]	You can specify the path your Q-SAVE images are saved. (See page 23.) For operating Q-SAVE the other functions are temporarily unavailable.	
[Alt + F4]	Exits this program.	

Using Samsung Digital Presenter AVI Capture

With the Samsung Digital Presenter AVI Capture program, you can capture digital images from Digital Presenter (512x384 pixels, 20 frame/sec) to AVI file (USB 2.0 only)

1. Make sure that your Samsung Digital Presenter is connected to the PC and both are turned on.
2. Select and Click [Start] → [Program] → [SDP USB Viewer] → [SDP AVI Capture]
3. AVI Capture program is available in USB2.0 mode (Windows 2000/XP or higher)
(See page 3, System Requirements)



- ✓ **Caution** : • In case of FAT32 file system of your PC, the single file size limited by maximum 4 GB. Check your Windows file system in volume property dialog.

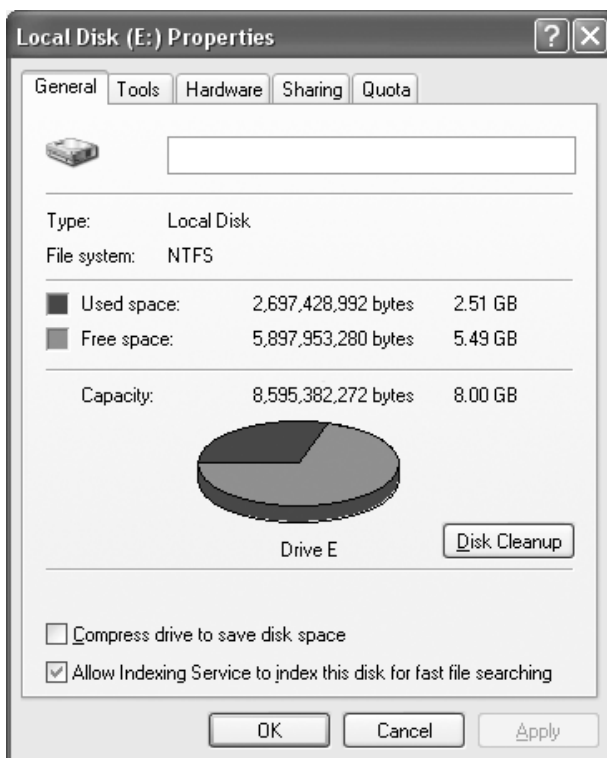

You must format or convert your file system to capture more than 4 GB on single file. We recommend to use MPEG-4 video Codec. (Ask the technical support to use Format, Convert command)

	FAT32	NTFS
Maximum File Size	4 GB	No limit
No Compression	Approx. 6 Min	No limit
MPEG-4 High Quality	Approx. 12 Hours	No limit
MPEG-4 Low Quality	Approx. 40 Hours	No limit

* 'No limit' of NTFS system means "File size limited only by size of volume"

4. Using SDP AVI Capture Program

(1) Capture Time Limits

You can set capture time limits to capture AVI file for a fixed period by minute. Program will show required HDD space approximately based on the Compression Mode.

- ✓ **Note : The Captured AVI file size may be different from approximate captured file size because of the amount of motion of images or dropped frames.**

(2) Compression Mode

You can choose one of the compression modes (3-type)

1> No Compression

- The captured AVI file will not be compressed.
- You can capture best quality AVI file without the distortion of image.
- Required HDD space : 39Gbyte / hour
- Dropped frames can occur frequently if HDD is a low-speed device.

2> MPEG-4 (High Quality)

- The Captured AVI file will be compressed using MPEG-4 Codec.
- You can capture fast-motion image with High-quality MPEG-4 Codec.
- Required HDD space: approx. 300Mbyte / hour

3> MPEG-4 (Low Quality)

- The Captured AVI file will be compressed using MPEG-4 Codec.
- You can capture low-motion image (like a manuscript or stopped object) with lower HDD space but low image quality.
- Required HDD space: approx. 99Mbyte / hour

- ✓ **Note : If your CPU is low-end device, Dropped frames can occur frequently using MPEG-4 Codec, the time length of captured AVI file may be different from real time sequence.**

(3) Capture Status

Once You've started recording, status lamp turns on red light and capturing time displays below status lamp.

(4) Flip image vertical

According to digital presenter lens position, preview images can be reversed. So, using Flip image vertical option, you can capture the right direction image

(5) Frame rate per second

The Frame rate per second choices let you specify how many movie frames per second will be recorded. We recommend 20 frames/sec. If your computer is not fast enough to capture and compress images, you must lower Frame rate per second as your condition.

✓ Note : For example, if you capture 1 minute AVI file using Capture Time Limits option, but playback movie is recoded 30 sec AVI file (default : 20 frames/sec), you must lower Frame rate to 10 frames/sec ($20 \times (30/60) = 10$) for capturing real time movie.

(6) Display local time in AVI file

You can display local time in top-left of AVI playback file by this option.

(7) Display user caption in AVI file

You can display user caption (up to 50 characters) in top-left of AVI playback file by this option.

(8) Capture

After setting all the parameters for your AVI file, you may start recording by clicking Capture button. Specify the file name and file path. Then, click Save in the Save As dialog box. The capture process will be stated as a selected file.

(9) Stop

Stop button will be activated when capture process started, you may save AVI file safely by clicking Stop button.

(10) Exit

Exits AVI capture program.

- ✓ **Notice :**
- 1. While capture processes, Do not turn off power of the presenter or remove the USB cable off the PC. It may cause the presenter or the PC to make trouble.**
 - 2. While capture processes, [Exit] button would not finalize AVI file. For saving AVI file safely, Push [Stop] button first.**
 - 3. AVI capture program and USB Viewer program aren't executed at the same time.**

Troubleshooting

Symptom	Solution
Fails to run Samsung Digital Presenter program	<p>There is a communication error between Samsung Digital Presenter and the computer. Exit Samsung Digital Presenter program and do as follows:</p> <ul style="list-style-type: none"> • Unplug the USB cable and then plug in it again. • Close other unnecessary software programs that are running (especially programs related to USB communication and which occupy many system resources). • If you turn the unit off, turn it back on after at least 10 seconds.
The following error message: "There is a problem in communication of USB. Please disconnect the plug of USB and reconnect it."	<p>System error occurred during USB communication. Do as follows:</p> <ul style="list-style-type: none"> • Unplug the USB cable and then plug it back in. • Check the power condition of presenter.
The following error message: "Fail to find USB device driver. Check the USB plug or the power of USB set."	<p>Your computer system could not find USB driver.</p> <ul style="list-style-type: none"> • Check the USB cable connection. • Check that USB driver is properly installed. For details, see page 7. • Reboot the computer and try again. If you fail again, remove the driver (See page 10.) and reinstall the device driver. (See page 5.)
The following error message: "The Program Already Exists or In the Process of Termination."	<ul style="list-style-type: none"> • Run the program after minimum 3 seconds. • In case of Abnormal Off, disconnect the plug of USB and reconnect it.
The following error message: "Fail to save image."	<p>The error occurs in the following cases.</p> <ul style="list-style-type: none"> • In case you have selected the Q-SAVE folder to CD-ROM drive or write-protected storage driver. • In case you didn't save image as a BMP or JPEG file format. • In case the libraries related to save image are deleted or damaged.

Symptom	Solution
<p>The following error message (Windows XP message): “HI-SPEED USB device is plugged in non-HI-SPEED USB hub.”</p>	<p>The system operates USB 1.1 mode like this case.</p> <ul style="list-style-type: none"> • Make sure that the USB 2.0 function is ON in CMOS. • Download and install Microsoft USB patches.(KB822603) • On [Control Panel] → Select Start → System → Device Manager → [Universal Serial Bus controllers] lists select the property of USB 2.0 root hub and select the Power Management tab. Uncheck the ‘To turn off this device for saving Power’ item. • Turn off the power management (S3) of computer.
<p>When the file you captured cannot be played</p>	<p>(Re)Install the codecs included with a CD.</p>

Installing the SDP Viewer(Macintosh Program)

System Requirements

- Power PC G3 400MHz or above (USB 2.0: PowerPC G4 800MHz or above recommended)
- MacOS 10.2 or above
- At least 64MB RAM or above, 128MB recommended
- USB 1.1- or USB 2.0- compatible port (USB 2.0 recommended)
- OpenGL-compatible Graphics Board recommended
- CD-ROM Drive

- ✓ **Notice :**
- **USB 2.0 PCI Cards or USB 2.0 PCMCIA Cards are not formally supported.**
 - **USB 2.0 PCMCIA Cards may not demonstrate full USB 2.0 capability.**

Connecting the SDP

1. Make sure that both the Samsung Digital Presenter and a computer are turned on.
2. Plug one end of the USB cable into the USB port on the Samsung Digital Presenter.
3. Plug the other end into the USB port on the computer.

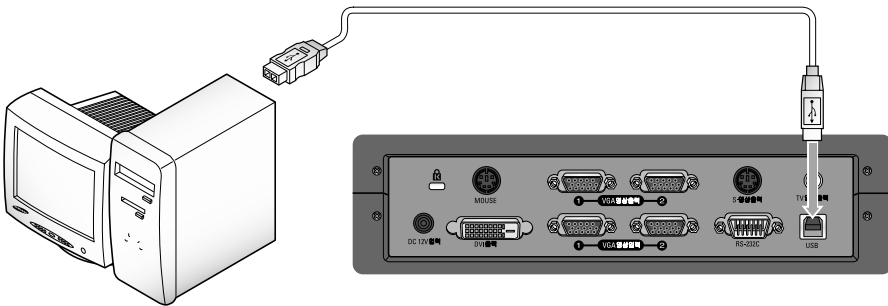

- ✓ **Caution :** For a Macintosh installed with USB 2.0, the USB port at the rear of the system is 2.0, but the port on the keyboard is 1.1. Hence a Macintosh with USB 2.0 works in 1.1 mode when the digital visual presenter is connected to the keyboard.

Program Installation

After inserting the CD, double-click the following program icon to run it.



SDP Package.pkg



When the above screen appears, click the "Continue" button. The installation will not proceed if the current OS version is older than 10.2.

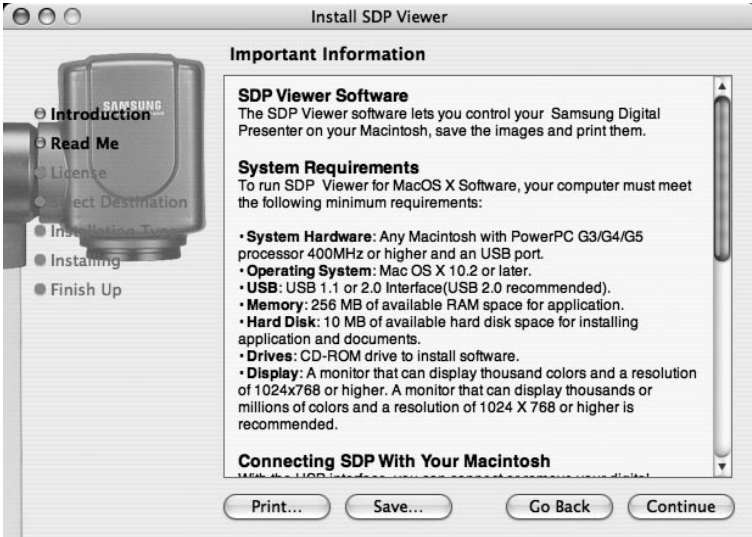

After reviewing the information, click the "Continue" button.



After reviewing the copyright information, click the "Agree" button (if you agree).

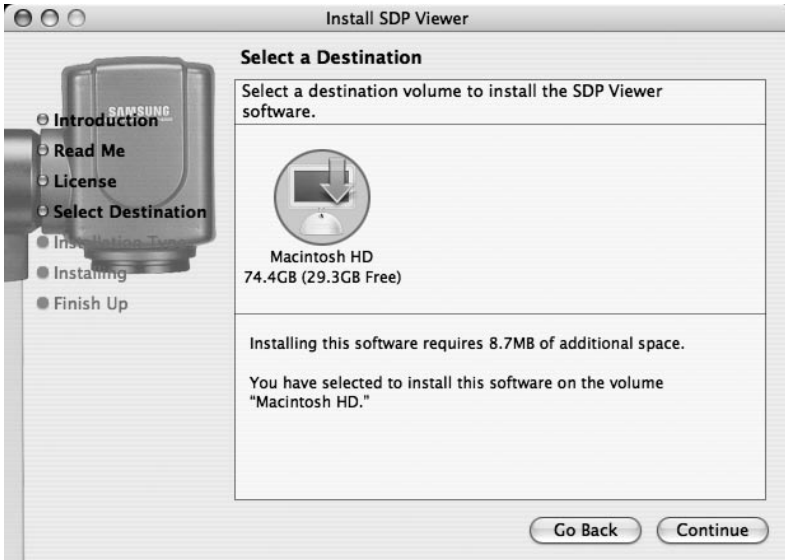

Select the hard disk where the software will be installed. When multiple hard disks are available in the system, the one where the software can be installed is displayed. Select it by clicking on it and press the "Continue" button.



When the software installation is complete, click "Close" to exit the installation program.

The SDP Viewer software is installed in the "Applications" folder on the selected hard disk.

Running the SDP Viewer

SDP Viewer Screen



1. Adjusting image size

Adjusts the size of an input image. According to user selection, the size of the image is changed to 1024x768, 512x384, or 256x192.



Displays 1024x768 image.



Displays 512x384 image.



Displays 256x192 image.



When an image size is larger than the size of the display area in the window, the image is fitted to the display area. If pressed again, the image is displayed in its original size, but a part of it may be hidden. If the user enlarges the size of the window, the entire image is displayed regardless of the current display mode.

2. Function Status Display

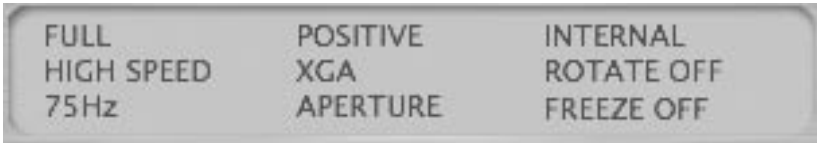

Displays the function status of the current set on the screen.

3. Configuration

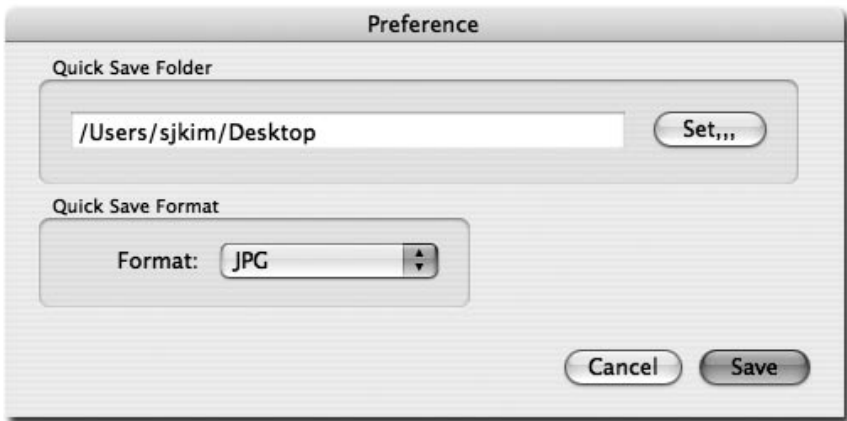

In the configuration menu, the user can specify a location and a file format in which an image will be saved through quick saving. By clicking the "Set..." button, the user can specify a location where an image will be saved.

In the image format popup menu, the user can select from TIFF, JPG, or PNG.

4. Capture

Saves an image input from a set as an image file.



Quick image saving: When this button is pressed, the current image is saved into the folder specified at the configuration menu. If the size of the current display is not the same as the overall size of the image being displayed, the "Capture" function saves it in its overall size. (Available only in USB 2.0 mode)



Capture: Captures the current image and displays it in a separate capture window.



When the capture window is closed, the user can click this button to display it again.

5. Control Button

The control button area provides a collection of functions to control a set. For more detailed information, please refer to "SDP-Viewer Control Buttons".

6. Display Area

An image taken through the lens of the digital visual presenter is displayed in this area. The resulting image, adjusted by using the control buttons, operation panel or remote control, can be checked on this screen.

SDP Viewer Control Buttons



By using the Samsung Digital Visual Presenter program, the user can change an input image by controlling the visual presenter.

1. Image Control Slider



With the control slider, the user can control zooming, focusing screen brightness & color.

Press a function selection button below the slider to activate the slider and fine control buttons, and control the selected function. The initial state is zoom control.



Zoom: Activates zoom control.



Focus: Activates focus control.



Brightness: Activates image brightness (iris) control



Red: Adjusts the screen color (red).



Blue: Adjusts the screen color (blue).

2. Image Adjustment



Performs automatic color adjustment.



When pressed, toggles between image mode and text mode.



Performs automatic focusing.



When pressed, the image in the digital visual presenter is rotated by 90°, 180°, 270° or 0°. Images in the display area are not affected by this change.

3. Lamp Power Button



Turns the upper lamps and/or lightbox on or off.



Turns the lower lamps and/or lightbox on or off.



Turns the upper/lower lamps and/or lightbox on or off.

4. Device Control



Converts an input image to an internal image.



Coverts an input image to an external image. An image imported from an external device is not displayed in the display area.



When pressed, the freeze function is toggled on or off. Images transmitted via USB are not affected by this change.



When pressed, the digital visual presenter image frequency toggles between 60 Hz and 75 Hz. Images transmitted via USB are not affected by this change.



Switches for negative or positive film.

5. Memory



Turns off Freeze, Image Divide, 3x3 Multi, Recall and Rotate.
(For DXA model only)



Divides the current image and an image saved in the memory of the digital visual presenter into two images, and displays them at the same time. After pressing the button, select a number button (1-8) in the dialogue box.(For DXA model only)



When an image is displayed in Image Divide mode, the saved image is moved to the left side of the screen.(For DXA model only)



Divides all the images saved in the memory of the digital visual presenter into 9 screens and displays them at the same time.(For DXA model only)



Saves the current image in the memory of the digital visual presenter. After pressing the button, select a number button (1-8) in the dialogue box.
(For DXA model only)



Displays an image saved in the memory of the digital visual presenter. After pressing the button, select a number button (1-8) in the dialogue box.
(For DXA model only)



Saves the values changed by the user, including zoom/shrink, focus, brightness and color controls. After pressing the button, select a number button (1-4) in the dialogue box.



Executes the values changed by the user, including zoom/shrink, focus, brightness and color controls. After pressing the button, select a number button (1-4) in the dialogue box.

Image Capture/Save/Output

Images in their current format can be captured and saved in JPG, TIFF or PNG format on a Macintosh hard disk and output to a printer.

1. Capturing Images

When images from the digital visual presenter are transmitted to the display area, press the capture button ().

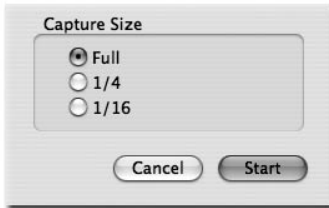

Select a capture size in the dialogue box. The entire image is captured in 1024x768, 1/4 in 512x384 and 1/16 in 256x192.

When capturing is complete, the captured image is displayed in the capture window.

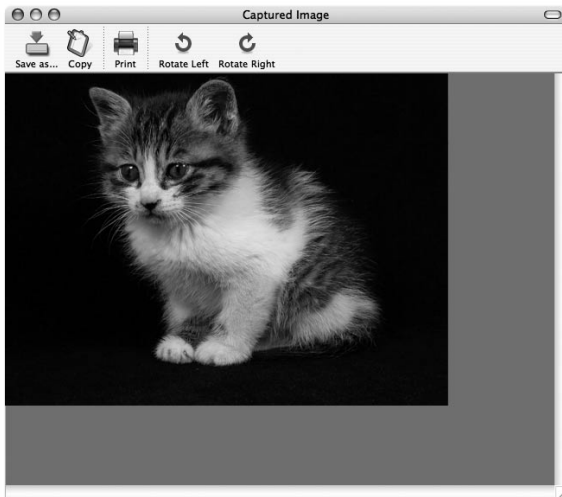

2. Saving Images

To save a captured image, press the "Save image..." button.

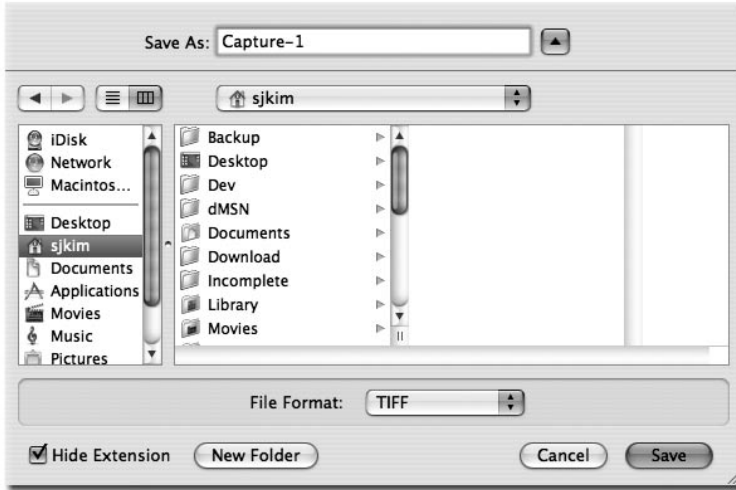

After specifying a filename and a saving format, press the "Save" button to save the image.

3. Image Output

Press the "Print" button in the capture window and the print dialogue box appears.

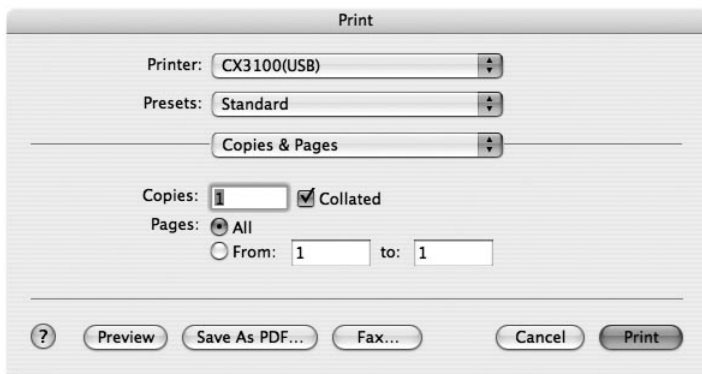

The contents of the dialogue box may differ depending on the type of printer.

The detailed print configuration including paper type and printing method are set according to the printer driver. Please refer to the manual of the printer currently being used.

Pressing the "Preview" button converts the current image to PDF format, allowing the user to check its condition before printing.

4. Copying Images

Press the "Copy" button in the capture window to copy an image to the clipboard. Images copied into the clipboard can be used in other applications, with the "Paste" function. This function can be also accessed by pressing the shortcut key "Ctrl-C" or selecting "Copy" in the "Edit" menu.

Quick Saving and Configuration

When an image is being displayed on the digital visual presenter, the user can quickly save it by pressing the shortcut key "Ctrl-K". The image is saved in 1024x768 size in quick saving mode.

The location and format in which an image will be saved can be specified at the configuration menu.

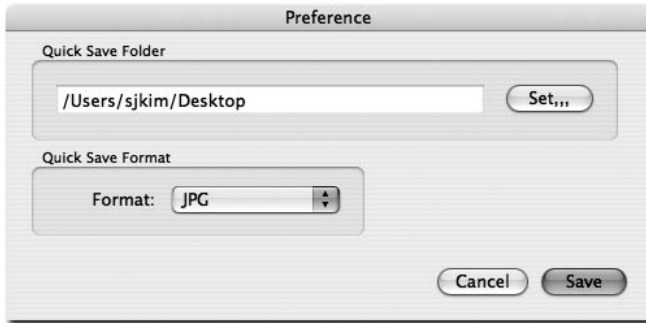

Images can be saved in TIFF, JPG or PNG format. TIFF format is a non-compressed format, whilst in JPG or PNG format images are compressed. With PNG format, there is no loss of image, but the number of colors in the image may be reduced.

The filename in which an image will be saved cannot be specified by the user, but consists of the current date and time.

✓ **Notice : The Quick Saving function works in USB 2.0 mode only.**

Image Rotation

The image in the capture window can be rotated by 90° horizontally. This rotation is applied when it is saved or printed.

Quick saving does not support image rotation.

Troubleshooting(Macintosh Program)

Symptom	Solution
If the SDP Viewer does not run	To run the SDP Viewer, the digital visual presenter must be connected to a Macintosh. The digital visual presenter power must also be turned on. Check the USB connection and the digital visual presenter power.
The device operates in USB 1.1 mode even when it is connected to a USB 2.0 compatible system.	To operate in USB 2.0 mode, the device must be connected to a USB 2.0 compatible port or hub. Connecting the device to a USB 1.1 hub connected to a USB 2.0 compatible port or a keyboard/monitor USB port makes it operate in 1.1 mode.
The device is connected to a USB 2.0 compatible port but the screen display is slow.	Close any other applications that are running at the same time. The screen display may be slow for some systems with a low-specification graphics board.

Memo

SAMSUNG

TECHWIN

Guide de l'utilisateur du logiciel du rétro-projecteur numérique Samsung

SAMSUNG

TECHWIN

SAMSUNG

English

French

German

Italian

Spanish

日本語

Contenu (Programme Windows)

Installation du logiciel du rétro-projecteur numérique Samsung ..3	
Configuration système	3
Installation du logiciel.....	4
Branchement du rétro-projecteur numérique Samsung à un PC	4
Installation du pilote USB.....	5
Installation du programme du rétro-projecteur numérique Samsung	7
Conseils d'installation	9
Comment puis-je savoir si le port USB de mon ordinateur est activé ?	9
Comment puis-je supprimer le pilote USB et le programme du rétro-projecteur numérique Samsung ?	10
Lancement du programme du rétro-projecteur numérique Samsung .. 11	
Aperçu du panneau de visualisation du rétro-projecteur numérique Samsung	12
Aperçu du panneau de contrôle du rétro-projecteur numérique Samsung	15
Capture, Enregistrement, Impression d'image	19
Aperçu du petit panneau de contrôle du rétro-projecteur numérique Samsung.....	22
Quick Save (touche [F2])	23
Application des fonctions DIP (Digital Image Effect Processing).....	24
Description du traitement d'effet de l'image numérique.....	25
Utilisation du pilote TWAIN du rétro-projecteur numérique Samsung	27
Balayage d'Images	28
Carte du Clavier	29
Utilisation du programme d'acquisition AVI du Digital Presenter Samsung.....	30
Pannes.....	35

Contenu (Macintosh Program)

- Installation du Visualiseur SDP**37
 - Configuration minimum du système37
 - Connexion du SDP38
 - Installation du programme39

- Fonctionnement du Visualiseur SDP** 43
 - Écran du visualiseur SDP 43
 - Boutons de commande du visualiseur SDP46
 - Capter/Enregistrer/Produire une image49
 - Enregistrement rapide et configuration52
 - Rotation d'image52

- Pannes(Macintosh Program)**53

Installation du logiciel du rétro-projecteur numérique Samsung

Le CD fourni du programme du rétro-projecteur numérique Samsung contient :

- Pilote USB
- Programme du rétro-projecteur numérique Samsung

Pour contrôler votre rétro-projecteur numérique sur le PC, enregistrer des images sur le disque dur de l'ordinateur ou imprimer des images, vous devez brancher le rétro-projecteur numérique Samsung au PC par l'interface USB, installer ensuite le pilote USB et le programme du rétro-projecteur numérique Samsung à l'aide du CD fourni.

Suivez les procédures ci-dessous.

Configuration système

Pour installer le logiciel du rétro-projecteur numérique Samsung, votre ordinateur doit disposer au minimum de la configuration suivante :

- Ordinateur IBM ou compatible IBM, processeur Pentium II 350Mhz ou supérieur (*USB 2.0 : Pentium 4 ou supérieur)
- Windows 98 ou supérieur (*USB 2.0 : Windows 2000 pro ou supérieur)
- Affichage : XGA 1024 x 768, 65536 couleurs ou supérieur
- Connecteur interface USB 2.0/1.1 (*USB 2.0 : puces USB de type intégré conseillées)
- 64Mo ou RAM supérieure (*USB 2.0 : 128Mo ou supérieur conseillés)
- Lecteur de CD-ROM

✓ **Remarque : Le mode USB 2.0 n'est pas officiellement supporté par les systèmes d'exploitation Windows 98/98SE/ME. Il ne fonctionne pas à une vitesse normale lorsque vous utilisez une carte PCI/PCMCIA de type USB 2.0.**

Installation du logiciel

Pour installer le logiciel

1. Branchez votre rétro-projecteur numérique Samsung au PC à l'aide du câble USB. Voir page actuelle.
 2. Installez le pilote USB. Voir page 5.
 3. Installez le programme de contrôle du rétro-projecteur numérique Samsung. Voir page 7.
- Suivez les instructions ci-dessous pour terminer l'installation.

Branchement du rétro-projecteur numérique Samsung à un PC

1. Assurez-vous que le rétro-projecteur numérique Samsung et l'ordinateur soient allumés.
2. Branchez une extrémité du câble USB sur le port USB du rétro-projecteur numérique Samsung.
3. Branchez l'autre extrémité sur le port USB de l'ordinateur.

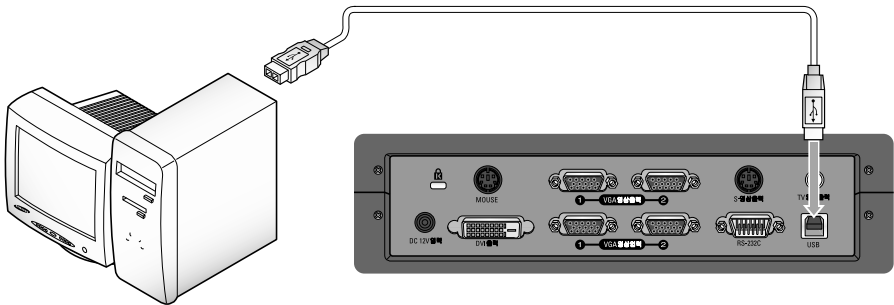

✓ Attention : • Nous vous conseillons d'effectuer le branchement sur le port USB rattaché à la carte mère de l'ordinateur.

(Il peut y avoir des problèmes avec un port USB situé à l'avant ou sur un concentrateur sans alimentation selon les ordinateurs.)

Installation du pilote USB

1. La boîte de dialogue Assistant d'ajout de nouveau matériel apparaît.
(Cas de Windows XP)



2. Cochez **Installer à partir d'une liste ou d'un emplacement spécifique (Avancé)** et cliquez sur Suivant. (Cas de Windows XP)



- ✓ **Remarque : Sous Windows 98, cela dépend du CD original de Windows 98.**

3. Insérez le CD du programme SAMSUNG dans votre lecteur de CD-ROM, cochez ensuite la case **lecteurs de CD-ROM et Inclure cet emplacement dans la recherche** puis tapez x:\ (où x représente la lettre du lecteur de CD-ROM). Cliquez sur Suivant.

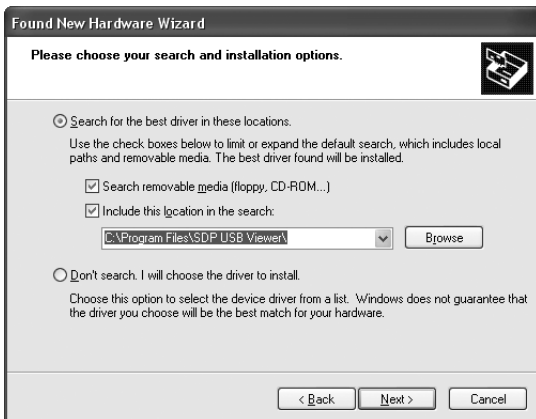

4. Cliquez sur Terminer. Le pilote USB est inséré.



Installation du programme du rétro-projecteur numérique Samsung



1. Insérez le CD du programme du rétro-projecteur numérique Samsung dans le lecteur de CD-ROM et le programme d'installation se lance automatiquement. Sélectionnez ensuite ANGLAIS. Cliquez sur Suivant.
2. La fenêtre Assistant d'installation s'ouvre. Cliquez sur **Suivant**.
3. Vous pouvez sélectionner les composants que vous souhaitez installer.

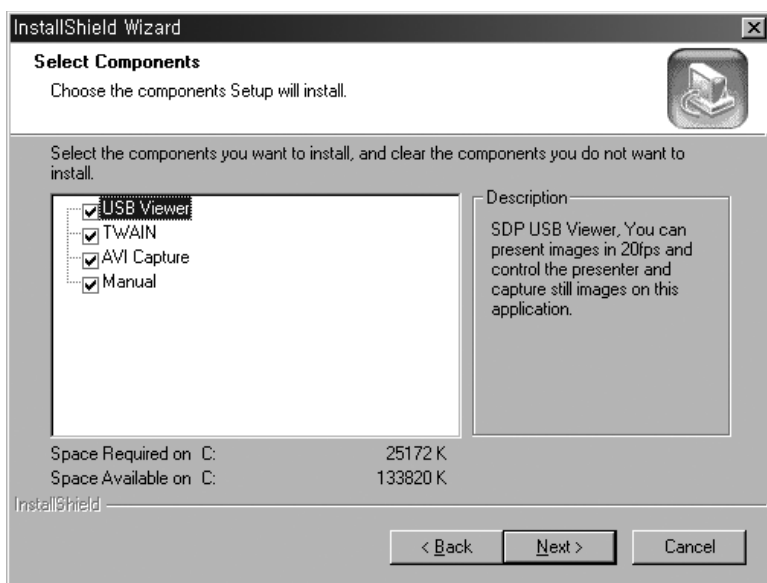

4. Choisissez d'installer le Codec video MPEG-4 pour la compression de fichiers AVI avec le programme d'acquisition AVI SDP. Si vous n'installez pas le Codec MPEG-4, il sera impossible de compresser les fichiers AVI. Nous vous recommandons donc d'installer le Codec.

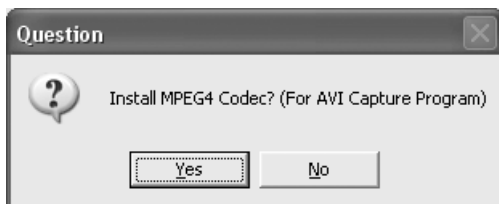

5. Lors de l'installation du codec MPEG-4, la boîte de dialogue xxx apparaît. Cliquez sur [Oui] pour terminer l'installation. Raccourci vers le manuel d'installation du programme d'acquisition AVI disponible à partir du menu [Démarrer].



6. Une fois le logiciel du rétro-projecteur numérique Samsung correctement installé, vous pouvez voir l'icône du **rétro-projecteur numérique Samsung** dans le menu [Démarrer] et le raccourci **Manuel du logiciel** dans le menu [Démarrer].



Conseils d'installation

Comment puis-je savoir si le port USB de mon ordinateur est activé ?

1. Nous expliquerons sous Windows XP. Trouvez le Gestionnaire de périphérique dans d'autres versions de Windows par vous-même.
2. Sélectionnez Démarrer → Système → Gestionnaire de périphérique
3. Si vous voyez contrôleurs d'hôte USB et des concentrateurs USB répertoriés, l'interface USB est activée.
4. Si vous voyez contrôleur d'hôte USB amélioré, le mode USB 2.0 est activé correctement.

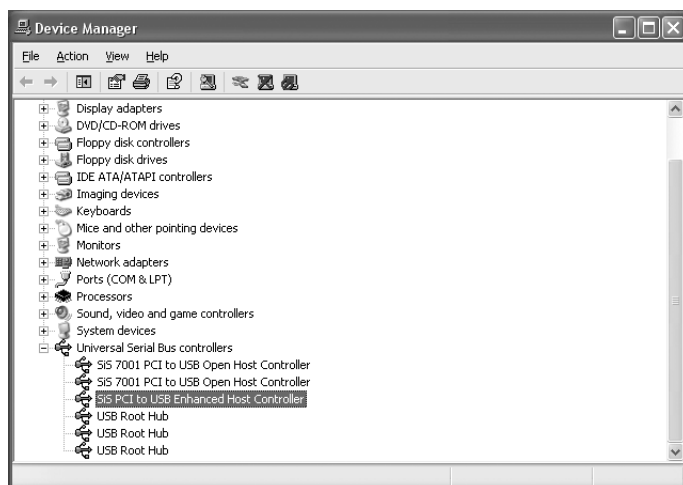

Comment puis-je supprimer le pilote USB et le programme du rétro-projecteur numérique Samsung ?

Pilote USB :

1. Nous expliquerons sous Windows XP. Trouvez le Gestionnaire de périphérique dans d'autres versions de Windows par vous-même.
2. Sélectionnez Démarrer → Système → Gestionnaire de périphérique
3. Cliquez sur l'icône plus (+) avant le système imageur.
4. A partir des éléments du système imageur, sélectionnez Rétro-projecteur numérique Samsung SDP et cliquez ensuite sur Supprimer. Dans la boîte de dialogue Confirmation de suppression de périphérique, cliquez sur OK.

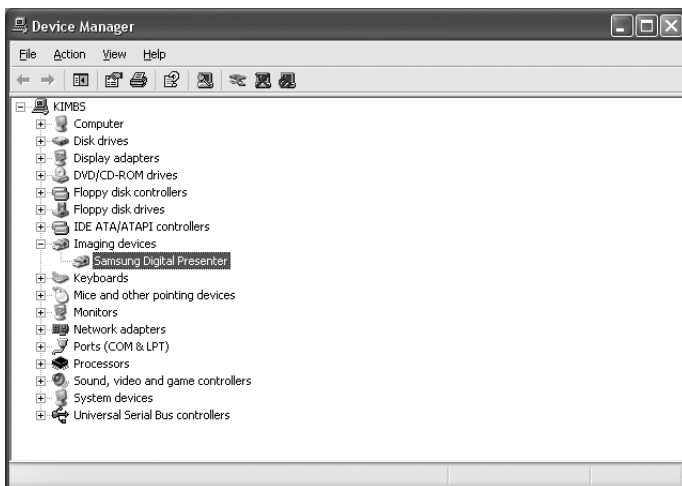

Programme du rétro-projecteur numérique Samsung :

1. Sélectionnez SDP USB Viewer dans le Panneau de configuration → Ajout/Suppression de programmes.
2. Lancez à nouveau le programme d'installation comme auparavant. Suivez le programme d'installation et choisissez la touche Supprimer dans Modifier/Réparer/Supprimer.

Lancement du programme du rétro-projecteur numérique Samsung

1. Assurez-vous que votre rétro-projecteur numérique Samsung est branché au PC et que les deux sont allumés.
2. Double-cliquez sur l'icône SDP USB (placée automatiquement sur le bureau de Windows lors de l'installation). Vous pouvez également sélectionner le programme du rétro-projecteur numérique Samsung en cliquant sur Démarre → Programmes → SDP USB Viewer
3. Le panneau de visualisation et le panneau de contrôle du rétro-projecteur numérique Samsung s'ouvrent.
4. L'état actuel USB (mode USB 2.0 ou mode USB 1.1) est écrit dans la barre de titre du panneau de contrôle. Les images du rétro-projecteur numérique Samsung s'affichent dans la fenêtre du panneau de visualisation.

* Barre de titre du panneau de contrôle (cas du mode USB 2.0)

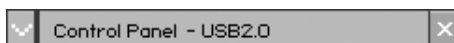

* Barre de titre du panneau de contrôle (cas du mode USB 1,1)

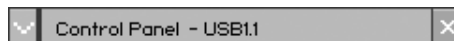

✓ **.Remarque :** •Le programme du rétro-projecteur numérique Samsung ne se lance pas si le rétro-projecteur n'est pas branché au PC ou s'il n'est pas allumé.

- Le mode SCREEN FULL est réglé pour une résolution XGA(1024 x 768).
- Le mode SCREEN FULL est réglé pour une résolution XGA(1024 x 768).

✓ **Attention :** •Lors de la visualisation, la capture ou l'impression d'image avec le programme ou le pilote TWAIN, n'éteignez pas le rétro-projecteur et ne retirez pas le câble USB du PC.

Cela risque de causer des problèmes au rétro-projecteur ou au PC.

Aperçu du panneau de visualisation du rétro-projecteur numérique Samsung



1 Zone de visualisation

Vous pouvez voir les images présentées par le rétro-projecteur dans cette zone.

Lorsque vous réglez l'image en utilisant le panneau de commande du rétro-projecteur numérique Samsung ou la commande à distance, vous pouvez voir le résultat appliqué dans cette zone.

2



- **Description de la touche panneau de visualisation (invisible en mode FULL).** Vous permet de sélectionner la taille de l'image d'entrée.

QUAR : taille de l'image 256 x 192, fenêtre du panneau de visualisation normal

HALF : taille de l'image 512 x 384, fenêtre du panneau de visualisation normal
Appuyez sur la touche [Esc] si vous souhaitez rétablir le mode HALF à partir d'un autre mode.

FULL : taille de l'image 1024 x 768, le panneau de contrôle est fermé et le petit panneau de contrôle s'ouvre. (Il est conseillé de sélectionner ce mode sur un écran XGA ou supérieur.)

SCREEN FULL: taille de l'image 1024 x 768, le panneau de contrôle est également fermé et le petit panneau de contrôle s'ouvre. La barre de titre et la barre de tâche disparaissent. (Pour sélectionner le mode SCREEN FULL : Appuyez sur les touches [Alt + Enter].)

3



Q-SAVE : Permet de capturer et d'enregistrer des images par le raccourci [F2] ou la touche Q-SAVE. (Voir page 18 pour des détails.)

PANNEAU DE CONTROLE : Permet de réactiver la fenêtre du panneau de contrôle.

EXIT : Permet de quitter le programme.

4

Option Dialog

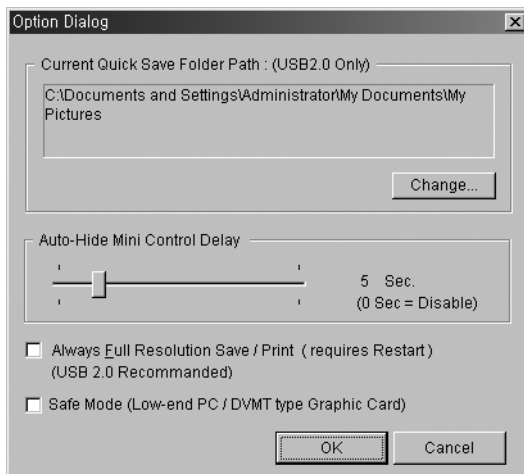

- 1) Current Q-SAVE folder path (USB 2.0 only)
 Vous pouvez modifier le dossier Q-SAVE pour enregistrer les images lorsque vous appuyez sur la touche Q-SAVE ou [F2].
 (Voir page 23 pour des détails relatifs à Q-SAVE.)
 - 2) Auto-Hide Mini Control Delay
 Vous pouvez régler la durée d'affichage que vous souhaitez pour le petit panneau de contrôle en mode SCREEN FULL. La valeur par défaut est de 5 secondes. Les valeurs se situent entre 0 et 30. Lorsque vous paramétrez sur 0 seconde le petit panneau de contrôle est toujours visible. (Voir page 22 pour des détails relatifs au petit panneau de contrôle.)
 - 3) Always Full Resolution Save/Print
 Dans HALF du mode QUAR, l'image est appliquée en taille ENTIERE (1024 x 768) lorsque vous appuyez sur les touches SAVE/Q-SAVE/PRINT.
 - 4) Mode Safe
 L'utilisation de certains ordinateurs bas (y compris les cartes graphiques de type DVMT) cause des problèmes d'affichage des images à un taux de 20 images/sec(USB2.0).
 Le programme peut fonctionner plus lentement avec 10 images/sec.
- ✓ **.Remarque : •Assurez-vous de redémarrer le programme de visualisation lorsque vous cochez l'élément 'Always Full Resolution Save/Print'. (Mode USB 2.0 conseillé)**

Aperçu du panneau de contrôle du rétro-projecteur numérique Samsung

Avec le programme du rétro-projecteur numérique de Samsung vous pouvez contrôler et régler les images présentées par votre rétro-projecteur. Vous pouvez également l'enregistrer en tant que fichier graphique et imprimer les images sur l'imprimante branchée au PC.

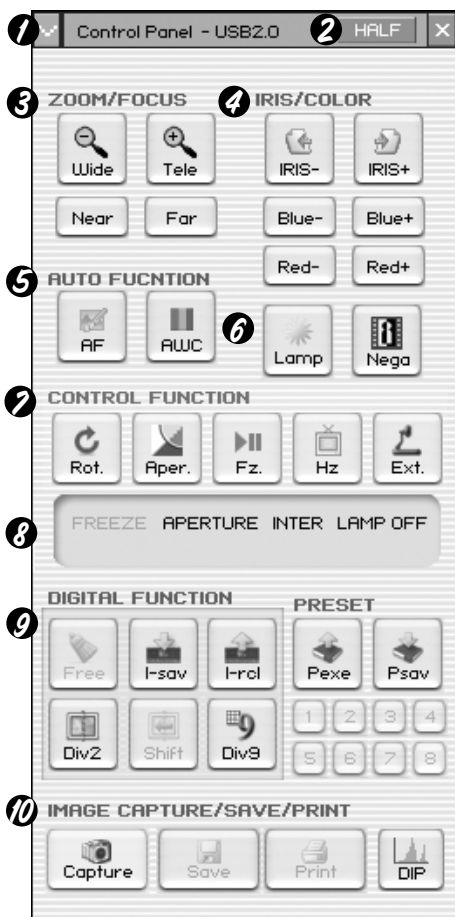

Utilisation du panneau de contrôle du rétro-projecteur Samsung

1. Vous pouvez contrôler la capture, enregistrer et imprimer les images à partir du panneau de contrôle.
2. Les touches du panneau de contrôle sont identiques à celles du rétro-projecteur numérique Samsung ou celles de la commande à distance. (Pour des détails, reportez-vous au manuel de l'utilisateur du rétro-projecteur numérique Samsung.)

1



1. Panneau de contrôle \neq Interrupteur du petit panneau de contrôle
En mode FULL vous pouvez changer le panneau de contrôle en petit panneau de contrôle.

2



2. Touche HALF (Invisible dans le panneau de contrôle habituel.)
Cette touche apparaît lorsque vous choisissez le panneau de contrôle en mode FULL. Le programme est nécessaire pour revenir à la fenêtre normale. (Raccourci : touche [Esc])

3



Wide/Tele : Réduit ou agrandit la taille de l'image à l'écran.

Near/Far : Permet de régler la mise au point

4



DIAPHRAGME IRIS+/- :

Règle la luminosité de l'image à l'écran.

Blue +/- : Permet de régler la couleur bleue.

Red +/- : Permet de régler la couleur rouge.

5



AF : Permet de régler la mise au point automatique

AWC : Permet de régler la couleur automatiquement

6



LAMP : Permet d'allumer ou d'éteindre la lampe

7



NEGA/POSI: Permet de passer d'un film positif à un film négatif, et vice-versa.

8



Rot. (Tourner) : Pour tourner l'image de 90° / 180° / 270° / 0°
Les images du panneau de visualisation ne changent pas.
(Disponible sur le DXA uniquement)

Aper. (Ouverture) : Permet d'allumer ou d'éteindre le mode aperture. (MODE TEXT /MODE IMAGE)

Fz. (Figer) : Permet d'allumer ou d'éteindre le mode Freeze. Les images du panneau de visualisation ne changent pas.

NTSC/PAL: Permet de passer d'un mode de sortie vidéo NTSC à un mode de sortie vidéo PAL, et vice-versa.

Ext. (Externe) : A utiliser pour sélectionner l'image interne ou externe. Les images du panneau de visualisation ne changent pas.

9



Affiche l'état de FONCTION DE CONTROLE et FONCTION NUMERIQUE, PREREGLAGE. Affiche l'état actuel du rétro-projecteur ainsi que numéro sélectionné dans l'état FONCTION NUMERIQUE, PREREGLAGE.

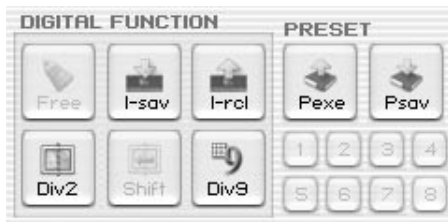

La touche DIGITAL FUNCTION/PRESET a une interaction avec la touche numérique (1-8). (Reportez-vous au manuel de l'utilisateur du rétro-projecteur numérique Samsung)

I-sav(Image Save) /I-rc1(Image Recall):

- Enregistre l'image projetée dans la mémoire de cette unité
- Rappel l'image de la mémoire.
Pour enregistrer/rappeler l'image, appuyez sur la touche I-sav /I-rc1 et indiquez l'emplacement dans la mémoire sous 5 secondes à l'aide des touches numériques de 1 à 8.(Disponible sur le DXA uniquement)

Div2(Image Divide) :

Permet de diviser l'écran pour afficher à la fois l'image actuelle et l'image rappelée de la mémoire simultanément sur un écran. Appuyez sur Div2 et indiquez l'emplacement de la mémoire dans les 5 secondes à l'aide des touches numériques de 1 à 8.(Disponible sur le DXA uniquement)

Shift :

Permet de déplacer l'image indiquée sur l'écran de droite à gauche pour afficher la partie cachée de l'image.(Disponible sur le DXA uniquement)

Div9(3 x 3 Multi):

Permet de voir toutes les images dans la mémoire (jusqu'à 8 photos) sur un écran. Pour voir l'image entière, appuyez sur les touches numériques de 1 à 8 sous 5 secondes.(Disponible sur le DXA uniquement)

Free :

Permet d'arrêter la fonction de traitement de l'image actuelle et de revenir au mode normal mode.(Disponible sur le DXA uniquement)

Psav(Preset Save)/Pexe(Preset Execution) :

Permet d'enregistrer les valeurs du paramétrage utilisateur personnalisé ou d'activer le paramétrage utilisateur pré-réglé. Après avoir appuyé sur la touche Psav /Pexe appuyez sur les touches numériques de 1 à 4 sous 5 secondes.

Capture/Enregistrement/Impression d'image

Vous pouvez enregistrer l'image actuellement affichée sur le panneau de visualisation en tant que fichier graphique au format BMP ou JPEG. Faites comme indiqué ci-après :

10



1. Le panneau de visualisation du rétro-projecteur numérique Samsung affiche l'image actuellement présentée par le rétro-projecteur. Lorsque l'image que vous souhaitez est affichée dans le panneau de visualisation, cliquez sur la touche Capture.
 2. Lorsque la capture est terminée, les touches Release, Save et Print sont activées
- Enregistrement d'images**

Enregistrement d'images

1. Cliquez sur la touche [Save] pour enregistrer l'image capturée dans le mode Capture.
2. Indiquez le nom du fichier, le format du fichier et le chemin du fichier. Cliquez ensuite sur Save dans la boîte de dialogue Save As. L'image est enregistrée sous un format de fichier.

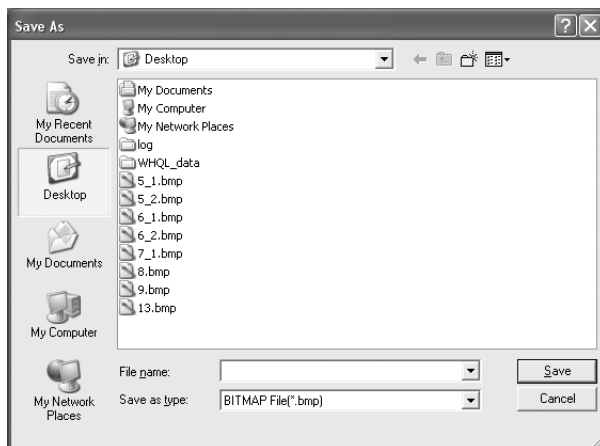

3. Lorsque vous avez terminé, appuyez sur la touche Release pour quitter le mode Capture. La touche Release disparaît et la touche Capture est disponible.

Impression d'images

1. Lorsque la capture est terminée, la touche Print est activée. Cliquez sur la touche Click et la boîte de dialogue Page Setup apparaît.
2. Sélectionnez Paper size/Print position/Print size/Orientation etc.

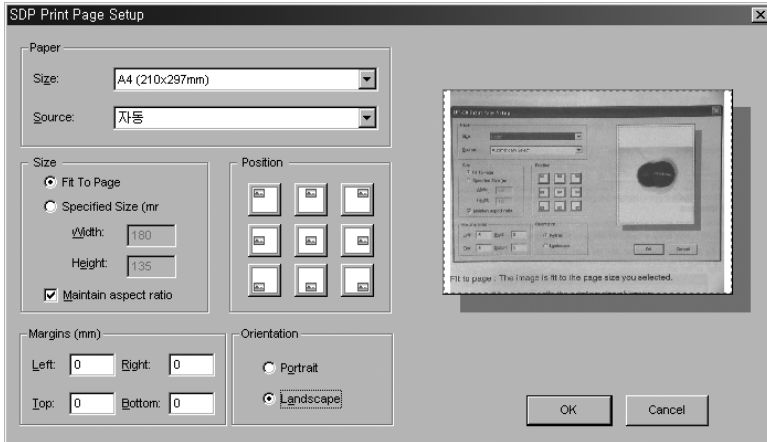

- Fit to page : L'image doit correspondre à la taille de papier que vous avez sélectionné.
- Specified : Vous pouvez indiquer la taille d'impression de l'image.
- Maintient du format de l'image
- Margins : Vous pouvez paramétrer les marges du papier.
- Orientation : Vous pouvez paramétrer l'orientation de l'impression.

3. Sélectionnez les options d'impression et cliquez sur OK pour démarrer l'impression.
4. Une fois l'impression effectuée, cliquez sur la touche Release pour quitter le mode capture. Si vous ne le quittez pas, le panneau de visualisation reste occupé par l'image capturée.

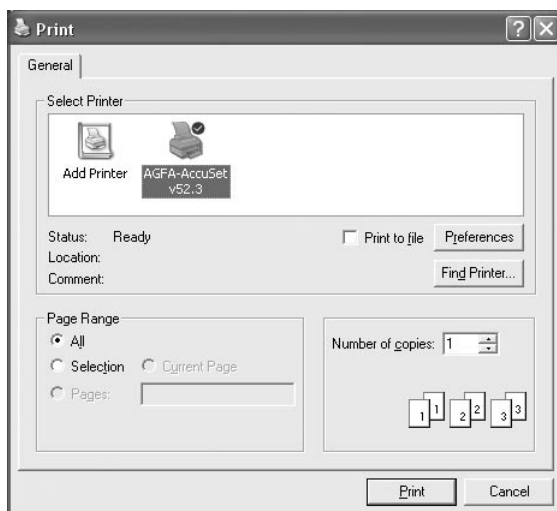

- ✓ **Remarque :** • La taille Enregistrer/Imprimer est à l'origine paramétrée à la même taille que celle de l'image du panneau de visualisation. Pour Enregistrer/Imprimer l'image à sa taille complète (XGA), cochez l'élément 'Always Full Resolution Save/Print' dans la boîte de dialogue Option.
 - Cela peut prendre 0,5 ~ 2 secondes pour capturer ou quitter l'image en mode USB 1.1.
- ✓ **Attention :** • Si vous imprimez l'image au moyen du serveur d'impression, nous vous conseillons d'installer l'imprimante sur le port TCP/IP standard.
 - Lorsque vous imprimez l'image au moyen d'une imprimante réseau partagée, les performances d'impression peuvent être diminuées sur votre réseau et la visionneuse SDP risque de fonctionner plus lentement.

Aperçu du petit panneau de contrôle du rétro-projecteur numérique Samsung

Le petit panneau de contrôle est utilisé pour ne pas cacher l'image en mode FULL et il contient les fonctions clé de panneau de contrôle. Si vous souhaitez utiliser le panneau de contrôle, appuyez sur la touche ⑤

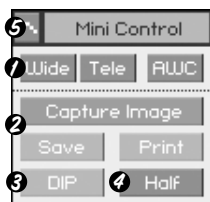

- ① Wide /Tele /AWC : Voir page 16.
- ② Capture Image/ Save /Print : Voir page 19.
- ③ DIP : Voir page 24.
- ④ Half : Voir page 16.
- ⑤ Ouvre le panneau de contrôle dans lequel vous pouvez contrôler les fonctions du rétro-projecteur.

- ✓ Remarque : • Le petit panneau de contrôle disparaît en quelques secondes, vous pouvez paramétrer ce moment dans la boîte de dialogue option. (Par défaut : 5 secondes, voir page 13 pour les détails.)
- Lors de la capture, le petit panneau de contrôle n'apparaît pas.
- Lorsque vous passez du petit panneau de contrôle au panneau de contrôle, le panneau de contrôle ne disparaît pas de lui même.
- Vous pouvez voir le petit panneau de contrôle en mode FULL/SCREEN FULL.

Quick Save (touche [F2])

Vous pouvez enregistrer rapidement par la touche ou le raccourci.

Q-SAVE est uniquement disponible en mode USB 2.0. Il est possible de paramétrer le chemin du fichier image dans la boîte de dialogue Option. (Le chemin par défaut se trouve à l'endroit d'installatin du programme du rétro-projecteur numérique Samsung + QuickCap.)

Comment faire un enregistrement rapide

1. Lorsque l'image fermée est affichée dans le panneau de visualisation, cliquez sur la touche Q-SAVE ou appuyez sur la touche [F2] pour enregistrer rapidement.
2. L'image est enregistrée au format JPEG, dans le dossier 'QuickCap', dans le répertoire où le programme est installé. (ex> c:\program files\SDP USB Viewer\Quick Cap ou un répertoire indiqu que vous avez paramétré dans la boîte de dialogue option)
3. Le fichier est automatiquement nommé sous cette forme
AAAAMMDDHHMMSS.jpg.

(ex> 20040330_152340.jpg)

- ✓ **Remarque :**
- **En mode Capture, l'enregistrement rapide n'est pas disponible.**
 - **La taille de capture par défaut est identique à celle de l'image du panneau de visualisation.**
 - **Si vous avez coché l'élément 'Always Full Resolution Save/Print' dans la boîte de dialogue Option l'image est enregistrée en taille entière.**
 - **En mode FULL/SCREEN FULL, le seul raccourci disponible est [F2] et permet d'exécuter la fonction Q-SAVE.**
 - **Si vous exécutez Q-SAVE deux fois ou plus en l'espace d'une seconde, la dernière image est uniquement enregistrée dans le dossier QuickCap.**

Application des Fonctions DIP (Digital Image Effect Processing)

DIP produit un effet impressionnant sur une sélection en affichant des pixels et en trouvant et mettant en surbrillance le contraste sur une image.

L'imga eoriginale du rétro-projecteur ne change pas. L'image DIP est transformée uniquement dans le PC.

DIP est uniquement disponible en mode USB 2.0.

Utilisation de DIP pour l'effet d'image numérique



1. Lorsque l'image du rétro-projecteur est affichée, si vous cliquez sur la touche DIP du (petit) panneau de contrôle, le panneau DIP s'ouvre. Cette touche n'est pas disponible lors de la capture.

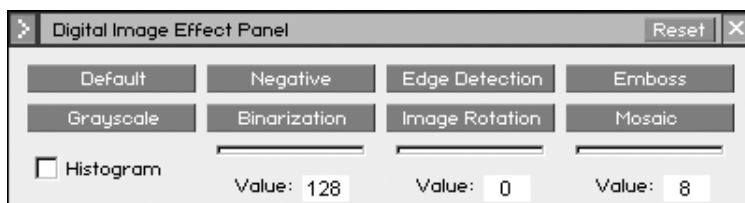

2. Lorsque vous cliquez sur la touche pour l'effet que vous souhaitez produire, l'image avec l'effet appliqué s'affiche sur le panneau de visualisation. Vous pouvez régler la valeur de la souris ou du clavier en mode Binarization/Image Rotation / Mosaic mode.
3. Cliquez sur la touche par défaut pour revenir à l'état de l'image originale.(image avec couleurs RVB)
4. Cliquez sur la touche Reset pour réinitialiser les valeurs par défaut en mode Binarization /Image Rotation /Mosaic.

Description du traitement d'effet de l'image numérique

- 1) Default : L'image originale (couleurs RVB)
[Utilise : Affiche l'image originale du retro-projecteur.]
- 2) Grayscale : L'image (couleurs RVB) est changée en échelle de gris.
[Utilise : Vous pouvez améliorer la lisibilité de l'image.]
- 3) Histogram : Le programme affiche l'histogramme sur le côté supérieur gauche. Cet effet est disponible en mode Default, Grayscale, Binarization mode.
[Utilise : Vous permet de régler la valeur de la luminosité du rétro-projecteur numérique ou d'allumer ou d'éteindre la lampe.]

✓ **Remarque** : Un histogramme illustre comment les pixels d'une image sont distribués en répertoriant le numéro des pixels à chaque niveau d'intensité de couleur. Ceci peut vous montrer si l'image contient assez de détails dans les ombres (indiqué dans la partie de gauche de l'histogramme), les tons moyens (indiqué au milieu) et les clairs (indiqué dans la partie de droite) afin de faire une bonne correction. L'histogramme donne également une image rapide de la gamme de tons de l'image ou du type clé de l'image.

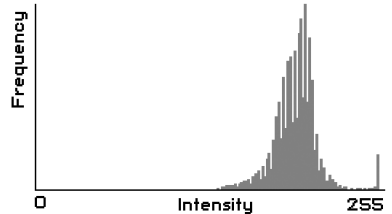

- 4) Negative : Ceci permute en l'image positive et négative.
[Utilise: Convertit le film ou la diapositive en image positive.]
- 5) Binarization : Binarization : Attribue l'image à une valeur seuil de 1 ou 0. Le seuil s'étend de 16~251 et la valeur n'est pas décidée automatiquement. La valeur par défaut est 128 et vous pouvez la paramétrer par la souris ou les touches [←], [→].
[Uses : Applied to Image Analysis / Image Interpretation. (OCR, Pattern Recognition)]
[Utilise : Appliqué à Image Analysis / Image Interpretation. (OCR, Reconnaissance de caractères)]
- 6) Edge Detection : Edge Detection : Identifie les zones de l'image ayant des transitions significatives et met en valeur les bords. Find edges souligne les bords d'une image en utilisant le masque Prewitt.
[Utilise : Appliqué à Image Analysis /Image Interpretation dans la vision de l'ordinateur.]

7) Image Rotation : Cet effet vous permet de tourner une image entière. Vous pouvez la tourner facilement ($-180^\circ \sim +180^\circ$) par la souris ou les touches [], []. Il se peut que vous ne puissiez pas voir l'image dans sa totalité étant donné qu'elle est tournée au centre.

[Utilise : Tourne une image de $-180 \sim +180$ degrés pour la visualiser ou l'enregistrer.]

8) Emboss : Effectue une sélection en convertissant la couleur de remplissage en gris et en traçant les bords avec la couleur de remplissage d'origine.

[Utilise: Appliqué à Image Analysis / Image Interpretation dans la vision de l'ordinateur.]

9) Mosaic : Dessine l'image comme si elle était faite de micro-images ou de mosaïque. La valeur par défaut est 8 et vous pouvez régler la valeur grâce à la souris ou aux touches [←], [→]

[Utilise : Les mosaïques de l'image d'origine du rétro-projecteur numérique.]

Effets de l'image numérique	Enregistrer	Imprimer	Durée de traitement	Plage
Par défaut	<input type="radio"/>	<input type="radio"/>	Rapide	
Echelle de gris	<input type="radio"/>	<input type="radio"/>	↑	
Négatif	<input type="radio"/>	<input type="radio"/>		
Binarisation	<input type="radio"/>	<input type="radio"/>		16~251
Détection de bord	<input type="radio"/>	<input checked="" type="radio"/>		
Rotation de l'image	<input type="radio"/>	<input checked="" type="radio"/>		$-180^\circ \sim +180^\circ$
Emboss	<input type="radio"/>	<input checked="" type="radio"/>	↓	
Mosaïque	<input type="radio"/>	<input checked="" type="radio"/>	Lent	0 ~16

Utilisation du pilote TWAIN du rétro-projecteur numérique Samsung

1 Configuration système

- Pilote du périphérique USB du rétro-projecteur numérique Samsung
- Programme d'application supporté par TWAIN

*Pour utiliser le pilote TWAIN votre PC doit être équipé du pilote du périphérique USB du rétro-projecteur numérique Samsung.

2. Installez le pilote TWAIN du rétro-projecteur numérique Samsung

- Reportez-vous à 'Installation du programme du rétro-projecteur numérique Samsung'. (Voir page 7 pour les détails.)
- Si vous n'avez pas installé le pilote TWAIN dans le programme Install Shield vous devez l'installer séparément.

3. Lancement du pilote TWAIN dans votre logiciel d'application (cas par cas)

1) Adobe Photoshop : [File] → [Import] → [SDP TWAIN Data Source]

2) JASC Paintshop Pro :

[File] → [Import] → [TWAIN] [Select Source...] Sélectionnez ensuite SDP TWAIN
[File] → [Import] → [TWAIN] → [Acquire...]

3) Microsoft Office :

[Insert] → [Image] → [Scanner or Digital Camera ...]
Sélectionnez [SDP TWAIN Data Source], puis [Custom Insert].

4) Pour d'autres logiciels d'application supportés par TWAIN, reportez-vous au manuel d'application.

4 Balayez les images par le pilote SDP TWAIN

Le pilote TWAIN du rétro-projecteur numérique Samsung fonctionne pratiquement de la même manière que le programme USB du rétro-projecteur numérique Samsung. Reportez-vous à la description de ce programme (page 14) excepté pour la fonction TWAIN.

- ✓ **Remarque** : • Avec le pilote SDP TWAIN vous pouvez capturer et balayer une image de taille complète (1024 x 768) en mode HALF preview mode.e.
- ✓ **Attention** : • Le pilote TWAIN du rétro-projecteur numérique Samsung ne supporte pas Q-SAVE, DIP et la balayage de la taille d'image QUAR(256 x 192).
 - Etant donné que certains logiciels graphiques comportent des erreurs , une erreur est susceptible de se produire lors du balayage du pilote SDP TWAIN. Téléchargez et installez le dernier patch de mise à niveau du logiciel ou demandez l'assistance technique du vendeur de logiciel.

Balayage d'images



- 1 Les images d'un rétro-projecteur sont affichées sur le panneau de visualisation. Sélectionnez la taille que vous souhaitez balayer par TWAIN. (La taille par défaut : mode HALF sur le panneau de visualisation)
- 2 Appuyez sur la touche Capture pour balayer dans le programme d'application.



- 3 Lorsque la capture est terminée, la touche TWAIN Scan est activée. Si vous cliquez sur la touche l'image capturée est transférée au programme d'application.
- 4 Pour plus d'informations concernant le pilote TWAIN, reportez-vous au manuel de l'application graphique.

- ✓ **Remarque :** • En mode FULL /SCREEN FULL, vous pouvez balayer uniquement la taille d'image FULL(1024 x 768). Vous ne pouvez pas balayer la taille d'image HALF(512 x 384) en mode FULL Preview .

Carte du clavier

Touches	Description	Remarque
[Art+Enter]	Paramètre la fenêtre du mode SCREEN FULL	
[ESC]	[Lors de l'affichage] Revient au mode HALF size	
	[Lors de la capture] Arrête la capture de l'image	
[F2]	Vous pouvez indiquer le chemin où vos images à enregistrement rapide se trouvent. voir page 23.) Pour faire fonctionner Q-SAVE, les autres fonctions sont temporairement non disponibles.	
[Alt + F4]	Exits this program.	

Utilisation du programme d'acquisition AVI du Digital Presenter Samsung

Grâce au programme d'acquisition AVI du Digital Presenter Samsung, vous pouvez faire de l'acquisition d'images numériques à partir du Digital Presenter (512x384 pixels, 20 images/seconde) vers un fichier AVI. (USB 2.0 uniquement)

1. Assurez-vous que votre Digital Presenter Samsung est connecté au PC et que tout deux sont allumés.
2. Sélectionnez et cliquez sur [Démarrer] → [Programmes] → [SDP USB Viewer] → [SDP AVI Capture]
3. Le programme d'acquisition AVI est disponible en mode USB2.0 (Windows 2000/XP ou supérieur)
(voir page 3, Configuration minimum)



- ✓ **Avertissement :** • Si votre PC utilise le système de fichiers FAT32, la taille limite par fichier est de 4 Go maximum. Vérifiez votre système de fichiers Windows en consultant les propriétés de votre volume.

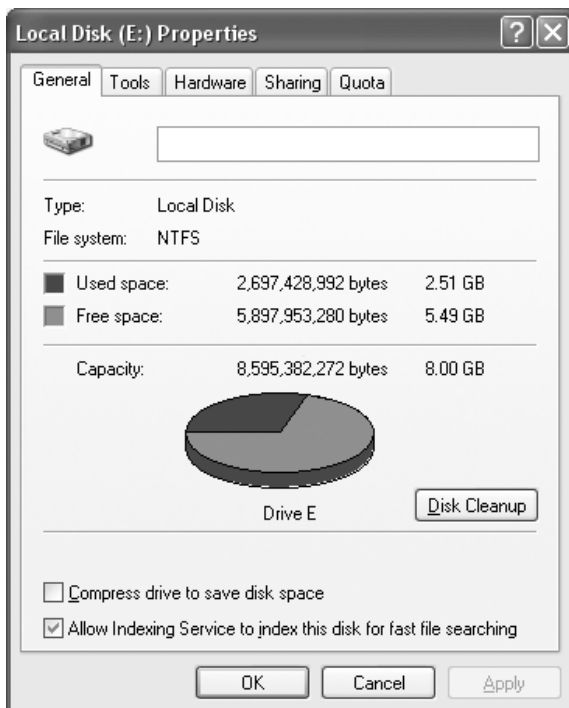

Vous devez formater ou convertir votre système de fichiers pour faire de l'acquisition nécessitant plus de 4 Go pour un seul fichier. Nous recommandons l'utilisation du Codec vidéo MPEG-4. (Consulter le service d'assistance technique pour les fonctions de formatage et de conversion).

	FAT32	NTFS
Taille Maximum par Fichier	4 Go	Aucune limite
Sans Compression	Environ 6 minutes	Aucune limite
MPEG-4 Haute Qualité	Environ 12 heures	Aucune limite
MPEG-4 Basse Qualité	Environ 40 heures	Aucune limite

* « Aucune limite » concernant le système NTFS signifie « Taille du fichier limitée uniquement par la taille du volume »

4. Utilisation du Programme d'acquisition AVI SDP

(1) Limite du Temps d'Acquisition

Vous pouvez définir un temps d'acquisition maximum du fichier AVI d'une durée fixe définie en minutes. Le programme affichera l'espace Disque Dur nécessaire approximativement, en fonction du Mode de Compression.

- ✓ **Remarque : La taille du fichier AVI après acquisition peut varier par rapport à la taille d'acquisition donnée approximativement ; ceci est dû au nombre d'images animées ou aux images perdues (« dropped frames »).**

(2) Mode de Compression

Vous avez la possibilité de choisir parmi trois modes de compression (3-type)

1> Aucune Compression

- Le fichier AVI après acquisition ne sera pas compressé.
- Permet d'acquérir un fichier AVI de meilleure qualité sans distorsion d'images.
- Espace Disque Dur requis : 39 Go / heure
- Perte d'images pouvant se produire fréquemment en cas d'utilisation d'un Disque Dur à faible vitesse.

2> MPEG-4 (Haute Qualité)

- Le fichier AVI après acquisition sera compressé en utilisant le Codec MPEG-4.
- Permet d'acquérir des images en mouvement rapide grâce au Codec MPEG-4 de Haute Qualité.
- Espace Disque Dur requis: environ 300 Mo / heure

3> MPEG-4 (Basse Qualité)

- Le fichier AVI après acquisition sera compressé en utilisant le Codec MPEG-4.
- Permet d'acquérir des images en faible mouvement (comme les manuscripts ou les stopped objects) avec moins d'espace Disque Dur disponible mais avec une faible qualité d'image.
- Espace Disque Dur requis: environ 99 Mo / heure

- ✓ **Remarque : Si votre CPU est un modèle d'entrée de gamme, la perte d'images peut survenir fréquemment en utilisant le Codec MPEG-4, et la durée d'acquisition du fichier AVI peut varier par rapport à la durée réelle de la séquence.**

(3) Etat de l'Acquisition

Après le début de l'enregistrement, un voyant lumineux rouge indique l'état de l'acquisition et le temps d'acquisition s'affiche en dessous de ce voyant.

(4) Basculement vertical de l'image

Selon la position de l'objectif du Digital Presenter, la prévisualisation des images peut être inversée. Ainsi, en utilisant l'option de basculement d'image vertical, vous pouvez réaliser une acquisition d'image orientée correctement.

(5) Nombre d'Images par Seconde (« frame/second »)

Le choix du nombre d'images par seconde vous permet de définir combien d'images animées seront enregistrées par seconde. Nous recommandons 20 images/seconde. Si votre ordinateur n'est pas suffisamment rapide pour acquérir et compresser les images, vous devez réduire le nombre d'images par seconde en adéquation avec votre système.

✓ **Remarque : Par exemple, si vous faites une acquisition AVI d'1 minute en utilisant la fonction de Limitation du Temps d'Acquisition mais que l'enregistrement du fichier AVI dure 30 secondes (par défaut : 20 images/sec), vous devez réduire le nombre d'image par seconde à 10 (car $20 \times (30/60) = 10$) afin de permettre une acquisition en temps réel de la vidéo.**

(6) Affichage de l'heure locale dans le fichier AVI

Grâce à cette option, vous pouvez afficher l'heure locale dans la partie supérieure gauche de la fenêtre de lecture du fichier AVI.

(7) Affichage de la légende utilisateur dans le fichier AVI.

Grâce à cette option, vous pouvez afficher la légende définie par l'utilisateur (jusqu'à 50 caractères) dans la partie supérieure gauche de la fenêtre de lecture du fichier AVI.

(8) Acquisition

Après avoir défini les paramètres de votre fichier AVI, vous pouvez commencer l'acquisition en cliquant sur le bouton Capture. Indiquez le nom du fichier et son chemin d'accès. Cliquez ensuite sur Save (« enregistrer ») dans la boîte de dialogue « Save As » (« enregistrer sous »). Le processus d'acquisition débutera sur la base du fichier sélectionné³.

(9) Arrêt

Le bouton Stop sera actif après le démarrage de l'acquisition ; vous pouvez sauvegarder le fichier AVI de façon sûre en cliquant sur le bouton Stop.

(10) Quitter le programme

Quittez [Exit] le programme d'acquisition AVI.

- ✓ **Noter :**
- 1. Lors de l'acquisition, il ne faut ni éteindre le Digital Presenter ni déconnecter le câble USB du PC. Ceci pourrait occasionner une défaillance du Presenter ou du PC.**
 - 2. Lors de l'acquisition, le bouton [Exit] ne permet pas de finaliser le fichier AVI. Pour sauvegarder le fichier AVI de façon sûre, appuyer d'abord sur le bouton [Stop].**
 - 3. Le programme d'acquisition AVI et le programme USB Viewer ne sont pas lancés en même temps.**

Pannes

Symptôme	Solution
Echec du lancement du programme du rétro-projecteur numérique Samsung	<p>Il y a une erreur de communication entre le rétro-projecteur numérique Samsung et l'ordinateur.</p> <p>Quittez le programme du rétro-projecteur numérique Samsung et procédez comme suit :</p> <ul style="list-style-type: none"> • Débranchez le câble USB et branchez-le à nouveau. • Fermez les autres programmes de logiciels qui ne sont pas nécessaires et qui fonctionnent (particulièrement les programmes liés à la communication USB et qui utilisent beaucoup de ressources système). • Si vous éteignez l'appareil, rallumez-le après au moins 10 secondes.
Le message d'erreur suivant : "There is a problem in communication of USB. Please disconnect the plug of USB and reconnect it."	<p>Erreur système survenant lors de la communication USB. Procédez comme suit.</p> <ul style="list-style-type: none"> • Débranchez le câble USB et branchez-le à nouveau. • Vérifiez l'alimentation du rétro-projecteur.
Le message d'erreur suivant : "Fail to find USB device driver. Check the USB plug or the power of USB set."	<p>Le système de votre ordinateur n'a pas trouvé le pilote USB.</p> <ul style="list-style-type: none"> • Vérifiez le branchement du câble USB. • Vérifiez que le pilote USB est installé correctement. Pour des détails, voir page 7. • Redémarrez l'ordinateur et essayez à nouveau. En cas de nouvel échec, retirez le pilote (Voir page 9.) et installez à nouveau le pilote du périphérique. (Voir page 5.)
Le message d'erreur suivant : "The Program Already Exists or In the Process of Termination."	<ul style="list-style-type: none"> • Lancez le programme après un minimum de 3 secondes. • S'IL EST ÉTEINT DE MANIÈRE ANORMALE, débranchez la prise USB et rebranchez-la.
Le message d'erreur suivant : "Fail to save image."	<p>L'erreur se produit dans les cas suivants.</p> <ul style="list-style-type: none"> • Lorsque vous avez sélectionné le dossier Q-SAVE sur le lecteur de CD-ROM ou que le pilote de stockage est protégé en écriture. • Lorsque vous n'avez pas enregistré l'image au format de fichier BMP ou JPEG • Lorsque les bibliothèques liées à l'enregistrement de l'image sont supprimées ou endommagées.

Symptôme	Solution
<p>Le message d'erreur suivant (message Windows XP) : "HI-SPEED USB device is plugged in non-HI-SPEED USB hub."</p>	<p>Le système fonctionne en mode USB 1.1 mode comme dans ce cas.</p> <ul style="list-style-type: none"> • Assurez-vous que la fonction USB 2.0 est sur ON dans CMOS. • Téléchargez et installez les patches USB Microsoft.(KB822603) • Dans [Panneau de configuration] Sélectionnez Démarre Système Gestionnaire de périphérique [Contrôleurs USB] sélectionnez la propriété du concentrateur USB 2.0 et sélectionnez l'onglet Gestion de l'alimentation. Décochez l'élément 'Arrêter le périphérique pour économie d'énergie'. • Coupez la gestion de l'alimentation (S3) de l'ordinateur.
<p>Lorsque le fichier que vous avez capturé ne peut pas être lu.</p>	<p>Installez (à nouveau) les codecs inclus avec le CD.</p>

Installation du Visualiseur SDP(Macintosh Program)

Configuration minimum du système

- Power PC G3 400MHz ou supérieur (USB 2.0 : PowerPC G4 800MHz ou supérieur recommandé)
- MacOS 10.2 ou supérieur
- Au minimum, 64 Mo de RAM (128 Mo recommandés)
- Port compatible USB 1.1 ou USB 2.0 (USB 2.0 recommandé)
- Carte graphique compatible OpenGL recommandée
- Lecteur de CD-ROM

- ✓ **REMARQUES :**
- Les cartes PCI USB 2.0 ou PCMCIA USB 2.0 ne sont pas officiellement prises en charge.
 - Les cartes PCMCIA USB 2.0 peuvent ne pas offrir la totalité des possibilités de l'USB 2.0.

Connexion du SDP

1. Assurez-vous que le rétro-projecteur numérique Samsung et l'ordinateur soient allumés.
2. Branchez une extrémité du câble USB sur le port USB du rétro-projecteur numérique Samsung.
3. Branchez l'autre extrémité sur le port USB de l'ordinateur.

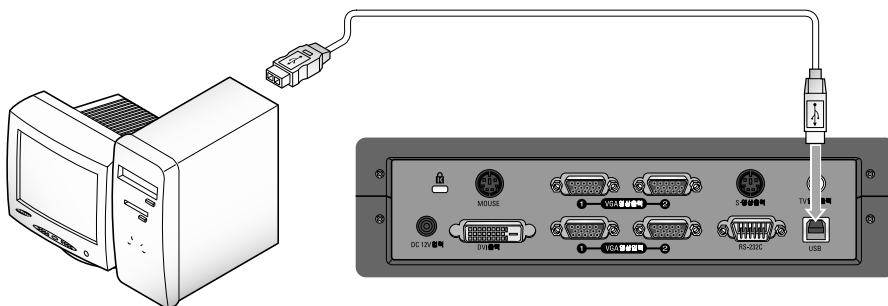

✓ PRÉCAUTIONS D'UTILISATION :

Pour les ordinateurs Macintosh équipés de l'USB 2.0, le port USB situé à l'arrière du système est un port USB 2.0. En revanche, le port situé sur le clavier est un port USB 1.1. Par conséquent, un ordinateur Macintosh équipé de la technologie USB 2.0 fonctionne en mode 1.1 lorsque le visualiseur numérique est connecté au clavier.

Installation du programme

Après avoir inséré le CD, double-cliquez sur l'icône de programme suivante pour lancer le programme d'installation.



SDP Package.pkg



Lorsque l'écran ci-dessus apparaît, cliquez sur le bouton « Continuer ». L'installation ne pourra pas être effectuée si la version OS est antérieure à la version 10.2.

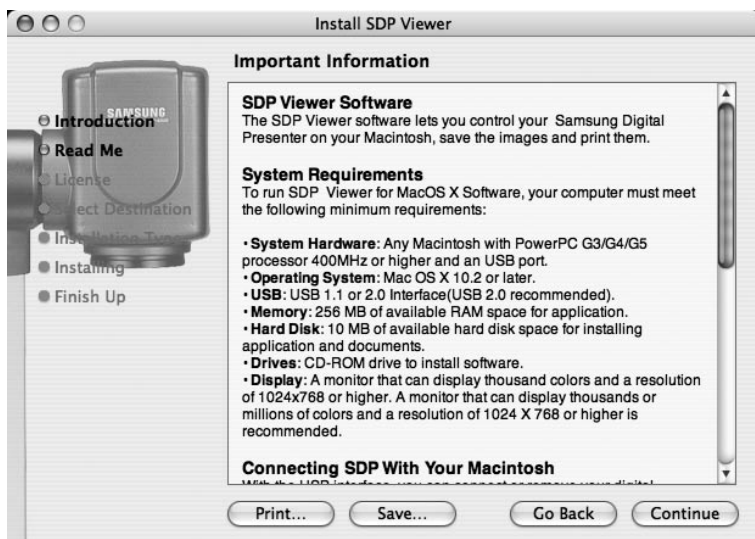

Après avoir vérifié les informations, cliquez sur le bouton « Continuer ».



Après avoir lu les informations relatives au copyright, cliquez sur le bouton « J'accepte » (si vous les acceptez).



Sélectionnez le disque dur sur lequel le logiciel va être installé. Lorsque le système comporte plusieurs disques durs, celui sur lequel le logiciel peut être installé s'affiche. Sélectionnez-le en cliquant dessus et appuyez sur le bouton « Continuer ».



Lorsque l'installation du logiciel est terminée, cliquez sur « Terminer » pour quitter le programme d'installation.

Le logiciel du Visualiseur SDP est installé dans le dossier « Applications » du disque dur sélectionné.

Fonctionnement du Visualiseur SDP

Écran du visualiseur SDP



1. Ajuster la taille de l'image

Permet d'ajuster la taille d'une image d'entrée. La taille de l'image est modifiée en 1024x768, 512x384 ou 256x192, en fonction de la sélection de l'utilisateur.



Permet d'afficher une image 1024x768.



Permet d'afficher une image 512x384.



Permet d'afficher une image 256x192.



orsque la taille d'une image est supérieure à la taille de la zone d'affichage de la fenêtre, l'image est ajustée à la zone d'affichage. En appuyant de nouveau sur ce bouton, l'image est affichée à sa taille d'origine, mais une partie de celle-ci risque d'être masquée. Si l'utilisateur agrandit la taille de la fenêtre, la totalité de l'image s'affiche, quel que soit le mode d'affichage sélectionné.

2. Affichage de l'état des fonctions



Affiche l'état des fonctions utilisées par l'image actuellement à l'écran.

3. Configuration

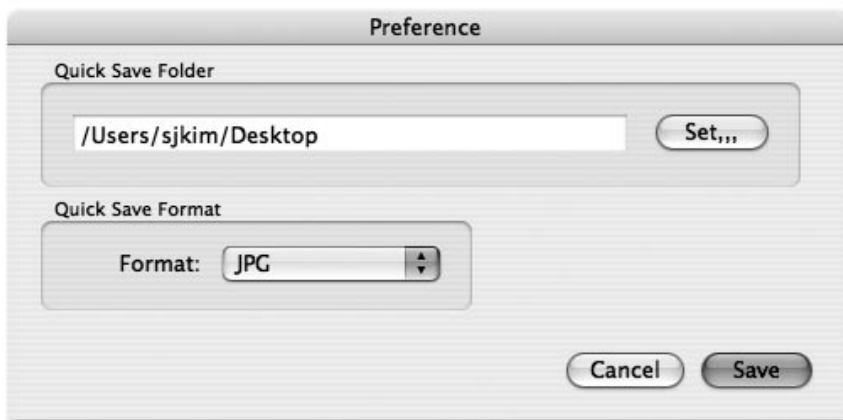

Grâce au menu Configuration, l'utilisateur peut définir un emplacement et un format de fichier dans lesquels une image pourra être enregistrée à l'aide de la commande Enregistrement rapide. En cliquant sur le bouton « Définir... », l'utilisateur peut choisir l'emplacement où une image va être enregistrée.

Dans le menu contextuel Format d'image, l'utilisateur peut choisir entre TIFF, JPG et PNG.

4. Capturer

Enregistre une image contenue dans un ensemble sous la forme d'un fichier image.



Enregistrement d'image rapide : lorsque ce bouton est enfoncé, l'image actuellement affichée sur l'écran est enregistrée dans le dossier spécifié dans le menu Configuration. Si la taille actuelle de l'affichage est différente de la taille totale de l'image actuellement à l'écran, la fonction « Capturer » l'enregistre en conservant sa taille totale (fonction disponible uniquement en mode USB 2.0).



Le bouton Capturer permet de capturer l'image actuellement à l'écran et de l'afficher dans une fenêtre de capture séparée.



Lorsque la fenêtre de capture est fermée, l'utilisateur peut cliquer sur ce bouton pour l'afficher de nouveau.

5. Bouton de commande

La zone Boutons de commandes propose un ensemble de fonctions permettant de contrôler un ensemble d'images. Pour de plus amples informations, veuillez consulter la section « Boutons de commande du visualiseur UF ».

6. Zone d'affichage

Une image placée sous l'objectif du visualiseur numérique s'affiche dans cette zone. L'image obtenue, ajustée à l'aide des boutons de commande, du panneau de commande ou de la télécommande, peut être vérifiée sur cet écran.

Boutons de commande du visualiseur SDP



Grâce au programme du Visualiseur numérique Samsung, l'utilisateur peut modifier une image d'entrée en contrôlant le visualiseur.

1. Barre de contrôle des images



Grâce à la barre de contrôle des images, l'utilisateur peut contrôler le zoom, la luminosité, la mise au point et les couleurs de l'écran.

Appuyez sur une des touches de sélection de fonction situées sous la barre de contrôle des images pour activer cette dernière ainsi que les boutons de commande : vous pourrez ainsi contrôler la fonction sélectionnée. La commande initiale est le zoom.



Zoom : permet d'activer les commandes du zoom.



Mise au point : permet d'activer les commandes de mise au point.



Luminosité : permet d'activer les commandes de luminosité de l'image.



Rouge : permet d'ajuster la couleur de l'écran (rouge).



Bleu : permet d'ajuster la couleur de l'écran (bleu).

2. Ajustement de l'image



Permet de procéder à un ajustement automatique des couleurs.



Lorsqu'il est enfoncé, ce bouton permet de basculer entre le mode image et le mode texte.



Permet d'effectuer une mise au point automatique.



Lorsque ce bouton est enfoncé, l'image affichée par le visualiseur numérique pivote à 90°Δ, 180°Δ, 270°Δ ou 0°Δ. Les images de la zone d'affichage ne sont pas affectées par ce changement.

3. Bouton de puissance de la lampe



Grâce à ce bouton, l'utilisateur peut allumer ou éteindre la lampe du visualiseur.

4. Commandes de l'appareil



Permet de convertir une image d'entrée en une image interne.



Permet de convertir une image d'entrée en une image externe. Aucune image importée d'un périphérique externe ne sera affichée dans la zone d'affichage.



Lorsque ce bouton est enfoncé, la fréquence d'affichage du visualiseur numérique bascule entre 60 Hz et 75 Hz. Les images transmises via le port USB ne sont pas affectées par ce changement.



Grâce à ce bouton, l'utilisateur peut activer ou désactiver la fonction Freeze. Les images transmises via le port USB ne sont pas affectées par ce changement.



Permet de passer d'un film positif à un film négatif, et vice-versa.

5. Mémoire



Désactive les fonctions Freeze, Diviser l'image, 3x3 Multi, Rappeler et Faire pivoter. (Disponible sur le DXA uniquement)



Divise l'image actuellement affichée à l'écran et une image enregistrée dans la mémoire du visualiseur numérique en deux images, et les affiche simultanément. Après avoir enfoncé ce bouton, sélectionnez un bouton numérique (1-8) dans la boîte de dialogue. (Disponible sur le DXA uniquement)



Lorsqu'une image s'affiche en mode Diviser l'image, l'image enregistrée est déplacée vers le côté gauche de l'écran. (Disponible sur le DXA uniquement)



Divise toutes les images enregistrées dans la mémoire du visualiseur numérique en 9 écrans et les affiche simultanément. (Disponible sur le DXA uniquement)



Permet d'enregistrer l'image actuellement à l'écran dans la mémoire du visualiseur numérique. Après avoir enfoncé ce bouton, sélectionnez un bouton numérique (1-8) dans la boîte de dialogue. (Disponible sur le DXA uniquement)



Permet d'afficher une image enregistrée dans la mémoire du visualiseur numérique. Après avoir enfoncé ce bouton, sélectionnez un bouton numérique (1-8) dans la boîte de dialogue. (Disponible sur le DXA uniquement)



Permet d'enregistrer les valeurs modifiées par l'utilisateur, y compris celles modifiées à l'aide des commandes Agrandir/Réduire, Mise au point, Luminosité et Réglage des couleurs. Après avoir enfoncé ce bouton, sélectionnez un bouton numérique (1-4) dans la boîte de dialogue.



Permet d'appliquer les valeurs modifiées par l'utilisateur, y compris celles modifiées à l'aide des commandes Agrandir/Réduire, Mise au point, Luminosité et Réglage des couleurs. Après avoir enfoncé ce bouton, sélectionnez un bouton numérique (1-4) dans la boîte de dialogue.

Capter/Enregistrer/Produire une image

Les images, quel que soit leur format d'origine, peuvent être capturées et enregistrées au format JPG, TIFF ou PNG sur le disque dur d'un ordinateur Macintosh et imprimées.

1. Capturer des images

Lorsque les images du visualiseur numérique sont transférées vers la zone d'affichage, appuyez sur le bouton Capturer ().

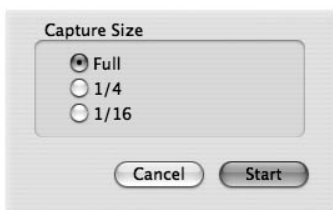

Sélectionnez une taille de capture dans la boîte de dialogue. L'image entière est capturée en 1024x768, l'image 1/4 en 512x384 et l'image 1/16 en 256x192.

Une fois la capture terminée, l'image capturée s'affiche dans la fenêtre de capture.

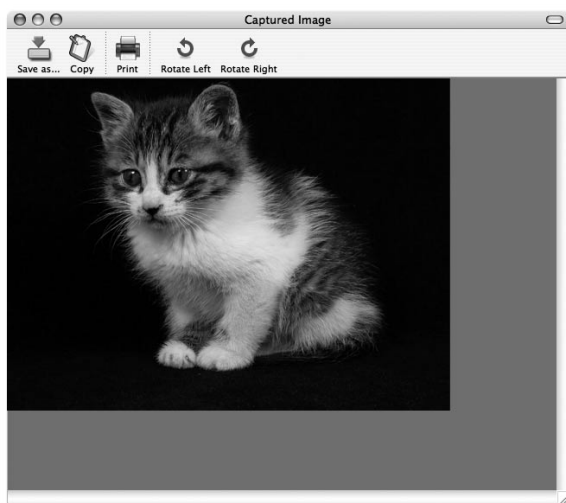

2. Enregistrer des images

Pour enregistrer une image capturée, appuyez sur le bouton « Enregistrer l'image... ».

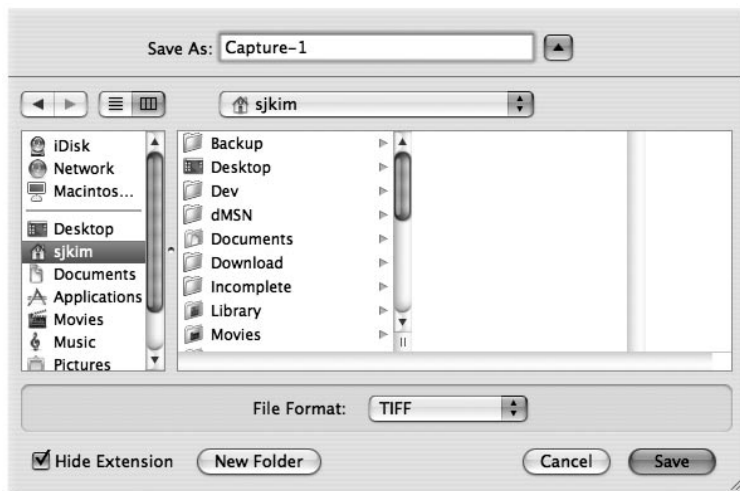

Après avoir spécifié un nom de fichier et un format d'enregistrement, appuyez sur le bouton « Enregistrer » pour enregistrer l'image.

3. Imprimer des images

Appuyez sur le bouton « Imprimer » de la fenêtre de capture pour faire apparaître la boîte de dialogue Impression.

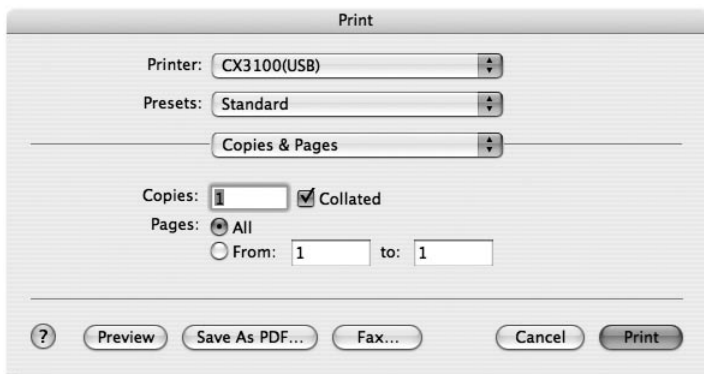

Le contenu de la boîte de dialogue peut différer en fonction du type d'imprimante.

La configuration détaillée de l'impression, y compris le type de papier et la méthode d'impression, est définie en fonction du pilote de l'imprimante. Veuillez consulter le manuel de votre imprimante.

Appuyez sur le bouton "Aperçu" pour convertir l'image actuellement à l'écran au format PDF afin de pouvoir vérifier son état avant de l'imprimer.

4. Copier des images

Appuyez sur le bouton "Copier" de la fenêtre de capture pour copier une image dans le presse-papier. Les images copiées dans le presse-papier peuvent être utilisées dans d'autres applications, grâce à la fonction « Coller ». Cette fonction est également accessible en appuyant simultanément sur les touches « Ctrl » et « C » ou en sélectionnant « Copier » dans le menu « Édition ».

Enregistrement rapide et configuration

Lorsqu'une image est affichée sur le visualiseur numérique, l'utilisateur peut l'enregistrer très rapidement en appuyant simultanément sur les touches « Ctrl » et « K ». L'image est enregistrée à la taille 1024x768 en mode Enregistrement rapide.

L'emplacement et le format d'enregistrement de l'image peuvent être spécifiés à l'aide du menu Configuration.

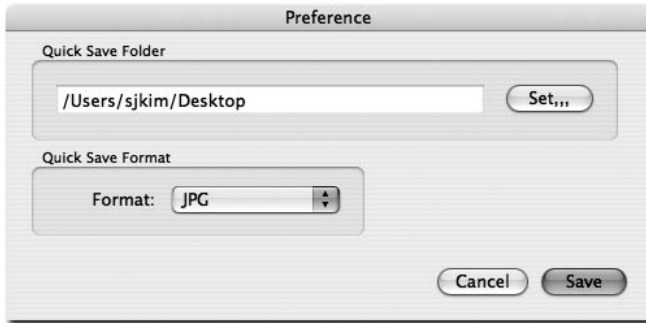

Les images peuvent être enregistrées au format TIFF, JPG ou PNG. Le format TIFF est un format non compressé, tandis que les formats JPG et PNG sont des formats compressés. Grâce au format PNG, l'image ne subit aucune perte, mais le nombre de couleurs peut être réduit.

Le nom de fichier avec lequel une image sera enregistrée ne peut être défini par l'utilisateur : il est constitué de la date et de l'heure d'enregistrement.

✓ **Remarque : La fonctionne Enregistrement rapide ne fonctionne qu'en mode USB 2.0.**

Rotation d'image

Vous pouvez faire pivoter l'image de la fenêtre de capture de 90°Δ vers la droite ou vers la gauche. Cette modification est appliquée à l'image enregistrée ou imprimée.

La fonction Rotation d'image n'est pas compatible avec la fonction Enregistrement rapide.

Pannes(Macintosh Program)

Symptôme	Solution
Le visualiseur SDP ne fonctionne pas.	Pour pouvoir démarrer, le visualiseur numérique SDP doit être connecté à un ordinateur Macintosh. Le visualiseur numérique doit être sous tension. Vérifiez la connexion USB et le visualiseur numérique.
Le périphérique fonctionne en mode USB 1.1 même lorsqu'il est connecté avec un système compatible USB 2.0.	Pour fonctionner en mode USB 2.0, le périphérique doit être connecté à un port ou à un hub compatible USB 2.0.. Connecter le périphérique à un hub USB 1.1 connecté à un port compatible USB 2.0 ou à un port USB situé sur un clavier/moniteur revient à le faire fonctionner en mode 1.1.
Le périphérique est connecté sur un port compatible USB 2.0 mais l'affichage de l'écran est lent.	Fermez toutes les autres applications qui fonctionnent simultanément. L'affichage de l'écran peut être lent avec certains systèmes doté d'une carte graphique peu performante.

Note

SAMSUNG

TECHWIN

**Benutzerhandbuch
für die Software
des *Samsung Digital
Presenters***

SAMSUNG

**TECHWIN
TECHWIN**

SAMSUNG

English

French

German

Italian

Spanish

日本語

Inhalt (Windows Programm)

Installation der Software für den Samsung Digital Presenter	3
System-Anforderungen	3
Installation der Software	4
Anschluss des Samsung Digital Presenter an den PC	4
Installieren des USB-Treibers	5
Installation der Software für den Samsung Digital Presenter	7
Tipps zur Installation	9
Wie kann ich feststellen, ob der USB-Anschluss meines Computers aktiviert ist?	9
Wie kann ich den USB-Treiber und die Samsung Digital Presenter Software entfernen?	10
Arbeiten mit der Samsung Digital Presenter Software	11
Übersicht zum Samsung Digital Presenter View Panel	12
Übersicht zum Samsung Digital Presenter Control Panel	15
Erfassen (Scannen), Speichern, Drucken von Bildern	19
Übersicht zum Samsung Digital Presenter Mini Control Panel	22
Quick Save (Taste [F2])	23
Anwendung der DIP-Funktionen (Digital Image Effect Processing)	24
Beschreibung der digitalen Effekte	25
Verwendung des TWAIN-Treibers des Samsung Digital Presenters	27
Bilder scannen	28
Tastaturübersicht	29
Arbeiten mit Samsung Digital Presenter AVI Capture	30
Problembhebung	35

Inhalt (Macintosh Program)

Installation des SDP Betrachters	37
Systemanforderungen	37
Anschluss des SDP	38
Programminstallation.....	39
Betrieb des SDP Betrachters	43
SDP Betrachterbildschirm	43
SDP Bedienungselemente des Betrachters	46
Bilderfassung/-speicherung/-ausgabe	49
Schnellspeicherung & Konfiguration	52
Image Rotation (Bildrotation)	52
Problembhebung(Macintosh Program)	53

Installation der Software für den Samsung Digital Presenter

Auf der mitgelieferten CD zum Samsung Digital Presenter befinden sich:

- USB-Treiber
- Samsung Digital Presenter Software

Um Ihren Samsung Digital Presenter vom PC aus zu steuern, Bilder auf der Festplatte zu speichern oder auszudrucken, müssen Sie den Samsung Digital Presenter über die USB-Schnittstelle anschließen, und dann den USB-Treiber und die Samsung Digital Presenter Software von der CD installieren.

Befolgen Sie die unten angegebenen Schritte.

System-Anforderungen

Für die Installation der Samsung Digital Presenter Software muss Ihr Computer mindestens die folgende Systemkonfiguration haben:

- IBM oder IBM-kompatibler Computer mit einem Pentium II 350 MHz Prozessor (oder besser) (für USB 2.0: Pentium 4 oder besser)
- Windows 98 oder neuer (für USB 2.0: Windows 2000 Pro oder neuer)
- Grafik: XGA 1024 x 768, 65536 Farben oder besser
- USB 2.0/1.1 Anschluss (für USB 2.0: integrierter USB-Anschluss auf Hauptplatine empfohlen)
- 64 MB RAM oder mehr (für USB 2.0: 128 MB oder mehr empfohlen)
- CD-ROM-Laufwerk

- ✓ **Hinweis:** • **Der Modus USB 2.0 Modus wird offiziell nicht von den Versionen Windows 98 / 98 SE / ME unterstützt.**
- **Verwenden Sie eine USB 2.0 Schnittstelle in Form einer PCI/PCMCIA-Karte, dann ist ein Betrieb bei regulärer Geschwindigkeit nicht gewährleistet.**

Installation der Software

Software installieren

1. Schließen Sie den Samsung Digital Presenter über das USB-Kabel an den PC an. Informationen dazu finden Sie auf dieser Seite.
 2. Installieren Sie den USB-Treiber. Siehe auch Seite 5.
 3. Installieren Sie die Samsung Digital Presenter Software. Siehe auch Seite 7.
- Zum Abschluss der Installation folgen Sie den folgenden Anweisungen:

Anschluss des Samsung Digital Presenter an den PC

1. Stellen Sie sicher, dass der Samsung Digital Presenter und der Computer eingeschaltet sind.
2. Verbinden Sie das USB-Kabel mit dem USB-Anschluss des Samsung Digital Presenters.
3. Verbinden Sie das andere Ende mit dem USB-Anschluss des Computers.

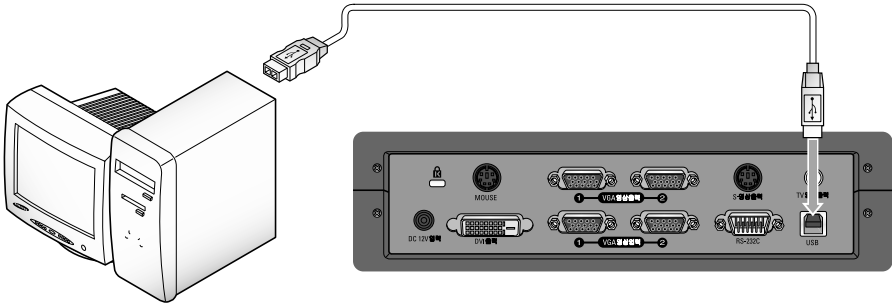

- ✓ **.Achtung:** • Wir empfehlen die Verwendung eines USB-Anschlusses auf der Hauptplatine (Mainboard) des Computers. (Je nach Computer kann es bei Verwendung eines sekundären USB-Anschlusses oder eines USB-Hubs ohne eigene Spannungsversorgung zu Problemen kommen.)

Installieren des USB-Treibers

1. Das Dialogfeld des Hardware-Assistenten wird angezeigt.
(hier im Falle von Windows XP)



2. Aktivieren Sie das Kästchen **Software von einer Liste oder bestimmten Quelle installieren (für fortgeschrittene Benutzer)** und klicken Sie auf Weiter.
(hier im Falle von Windows XP)



- ✓ **.Hinweis: Unter Windows 98 kann die Windows 98 Original-CD erforderlich sein.**

3. Legen Sie die SAMSUNG Programm-CD in Ihr CD-ROM Laufwerk, aktivieren Sie die Kästchen **CD-ROM-Laufwerk** und **Folgende Quelle ebenfalls durchsuchen:** und geben dann die Laufwerkskennung für das CD-ROM-Laufwerk ein. Klicken Sie auf **Weiter**.

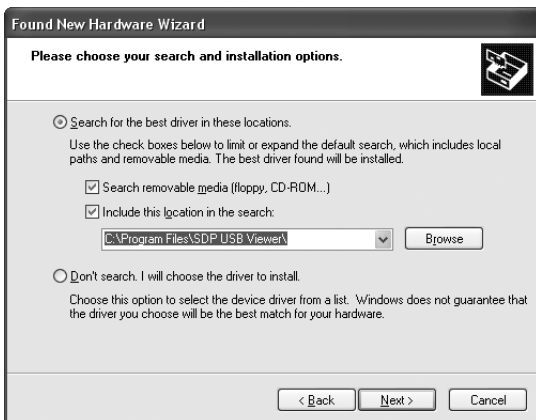

4. Klicken Sie auf Fertig stellen. Der USB-Treiber wird installiert.



Installation der Software für den Samsung Digital Presenter



1. Legen Sie die SAMSUNG Programm-CD in Ihr CD-ROM Laufwerk, das Installationsprogramm startet automatisch. Wählen Sie ENGLISH. Klicken Sie auf Next.
2. Das Fenster des Installationsassistenten wird geöffnet. Klicken Sie auf die Schaltfläche **Next**.
3. Sie können die zu installierenden Komponenten auswählen.

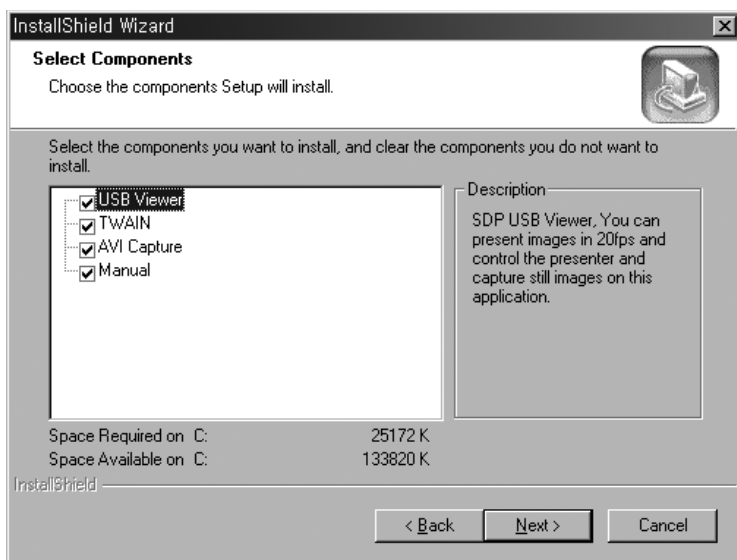

4. Installieren Sie den MPEG-4-Video codec, um AVI-Dateien im SDP AVI Capture-Programm zu komprimieren. Wenn Sie den MPEG-4-Codec nicht installieren, können Sie keine AVI-Dateien komprimieren. Deshalb empfehlen wir die Installation des Codec.

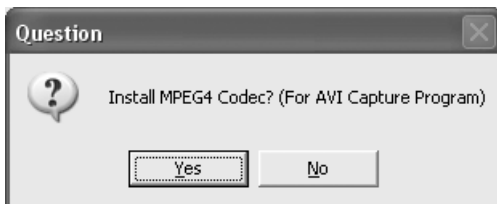

5. Bei der Installation des MPEG-4-Codec erscheint das Dialogfenster xxx. Klicken Sie auf [Yes], um die Installation abzuschließen. Software-Bedienungsanleitung, AVI Capture Programm-Verknüpfung im [Start]-Menü.



6. Nach der korrekten Installation der Samsung Digital Presenter Software sehen Sie das Symbol **Samsung Digital Presenter** im [Start]-Menü und auf dem Desktop und das Symbol **Software manual** im [Start]-Menü.



Tipps zur Installation

Wie kann ich feststellen, ob der USB-Anschluss meines Computers aktiviert ist?

1. Wir erklären das für Windows XP. Suchen Sie bitte in anderen Windows-Version den Gerätemanager selbst.
2. Wählen Sie Start → System → Gerätemanager
3. Wenn Sie in der Liste USB Host-Controller und USB Root Hub sehen, ist die USB-Schnittstelle aktiviert.
4. Wenn Sie den Eintrag Erweiterter USB-Hostcontroller sehen können, ist der Modus USB 2.0 aktiviert.

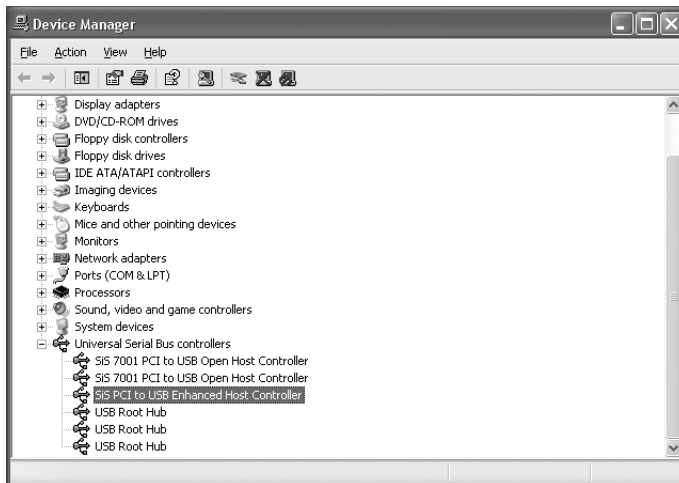

Wie kann ich den USB-Treiber und die Samsung Digital Presenter Software entfernen?

USB-Treiber:

1. Wir erklären das für Windows XP. Suchen Sie bitte in anderen Windows-Version den Gerätemanager selbst.
2. Wählen Sie Start → System →Gerätemanager
3. Klicken Sie auf das Plusymbol (+) vor dem Eintrag Bildverarbeitungsgeräte.
4. Wählen Sie aus der Liste der Bildverarbeitungsgeräte den Samsung Digital Presenter SDP aus und klicken Sie auf Entfernen. Im Dialogfeld Entfernen des Geräts bestätigen klicken Sie auf OK.

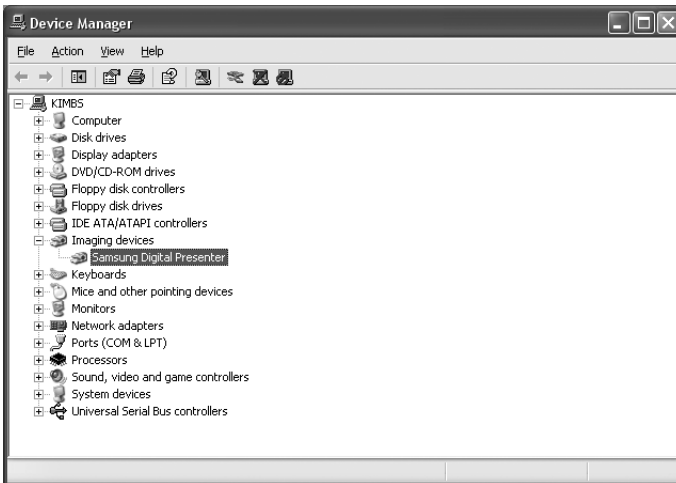

Samsung Digital Presenter Software:

1. Wählen Sie unter Systemsteuerung →Software den Eintrag SDP USB Viewer.
2. Führen Sie das Installationsprogramm aus, wie schon zuvor beschrieben. Wählen Sie im weiteren Verlauf der Installation aus Modify/Repair/Remove die Schaltfläche Remove.

Arbeiten mit der Samsung Digital Presenter Software

1. Stellen Sie sicher, dass der Samsung Digital Presenter und der Computer eingeschaltet sind.
2. Doppelklicken Sie auf das Symbol SDP USB Viewer (automatisch auf dem Windows Desktop während der Installation angelegt). Sie können die Samsung Digital Presenter Software auch über das Start-Menü aufrufen: Start → Program → SDP USB Viewer
3. Das Samsung Digital Presenter View Panel und das Control Panel werden geöffnet.
4. Der aktuelle USB-Status (USB 2.0 oder USB 1.1) ist in der Kopfzeile des Control Panels eingetragen. Die Bilder vom Samsung Digital Presenter werden im View Panel angezeigt.

* Kopfzeile des Control Panels (USB 2.0)

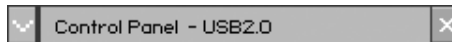

* Kopfzeile des Control Panels (USB 1.1)

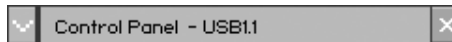

- ✓ **Hinweis:** • Die Samsung Digital Presenter Software läuft nicht, wenn der Presenter nicht an den PC angeschlossen, oder nicht eingeschaltet ist.
 - Der Modus FULL SCREEN ist für die Auflösung XGA (1024 x 768) vorgesehen.
 - Wenn das Samsung Digital Presenter View Panel nicht ganz sichtbar ist, prüfen Sie, ob die Grafikkarte des PC 1024 x 768 (65536 Farben) unterstützt, oder besser.
- ✓ **Achtung:** • Beim Betrachten, Kopieren oder Drucken von Bildern mit dem Programm oder TWAIN-Treiber schalten Sie den Presenter nicht aus und trennen Sie nicht das USB-Kabel vom PC.
Es kann dann zu Schwierigkeiten mit dem Presenter oder PC kommen.

Übersicht zum Samsung Digital Presenter View Panel



1

Betrachtungsbereich

In diesem Bereich können sie die projizierten Bilder des Presenters sehen.

Wenn Sie die Abbildung mit dem Control Panel des Samsung Digital Presenters oder über die Fernbedienung einstellen, können Sie das Ergebnis hier betrachten.

2



- **Beschreibung der Schaltflächen des View Panels (im Modus FULL nicht sichtbar).** Erlaubt Ihnen, die Größe des Eingabebildes zu wählen.

QUAR: 256 x 192 Größe der Abbildung, normales View Panel

HALF: 512 x 384 Größe der Abbildung, normales View Panel.

Drücken Sie die Taste [Esc], wenn Sie aus dem Modus HALF in einen anderen Modus wechseln wollen.

FULL: 1024 x 768 Größe der Abbildung, das Control Panel ist geschlossen, ein Mini Control Panel wird geöffnet. (Es ist empfehlenswert, diesen Modus bei einer XGA-Auflösung (oder besser) zu verwenden).

SCREEN FULL: 1024 x 768 Größe der Abbildung, das Control Panel ist geschlossen, ein Mini Control Panel wird geöffnet. Die Titelleiste und die Taskleiste werden nicht mehr angezeigt. (Zur Auswahl des Modus SCREEN FULL: [Alt+ Eingabe] Taste drücken).

3



Q-SAVE: Erfasst und sichert Bilder mittels Hotkey [F2] oder die Schaltfläche Q-SAVE. (Nähere Details siehe auch Seite 23).

CONTROL PANEL: Reaktiviert das Fenster des Control Panels.

EXIT: Beendet das Programm.

4

Options-Dialog

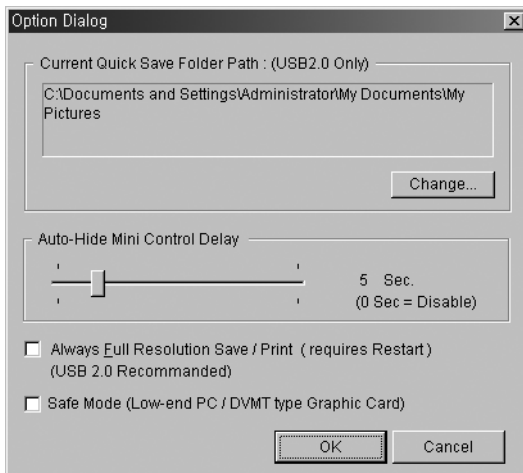

1. Current Q-SAVE folder path (USB 2.0 only)
 Sie können den Ordner für Schnellspeicherungen von Bildern durch Betätigung der Schaltfläche Q-SAVE oder der Taste [F2] ändern.
 (nähere Details zur Funktion Q-SAVE auf Seite 23).
 2. Auto-Hide Mini Control Delay
 Sie können die Zeit einstellen, für die das Mini Control Panel im Modus SCREEN FULL angezeigt werden soll. Der Standardwert ist 5 Sekunden. Der Bereich erstreckt sich von 0 bis 30. Bei der Auswahl 0 Sekunden ist das Mini Control Panel immer sichtbar. (Für weitere Details zum Mini Control Panel siehe Seite 22).
 3. Always Full Resolution Save/Print
 Bei Betätigung der Schaltflächen SAVE/Q-SAVE/PRINT wird das Ergebnis immer auf die Größe FULL (1024 x 768) bezogen, selbst aus den Modi HALF und QUAR heraus.
 - 4) Safe Mode
 Bei Verwendung eines schwachen PCs (so auch mit DVMT Grafikkarte) kann es schwierig sein, 20 Bilder/Sekunde (USB2.0) anzuzeigen. Das Programm wird dann langsamer, und zwar mit weniger als 10 Bildern/Sekunde arbeiten.
- ✓ **Hinweis:** • Wenn Sie die Einstellung 'Always Full Resolution Save/Print' aktivieren, sollten sie den Viewer neu starten.
 (Empfohlen im Modus USB 2.0)

Übersicht zum Samsung Digital Presenter Control Panel

Mit der Samsung Digital Presenter Software können Sie die von Ihrem Presenter gezeigten Abbildungen bearbeiten und justieren. Sie können sie auch als Grafik-Dateien speichern und die Bilder über einen mit dem PC verbundenen Drucker ausgeben.

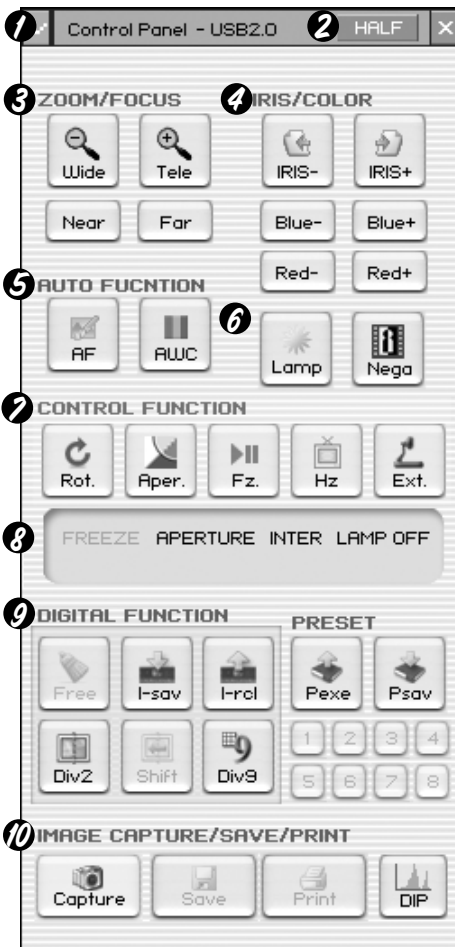

Arbeiten mit dem Samsung Digital Presenter Control Panel

1. Sie können die Erfassung, Speicherung und den Druck von Bildern über das Control Panel steuern.
2. Die Schaltflächen auf dem Control Panel entsprechen den Tasten am Gerät und auf der Fernbedienung.

(Weitere Details entnehmen Sie bitte dem Samsung Digital Presenter Benutzerhandbuch).

1



Umschalten von Control Panel → Mini Control Panel

Im Modus FULL können Sie zwischen Control Panel und Mini Control Panel hin- und herschalten.

2



Schaltfläche HALF (im normalen Control Panel nicht sichtbar).

Diese Schaltfläche erscheint, wenn Sie im Modus FULL das Control Panel aufrufen. Durch sie kehrt das Programm zum normalen Fenster zurück. (Hotkey: Taste [Esc])

3



Wide/Tele: Vergrößert oder verkleinert die Bildgröße auf dem Bildschirm.

Near/Far: Stellt den Fokus ein

4



IRIS+/-: Stellt die Helligkeit von der Abbildung auf dem Bildschirm ein.

Blue +/-: Stellt die blaue Farbe ein.

Red +/-: Stellt die rote Farbe ein.

5



AF: Aktiviert den Autofokus

AWC: Stellt die Farbe automatisch ein

6



LAMP: Schaltet die Leuchte ein/aus

7



NEGA/POSI: Schalter für Negativ- oder Positivfilm.

8



Rot. (Rotieren): Zur Drehung des Bildes um 90°/180°/270°. Das Bild im View Panel bleibt unverändert. (Nur für den DXA)

Aper. (Aperture): Schaltet den Modus Aperture ein/aus. (TEXT MODE/IMAGE MODE)

Fz. (Freeze): Schaltet den Modus Freeze ein/aus. Das Bild im View Panel bleibt unverändert.

NTSC/PAL: Schaltet den Videoausgabemodus zwischen NTSC und PAL um.

Ext. (Extern): Zum Umschalten zwischen interner oder externer Bildquelle. Das Bild im View Panel bleibt unverändert.

9



zeigt den Status von CONTROL FUNCTION und DIGITAL FUNCTION, PRESET. Zeigt den aktuellen Status des Presenters und außerdem die unter DIGITAL FUNCTION, PRESET gewählte Nummer.

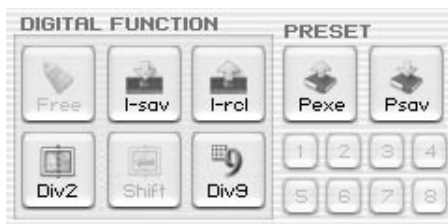

Die Schaltfläche DIGITAL FUNCTION/PRESET arbeitet zusammen mit den Nummern-Schaltflächen (1-8). (Siehe auch Benutzerhandbuch für den Samsung Digital Presenter).

I-sav(Image Save) /I-rc1(Image Recall):

- Sichert das Bild im internen Speicher des Geräts.
- Um das Bild zu sichern/abzurufen, klicken Sie auf die Schaltfläche I-sav /I-rc1 und geben Sie innerhalb von 5 Sekunden die gewünschte Speicherstelle mit den Nummern-Schaltflächen von 1 bis 8 an.(Nur für den DXA)

Div2(Image Divide):

Teilt den Bildschirm zur gleichzeitigen Darstellung des aktuellen und des aus dem Speicher abgerufenen Bildes auf einem Bildschirm. Klicken Sie auf Div2 und geben Sie innerhalb von 5 Sekunden mit den Nummernschaltflächen von 1 bis 8 die Speicherstelle an.(Nur für den DXA)

Shift:

Versetzt das im geteilten Bildschirm dargestellte, aus dem Speicher abgerufene Bild von rechts nach links, um auch den verdeckten Teil zu zeigen.
(Nur für den DXA)

Div9(3 x 3 Multi):

Erlaubt die Anzeige aller gespeicherten Bilder (maximal 8) auf einem Bildschirm. Um das ganze Bild zu betrachten, klicken Sie innerhalb von 5 Sekunden auf eine der Schaltflächen von 1 bis 8.(Nur für den DXA)

Free:

Erlaubt das Beenden der aktuellen Funktion und die Rückkehr zum normalen Modus.
(Nur für den DXA)

Psav(Preset Save)/Pexe(Preset Execution):

Erlaubt die Speicherung oder den Abruf von angepassten Benutzereinstellungen. Nach dem Klicken auf Psav / Pexe klicken Sie innerhalb von 5 Sekunden auf eine der Schaltflächen von 1 bis 4 .

Erfassen (Scannen)/Speichern/Drucken von Bildern

Sie können das im View Panel dargestellte Bild als Datei im Format BMP oder JPEG sichern. Das geht so:

10



1. Das Samsung Digital Presenter View Panel zeigt gegenwärtig die Projektion vom Samsung Digital Presenter. Wenn das Bild wie gewünscht im View Panel erscheint klicken Sie auf die Schaltfläche Capture.



2. Wenn der Scan abgeschlossen ist, werden die Schaltflächen Release, Save und Print aktiviert.

Bilder speichern

1. Klicken sie auf die Schaltfläche [Save], um das im Modus Capture gescante Bild zu speichern.
2. Geben Sie Name, Format und Verzeichnispfad für die Datei an. Klicken Sie dann auf Save im Dialogfeld Save As. Das Bild wird im gewählten Format gespeichert.

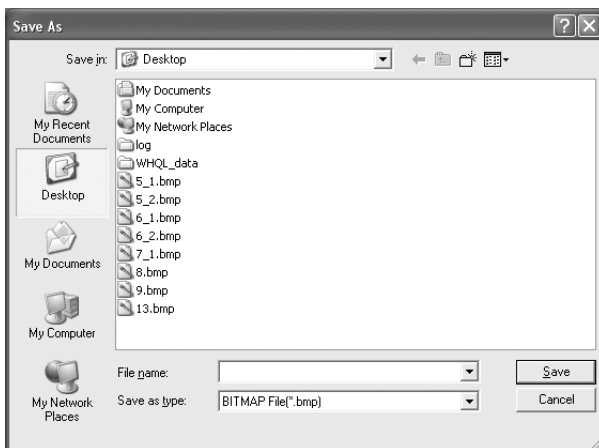

3. Nach Abschluss klicken Sie auf die Schaltfläche Release zum Verlassen des Modus' Capture. Die Schaltfläche Release verschwindet, Capture wird wieder angezeigt.

Druck von Bildern

1. Nach abgeschlossenem Capture-Vorgang steht die Schaltfläche Print zur Verfügung.
Nach Anklicken der Schaltfläche wird das Dialogfeld Page Setup angezeigt.
2. Wählen Sie Papierformat / Druckposition / Druckformat / Seitenausrichtung usw.

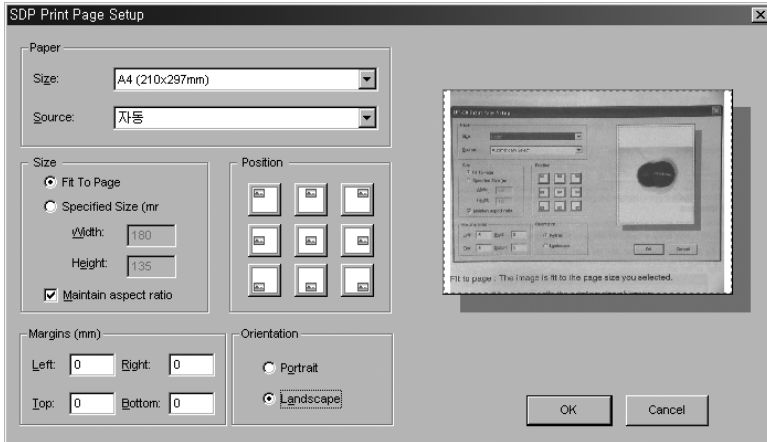

- Fit to page: Das Bild wird in die gewählte Seitengröße eingepasst.
- Specified: Sie können das Druckformat des Bildes angeben.
- Maintain aspect ratio: Die Proportionen werden beibehalten.
- Margins: Sie können die Randgrößen des Papiers bestimmen.
- Orientation: Sie können die Seitenausrichtung festlegen.

3. Wählen Sie die Druckoptionen und klicken sie auf OK, um den Druck zu starten.
4. Klicken Sie nach erfolgtem Druck auf die Schaltfläche Release, um den Modus Capture zu reaktivieren. Wenn Sie das nicht machen, bleibt das eingescannte Bild im View Panel bestehen.

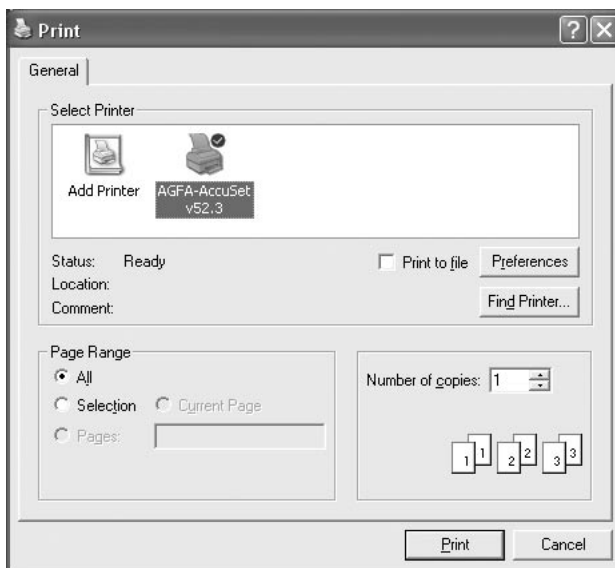

- ✓ **Hinweis:** • Die Bildgröße beim Speichern/Drucken wird standardmäßig auf die dargestellte Größe im View Panel abgestimmt. Um im Vollformat (XGA) zu speichern/drucken, aktivieren Sie das Kästchen 'Always Full Resolution Save/Print' im Optionsdialo.
- Im Modus USB 1.1 kann die Ausführung der Funktionen Capture und Release zwischen 0,5 und 2 Sekunden dauern.
- ✓ **.Achtung:** • Wenn Sie das Bild über den Drucker-Server drucken, empfiehlt es sich, bei der Installation des Druckers den Standard-TCP/IP-Anschluss zu wählen.
- Wenn Sie das Bild über den Netzwerkdrucker drucken, kann die Druckleistung in Ihrem Netzwerk sinken und der SDP Viewer sich verlangsamen.

Übersicht zum Samsung Digital Presenter Mini Control Panel

Das Mini Control Panel wird verwendet, um das Bild im Modus FULL nicht zu verdecken und beinhaltet die wichtigsten Funktionen des Control Panels. Wenn Sie das Control Panel verwenden wollen, klicken Sie auf das mit ⑤ gekennzeichnete Feld.

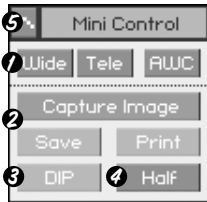

- ① Wide /Tele /AWC : Siehe Seite 16.
- ② Capture Image/ Save /Print: Siehe Seite 19.
- ③ DIP: Siehe Seite 24.
- ④ Half: Siehe Seite 16.
- ⑤ Öffnet das Control Panel zur Bedienung aller Funktionen des Presenters.

- ✓ Hinweis: • Das Mini Control Panel wird nach einigen Sekunden ausgeblendet, Sie können die Zeitspanne im Optionsdialog festlegen. (Standardwert: 5 Sekunden, siehe Seite 14 für nähere Details).
- Während des Scans verschwindet das Mini Control Panel nicht.
- Wenn Sie das Mini Control Panel durch das Control Panel ersetzen, wird das Control Panel nicht ausgeblendet.
- Sie können das Mini Control Panel im Modus FULL/SCREEN FULL sehen.

Quick Save (Taste [F2])

Sie können per Hotkey oder Schaltfläche eine Schnellsicherung durchführen. Q-SAVE ist nur im Modus USB 2.0 möglich. Der Verzeichnispfad für die Bilder kann im Optionsdialog bestimmt werden. (Der standardmäßige Pfad ist das Installationsverzeichnis der Samsung Digital Presenter Software + QuickCap).

Schnellspeicherung

1. Wenn eine Projektion im View Panel zu sehen ist, können Sie durch Klick auf die Schaltfläche Q-SAVE oder mit der Taste [F2] eine Schnellspeicherung durchführen.
2. Das Bild wird im Verzeichnis ‚QuickCap‘ gespeichert, das ein Unterverzeichnis des Installationsverzeichnisses der Software ist. (Bsp. > C:\Programme\SDP USB Viewer\Quick Cap\ , oder ein von Ihnen im Optionsdialog angegebenes Verzeichnis)
3. Die Datei wird automatisch benannt nach dem Muster JJJJMMTTSSMMSS.jpg. (Bsp. > 20040330_152340.jpg)

✓ **Hinweis:** • Im Modus Capture ist Q-SAVE nicht verfügbar.

- Die standardmäßige Scangröße ist identisch mit der Abbildungsgröße im View Panel.
Wenn Sie das Kästchen ‘Always Full Resolution Save/Print’ im Optionsdialog aktiviert haben, wird das Bild im Vollformat gespeichert.
- Im Modus FULL/SCREEN FULL steht nur die Taste [F2] für die Funktion Q SAVE zur Verfügung.
- Wenn Sie innerhalb von einer Sekunde 2 oder mehr Schnellspeicherungen durchführen, so wird das letzte Bild im Verzeichnis QuickCap gespeichert.

Anwendung der DIP-Funktionen (Digital Image Effect Processing)

DIP produziert eine impressionistische Wirkung für einen Bildbereich durch die Anzeige von Rasterpunkten und durch Finden und Hervorheben des Kontrasts in einem Bild.

Das Originalbild vom Presenter ändert sich nicht. Ein DIP-Bild wird nur vom PC verändert.

DIP ist nur unter USB 2.0 möglich.

DIP für digitale Effekte verwenden



1. Klicken Sie bei der Anzeige eines Bildes vom Presenter auf die Schaltfläche DIP im (Mini) Control Panel, so wird das Dip Panel geöffnet. Die Schaltfläche steht nicht während eines Capture-Vorgangs zur Verfügung.

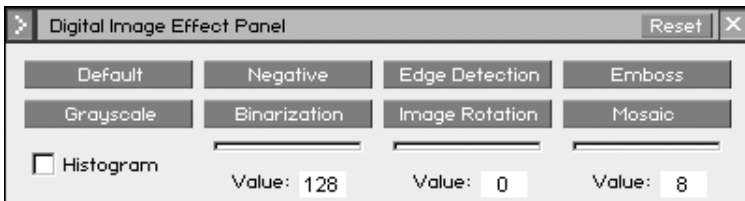

2. Wenn Sie auf die Schaltfläche des gewünschten Effektes klicken, wird das Bild im View Panel angezeigt. Für die Effekte Binarization/Image Rotation / Mosaic können Sie die Werte mit der Maus oder Tastatur einstellen.
3. Klicken Sie auf die Schaltfläche Default um zum Originalbild (RGB) zurückzukehren.
4. Klicken Sie auf Reset um den Standardwert für Binarization /Image Rotation /Mosaic einzustellen.

Beschreibung der digitalen Effekte

- 1) Standardwert: Das Originalbild (RGB Farben)
[Anwendung: Zeigt das Originalbild vom digitalen Presenter].
- 2) Grayscale: Das Bild (RGB Farben) wird in Graustufen umgesetzt.
[Anwendung: Sie können Lesbarkeit oder Klarheit des Bildes verbessern].
- 3) Histogramm: Das Programm zeigt das Histogramm auf der linken Seite an.
Verfügbar unter Default, Grayscale und Binarization.

[Anwendung: Sie können den Helligkeitswert des Presenter steuern oder die Leuchte einfach ein-/ausschalten].

✓ **Hinweis: Ein Histogramm zeigt die Pixelverteilung in einem Bild durch Darstellung der Pixel für jede Stufe der Farbsättigung. Daraus wird erkenntlich, ob ein Bild für eine Korrektur in den Bereichen Schatten (links im Histogramm), Mittentöne (in der Mitte) und Glanzlichter (rechts) ausreichend detailliert ist. Das Histogramm gibt auch einen Überblick über den Abtönungsbereich oder die Luminanz eines Bildes.**

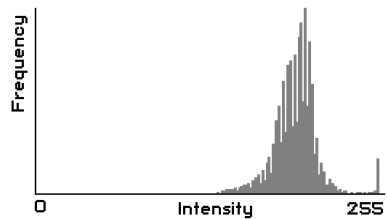

- 4) Negative: Schaltet zwischen negativer und positiver Darstellung um.
[Anwendung: Konvertiert Filmnegative oder Dias in Positive].
- 5) Binarization: Weist dem Bild Binärwerte 1 oder 0 anhand von Schwellenwerten zu. Der Schwellenwert kann zwischen 16 und 251 liegen, er wird nicht automatisch festgesetzt. Der Standardwert ist 128 und Sie können den Wert für "Binarization" mittels Maus oder den Tasten [←] und [→] setzen.
[Uses : Applied to Image Analysis / Image Interpretation. (OCR, Pattern Recognition)]
- 6) Edge Detection: Identifiziert Bildbereiche mit wichtigen Übergängen und hebt die Kanten hervor. Mit der Prewitt-Maske werden Kanten im Bild erkannt und nachgezogen.
[Anwendung: Wird für Bildanalysen und Bildinterpretationen bei Computervisualisierungen benötigt].

- 7) Image Rotation: Erlaubt die Drehung des ganzen Bildes. Sie können das Bild leicht mit der Maus oder den Tasten [←], [→] drehen (-180° - +180°). Da das Bild um das Zentrum herum gedreht wird, kann es vorkommen, dass es nicht mehr ganz zu sehen ist.
[Anwendung: Dreht ein Bild von -180° - +180° zur Betrachtung oder Speicherung].
- 8) Emboss: Lässt einen Ausschnitt erhaben oder vertieft erscheinen, indem die Füllfarbe auf Grau gesetzt und die Kanten mit der Originalfarbe nachgezogen werden.
[Anwendung: Wird für Bildanalysen und Bildinterpretationen bei Computervisualisierungen benötigt.]
- 9) Mosaic: Stellt das Bild so dar, als wäre es aus kleinen Stücken oder Kacheln zusammengesetzt und gruppiert diese. Der Standardwert ist 8 und Sie können den Wert mittels Maus oder den Tasten [←] und [→] setzen.
[Anwendung: Zerlegt das Originalbild des Presenters in ein Mosaik].

Digital Image Effects cts	Speichern	Drucken	Bearbeitung	Bereich
Default	<input type="radio"/>	<input type="radio"/>	Schnell ↑	
Grayscale	<input type="radio"/>	<input type="radio"/>		
Negative	<input type="radio"/>	<input type="radio"/>		
Binarization	<input type="radio"/>	<input type="radio"/>		16~251
Edge Detection	<input type="radio"/>	<input checked="" type="radio"/>		
Image Rotation	<input type="radio"/>	<input checked="" type="radio"/>	↓ Langsam	-180° ~ +180°
Emboss	<input type="radio"/>	<input checked="" type="radio"/>		
Mosaic	<input type="radio"/>	<input checked="" type="radio"/>		

Verwendung des TWAIN-Treibers des Samsung Digital Presenters

1. Systemanforderungen

- Samsung Digital Presenter USB-Treiber
- Anwendungs-Software mit TWAIN-Unterstützung

*Zur Verwendung des TWAIN-Treibers muss der Samsung Digital Presenter USB-Treiber auf dem PC installiert sein.

2. Installieren Sie den Samsung Digital Presenter TWAIN-Treiber

- Siehe dazu auch Installation der Samsung Digital Presenter Software (Details auf Seite 7).
- Wenn Sie den TWAIN-Treiber nicht über die Routine Install Shield installiert haben, müssen Sie ihn manuell installieren.

3. Verwendung des TWAIN-Treibers mit der Software (Fallbeispiele)

1) Adobe Photoshop: [File] [Import] [SDP TWAIN Data Source]

2) JASC Paintshop Pro :

[File] [Import] [TWAIN] [Select Source...] Dann SDP TWAIN wählen
[File] [Import] [TWAIN] [Acquire...]

3) Microsoft Office:

[Insert] [Image] [Scanner or Digital Camera ...]

Wählen [SDP TWAIN Data Source] und dann [Custom Insert].

4) Für andere Pakete mit TWAIN-Unterstützung ziehen Sie bitte die jeweilige Anleitung zu Rat.

4. Bilder mit dem SDP TWAIN-Treiber scannen

Der Samsung Digital Presenter TWAIN-Treiber arbeitet nahezu identisch wie das Samsung Digital Presenter USB-Programm. Vgl. Sie dazu die Beschreibung (Seite 12) mit Ausnahme der Funktion TWAIN.

✓ **Hinweis:** • **Mit dem SDP TWAIN-Treiber können Sie auch im Modus HALF Bilder im Vollformat (1024 x 768) scannen.**

✓ **Achtung:** • **Der Samsung Digital Presenter TWAIN-Treiber unterstützt nicht die Funktionen Q-SAVE, DIP und kann nicht unter QUAR(256 x 192) scannen.**

• **Da einige Grafikpakete einen Fehler bei der TWAIN-Erfassung aufweisen, kann es beim Einsatz des SDP TWAIN-Treibers zu Fehlermeldungen kommen. Laden und installieren Sie den neuesten Software Update Patch oder kontaktieren Sie den technischen Kundendienst des Herstellers der Software.**

Bilder scannen



1. Die Bilder des Presenters werden im View Panel angezeigt.
Wählen Sie die gewünschte Größe des TWAIN-Scans. (Standard: Modus HALF im View Panel)
2. Klicken Sie auf die Schaltfläche Capture.



3. Nach erfolgter Erfassung wird die Schaltfläche TWAIN aktiviert. Durch Anklicken wird das erfasste Bild zur Anwendungssoftware übertragen.
4. Mehr Information zum TWAIN-Treiber findet sich in der Anleitung zum Grafikprogramm.

- ✓ **.Hinweis:** • Im Modus FULL /SCREEN FULL können Sie nur Bilder im Vollformat FULL(1024 x 768) scannen. Sie können nicht im Modus FULL Preview im Format HALF(512 x 384) scannen.

Tastaturübersicht

Tasten	Beschreibung	Bemerkung
[Alt+Eingabe]	Auswahl des Modus' SCREEN FULL	
[ESC]	[Während der Anzeige] Schaltet zurück in Modus HALF	
	[Während Erfassung] Gibt erfasstes Bild frei	
[F2]	Verzeichnispfad für Schnellspeicherung kann angegeben werden. (siehe Seite 23). Während der Ausführung von Q-SAVE sind andere Funktionen nicht verfügbar.	
[Alt + F4]	Beendet das Programm.	

English

French

German

Italian

Spanish

日本語

Arbeiten mit Samsung Digital Presenter AVI Capture

Mit dem Samsung Digital Presenter AVI Capture-Programm können Sie digitale Bilder aus dem Digital Presenter (512 x 384 Pixel, 20 frame/sec) in eine AVI-Datei speichern (nur USB 2.0).

1. Achten Sie darauf, dass Ihr Samsung Digital Presenter mit dem PC verbunden ist und beide eingeschaltet sind.
2. Klicken Sie auf [Start] → [Programme] → [SDP USB Viewer] → [SDP AVI Capture].
3. Das AVI Capture-Programm arbeitet mit der USB 2.0-Schnittstelle (Windows 2000/XP) (siehe Seite 3, Systemanforderungen).

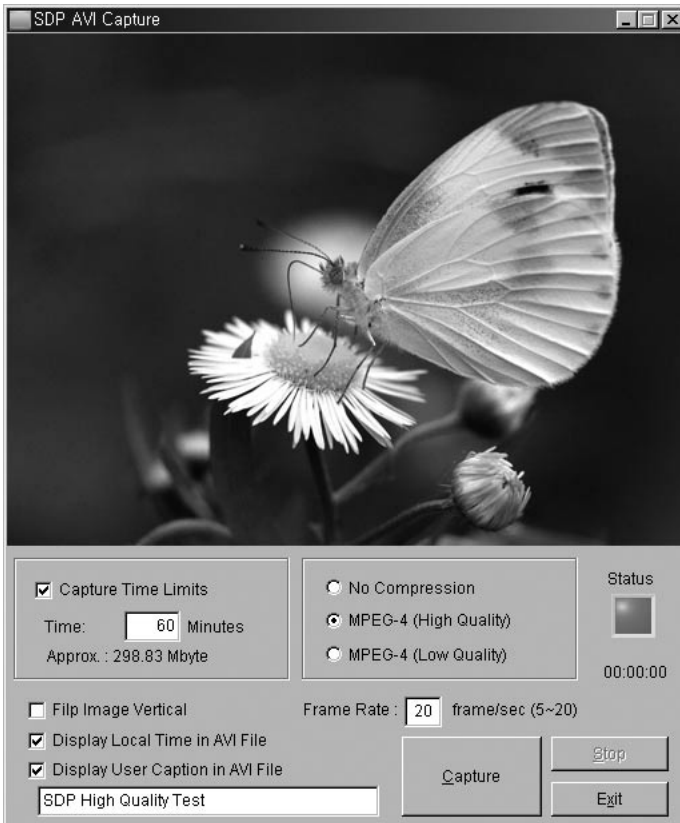

- ✓ **Achtung** : • **Verwendet Ihr PC das FAT32-Dateisystem, ist die Größe der einzelnen Dateien auf max. 4 GB begrenzt. Sie können Ihr Windows Dateisystem im Dialog für die Laufwerkseigenschaften nachprüfen.**

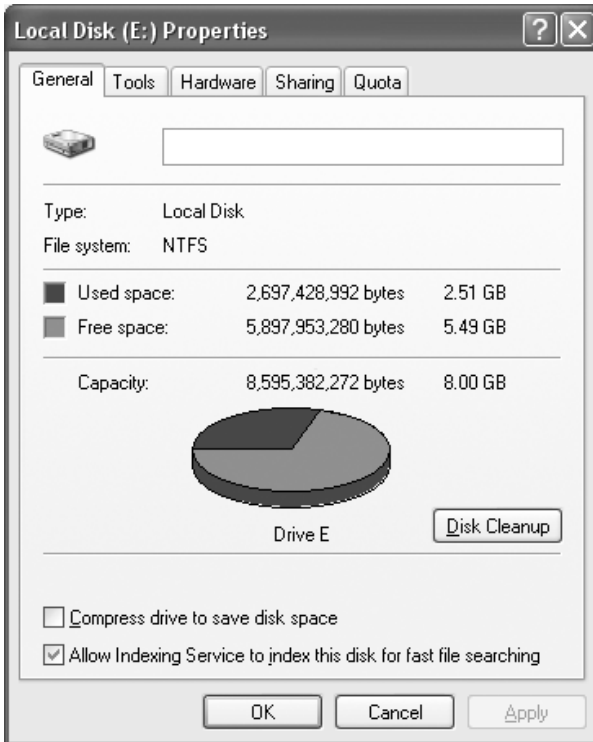

Um Dateien, die größer als 4 GB sind, aufzeichnen zu können, müssen Sie Ihr Dateisystem mit NTFS formatieren oder in NTFS konvertieren. Wir empfehlen, den MPEG-4-Video codec zu verwenden. (Zum Ausführen des Befehls "Formatieren/Konvertieren" wenden Sie sich an den technischen Support.)

	FAT32	NTFS
Maximale Dateigröße	4 GB	Keine Begrenzung
Keine Kompression	ca. 6 Minuten	Keine Begrenzung
MPEG-4 Hohe Qualität	ca. 12 Stunden	Keine Begrenzung
MPEG-4 Niedrige Qualität	ca. 40 Stunden	Keine Begrenzung

* Für das NTFS-System bedeutet 'Keine Begrenzung', dass die Dateigröße nur durch die Größe des Laufwerks (Partition) begrenzt wird.

4. Arbeiten mit dem SDP AVI Capture-Programm

(1) Capture Time Limits (Aufzeichnungszeitlimits)

Sie können ein Capture-Zeitlimit einstellen, um die Aufzeichnung der AVI-Datei auf eine bestimmte Dauer (in Minuten) festzulegen. Das Programm zeigt basierend auf dem Kompressionsmodus den ungefähr benötigten Festplattenspeicherplatz an.

- ✓ **Hinweis : Die Größe der AVI-Datei kann durch die Menge der Bewegungen in den Bildern oder aufgrund fehlender Bilder (dropped Frames) von der ungefähren Dateigröße abweichen.**

(2) Kompressionsmodus

Sie haben 3 Kompressionsmodi zur Auswahl:

1> No Compression (Keine Kompression)

- Die aufgezeichnete AVI-Datei wird nicht komprimiert.
- Sie können AVI-Dateien in bester Qualität ohne Bildverzerrungen aufzeichnen.
- Erforderlicher Festplattenspeicherplatz: 39 GB/Stunde
- Ist die Festplatte zu langsam ist, treten häufig dropped Frames (fehlende Bilder) auf.

2> MPEG-4 (High Quality) (Hohe Qualität)

- Die aufgezeichnete AVI-Datei wird mittels MPEG-4 Codec komprimiert.
- Sie können Fast-Motion-Bilder mit dem High-Quality MPEG-4 Codec aufzeichnen.
- Erforderlicher Festplattenspeicherplatz: ca. 300 MB/Stunde

3> MPEG-4 (Low Quality) (Niedrige Qualität)

- Die aufgezeichnete AVI-Datei wird mittels MPEG-4 Codec komprimiert.
- Sie können Low-Motion-Bilder (wie z. B. ein Manuskript oder ein bewegungsloses Objekt) mit geringerem Festplattenspeicherplatz, aber auch niedriger Bildqualität aufzeichnen.
- Erforderlicher Festplattenspeicherplatz: ca. 99 MB/Stunde

- ✓ **Hinweis : Wenn Ihre CPU zu langsam ist, treten bei Verwendung des MPEG-4 Codec häufig dropped Frames auf; die Länge der AVI-Datei kann deshalb von der tatsächlichen Sequenzdauer abweichen.**

(3) Capture Status (Aufnahmestatus)

Sobald die Aufnahme begonnen hat, leuchtet das Statuslämpchen rot, und die Aufnahmezeit wird unterhalb angezeigt.

(4) Flip image vertical (Bild vertikal rotieren)

Je nach Linsenposition des Digital Presenter lassen sich die Vorschaubilder umdrehen. Sie können so mithilfe der Option „Flip image vertical“ das Bild in der richtigen Ausrichtung erfassen.

(5) Frame rate per second (Bildwiederholrate pro Sekunde)

Anhand der Auswahlmöglichkeiten für die Bildwiederholrate können Sie festlegen, wie viele Videobilder pro Sekunde aufgezeichnet werden sollen. Wir empfehlen 20 frames/sec (Einzelbilder pro Sekunde). Falls Ihr Computer für die Aufzeichnung und Kompression nicht schnell genug ist, müssen Sie die Bildwiederholrate entsprechend Ihren Bedingungen herabsetzen.

✓ Hinweis : Wenn Sie beispielsweise eine 1-minütige AVI-Datei mit der Option „Capture Time Limit“ aufzeichnen wollen, aber die AVI-Datei des Videos nur 30 Sekunden lang ist (Standardvorgabe: 20 frames/sec), müssen Sie für die Aufzeichnung des Echtzeitvideos die Bildwiederholrate auf 10 frames/sec verringern ($20 \times (30/60) = 10$).

(6) Display local time in AVI file (Ortszeit bei Wiedergabe der AVI-Datei anzeigen)

Mit dieser Option können Sie bei der Wiedergabe einer AVI-Datei die Ortszeit oben links anzeigen lassen.

(7) Display user caption in AVI file (Benutzereigene Untertitel bei der Wiedergabe der AVI-Datei anzeigen)

Mit dieser Option können Sie bei der Wiedergabe einer AVI-Datei eigene Untertitel (max. 50 Zeichen) oben links anzeigen lassen.

(8) Capture (Aufzeichnung)

Nachdem alle Parameter für die AVI-Datei eingestellt worden sind, können Sie durch Anklicken der Schaltfläche „Capture“ die Aufzeichnung starten. Geben Sie den Dateinamen und Dateipfad an. Klicken Sie anschließend im Dialogfeld „Save As“ (Speichern unter) auf „Save“ (Speichern). Die Aufzeichnung erfolgt in die gewählte Datei.

(9) Stop

Die Schaltfläche „Stop“ wird aktiviert, wenn die Aufzeichnung begonnen hat; durch Anklicken von „Stop“ können Sie die AVI-Datei sicher speichern.

(10) Exit (Beenden)

Beendet das AVI-Capture-Programm.

- ✓ **Hinweis :**
- 1. Während der Aufzeichnung darf der Presenter nicht ausgeschaltet oder das USB-Kabel vom PC entfernt werden. Sonst kann es zu Problemen mit dem Presenter oder dem PC kommen.**
 - 2. Eine AVI-Datei lässt sich während der Aufzeichnung nicht mit der Schaltfläche [Exit] abschließen. Zum sicheren Speichern der AVI-Datei müssen Sie erst die Schaltfläche [Stop] anklicken.**
 - 3. Das AVI-Capture-Programm und das USB Viewer-Programm werden nicht gleichzeitig ausgeführt.**

Problembhebung

Problem	Lösung
Samsung Digital Presenter Software startet nicht	Kommunikationsproblem zwischen dem Samsung Digital Presenter und dem Computer. Verlassen Sie das Programm und machen Sie folgendes: <ul style="list-style-type: none"> • USB-Kabel aus- und wieder einstecken. • Nicht benötigte Programme beenden (besonders wenn diese auf USB-Geräte zurückgreifen und System-Ressourcen beanspruchen). • Bei Ausschalten des Gerätes mindestens 10 Sekunden vor erneutem Einschalten warten.
Fehlermeldung: "There is a problem in communication of USB. Please disconnect the plug of USB and reconnect it."	Systemfehler bei der USB-Kommunikation. Abhilfe: <ul style="list-style-type: none"> • USB-Kabel aus- und wieder einstecken. • Prüfen, ob der Presenter mit Spannung versorgt wird.
Fehlermeldung: "Fail to find USB device driver. Check the USB plug or the power of USB set."	Der Computer konnte den USB-Treiber nicht finden. <ul style="list-style-type: none"> • Anschluss des USB-Kabels prüfen. • Korrekte Installation des USB-Treibers prüfen. Nähere Details siehe auch Seite 7. • Computer neu starten und erneut versuchen. Falls Versuch erneut fehlschlägt entfernen Sie den Treiber (siehe Seite 10) und installieren Sie ihn nochmals. (Siehe auch Seite 5).
Fehlermeldung: "The Program Already Exists or In the Process of Termination."	<ul style="list-style-type: none"> • Starten Sie das Programm nach 3 Sekunden Pause. • Sollte ein abnormales Ende auftreten, stecken Sie die USB-Verbindung aus und wieder ein.
Fehlermeldung: "Fail to save image."	Dieser Fehler tritt unter folgenden Umständen auf: <ul style="list-style-type: none"> • Falls der Verzeichnispfad für Q-SAVE auf ein CD-ROM-Laufwerk oder einen schreibgeschützten Pfad weist. • Wenn Sie nicht im Format BMP oder JPEG abgespeichert haben. • Falls die Bibliotheken für die Bildsicherung gelöscht oder beschädigt wurden.

Problem	Lösung
<p>Fehlermeldung (Windows XP Meldung): "Ein Hochgeschwindigkeits-USB-Gerät wurde an einen Nicht-Hochgeschwindigkeits-USB-Hub angeschlossen."</p>	<p>Das System läuft unter USB 1.1.</p> <ul style="list-style-type: none"> • Prüfen Sie, ob USB 2.0 im BIOS aktiviert wurde. • Laden Sie Microsoft USB Patches (KB822603) herunter und installieren Sie diese. • Wählen Sie unter [Systemsteuerung] den Geräte-Manager und dann [USB-Controller], klicken Sie unter USB 2.0 Root Hub auf die Eigenschaften und dann auf Energieverwaltung. Deaktivieren Sie 'Computer kann Gerät ausschalten, um Energie zu sparen'. • Deaktivieren Sie die Energieverwaltung (S3) des Computers.
<p>Wenn sich die von Ihnen aufgezeichnete Datei nicht abspielen lässt.</p>	<p>Installieren sie die auf der CD befindlichen codecs(neu).</p>

Installation des SDP Betrachters(Macintosh Program)

Systemanforderungen

- * Power PC G3 400 MHz oder besser (USB 2.0: Power PC G4 800 MHz oder besser empfohlen)
- * MacOS 10.2 oder neuer
- * Mindestens 64 MB RAM, 128 MB empfohlen
- * USB 1.1- oder USB 2.0-kompatibler Anschluss (USB 2.0 empfohlen)
- * Graphikkarte kompatibel zu OpenGL empfohlen
- * CD-ROM-Laufwerk

- ✓ **BEMERKUNGEN :**
- **USB 2.0 PCI-Karten oder USB 2.0 PCMCIA-Karten werden offiziell nicht unterstützt.**
 - **USB 2.0 PCMCIA-Karten besitzen u.U. nicht die volle USB 2.0 Funktionalität.**

Anschluss des SDP

1. Stellen Sie sicher, dass der Samsung Digital Presenter und der Computer eingeschaltet sind.
2. Verbinden Sie das USB-Kabel mit dem USB-Anschluss des Samsung Digital Presenters.
3. Verbinden Sie das andere Ende mit dem USB-Anschluss des Computers.

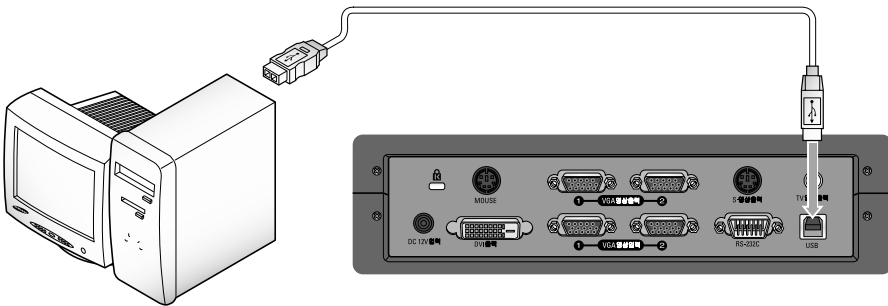

- ✓ **VORSICHT** : Bei einem mit USB 2.0 ausgestatteten Macintosh ist der Anschluss hinten am System USB 2.0, aber der Anschluss an der Tastatur USB 1.1. Daher arbeitet ein Macintosh mit USB 2.0 im Modus Usb 1.1, wenn der digitale visuelle Presenter an der Tastatur angeschlossen wird.

Programminstallation

Nach Einlegen der CD doppelklicken Sie zur Ausführung auf das folgende Programmsymbol.



SDP Package.pkg



Wenn der obengenannte Bildschirm erscheint, klicken Sie auf "Continue". Ist die Version des Betriebssystems älter als 10.2, wird die Installation abgebrochen.

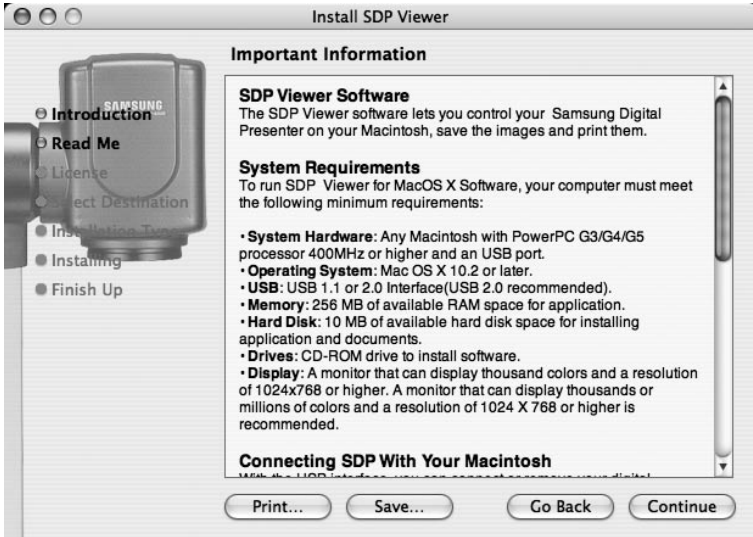

Klicken Sie nach dem Überprüfen der Information auf "Continue".



Klicken Sie nach der Anzeige der Informationen zum Urheberrecht auf "Agree" (wenn Sie zustimmen).

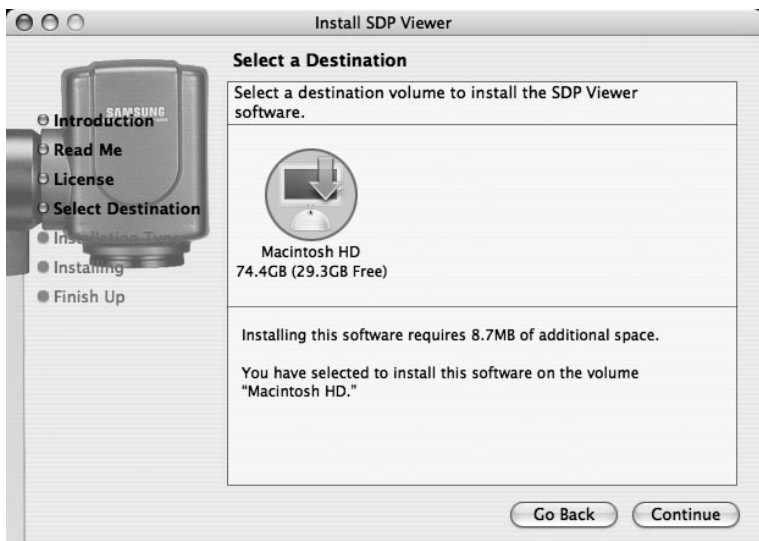

Wählen Sie die Festplatte für die Installation der Software. Wenn mehrere Festplatten im System verfügbar sind, wird die für die Installation geeignete angezeigt. Wählen Sie durch Anklicken und klicken Sie anschließend auf "Continue".



Nach Abschluss der Softwareinstallation klicken Sie auf "Close", um das Installationsprogramm zu verlassen.

Die SDP Betrachter-Software ist im Verzeichnis "Programme" auf der gewählten Festplatte installiert.

Betrieb der SDP Betrachter-Software

SDP Betrachterbildschirm

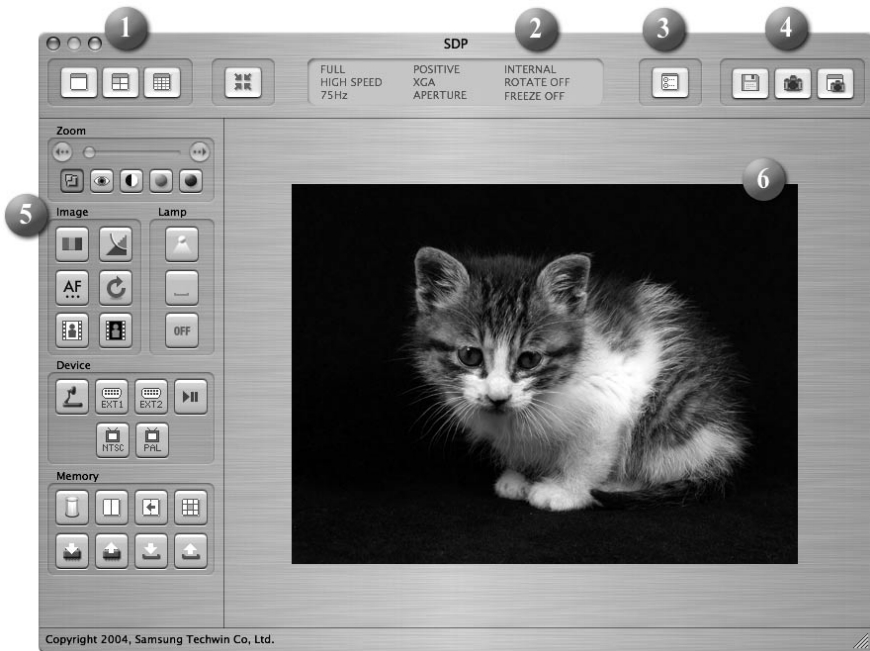

1. Bildgröße einstellen

Stellt die Größe eines Eingabebildes ein. Entsprechend der Anwenderwahl wird die Bildgröße auf 1024x768, 512x384 oder 256x192 geändert.



Zeigt in 1024x768 an.



Zeigt in 512x384 an.



Zeigt in 256x192 an.



Wenn die Bildgröße den Anzeigebereich übersteigt, wird die Abbildung auf den Anzeigebereich abgestimmt (eingepasst). Bei erneutem Anklicken wird das Bild in seiner Originalgröße angezeigt, aber ein Teil davon kann verborgen sein. Wenn der Benutzer das Fenster vergrößert, wird das ganze Bild ohne Rücksicht auf den gegenwärtigen Anzeigemodus angezeigt.

2. Funktionsstatusanzeige



Zeigt den Status des gegenwärtigen Funktionssatzes auf dem Bildschirm an.

3. Konfiguration

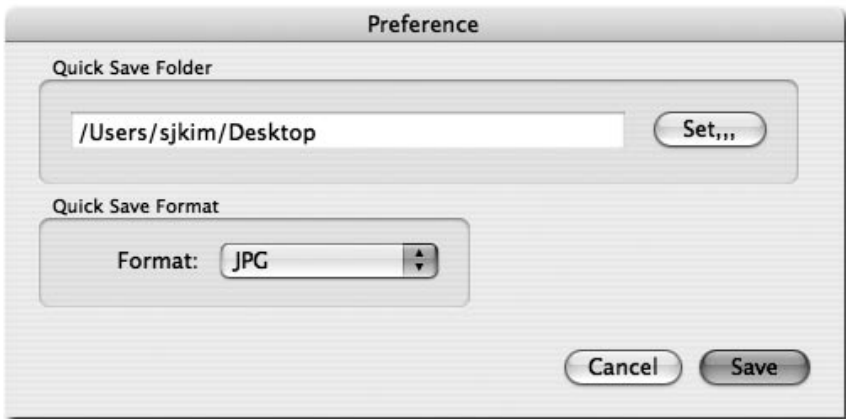

Im Konfigurationsmenü kann der Anwender für die Schnellspeicherung von Bildern ein Verzeichnis und ein Dateiformat angeben. Durch Anklicken von "Set..." kann der Anwender ein Verzeichnis zur Speicherung von Bildern angeben.

Im Popup-Menü Image Format kann der Anwender unter TIFF, JPG, oder PNG auswählen.

4. Erfassen (Capture)

Sichert ein Eingabebild eines Satzes als Bilddatei.



Schnelle Bildspeicherung (Quick Image Saving): Beim Anklicken dieser Schaltfläche wird das aktuelle Bild in dem im Konfigurationsmenü angegebenen Verzeichnis gespeichert. Wenn die Anzeigegröße nicht mit der Gesamtgröße des Bildes übereinstimmt, wird bei dem Vorgang "Capture" das Bild in seiner Gesamtgröße erfasst. (Nur im Modus USB 2.0 möglich)



Capture: Erfasst das aktuelle Bild und zeigt es in einem separaten Capture-Fenster an.



Wenn das Capture-Fenster geschlossen ist, kann der Anwender es durch Anklicken dieser Schaltfläche wieder aufrufen.

5. Schaltfläche Control

Im Bereich Control findet sich eine Sammlung von Funktionen zur Steuerung eines Satzes. Genauere Informationen finden Sie unter "SDP Betrachter – Control-Schaltflächen".

6. Anzeigebereich

In diesem Bereich wird das Bild gezeigt, das von dem Objektiv des Presenters aufgenommen wird angezeigt. Das resultierende Bild –durch die Control-Schaltflächen, das Operation-Panel oder über die Fernbedienung bearbeitet- kann in diesem Bildschirm geprüft werden.

Bedienelemente des SDP Betrachters



Durch Verwendung des Samsung Digital Visual Presenter Programms kann der Anwender ein Eingabebild durch Steuerung des Presenters verändern.

1. Schieberegler Bildsteuerung



Mit dem Schieberegler kann der Anwender Zoom, Fokus, Helligkeit & Farbsättigung einstellen.

Klicken Sie eine der Funktionen unterhalb des Schiebereglers zu dessen Aktivierung an und stellen Sie dann die ausgewählte Funktion ein. Die Anfangseinstellung ist die Zoom-Steuerung.



Zoom: Aktiviert die Zoom-Steuerung.



Focus: Aktiviert die Fokus-Steuerung.



Helligkeit: Aktiviert die Steuerung der Helligkeit (Iris)



Rot: Stellt die Bildschirmfarbe ein (rot).



Blau: Stellt die Bildschirmfarbe ein (blau).

2. Bildjustierung



Führt die automatische Farbeinstellung durch.



Wechselt zwischen Bild- und Textmodus, wenn angeklickt.



Führt die automatische Fokussierung durch.



Bei Anklicken wird das Bild im Presenter um 90°, 180°, 270° gedreht. Bilder im Anzeigebereich werden dadurch nicht beeinflusst.

3. Betriebsschalter für Lampe



Schaltet bei Betätigung die Lampe des Presenters ein bzw. aus.

4. Gerätesteuerung



Erstellt von einem Eingangsbild ein internes Bild.



Erstellt von einem Eingangsbild ein externes Bild. Ein von einem externen Gerät importiertes Bild wird nicht im Anzeigebereich angezeigt.



Schaltet bei Betätigung die Bildfrequenz des Presenters zwischen 60 und 75 Hz um. Bilder einer USB-Übertragung werden dadurch nicht beeinflusst.



Bei Betätigung wird die Funktion Freeze (Standbild erstellen) ein- bzw. ausgeschaltet. Bilder einer USB-Übertragung werden dadurch nicht beeinflusst.



Schalter für Negativ- oder Positivfilm.

5. Speicher



Schaltet die Funktionen Freeze, Image Divide (Bildteilung), 3x3 Multi, Recall (Widerruf) und Rotate (Drehung) aus. (Nur für den DXA)



Teilt das aktuelle Bild und ein gespeichertes Bild und stellt diese gleichzeitig dar. Nach Anklicken der Schaltfläche wählen Sie im Dialogfeld eine numerische Schaltfläche (1-8). (Nur für den DXA)



Wenn ein Bild im Modus Image Divide (Bildteilung) angezeigt wird, wird das gespeicherte Bild zur linken Seite des Bildschirms verschoben. (Nur für den DXA)



Verteilt alle gespeicherten Bilder des Presenters auf 9 Bildschirme und stellt diese gleichzeitig dar. (Nur für den DXA)



Speichert das aktuelle Bild im Speicher des Presenters. Nach Anklicken der Schaltfläche wählen Sie im Dialogfeld eine numerische Schaltfläche (1-8). (Nur für den DXA)



Zeigt ein Bild aus dem Speicher des Presenters. Nach Anklicken der Schaltfläche wählen Sie im Dialogfeld eine numerische Schaltfläche (1-8). (Nur für den DXA)



Speichert die vom Anwender geänderten Werte; darunter auch für Zoom/Verkleinerung, Fokus, Helligkeit und Farbsteuerung. Nach Anklicken der Schaltfläche wählen Sie im Dialogfeld eine numerische Schaltfläche (1-4).



Aktiviert die vom Anwender geänderten Werte; darunter auch für Zoom/Verkleinerung, Fokus, Helligkeit und Farbsteuerung. Nach Anklicken der Schaltfläche wählen Sie im Dialogfeld eine numerische Schaltfläche (1-4).

Bilderfassung/-speicherung/-ausgabe

Bilder können im aktuellen Zustand erfasst und im Format JPG, TIFF oder PNG auf der Festplatte des Macintosh gespeichert, oder über einen Drucker ausgegeben werden.

1. Erfassung (Capture) von Bildern

Wenn Bilder vom digitalen Presenter im Anzeigebereich erscheinen, klicken Sie auf Capture ().

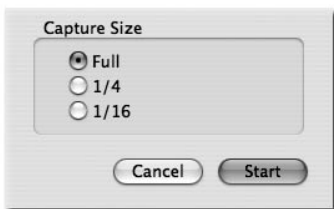

Wählen Sie die Größe im Dialogfeld. Das ganze Bild kann als 1024x768, 1/4 als 512x384 und 1/16 als 256x192 erfasst werden.

Nach Abschluss des Capture-Vorganges wird das erfasste Bild im Capture-Fenster angezeigt.

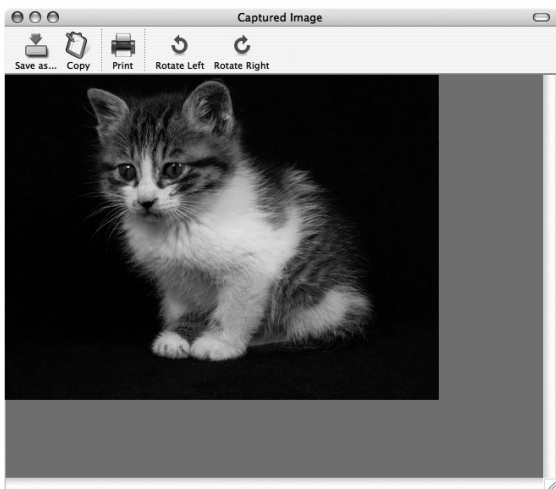

2. Bilder speichern

Zur Speicherung eines erfassten Bildes klicken Sie auf "Save image...".

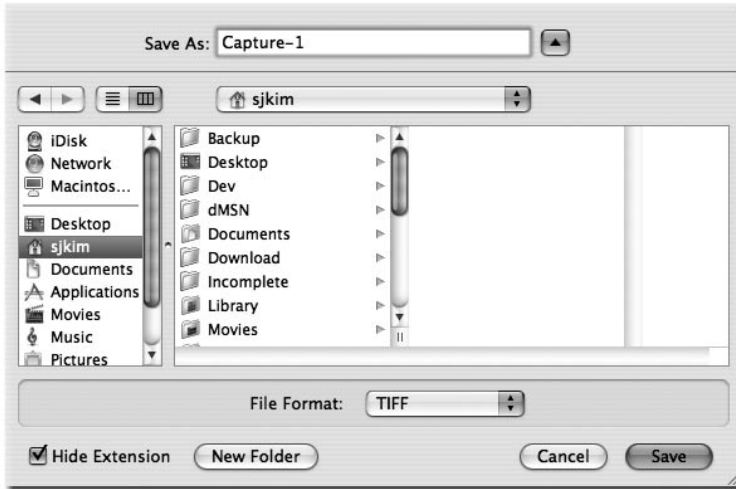

Nach Angabe von Dateinamen und –format klicken Sie auf "Save", um das Bild zu speichern.

3. Bildausgabe

Klicken Sie auf "Print" im Capture-Fenster zum Aufruf des Dialogfeldes für den Druck.

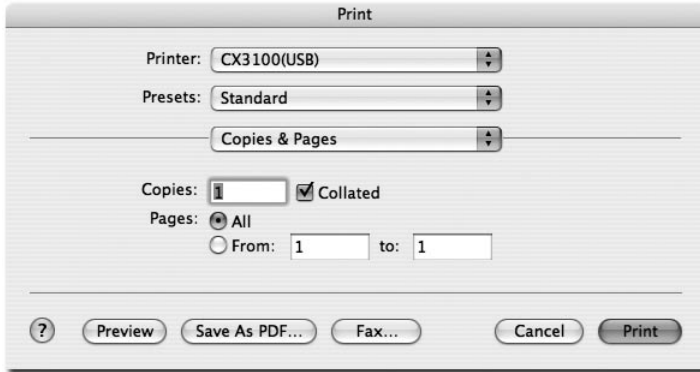

Der Inhalt des Dialogfeldes kann je nach Art des Druckers abweichen.

Die genaue Druckkonfiguration inkl. Papierart und Druckmethode werden entsprechend dem Druckertreiber eingestellt. Bitte das Handbuch des aktuellen Druckers konsultieren.

Durch Anklicken von "Preview" wird das aktuelle Bild in das Format PDF umgewandelt, was dem Anwender vor dem Druck die Möglichkeit der Qualitätskontrolle gibt.

4. Bilder kopieren

Klicken Sie auf im Capture-Fenster auf "Copy", um ein Bild in die Zwischenablage zu kopieren. Bilder in der Zwischenablage können in anderen Programmen durch die Funktion "Einsetzen" verwendet werden. Auf diese Funktion kann auch über das Tastenkürzel "Strg-C" oder "Copy" im Menü "Edit" zugegriffen werden.

Schnellspeicherung & Konfiguration

Ein im digitalen Presenter angezeigtes Bild kann vom Anwender über das Tastenkürzel "Strg-K" schnell gespeichert werden. Bilder werden im Schnellspeichermodus in der Größe 1024x768 gespeichert.

Speicherort und -format können im Konfigurationsmenü festgelegt werden.

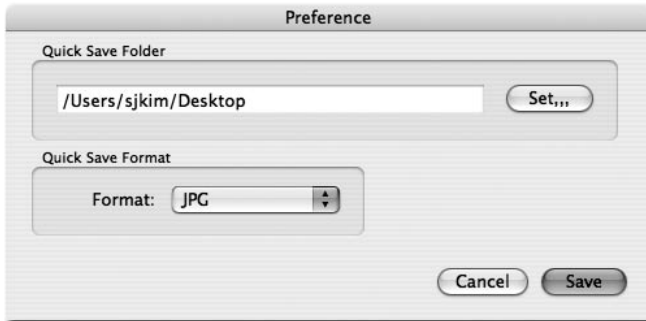

Bilder können in den Formaten TIFF, JPG und PNG gespeichert werden. Das Format TIFF verwendet keine Kompression während JPG- oder PNG-Bilder komprimiert sind. Das Format PNG komprimiert verlustfrei, allerdings kann die Anzahl der Farben reduziert werden.

Der Dateiname zur Speicherung kann nicht vom Anwender gewählt werden, er setzt sich stattdessen aus dem aktuellen Datum und der Uhrzeit zusammen.

✓ **Hinweis: Der Schnellspeichermodus funktioniert nur unter USB 2.0.**

Image Rotation (Bildrotation)

Das Bild im Capture-Fenster kann um 90° horizontal gedreht werden. Diese Drehung wird bei der Speicherung oder beim Drucken aktiviert.

Die Schnellspeicherung bietet keine Drehfunktion.

Problembhebung(Macintosh Program)

Problem	Lösung
Der SDP Betrachter läuft nicht	Um den SDP Betrachter zu aktivieren, muss der digitale Presenter an einen Macintosh angeschlossen sein. Die Stromversorgung des Presenters muss eingeschaltet sein. Prüfen Sie die USB-Verbindung und die Stromversorgung.
Das Gerät arbeitet nur im Modus USB 1.1, selbst dann, wenn es an ein USB 2.0-kompatibles System angeschlossen ist.	Um im USB 2.0-Modus zu laufen, muss das Gerät an einen USB 2.0-Anschluss oder –Hub angeschlossen sein. Der Anschluss des Gerätes an einen USB 1.0-Hub an einem USB 2.0-Anschluss oder einen USB-Anschluss an der Tastatur oder am Monitor lässt nur einen Betrieb unter USB 1.1 zu.
Das Gerät ist an einen USB 2.0-Port angeschlossen, aber die Bildschirmanzeige ist langsam.	Andere aktive Programme schließen. Bei Systemen mit Grafikkarten niedriger Spezifikation kann die Anzeige langsam sein.

English

French

German

Italian

Spanish

日本語

Note

SAMSUNG

TECHWIN

**Samsung Digital
Presenter
*Manuale d'uso del
software***

SAMSUNG

**TECHWIN
TECHWIN**

SAMSUNG

English

French

German

Italian

Spanish

日本語

Sommario (programma Windows)

Installazione del software Samsung Digital Presenter	3
Requisiti di sistema	3
Installazione del software	4
Collegamento del Samsung Digital Presenter al PC	4
Installazione del driver USB	5
Installazione del programma Samsung Digital Presenter	7
Suggerimenti per l'installazione	9
Come posso sapere se la porta USB del mio computer è abilitata?	9
Come faccio a rimuovere il driver USB e il programma Samsung Digital Presenter?	10
Esecuzione del programma Samsung Digital Presenter	11
Panoramica del pannello di visualizzazione di Samsung Digital Presenter	12
Panoramica del pannello di controllo di Samsung Digital Presenter	15
Acquisizione, salvataggio e stampa delle immagini	19
Panoramica del minipannello di controllo di Samsung Digital Presenter	22
Quick Save (tasto [F2])	23
Applicazione delle funzioni DIP (Digital Image Effect Processing)	24
Descrizione dell'elaborazione digitale degli effetti immagine	25
Uso del driver TWAIN del Samsung Digital Presenter	27
Scansione di immagini	28
Mappa della tastiera	29
Uso del programma AVI Capture per il Samsung Digital Presenter	30
Risoluzione dei problemi	35

Sommario (Macintosh Program)

<i>Installazione del Viewer SDP</i>	37
Requisiti di sistema	37
Collegamento dell' SDP	38
Installazione del programma	39
<i>Esecuzione del Viewer SDP</i>	43
Schermata del Viewer SDP	43
Pulsanti di controllo del Viewer SDP	46
Cattura/Salvataggio/Uscita delle immagini	49
Salvataggio rapido e configurazione	52
Rotazione dell'immagine	52
<i>Risoluzione dei problemi</i>	53

Installazione del software Samsung Digital Presenter

Il CD (in dotazione) del programma Samsung Digital Presenter contiene:

- il driver USB
- il programma Samsung Digital Presenter

Per controllare il Samsung Digital Presenter dal PC, nonché per salvare le immagini nel disco rigido del computer oppure per stamparle, è necessario collegare il Samsung Digital Presenter al PC mediante interfaccia USB; installare quindi il driver USB e il programma Samsung Digital Presenter utilizzando il CD in dotazione. Seguire le procedure descritte di seguito.

Requisiti di sistema

Per installare il software Samsung Digital Presenter, il computer in uso deve essere dotato della seguente configurazione minima:

- computer IBM o compatibile IBM con processore Pentium II da 350 Mhz o superiore (*USB 2.0: Pentium 4 o superiore)
- sistema operativo Windows 98 o successivo (*USB 2.0: Windows 2000 Pro o successivo)
- display: 1024 x 768 XGA, 65536 colori o superiore
- connettore interfaccia USB 2.0/1.1
(*USB 2.0: si consiglia l'uso di un chipset USB del tipo incorporato)
- minimo 64 MB di RAM (*USB 2.0: si consigliano 128 MB o superiore)
- unità CD-ROM

- ✓ **.Nota:** • **La modalità USB 2.0 non è ufficialmente supportata dai sistemi operativi Windows 98/98SE/ME.**
 - **Il sistema non è in grado di operare a velocità normale quando si utilizza una scheda USB 2.0 del tipo PCI/PCMCIA.**

Installazione del software

Per installare il software, eseguire le operazioni descritte di seguito.

1. Collegare il Samsung Digital Presenter al PC utilizzando il cavo USB. Vedere la pagina corrente.
2. Installare il driver USB. Vedere la pagina 5.
3. Installare il programma di controllo del Samsung Digital Presenter. Vedere la pagina 7.

Per completare l'installazione, seguire le istruzioni riportate di seguito.

Collegamento del Samsung Digital Presenter al PC

1. Verificare che il Samsung Digital Presenter e il computer siano entrambi accesi.
2. Inserire un'estremità del cavo USB nella porta USB del Samsung Digital Presenter.
3. Inserire l'altra estremità nella porta USB del computer.

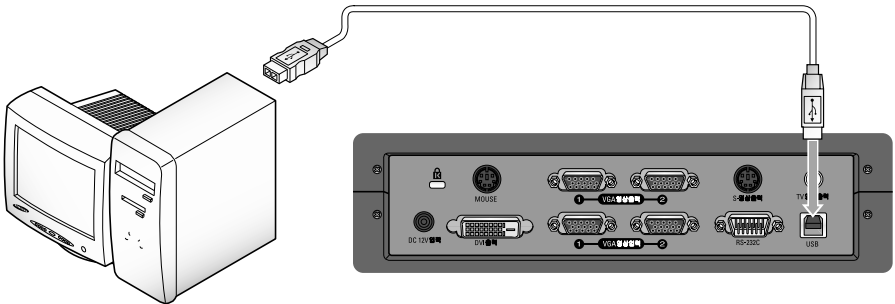

- ✓ **.Attenzione:** • Si consiglia di collegarsi alla porta USB installata nella scheda principale del computer. (A seconda del modello di computer, possono verificarsi problemi nella porta USB frontale o nell'hub USB.)

Installazione del driver USB

1. Viene visualizzata la finestra di dialogo **Configurazione guidata nuovo hardware**. (Nel caso di Windows XP)



2. Selezionare la casella **Installa da un elenco o percorso specifico (per utenti esperti)** e fare clic su **Avanti**. (Nel caso di Windows XP)

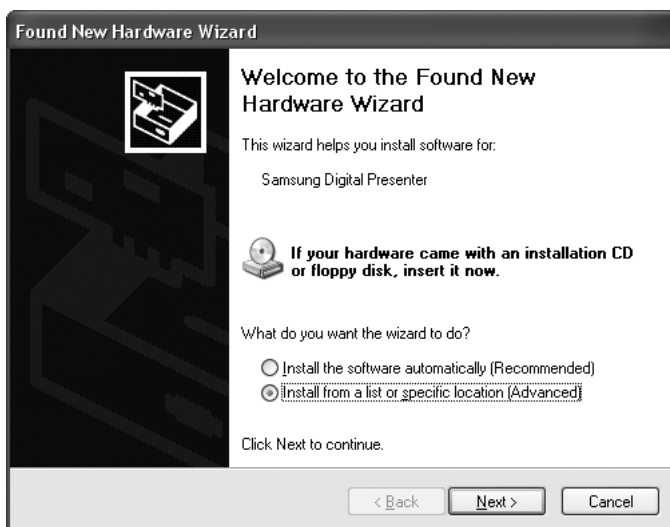

- ✓ .Nota: In Windows 98, il sistema potrebbe richiedere l'inserimento del CD originale di Windows 98.

3. Inserire il CD del programma SAMSUNG nell'unità CD-ROM, selezionare le caselle **Unità CD-ROM e Includi il seguente percorso nella ricerca**, quindi digitare x:\ (dove x sta per la lettera dell'unità CD-ROM). Fare clic su **Avanti**.

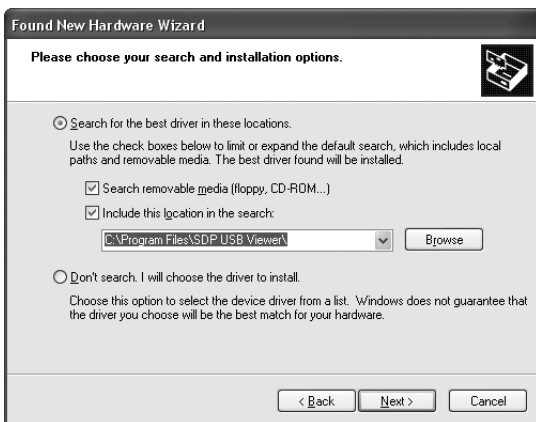

4. Fare clic su **Fine**. Il driver USB viene installato.



Installazione del programma Samsung Digital Presenter



1. Inserire il CD del programma Samsung Digital Presenter nell'unità CD-ROM. Il programma d'installazione è a esecuzione automatica. Selezionare la lingua inglese (ENGLISH). Fare clic su Avanti.
2. Viene visualizzata la finestra della procedura di installazione guidata. Fare clic su **Avanti**.
3. L'utente può selezionare i componenti da installare.

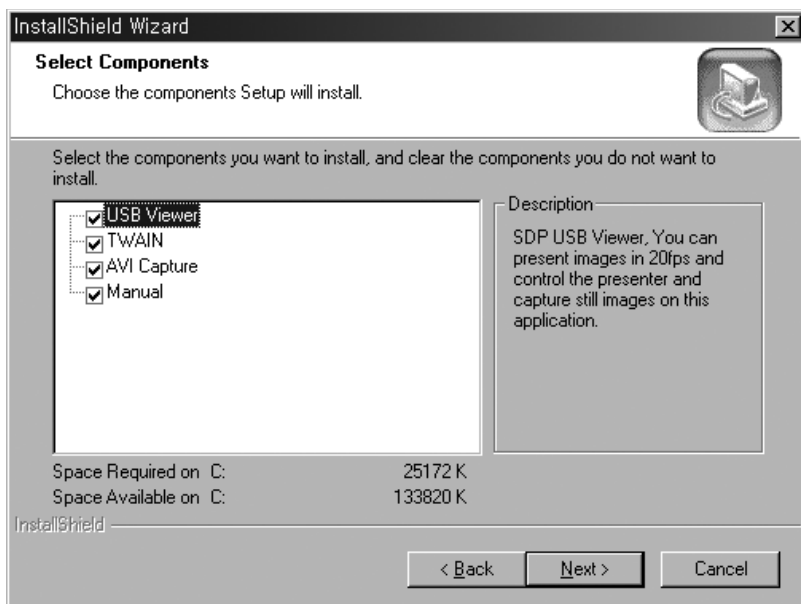

4. Scegliere di installare il codec video MPEG-4 per comprimere il file AVI nel programma SDP AVI Capture. Se non si installa il codec MPEG-4, non è possibile comprimere il file AVI. Si consiglia di installare il codec.

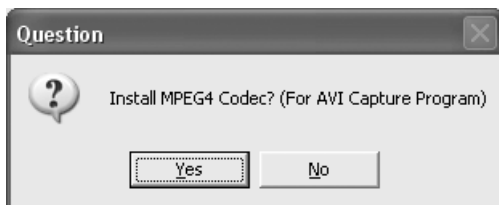

5. Quando si installa il codec MPEG-4, viene visualizzata la finestra di dialogo xxx. Fare clic su [Yes] (Sì) per completare l'installazione. Manuale del software, collegamento rapido al programma AVI Capture nel menu [Start].



6. Al termine dell'installazione del software Samsung Digital Presenter, l'icona **Samsung Digital Presenter** viene visualizzata nel menu [Start] e sulla scrivania di Windows, mentre nel menu [Start] appare un collegamento rapido con il **Software manual**.



Suggerimenti per l'installazione

Come posso sapere se la porta USB del mio computer è abilitata?

1. Spiegheremo la procedura facendo riferimento a Windows XP. Nelle altre versioni di Windows, individuare da soli il componente Gestione periferiche.
2. Selezionare Start → Sistema → Gestione periferiche.
3. Se i controller host USB e l'hub principale USB sono riportati nell'elenco, significa che l'interfaccia USB è stata abilitata correttamente.
4. Se nell'elenco è riportato il controller host USB avanzato, significa che la modalità USB 2.0 è stata abilitata correttamente.

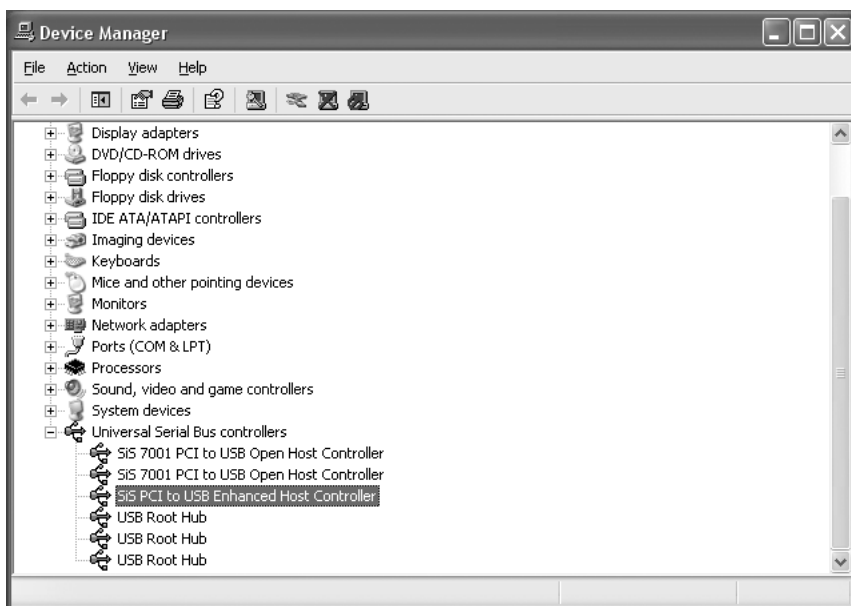

Come faccio a rimuovere il driver USB e il programma Samsung Digital Presenter?

Driver USB:

1. Spiegheremo la procedura facendo riferimento a Windows XP. Nelle altre versioni di Windows, individuare da soli il componente Gestione periferiche.
2. Selezionare Start → Periferiche di sistema → Gestione.
3. Fare clic sull'icona del (+) che precede la periferica di imaging.
4. Nell'elenco delle periferiche di imaging, selezionare il Samsung Digital Presenter SDP, quindi fare clic su **Rimuovi**. Nella finestra di dialogo **Conferma rimozione periferica**, fare clic su **OK**.

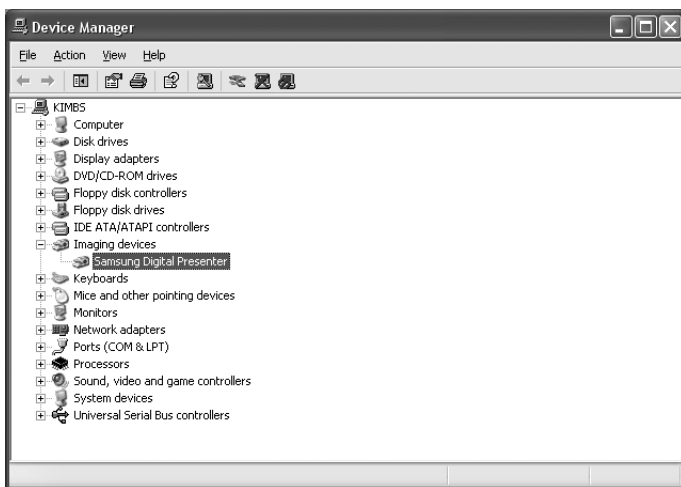

Programma Samsung Digital Presenter:

1. Selezionare il programma SDP USB in Pannello di controllo → Installazione applicazioni → Cambia/rimuovi programmi.
2. Eseguire di nuovo Installa programma, come effettuato precedentemente. Seguire le istruzioni del programma d'installazione e selezionare il pulsante Rimuovi fra Modifica/Ripara/Rimuovi.

Esecuzione del programma Samsung Digital Presenter

1. Verificare che il Samsung Digital Presenter sia collegato al computer e che entrambi siano accessi.
2. Fare doppio clic sull'icona SDP USB (l'icona viene visualizzata automaticamente sulla scrivania Windows quando si installa il programma). In alternativa, selezionare il programma Samsung Digital Presenter facendo clic su Start → Programmi → **SDP USB Viewer**
3. Si aprono il pannello di visualizzazione e il pannello di controllo di Samsung Digital Presenter.
4. Lo stato USB corrente (modalità USB 2.0 oppure USB 1.1) è riportato nella barra del titolo del pannello di controllo. Le immagini provenienti da Samsung Digital Presenter vengono visualizzate nella finestra del pannello di visualizzazione.

* Barra del titolo del pannello di controllo (modalità USB 2.0)

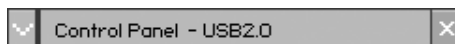

* Barra del titolo del pannello di controllo (modalità USB 1.1)

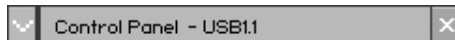

- ✓ **Nota:** • il programma Samsung Digital Presenter non viene eseguito se il Presenter non è collegato al PC oppure non è acceso.
 - La modalità SCREEN FULL è adatta alla risoluzione XGA (1024 x 768).
 - Nel caso in cui il pannello di visualizzazione di Samsung Digital Presenter non appaia, verificare che la scheda grafica del PC supporti la risoluzione 1024 x 768 (65.536 colori) o superiore.
- ✓ **Attenzione:** • durante la visualizzazione, l'acquisizione o la stampa di immagini nel programma o con il driver TWAIN, non spegnere il Presenter e non staccare il cavo USB dal PC.
Così facendo si possono provocare danni al Presenter o al PC.

Panoramica del pannello di visualizzazione di Samsung Digital Presenter



1 Area di visualizzazione

In quest'area è possibile visualizzare le immagini provenienti dal Presenter.

Quando si regola l'immagine utilizzando il pannello di controllo del Samsung Digital Presenter, oppure il telecomando, le modifiche apportate possono essere visualizzate in quest'area.

2



• **Descrizione dei pulsanti del pannello di visualizzazione (invisibili nella modalità FULL).**

I pulsanti servono per selezionare il formato dell'immagine in ingresso.

QUAR: formato immagine 256 x 192, finestra normale del pannello di visualizzazione

HALF: formato immagine 512 x 384, finestra normale del pannello di visualizzazione Premere il tasto [Esc] per ritornare alla modalità HALF da un'altra modalità.

FULL: formato immagine 1024 x 768. Il pannello di controllo è chiuso e viene visualizzato il minipannello di controllo. (Si consiglia di selezionare questa modalità con un monitor XGA o superiore.)

SCREEN FULL: formato immagine 1024 x 768. Il pannello di controllo è chiuso e viene visualizzato il minipannello di controllo. Le barre del titolo e delle applicazioni non sono visualizzate.
(Per selezionare la modalità SCREEN FULL: premere i tasti [Alt + Invio].)

3



Q-SAVE: serve per acquisire e salvare le immagini per mezzo di un tasto rapido [F2] o del pulsante Q-SAVE.
(Per ulteriori informazioni, vedere la pagina 23.)

CONTROL PANEL: riattiva la finestra del pannello di controllo.

EXIT: chiude il programma.

4

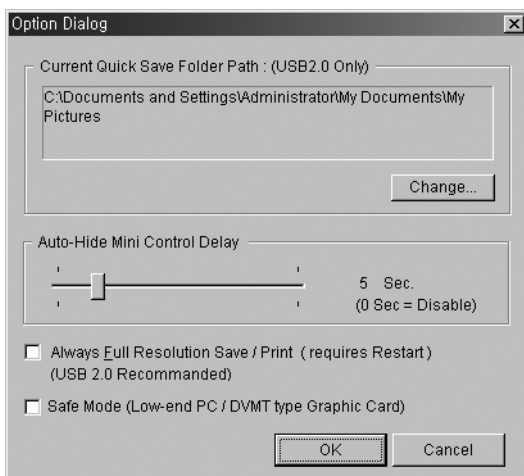
Option Dialog (Finestra di dialogo Opzioni)

1. Current Q-SAVE folder path (USB 2.0 only) (Percorso cartella Q-SAVE corrente - solo per USB 2.0)
È possibile modificare la cartella Q-SAVE in cui salvare le immagini quando si preme il pulsante Q-SAVE oppure il tasto [F2].
(Per informazioni su Q-SAVE, vedere la pagina 23.)
 2. Auto-Hide Mini Control Delay (Ritardo scomparsa automatica minipannello di controllo) Nella modalità SCREEN FULL, è possibile regolare l'intervallo di tempo prima della visualizzazione del minipannello di controllo. L'intervallo predefinito è 5 secondi. I valori disponibili vanno da 0 a 30. Quando si imposta il valore di 0 secondi, il minipannello di controllo è sempre visibile. (Per informazioni sul minipannello di controllo, vedere la pagina 22.)
 3. Always Full Resolution Save/Print (Salva/Stampa sempre a risoluzione intera)
Anche nelle modalità HALF o QUAR, l'immagine viene portata al formato intero (1024 x 768) quando si premono i pulsanti SAVE/Q-SAVE/PRINT.
 - 4) Safe Mode (Modalità di sicurezza)
Con alcuni PC di fascia bassa (contenenti schede grafiche del tipo DVMT), la visualizzazione delle immagini a una velocità di 20 fotogrammi al secondo (USB 2.0) risulta problematica. Il programma è in grado di passare a una velocità inferiore, visualizzando meno di 10 fotogrammi al secondo.
- ✓ **Nota:** • non dimenticare di riavviare il programma di visualizzazione quando si seleziona l'opzione 'Always Full Resolution Save/Print'. (Modalità consigliata: USB 2.0)

Panoramica del pannello di controllo di Samsung Digital Presenter

Con il programma Samsung Digital Presenter è possibile controllare e regolare le immagini visualizzate dal Presenter. È inoltre possibile salvare le immagini come file grafici e stamparle per mezzo della stampante collegata al PC.

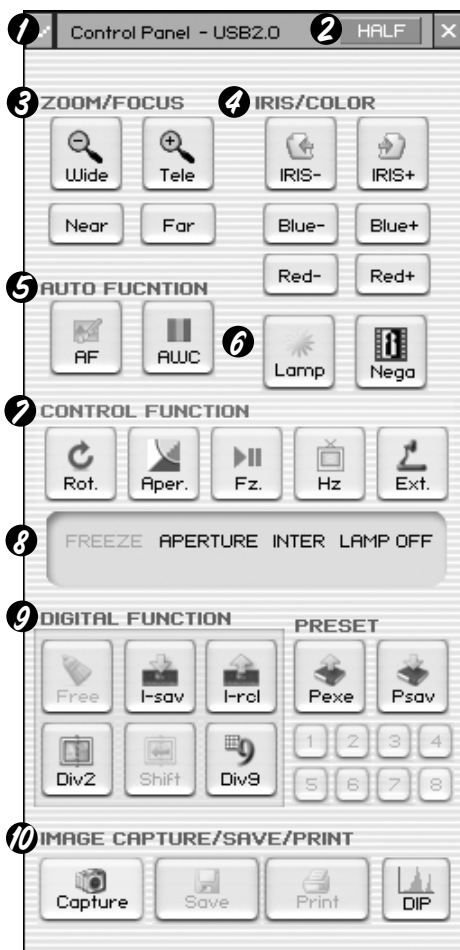

Uso del pannello di controllo di Samsung Digital Presenter

1. Dal pannello di controllo è possibile controllare l'acquisizione, il salvataggio e la stampa delle immagini.
 2. I pulsanti del pannello di controllo corrispondono a quelli del Samsung Digital Presenter e del telecomando.
- (Per ulteriori informazioni, consultare il manuale d'uso del Samsung Digital Presenter.)

1



Pulsante di commutazione Pannello di controllo (Minipannello di controllo)
Nella modalità FULL è possibile passare dal pannello di controllo al minipannello di controllo.

2



Pulsante HALF (invisibile nel pannello di controllo standard)
Questo pulsante viene visualizzato quando si attiva la modalità FULL del pannello di controllo. Serve per ripristinare la finestra normale del programma. (Tasto rapido: [Esc])

3



Wide/Tele: servono per ingrandire, o ridurre, l'immagine visualizzata sullo schermo.

Near/Far: servono per regolare la messa a fuoco.

4



IRIS+/-: serve per regolare la luminosità dell'immagine visualizzata sullo schermo.

Blue +/-: serve per regolare il blu.

Red +/-: serve per regolare il rosso.

5



AF: serve per attivare la messa a fuoco automatica.

AWC: serve per la regolazione automatica dei colori.

6



LAMP: serve per accendere o spegnere la lampada.

7



NEGA/POSI: Commuta fra negativo e positivo.

8



Rot. (Rotate): serve per ruotare l'immagine di 90°/180°/270°/0°.

Le immagini del pannello di visualizzazione non subiscono modifiche. (Solo per il modello DXA)

Aper. (Aperture): attiva/disattiva la modalità Aperture. (Modalità TEXT/IMAGE)

Fz. (Freeze): attiva/disattiva la modalità Freeze. Le immagini del pannello di visualizzazione non subiscono modifiche.

NTSC/PAL: Commuta la modalità di uscita video fra NTSC e PAL.

Ext. (External): Utilizzare questo tasto per selezionare un'immagine interna o esterna. Le immagini del pannello di visualizzazione non subiscono modifiche.

9



Visualizza lo stato delle seguenti funzioni: CONTROL FUNCTION, DIGITAL FUNCTION e PRESET. Visualizza lo stato corrente del Presenter e mostra il numero selezionato per la funzione DIGITAL FUNCTION/PRESET.

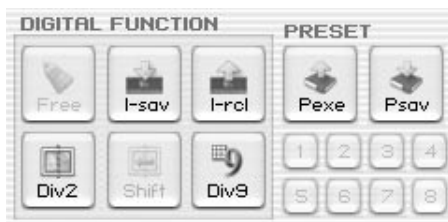

Il pulsante DIGITAL FUNCTION/PRESET interagisce con il tasto numerico (1~8). (Per ulteriori informazioni, consultare il manuale d'uso del Samsung Digital Presenter.)

I-sav (Image Save) /I-rc1 (Image Recall):

- Salva l'immagine proiettata nella memoria dell'unità.
- Richiama l'immagine dalla memoria.

Per salvare/richiama l'immagine, premere il pulsante I-sav/I-rc1 e specificare la posizione nella memoria entro 5 secondi, utilizzando i tasti numerici da 1 a 8. (Solo per il modello DXA)

Div2 (Image Divide):

Suddivide lo schermo per consentire la visualizzazione simultanea dell'immagine corrente e di quella richiamata dalla memoria. Premere Div2 e specificare la posizione della memoria entro 5 secondi utilizzando i tasti numerici da 1 a 8. (Solo per il modello DXA)

Shift:

Sposta da destra a sinistra l'immagine richiamata sullo schermo suddiviso per visualizzarne la parte nascosta. (Solo per il modello DXA)

Div9(3 x 3 Multi):

Serve per visualizzare tutte le immagini presenti in memoria (fino a 8 fotogrammi) su un unico schermo.

Per visualizzare l'immagine intera, premere i tasti numerici da 1 a 8 entro 5 secondi. (Solo per il modello DXA)

Free:

Disattiva la funzione di elaborazione delle immagini corrente e ripristina la modalità normale. (Solo per il modello DXA)

Psav(Preset Save)/Pexe(Preset Execution):

Queste voci di menu servono per salvare i valori personalizzati dall'utente o per attivare l'impostazione preconfigurata dall'utente. Dopo aver premuto il pulsante Psav/Pexe, premere i tasti numerici da 1 a 4 entro 5 secondi.

Psav(Preset Save)/Pexe(Preset Execution):

È possibile salvare l'immagine contenuta nel pannello di visualizzazione come file grafico in formato BMP o JPEG. Eseguire le operazioni descritte di seguito.

10



1. Il pannello di visualizzazione del Samsung Digital Presenter visualizza l'immagine presentata in quel momento dal Samsung Digital Presenter. Quando l'immagine desiderata appare nel pannello di visualizzazione, fare clic sul pulsante Capture.
2. Al termine dell'acquisizione, i pulsanti Release, Save e Print vengono attivati.

Salvataggio delle immagini

1. Fare clic sul pulsante [Save] per salvare l'immagine acquisita nella modalità Capture.
2. Specificare nome del file, formato e percorso. Fare clic su **Salva** nella finestra di dialogo **Salva con nome**. L'immagine viene salvata nel formato file selezionato.

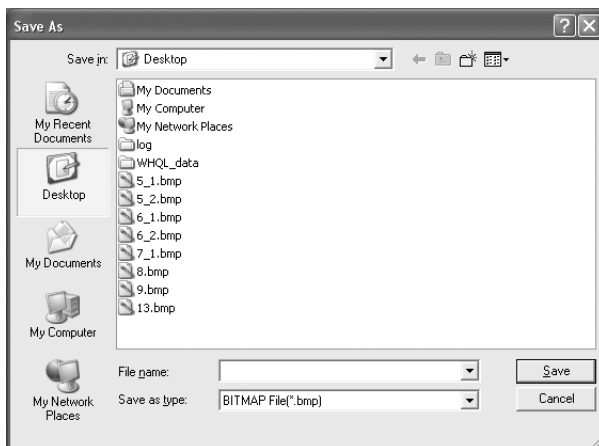

3. Al termine, premere il pulsante Release per disattivare la modalità Capture. Il pulsante Release scompare e il pulsante Capture diventa disponibile.

Stampa delle immagini

1. Al termine dell'acquisizione, il pulsante Print diventa disponibile. Fare clic sul pulsante Print; viene visualizzata la finestra di dialogo **Imposta pagina**.
2. Selezionare il formato della carta, la posizione per la stampa, il formato di stampa, l'orientamento ecc.

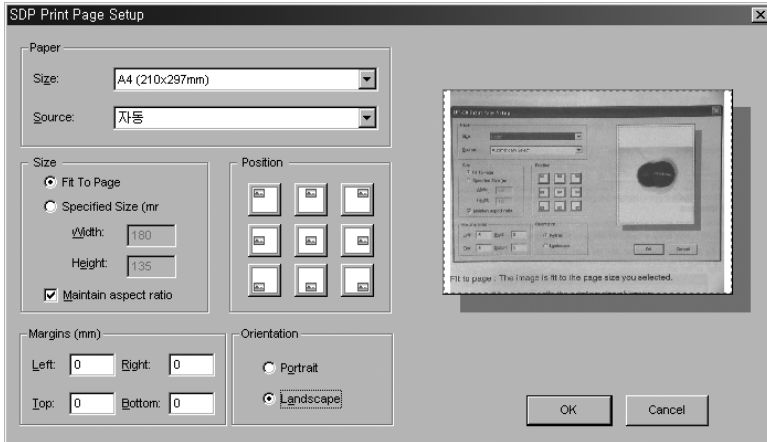

- Fit to page: l'immagine viene adattata al formato pagina selezionato.
- Specified: l'utente può specificare il formato di stampa dell'immagine.
- Maintain aspect ratio (Mantieni rapporto larghezza/altezza)
- Margins: l'utente può impostare i margini della carta.
- Orientation: l'utente può impostare l'orientamento della stampa.

3. Selezionare le opzioni di stampa, quindi fare clic su OK per avviare la stampa.
4. Al termine della stampa, fare clic sul pulsante Release per disattivare la modalità di acquisizione. Se non si disattiva la modalità di acquisizione, il pannello di visualizzazione continua ad essere occupato dall'immagine acquisita.

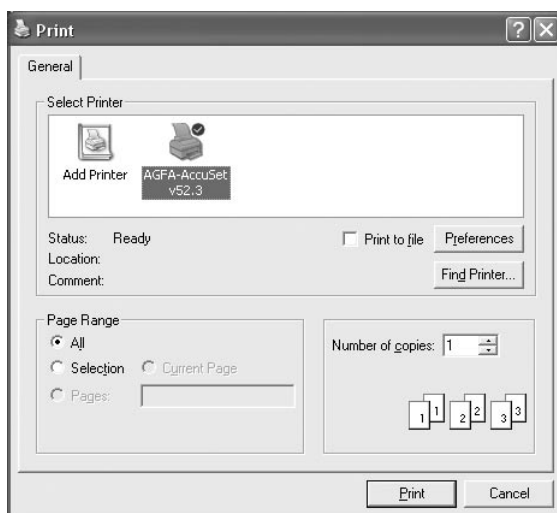

- ✓ **Nota:**
 - Il formato di salvataggio/stampa è inizialmente impostato sullo stesso formato dell'immagine nel pannello di visualizzazione. Per salvare/stampare l'immagine ad alta risoluzione (XGA), selezionare l'opzione "Always Full Resolution Save/Print" (Salva/Stampa sempre a risoluzione intera) nella finestra di dialogo delle opzioni.
 - Per acquisire o rilasciare un'immagine nella modalità USB 1.1, sono necessari da 0,5 a 2 secondi.
- ✓ **Attenzione:**
 - Se si stampa l'immagine per mezzo del server di stampa, si consiglia di collegare la stampante alla porta TCP/IP standard.
 - Quando si stampa l'immagine per mezzo della stampante condivisa in rete, può verificarsi un calo delle prestazioni di stampa sulla rete e l'elaborazione da parte di SDP Viewer può avvenire più lentamente.

Panoramica del minipannello di controllo di Samsung Digital Presenter

Il minipannello di controllo viene utilizzato per evitare di nascondere l'immagine nella modalità FULL. Il minipannello contiene le funzioni principali del pannello di controllo. Per passare al pannello di controllo, premere il pulsante ⑤.



- ① Wide/Tele/AWC: vedere la pagina 16.
- ② Capture Image/Save/Print: vedere la pagina 19.
- ③ DIP: vedere la pagina 24.
- ④ Half: vedere la pagina 16.
- ⑤ Apre il pannello di controllo che consente di regolare tutte le funzioni del Presenter.

- ✓ **Nota:** • Il minipannello di controllo scompare entro alcuni secondi. Il tempo di ritardo può essere impostato nella finestra di dialogo delle opzioni. (Il valore predefinito è 5 secondi; vedere la pagina 13 per maggiori informazioni.)
 - Mentre è in corso l'acquisizione, non è possibile nascondere il minipannello di controllo.
 - Quando si passa dal minipannello al pannello di controllo normale, quest'ultimo non scompare da solo.
 - Il minipannello di controllo è visibile nelle modalità FULL/SCREEN FULL.

Quick Save (tasto [F2])

Per eseguire un salvataggio rapido, selezionare il pulsante o il tasto rapido. L'opzione Q-SAVE è disponibile solo nella modalità USB 2.0. Il percorso del file d'immagine può essere impostato nella finestra di dialogo delle opzioni. (Il percorso predefinito corrisponde a quello in cui è stato installato il programma Samsung Digital Presenter + QuickCap.)

Come eseguire un salvataggio rapido (Q-SAVE)

1. Quando l'immagine chiusa appare nel pannello di visualizzazione, fare clic sul pulsante Q-SAVE oppure premere il tasto [F2] per eseguire un salvataggio rapido.
2. Nella cartella "QuickCap" contenuta nella directory in cui è stato installato il programma, l'immagine acquisita viene salvata in formato JPEG (esempio> c:\Program Files\SDP USB Viewer\Quick Cap oppure la directory specificata nella finestra di dialogo delle opzioni).
3. Al file viene automaticamente attribuito un nome del tipo AAAAMMGGHHMMSS.jpg.

(esempio> 20040330_152340.jpg)

✓ **Nota:** • Nella modalità Capture, l'opzione Q-SAVE è disattivata.

- Il formato di acquisizione predefinito corrisponde a quello dell'immagine presente nel pannello di visualizzazione.
- Se l'utente ha selezionato la casella "Always Full Resolution Save/Print" nella finestra di dialogo delle opzioni, l'immagine viene salvata ad alta risoluzione.
- Nelle modalità FULL/SCREEN FULL è disponibile solo il tasto rapido [F2] per eseguire la funzione Q-SAVE.
- Se si seleziona Q-SAVE due o più volte al secondo, solo l'ultima immagine verrà salvata nella cartella QuickCap.

Applicazione delle funzioni DIP (Digital Image Effect Processing)

L'elaborazione DIP produce effetti impressionistici su una selezione visualizzando i pixel e individuando ed evidenziando il contrasto dell'immagine.

L'immagine originale del Presenter non subisce modifiche. L'immagine DIP viene trasformata solo nel PC.

L'opzione DIP è disponibile solo nella modalità USB 2.0.

Uso della funzione DIP per gli effetti digitali



1. Selezionare il pulsante DIP nel pannello di controllo (o nel minipannello) mentre è visualizzata un'immagine proveniente dal Presenter per aprire il pannello DIP. Il pulsante non è disponibile durante l'operazione Capture.

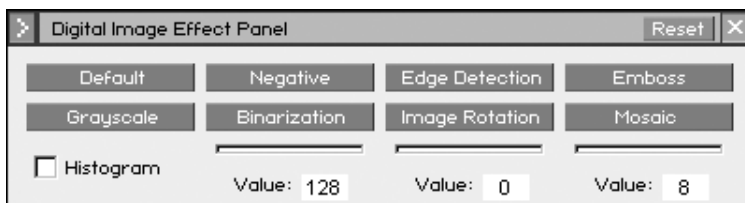

2. Quando si fa clic sul pulsante corrispondente all'effetto che si desidera produrre, l'immagine con l'effetto applicato viene riportata nel pannello di visualizzazione. È possibile modificare il valore per mezzo del mouse, o della tastiera, nelle modalità Binarization/Image Rotation/Mosaic.
3. Selezionare il pulsante Default per ripristinare lo stato originale dell'immagine (immagine a colori RGB).
4. Selezionare il pulsante Reset per ripristinare i valori predefiniti nelle modalità Binarization/Image Rotation/Mosaic.

Descrizione dell'elaborazione digitale degli effetti immagine

- 1) Default: l'immagine originale (colori RGB).
[Utilizzo: visualizza l'immagine originale proveniente dal Digital Presenter.]
- 2) Grayscale: l'immagine a colori RGB viene convertita in una scala dei grigi.
[Utilizzo: serve per aumentare la leggibilità dell'immagine.]
- 3) Histogram: il programma visualizza un istogramma in alto a sinistra. Questo effetto è disponibile nelle modalità Default, Grayscale e Binarization.
[Utilizzo: consente di regolare la luminosità del Digital Presenter nonché di accendere e spegnere la lampada in modo efficiente.]

✓ **.Nota:** Un istogramma illustra la distribuzione dei pixel nell'immagine; il numero di pixel corrispondente al livello di intensità di ciascun colore viene rappresentato graficamente. L'istogramma indica se l'immagine contiene dettagli sufficienti nelle ombre (riportate nella parte superiore), nei mezzitoni (riportati al centro) e nelle alte luci (riportate a destra) per agevolare la correzione. L'istogramma fornisce inoltre un rapido quadro della gamma tonale dell'immagine, ovvero del tipo principale a cui appartiene l'immagine.

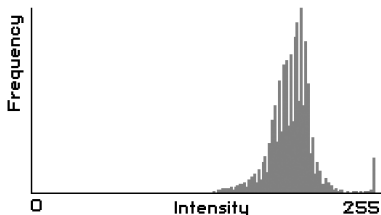

- 4) Negative: serve per alternare l'immagine in negativo a quella in positivo.
[Utilizzo: converte negativi, o diapositive, in positivi.]
- 5) Binarization: classifica l'immagine come 1 o 0 a seconda del valore di soglia. I valori di soglia variano da 16 a 251 e il valore non viene stabilito automaticamente. Il valore predefinito è 128; l'utente può impostare il valore di binarizzazione utilizzando il mouse oppure i tasti [←], [→].
[Utilizzo: serve per l'analisi o l'interpretazione dell'immagine. (OCR, riconoscimento dei motivi)]
- 6) Edge Detection: individua le aree dell'immagine che presentano transizioni significative ed evidenzia i bordi. La funzione Find Edges evidenzia i bordi di un'immagine utilizzando il filtro di Prewitt.
[Utilizzo: serve per l'analisi o l'interpretazione dell'immagine nella visione computerizzata.]

7) Image Rotation: questa funzione consente di ruotare l'intera immagine. L'utente può ruotare agevolmente l'immagine (da -180_ a +180 gradi) per mezzo del mouse o dei tasti [←], [→] L'immagine potrebbe non essere visibile completamente in quanto la rotazione avviene al centro.

[Utilizzo: serve per ruotare un'immagine da -180 a +180 gradi per la visualizzazione o il salvataggio.]

8) Emboss: fa apparire la selezione in rilievo o stampigliata convertendo il colore di riempimento in grigio e tracciando i bordi con il colore di riempimento originale.

[Utilizzo: serve per l'analisi o l'interpretazione dell'immagine nella visione computerizzata.]

9) Mosaic: disegna l'immagine come se fosse costituita da piccoli tasselli o tessere di mosaico. Il valore predefinito è 8; l'utente può regolare il valore utilizzando il mouse oppure i tasti [←], [→].

[Utilizzo: visualizza sotto forma di mosaico l'immagine originale proveniente dal Digital Presenter.]

Effetti digitali applicati all'immagine	Salva	Stampa	Tempo di elaborazione	Intervallo
Default (Predefinito)	<input type="radio"/>	<input type="radio"/>	Rapido ↑	
Grayscale (Scala dei grigi)	<input type="radio"/>	<input type="radio"/>		
Negative (Negativo)	<input type="radio"/>	<input type="radio"/>		
Binarization (Binarizzazione)	<input type="radio"/>	<input type="radio"/>		16~251
Edge Detection (Rilevamento dei bordi)	<input type="radio"/>	<input checked="" type="checkbox"/>		-180° ~+180°
Image Rotation (Rotazione dell'immagine)	<input type="radio"/>	<input checked="" type="checkbox"/>	↓ Lento	
Mosaic (Mosaico)	<input type="radio"/>	<input checked="" type="checkbox"/>		

Uso del driver TWAIN del Samsung Digital Presenter

1. Requisiti di sistema
 - Driver del dispositivo USB del Samsung Digital Presenter
 - Programma applicativo supportato da TWAIN
 - * Per poter utilizzare il driver TWAIN è necessario aver installato nel PC il driver del dispositivo USB per il Samsung Digital Presenter.
 2. Installazione del driver TWAIN per il Samsung Digital Presenter
 - Fare riferimento al programma d'installazione del Samsung Digital Presenter (vedere la pagina 7 per maggiori informazioni).
 - Se il driver TWAIN non è stato installato con il programma Install Shield, sarà necessario installarlo separatamente.
 3. Lancio del driver TWAIN nel software applicativo (la procedura varia a seconda del programma)
 - 1) Adobe Photoshop: [File] [Importa] [Origine dati TWAIN SDP]
 - 2) JASC Paintshop Pro:
[File] [Importa] [TWAIN] [Seleziona origine...], quindi selezionare SDP TWAIN
[File] [Importa] [TWAIN] [Acquisisci...]
 - 3) Microsoft Office:
[Inserisci] [Immagine] [Scanner o fotocamera digitale...]
Selezionare [Origine dati SDP TWAIN], quindi selezionare [Personalizza inserimento].
 - 4) Per gli altri software applicativi supportati da TWAIN, consultare il manuale d'uso corrispondente.
 4. Scansione delle immagini per mezzo del driver TWAIN SDP
Il driver TWAIN del Samsung Digital Presenter funziona in modo pressoché identico al programma USB del Samsung Digital Presenter. Fare riferimento alla descrizione del programma (pagina 14) tranne che per quanto riguarda la funzione TWAIN.
- ✓ **Nota:** • Con il driver TWAIN del Samsung Digital Presenter è possibile acquisire e sottoporre a scansione immagini ad alta risoluzione (1024 x 768) nella modalità di anteprima HALF.
- ✓ **Attenzione:** • Il driver TWAIN del Samsung Digital Presenter non è compatibile con il salvataggio rapido (Q-SAVE), con la funzione DIP e con la scansione di immagini nel formato QUAR (256 x 192).
- Dato che alcuni programmi grafici presentano dei bug nell'acquisizione TWAIN, possono verificarsi degli errori durante la scansione con il driver TWAIN del Samsung Digital Presenter. Scaricare e installare il patch aggiornato del software oppure rivolgersi al servizio di assistenza tecnica del produttore del software.

Scansione di immagini



- 1 Le immagini provenienti dal Presenter vengono riportate nel pannello di visualizzazione. Selezionare il formato desiderato per la scansione TWAIN.
(Formato predefinito: modalità HALF nel pannello di visualizzazione)
- 2 Premere il pulsante Capture per effettuare la scansione nel programma applicativo.



- 3 Al termine dell'operazione, il pulsante TWAIN Scan diventa disponibile. Se si seleziona il pulsante, l'immagine acquisita viene trasferita al programma applicativo.
- 4 Per ulteriori informazioni sul driver TWAIN, consultare il manuale del programma di grafica.

- ✓ **.Nota:** • Nelle modalità FULL/SCREEN FULL è possibile sottoporre a scansione esclusivamente immagini in formato FULL (1024 x 768).
Nella modalità di anteprima FULL non è possibile sottoporre a scansione immagini in formato HALF (512 x 384).

Mapa della tastiera

Tasti	Descrizione	Note
[Alt+Invio]	Imposta la modalità SCREEN FULL della finestra	
[ESC]	[Durante la visualizzazione] Ritorna alla modalità del formato HALF	
	[Durante l'acquisizione] Annulla l'acquisizione dell'immagine	
[F2]	L'utente può specificare il percorso di archiviazione delle immagine sottoposte a salvataggio rapido (Q-SAVE). (Vedere la pagina 23.) Quando si attiva la funzione Q-SAVE, le altre funzioni sono temporaneamente disattivate.	
[Alt + F4]	Chiude il programma.	

Uso del programma AVI Capture per il Samsung Digital Presenter

1. Verificare che il Samsung Digital Presenter sia collegato al computer e che entrambi siano accesi.
2. Selezionare e fare clic su [Start] → [Programmi] → [SDP USB Viewer] → [SDP AVI Capture].
3. Il programma AVI Capture è disponibile nella modalità USB 2.0 (Windows 2000/XP o superiore) (consultare la sezione Requisiti di sistema a pagina 3).



- ✓ **Avvertenza** : • Se il file system del PC è del tipo FAT 32, la dimensione massima di un singolo file è di 4 GB. Controllare il file system di Windows nella finestra di dialogo Proprietà volume.

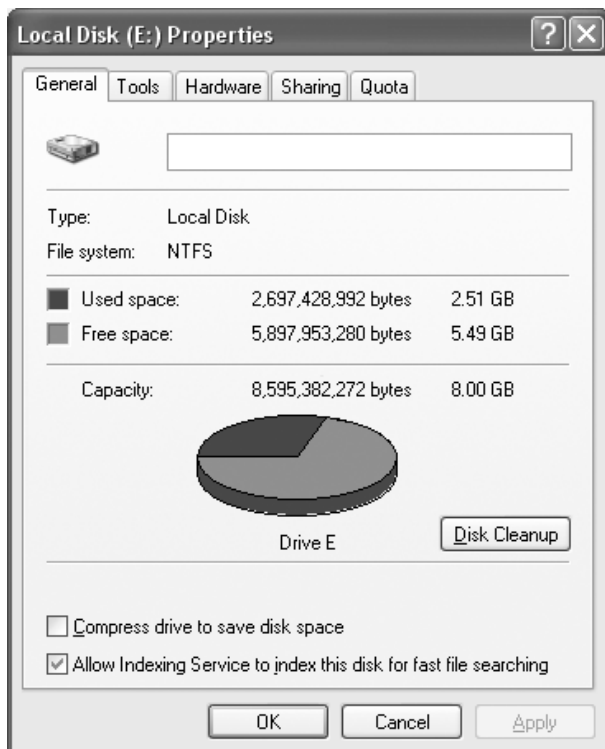

Per acquisire più di 4 GB su un singolo file è necessario formattare o convertire il file system. Si consiglia l'uso di un codec video MPEG-4 (rivolgersi al supporto tecnico per informazioni sui comandi di formattazione e conversione).

	FAT32	NTFS
Dimensione massima file	4 GB	Illimitata
Nessuna compressione	Circa 6 min	Illimitata
MPEG-4 High Quality	Circa 12 ore	Illimitata
MPEG-4 Low Quality	Circa 40 ore	Illimitata

* Nel caso del sistema NTFS, "illimitata" significa "dimensione del file limitata solo dalla dimensione del volume".

4. Uso del programma SDP AVI Capture

(1) Capture Time Limits (Limitazioni tempo di acquisizione)

L'utente può impostare dei limiti temporali per l'acquisizione di un file AVI durante un periodo prefissato di un minuto. Il programma mostra lo spazio necessario sul disco rigido sulla base approssimativa della modalità di compressione. .

✓ **Nota : La dimensione del file AVI acquisito può variare rispetto alla dimensione approssimativa del file acquisito a causa della quantità di movimento delle immagini o dei fotogrammi persi.**

(2) Modalità di compressione

L'utente può scegliere una delle modalità di compressione (3 tipi).

1> No Compression (Nessuna compressione)

- Il file AVI acquisito non sarà compresso.
- È possibile acquisire file AVI di alta qualità senza distorsioni delle immagini.
- Spazio richiesto sul disco rigido: 39 Gbyte/ora.
- La perdita di fotogrammi può verificarsi di frequente se il disco rigido è un dispositivo a bassa velocità.

2> MPEG-4 (High Quality)

- Il file AVI acquisito viene compresso per mezzo del codec MPEG-4.
- Con il codec MPEG-4 ad alta qualità è possibile acquisire immagini in rapido movimento.
- Spazio richiesto sul disco rigido: circa 300 Mbyte/ora.

3> MPEG-4 (Low Quality)

- Il file AVI acquisito viene compresso per mezzo del codec MPEG-4.
- È possibile acquisire immagini a basso movimento (ad esempio un manoscritto o un oggetto fermo) con una quantità inferiore di spazio sul disco rigido ma con una qualità inferiore delle immagini.
- Spazio richiesto sul disco rigido: circa 99 Mbyte/ora.

✓ **Nota: Se la CPU in uso è un dispositivo di fascia bassa, la perdita di fotogrammi può verificarsi di frequente quando si utilizza il codec MPEG-4, e la lunghezza del file AVI acquisito può risultare diversa dalla sequenza in tempo reale.**

(3) Status (Stato dell'acquisizione)

Una volta avviata la registrazione, la spia di stato si accende in rosso e il tempo di acquisizione viene visualizzato sotto la spia.

(4) Flip Image Vertical (Capovolgimento immagine in verticale)

A seconda della posizione dell'obiettivo del Digital Presenter, è possibile capovolgere le immagini in anteprima. Utilizzando l'opzione Flip Image Vertical è possibile acquisire l'immagine nella direzione corretta.

(5) Frame Rate: xx frame/sec (Velocità fotogrammi/secondo)

Le opzioni disponibili relative alla velocità fotogrammi/secondo consentono di specificare il numero di fotogrammi da registrare al secondo. Si consiglia una velocità di 20 fotogrammi al secondo. Se il computer in uso non è sufficientemente veloce per acquisire e comprimere le immagini, abbassare la velocità di fotogrammi al secondo in base alle esigenze specifiche.

✓ Nota : Se, per esempio, si acquisisce un file AVI di 1 minuto usando l'opzione Limite tempo acquisizione, ma il filmato riprodotto viene ricodificato come file AVI da 30 sec (impostazione predefinita: 20 fotogrammi/sec), per acquisire un filmato in tempo reale è necessario abbassare la velocità fotogrammi portandola a 10 fotogrammi/sec (20 x (30/60) = 10).

(6) Display Local Time in AVI File (Visualizza ora locale nel file AVI)

Questa opzione consente di visualizzare l'ora locale nella sezione superiore sinistra del file di playback AVI.

(7) Display User Caption in AVI File (Visualizza sottotitolo utente nel file AVI)

Questa opzione consente di visualizzare il sottotitolo configurato dall'utente (max 50 caratteri) nella sezione superiore sinistra del file di playback AVI.

(8) Pulsante Capture

Dopo aver impostato tutti i parametri per il file AVI, avviare la registrazione facendo clic sul pulsante Capture. Specificare nome e percorso del file. Fare clic su Save (Salva) nella finestra di dialogo Save As (Salva con nome). La procedura di acquisizione del file selezionato avrà inizio.

(9) Pulsante Stop

Il pulsante Stop diventa attivo dopo l'avvio della procedura di acquisizione. Per salvare il file AVI in modo sicuro, fare clic sul pulsante Stop.

(10) Pulsante Exit

Chiude il programma AVI Capture.

- ✓ **Avvertenza:**
- 1. Durante la procedura di acquisizione, non spegnere il Presenter e non staccare il cavo USB dal PC. Così facendo si possono provocare danni al Presenter o al PC.**
 - 2. Durante la procedura di acquisizione, il pulsante [Exit] non provoca la finalizzazione del file AVI. Per salvare il file AVI in modo sicuro, premere prima il pulsante [Stop].**
 - 3. I programmi AVI Capture e USB Viewer non sono eseguibili contemporaneamente.**

Risoluzione dei problemi

Sintomo	Soluzione
Non è possibile lanciare il programma Samsung Digital Presenter	<p>Si è verificato un errore di comunicazione fra il Samsung Digital Presenter e il computer. Chiudere il programma Samsung Digital Presenter ed eseguire le seguenti operazioni:</p> <ul style="list-style-type: none"> • Disinserire e inserire di nuovo il cavo USB. • Chiudere gli altri programmi software aperti (in particolare i programmi collegati alla comunicazione USB e che utilizzano molte risorse del sistema). • Se si spegne l'unità, attendere almeno 10 secondi prima di riaccenderla.
Viene visualizzato il seguente messaggio di errore: "Problema di comunicazione dell'USB. Staccare e reinserire il cavo USB."	<p>Si è verificato un errore di sistema durante la comunicazione USB. Eseguire le operazioni descritte di seguito.</p> <ul style="list-style-type: none"> • Disinserire e inserire di nuovo il cavo USB. • Controllare l'alimentazione del Presenter.
Viene visualizzato il seguente messaggio di errore: "Impossibile trovare il driver della periferica USB. Controllare il cavo USB e l'alimentazione del set USB."	<p>Il sistema del computer non è riuscito a trovare il driver USB.</p> <ul style="list-style-type: none"> • Controllare il collegamento del cavo USB. • Verificare che il driver USB sia stato installato correttamente. Per ulteriori informazioni, vedere la pagina 7. • Riavviare il computer e riprovare. Se il problema persiste, rimuovere il driver (vedere la pagina 10) e installare di nuovo il driver della periferica. (Vedere la pagina 5.)
Viene visualizzato il seguente messaggio di errore: "Il programma esiste già o è in fase di chiusura."	<ul style="list-style-type: none"> • Eseguire il programma dopo aver atteso almeno 3 secondi. • In caso di spegnimento anomalo, scollegare e ricollegare il cavo USB.
Viene visualizzato il seguente messaggio di errore: "Impossibile salvare immagine".	<p>L'errore si verifica nei seguenti casi:</p> <ul style="list-style-type: none"> • È stata selezionata la cartella Q-SAVE nell'unità CD-ROM o in un driver di archiviazione protetto dalla scrittura. • L'immagine non è stata salvata in formato BMP o JPEG. • Le librerie collegate all'immagine salvata sono state eliminate o danneggiate.

Sintomo	Soluzione
<p>Viene visualizzato il seguente messaggio di errore (Windows XP): "Periferica USB HI-SPEED collegata a hub di tipo non HI-SPEED." "</p>	<p>In casi come questo, il sistema opera nella modalità USB 1.1.</p> <ul style="list-style-type: none"> • Verificare che la funzione USB 2.0 sia attivata in CMOS. • Scaricare e installare i patch USB di Microsoft (KB822603). • Nel [Pannello di controllo], selezionare Start, Sistema, Gestione periferiche [Controller USB], selezionare le proprietà dell'hub principale USB 2.0, quindi selezionare la scheda Risparmio energetico. Deselezionare l'opzione "Consenti al computer di spegnere la periferica per risparmiare energia". • Disattivare la funzione di risparmio energetico (S3) del computer.
<p>Quando non `e possibile riprodurre il file acquisito.</p>	<p>Installare (o reinstallare) i codec contenuti nel CD.</p>

Installazione del Viewer SDP(Macintosh Program)

Requisiti di sistema

- PowerPC G3 da 400 MHz o superiore (USB 2.0: si consiglia un PowerPC G4 da 800 MHz o superiore)
- Mac OS 10.2 o superiore
- Minimo 64 MB di RAM, si consigliano 128 MB
- Porta compatibile con USB 1.1 o USB 2.0 (si consiglia USB 2.0)
- Si consiglia una scheda grafica compatibile con OpenGL
- Unità CD-ROM

- ✓ **Nota :**
- **Le schede PCI USB 2.0 o PCMCIA USB 2.0 non sono formalmente supportate.**
 - **Le schede PCMCIA USB 2.0 potrebbero non fornire tutte le funzionalità USB 2.0.**

Collegamento dell' SDP

1. Verificare che il Samsung Digital Presenter e il computer siano entrambi accesi.
2. Inserire un'estremità del cavo USB nella porta USB del Samsung Digital Presenter.
3. Inserire l'altra estremità nella porta USB del computer.

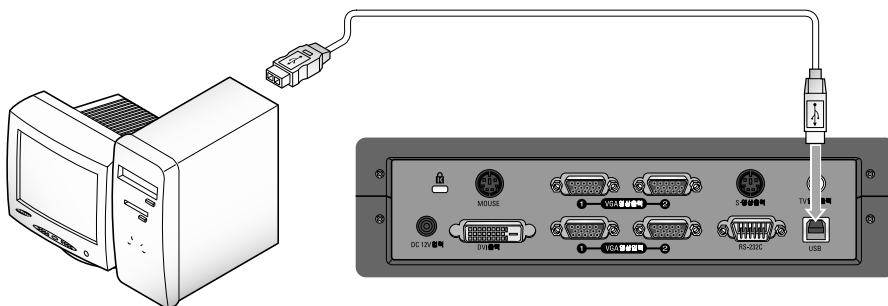

- ✓ **AVVERTENZE** : Nel caso di un Macintosh installato con USB 2.0, la porta USB sul retro del sistema è la 2.0, ma la porta sulla tastiera è la 1.1. Di conseguenza, un Macintosh con USB 2.0 funziona in modalità 1.1 quando il Digital Visual Presenter è collegato alla tastiera.

Installazione del programma

Dopo aver inserito il CD, fare doppio clic sull'icona programma seguente per lanciare l'esecuzione.



SDP Package.pkg



Quando viene visualizzata la schermata precedente, fare clic sul pulsante "Continue". L'installazione non può proseguire se la versione del sistema operativo installata è precedente alla 10.2.

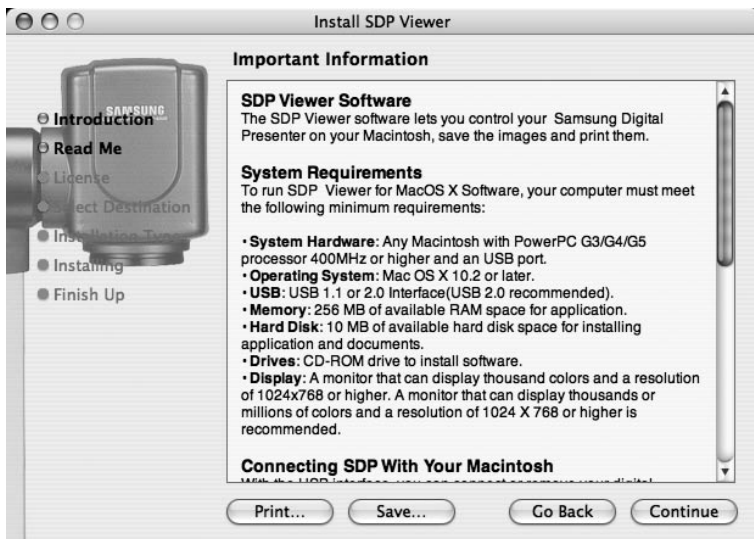

Dopo aver letto le informazioni, fare clic sul pulsante "Continue".



Dopo aver letto le informazioni sul copyright, fare clic sul pulsante "Agree" (se si accettano i termini).

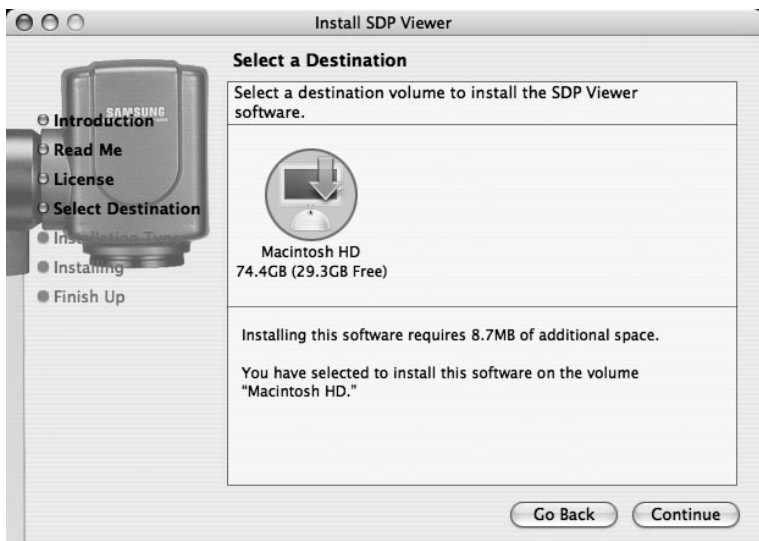

Selezionare l'hard disk in cui verrà installato il software. Nel caso di sistemi con più hard disk, verrà visualizzato quello in cui è possibile installare il software. Fare clic sull'hard disk per selezionarlo, quindi premere il pulsante "Continue".



Al termine dell'installazione del software, fare clic su "Close" per uscire dal programma di installazione.

Il software "SDP Viewer" viene installato nella cartella "Applications" (Programmi) dell'hard disk selezionato.

Esecuzione del Viewer SDP

Schermata del Viewer SDP



1. Regolazione delle dimensioni dell'immagine

Queste opzioni servono per regolare le dimensioni dell'immagine in ingresso. In base alla selezione dell'utente, la dimensione dell'immagine verrà impostata su 1024x768, 512x384 oppure 256x192.



Visualizza l'immagine nel formato 1024x768.



Visualizza l'immagine nel formato 512x384.



Visualizza l'immagine nel formato 256x192.



Quando le dimensioni dell'immagine superano quelle dell'area di visualizzazione della finestra, l'immagine viene adattata all'area di visualizzazione. Se si preme di nuovo questo pulsante, l'immagine viene visualizzata nel formato originale, ma alcune parti potrebbero rimanere nascoste. Se l'utente ingrandisce la dimensione della finestra, viene visualizzata l'intera immagine indipendentemente dalla modalità di visualizzazione selezionata in quel momento.

2. Visualizzazione dello stato funzionale



Visualizza sullo schermo lo stato funzionale dell'apparecchio corrente.

3. Configurazione

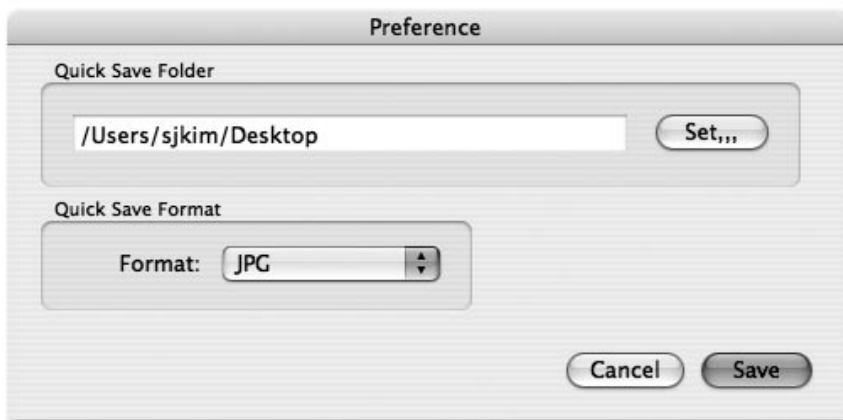

Nel menu configurazione è possibile specificare un percorso e il formato file in cui l'immagine sarà salvata quando si attiva la funzione di salvataggio rapido. L'utente può specificare il percorso in cui salvare l'immagine facendo clic sul pulsante "Set...".

Nel menu a comparsa relativo al formato immagine, l'utente può scegliere fra le seguenti opzioni: TIFF, JPG oppure PNG.

4. Cattura

Salva un'immagine in ingresso proveniente da un apparecchio come file d'immagine.



Salvataggio rapido dell'immagine: quando si preme questo pulsante, l'immagine corrente viene salvata nella cartella specificata nel menu di configurazione. Se la dimensione della visualizzazione corrente non corrisponde alla dimensione totale dell'immagine in corso di visualizzazione, la funzione Cattura la salva nella dimensione totale. (Disponibile solo nel modo USB 2.0)



Cattura: cattura l'immagine corrente e la visualizza in una finestra a parte.



Quando la finestra di cattura si chiude, l'utente può fare clic su questo pulsante per visualizzare nuovamente l'immagine.

5. Pulsante Controllo

L'area del pulsante Controllo fornisce una serie di funzioni necessarie per controllare un apparecchio. Per ulteriori informazioni, consultare la sezione "Pulsanti di controllo del Viewer UF".

6. Area di visualizzazione

In quest'area viene visualizzata un'immagine ripresa dall'obiettivo del Digital Visual Presenter. In questa schermata è possibile controllare l'immagine risultante, regolata per mezzo dei pulsanti di controllo, del pannello operativo o del telecomando.

Pulsanti di controllo del Viewer SDP



Utilizzando il programma Samsung Digital Visual Presenter, l'utente può modificare un'immagine in ingresso controllando il Digital Presenter.

1. Corsore di controllo immagine



Con il cursore di controllo l'utente può controllare lo zoom, la messa a fuoco e la luminosità e il colore dello schermo.

Premere un pulsante di selezione funzione sotto il cursore per attivare il cursore e i pulsanti di regolazione precisa, oltreché per controllare la funzione selezionata. Lo stato iniziale è il controllo dello zoom.



Zoom: attiva il controllo dello zoom.



Messa a fuoco: attiva il controllo della messa a fuoco.



Luminosità: attiva il controllo della luminosità dell'immagine (apertura del diaframma)



Rosso: regola il colore dello schermo (rosso).



Blu: regola il colore dello schermo (blu).

2. Regolazione dell'immagine



Esegue la regolazione automatica dei colori.



Quando premuto, alterna fra la modalità immagine e quella testo.



Esegue la messa a fuoco automatica.



Quando premuto, l'immagine sul Digital Visual Presenter viene ruotata di 90°, 180°, 270° oppure 0°. Le immagini nell'area di visualizzazione non sono influenzate da questa modifica.

3. Pulsante alimentazione lampada



Quando premuto, la lampada del Visual Presenter si accende o si spegne.

4. Controllo dispositivo



Converte un'immagine in ingresso in un'immagine interna.



Converte un'immagine in ingresso in un'immagine esterna. Se l'immagine è stata importata da un dispositivo esterno, non appare nell'area di visualizzazione.



Quando premuto, la frequenza immagini del Digital Visual Presenter si alterna fra 60 Hz e 75 Hz. Le immagini trasmesse tramite USB non sono influenzate da questa modifica.



Quando premuto, la funzione di blocco viene attivata o disattivata in sequenza. Le immagini trasmesse tramite USB non sono influenzate da questa modifica.



Commuta fra negativo e positivo.

5. Memoria



Disattiva le seguenti funzioni: Freeze (Blocco), Image Divide (Suddivisione immagine), 3x3 Multi, Recall (Richiamo) e Rotate (Rotazione).
(Solo per il modello DXA)



Divide l'immagine corrente e l'immagine salvata nella memoria del Digital Visual Presenter in due immagini, visualizzandole contemporaneamente. Dopo aver premuto il pulsante, selezionare un tasto numerico (1-8) nella finestra di dialogo.
(Solo per il modello DXA)



Quando un'immagine viene visualizzata nella modalità "Image Divide", l'immagine salvata viene spostata sul lato sinistro dello schermo.
(Solo per il modello DXA)



Suddivide tutte le immagini salvate nella memoria del Digital Visual Presenter in 9 schermi e le visualizza contemporaneamente. (Solo per il modello DXA)



Salva l'immagine corrente nella memoria del Digital Visual Presenter. Dopo aver premuto il pulsante, selezionare un tasto numerico (1-8) nella finestra di dialogo.
(Solo per il modello DXA)



Visualizza un'immagine salvata nella memoria del Digital Visual Presenter. Dopo aver premuto il pulsante, selezionare un tasto numerico (1-8) nella finestra di dialogo. (Solo per il modello DXA)



Salva i valori modificati dall'utente, compresi i controlli di zoom/riduzione, messa a fuoco, luminosità e colore. Dopo aver premuto il pulsante, selezionare un tasto numerico (1-4) nella finestra di dialogo.



Applica i valori modificati dall'utente, compresi i controlli di zoom/riduzione, messa a fuoco, luminosità e colore. Dopo aver premuto il pulsante, selezionare un tasto numerico (1-4) nella finestra di dialogo.

Cattura/Salvataggio/Uscita delle immagini

Le immagini nel formato corrente possono essere acquisite e salvate nei formati JPG, TIFF o PNG sull'hard disk di un computer Macintosh e quindi inviate a una stampante.

1. Cattura di immagini

Quando le immagini del Digital Visual Presenter vengono trasmesse all'area di visualizzazione, premere il pulsante Cattura ().

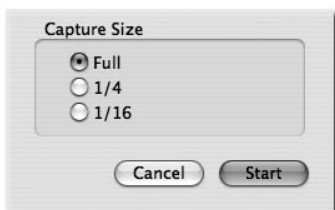

Selezionare un formato di cattura nella finestra di dialogo. L'intera immagine viene catturata in 1024x768, 1/4 in 512x384 e 1/16 in 256x192.

Al termine della cattura, l'immagine catturata viene visualizzata nell'apposita finestra.

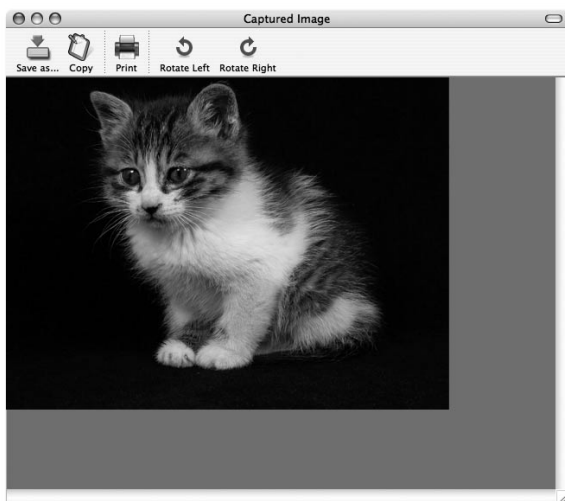

2. Salvataggio delle immagini

Per salvare un'immagine catturata, premere il pulsante "Save image...".

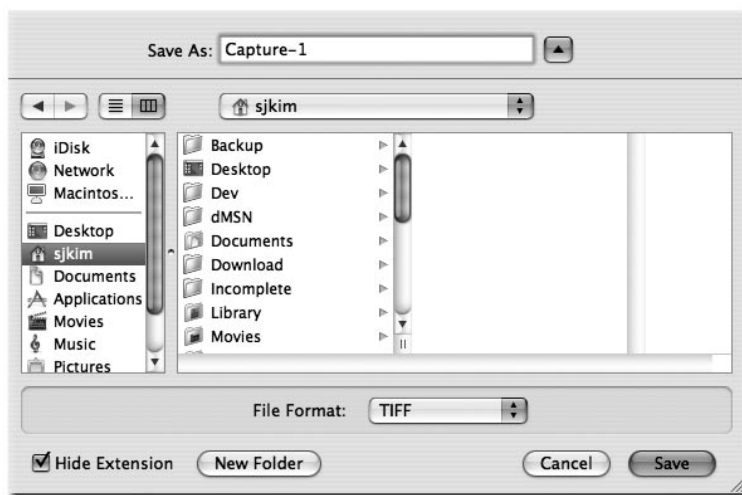

Dopo aver specificato un nome di file e un formato di salvataggio, premere il pulsante "Save" per salvare l'immagine.

3. Uscita immagini

Premere il pulsante "Print" nella finestra di cattura; viene visualizzata la finestra di dialogo di stampa.

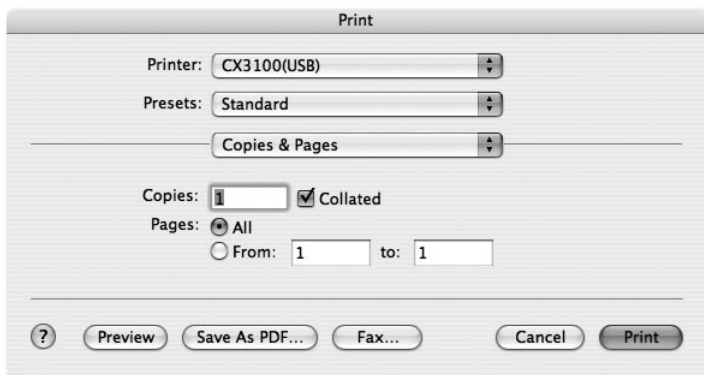

Il contenuto della finestra di dialogo varia a seconda del tipo di stampante.

La configurazione di stampa dettagliata, compresi il tipo di carta e il metodo di stampa, viene impostata in base al driver di stampa. Consultare il manuale della stampante in uso.

Premere il pulsante "Preview" per convertire l'immagine in formato PDF; in questo modo l'utente potrà controllarne lo stato prima della stampa.

4. Copia di immagini

Premere il pulsante "Copy" nella finestra di cattura per copiare un'immagine negli appunti. Le immagini copiate negli appunti possono essere usate in altre applicazioni grazie alla funzione "Paste". In alternativa, premere il tasto di collegamento rapido "Ctrl-C" oppure selezionare "Copy" nel menu "Edit" per accedere a questa funzione.

Salvataggio rapido e configurazione

Quando un'immagine viene visualizzata nel Digital Visual Presenter, l'utente può salvarla rapidamente premendo il tasto di collegamento rapido "Ctrl-K". Nella modalità di salvataggio rapido, l'immagine viene salvata nel formato 1024x768.

Il percorso e il formato di salvataggio di un'immagine possono essere specificati nel menu di configurazione.

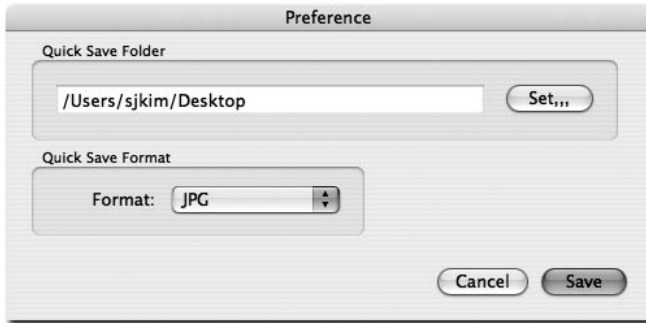

Quando un'immagine viene visualizzata nel Digital Visual Presenter, l'utente può salvarla rapidamente premendo il tasto di collegamento rapido "Ctrl-K". Nella modalità di salvataggio rapido, l'immagine viene salvata nel formato 1024x768.

Il percorso e il formato di salvataggio di un'immagine possono essere specificati nel menu di configurazione.

✓ **Nota: la funzione di salvataggio rapida è attiva esclusivamente nella modalità USB 2.0.**

Rotazione dell'immagine

L'immagine contenuta nella finestra di acquisizione può essere ruotata di 90° in orizzontale. Tale rotazione viene applicata quando l'immagine viene salvata o stampata.

Il salvataggio rapido non supporta la rotazione delle immagini.

Risoluzione dei problemi(Macintosh Program)

Sintomo	Soluzione
Il Viewer SDP non funziona	<p>Per eseguire il Viewer SDP, il Digital Visual Presenter deve essere collegato a un Macintosh. In aggiunta, il Digital Visual Presenter deve essere acceso.</p> <p>Controllare la connessione USB e l'alimentazione del Digital Visual Presenter.</p>
Il dispositivo opera nella modalità USB 1.1 anche quando è collegato a un sistema compatibile con USB 2.0.	<p>Per operare nella modalità USB 2.0, il dispositivo deve essere collegato a una porta o a un hub compatibile con USB 2.0.</p> <p>Il collegamento del dispositivo a un hub USB 1.1 collegato a una porta compatibile con USB 2.0 oppure a una porta USB di una tastiera o monitor fa sì che il dispositivo funzioni nella modalità 1.1.</p>
Il dispositivo è collegato a una porta compatibile con USB 2.0 ma la visualizzazione dello schermo è lenta.	<p>Chiudere tutte le altre applicazioni aperte in quel momento.</p> <p>La visualizzazione dello schermo può risultare lenta nel caso di alcuni sistemi con scheda grafica a prestazioni ridotte.</p>

Nota

SAMSUNG

TECHWIN

Guía del usuario del software Samsung Digital Presenter

SAMSUNG

TECHWIN

SAMSUNG

English

French

German

Italian

Spanish

日本語

Contenido (programa de Windows)

- Instalación del software Samsung Digital Presenter3**
 - Requisitos del sistema3
 - Instalación del software4
 - Conexión de Samsung Digital Presenter al ordenador4
 - Instalación del controlador de USB5
 - Instalación del programa Samsung Digital Presenter7
 - Consejos de instalación9
 - ¿Cómo puedo determinar si el puerto USB de mi ordenador está
activado?9
 - ¿Cómo quito el controlador USB y el programa Samsung Digital Presenter? .10

- Ejecución del programa Samsung Digital Presenter11**
 - Introducción del panel de visualización de Samsung Digital Presenter.....12
 - Introducción del panel de control de Samsung Digital Presenter15
 - Capturar, guardar e imprimir una imagen19
 - Introducción del mini panel de control de Samsung Digital Presenter...22
 - Quick Save (tecla [F2])23
 - Aplicación de las funciones de DIP (Procesamiento de efectos de imágenes digitales) ..24
 - Descripción del procesamiento de efectos de imagen25

- Utilización del controlador TWAIN de Samsung Digital Presenter27**
 - Escaneado de imágenes28
 - Mapa de teclas.....29

- Utilización de la captura AVI de Samsung Digital Presenter ...30**

- Solución de problemas35**

Contenido (Macintosh Program)

- Instalación del Visor SDP***.....37
 - Requisitos del sistema37
 - Conexión del SDP38
 - Instalación del programa.....39

- Ejecución del Visor SDP***.....43
 - Pantalla del visor SDP.....43
 - Botones de control del visor SDP.....46
 - Capturar, guardar y producir imágenes.....49
 - Guardar y configurar rápidamente52
 - Rotación de la imagen.....52

- Solución de problemas(Macintosh Program)***.....53

Instalación del software Samsung Digital Presenter

El CD suministrado del programa Samsung Digital Presenter contiene:

- Controlador de USB
- Programa Samsung Digital Presenter

Para controlar Samsung Digital Presenter en el ordenador, guarde las imágenes en su disco duro o imprímalas debe conectar Samsung Digital Presenter al ordenador mediante la interfaz USB y después instalar el controlador de USB y el programa Samsung Digital Presenter utilizando el CD del programa suministrado.

Siga el procedimiento indicado abajo.

Requisitos del sistema

Para instalar el software Samsung Digital Presenter, el ordenador debe tener al menos la siguiente configuración del sistema:

- Ordenador IBM o compatible con IBM con procesador Pentium II a 350 Mhz o superior (*USB 2.0: Pentium 4 o superior)
- Windows 98 o posterior (*USB 2.0: Windows 2000 pro o posterior)
- Pantalla: XGA 1024 x 768, 65536 colores o superior
- Conector de interfaz USB 2.0/1.1
(*USB 2.0: se recomienda un conjunto de chips USB tipo tarjeta)
- RAM de 64 MB o más (*USB 2.0: se recomiendan 128 MB o más)
- Unidad de CD-ROM

- ✓ **.Nota:** • **El modo USB 2.0 no es totalmente compatible con el SO Windows 98/98SE/ME.**
- **No puede funcionar a velocidad normal cuando utiliza una tarjeta USB 2.0 tipo PCI/PCMCIA.**

Instalación del software

Para instalar el software

1. Conecte Samsung Digital Presenter al ordenador con el cable USB. Consulte la página actual.
2. Instale el controlador de USB. Consulte la página 5.
3. Instale el programa de control Samsung Digital Presenter. Consulte la página 7.

Siga las instrucciones inferiores para completar la instalación:

Conexión de Samsung Digital Presenter al ordenador

1. Asegúrese de que Samsung Digital Presenter y el ordenador estén encendidos.
2. Conecte un extremo del cable USB al puerto USB de Samsung Digital Presenter.
3. Conecte el otro extremo en el puerto USB del ordenador.

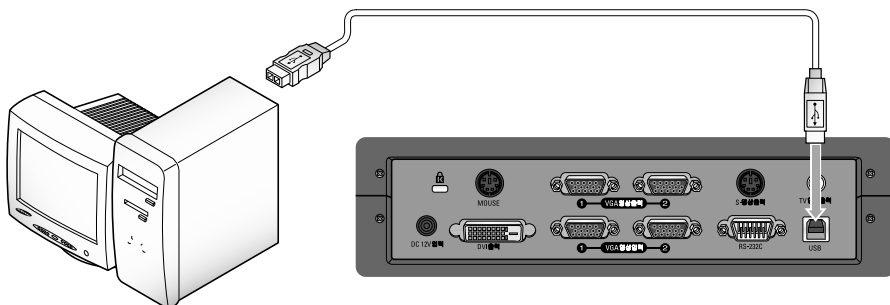

- ✓ **Precaución:** • Recomendamos conectar un puerto USB que esté acoplado a la placa base del ordenador. Podría haber algún problema con puertos USB ampliados en la parte frontal de la caja del ordenador o con puertos USB de un hub con fuente de alimentación independiente.

Instalación del controlador de USB

1. Aparece el cuadro de diálogo Asistente para agregar nuevo hardware.
(Para Windows XP)



2. Seleccione Instalar desde una lista o ubicación específica (Avanzado) y haga clic en Siguiente.
(Para Windows XP)



✓ .Nota: En Windows 98, quizá solicite el CD original de Windows 98.

3. Inserte el CD del programa de SAMSUNG en la unidad de CD-ROM y active la casilla Unidades de CD-ROM y la casilla Incluir esta ubicación en la búsqueda, después escriba x:\ (siendo x la letra de la unidad para la unidad de CD-ROM). Haga clic en Next.

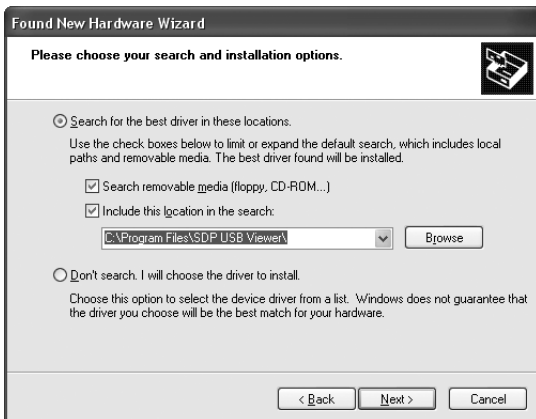

4. Haga clic en Finish. Se insertará el controlador de USB.



Instalación del programa Samsung Digital Presenter



1. Inserte el CD del programa Samsung Digital Presenter en una unidad de CD-ROM y se ejecutará automáticamente el programa de instalación. Después seleccione ENGLISH. Haga clic en Next.
2. Aparecerá la ventana del asistente InstallShield. Haga clic en **Next**.
3. Puede seleccionar los componentes que desee instalar.

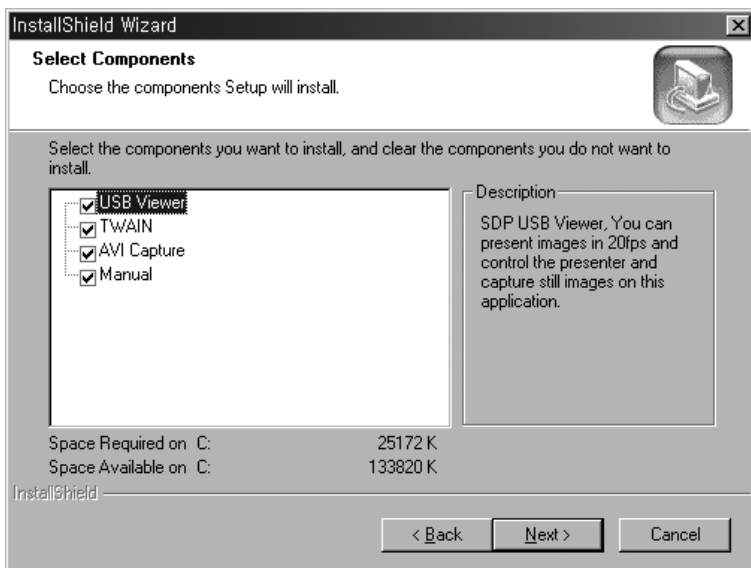

4. Elija la instalación del códec de vídeo MPEG-4 para comprimir el archivo AVI en el programa SDP AVI Capture. Si no instala el códec MPEG-4 no podrá comprimir el archivo AVI. Recomendamos instalar el códec.

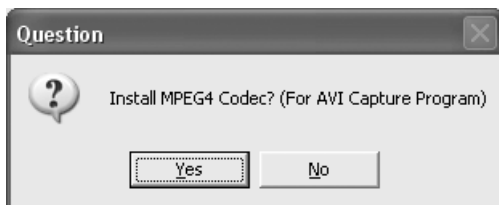

5. Cuando instale el códec MPEG-4, aparecerá el cuadro de diálogo xxx. Haga clic en [Yes] para completar la instalación. Manual de software, acceso directo al programa AVI Capture en el menú [Start].



6. Tras haber instalado correctamente el software Samsung Digital Presenter, podrá ver el icono Samsung Digital Presenter en el menú [Start] y en el escritorio y el acceso directo Software manual en el menú [Start].



Consejos de instalación

¿Cómo puedo determinar si el puerto USB de mi ordenador está activado?

1. Lo explicaremos con Windows XP. Busque el Administrador de dispositivos en otra versión de Windows.
2. Seleccione Inicio → Sistema → Administrador de dispositivos
3. Si ve controladores de host USB y un hub raíz USB, la interfaz de USB estará correctamente activada.
4. Si ve que aparece el controlador de host mejorado USB, el modo USB 2.0 estará correctamente activado.

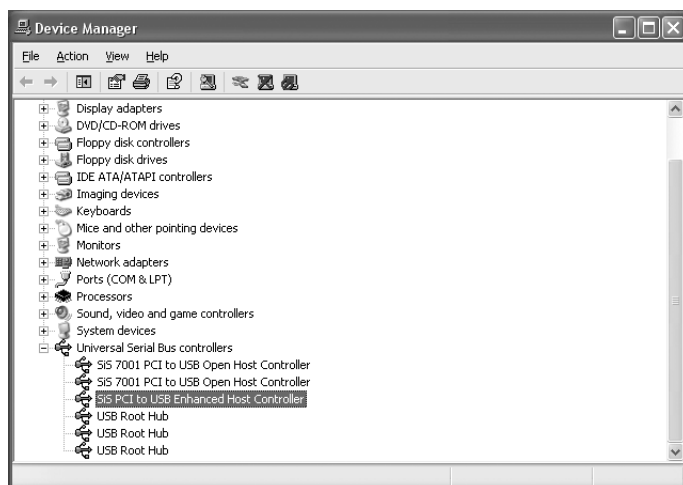

¿Cómo quito el controlador USB y el programa Samsung Digital Presenter?

Controlador de USB:

1. Lo explicaremos con Windows XP. Busque el Administrador de dispositivos en otra versión de Windows.
2. Seleccione Inicio Æ Sistema Æ Administrador de dispositivos
3. Haga clic en el icono más (+) frente a Dispositivo de imágenes.
4. Desde los elementos del Dispositivo de imágenes, seleccione Samsung Digital Presenter SDP, y haga clic en Quitar. En el cuadro de diálogo Confirmar la eliminación del dispositivo, haga clic en Aceptar.

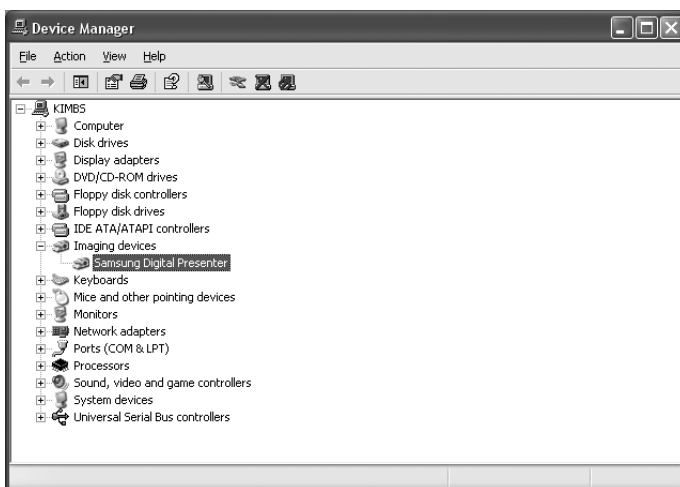

Programa Samsung Digital Presenter:

1. Seleccione SDP USB Viewer en el Panel de control → lista de Agregar y quitar programas.
2. Ejecute el programa de instalación de nuevo como lo instaló antes. Siga el programa de instalación y elija el botón Quitar en Modificar/Reparar/Quitar.

Ejecución del programa Samsung Digital Presenter

1. Asegúrese de que Samsung Digital Presenter esté conectado al ordenador y de que ambos estén encendidos.
2. Haga doble clic en el icono SDP USB Viewer (colocado automáticamente en el escritorio de Windows cuando lo instala). También puede seleccionar el programa Samsung Digital Presenter haciendo clic en Inicio → Programa → SDP USB Viewer
3. Se abrirá el panel de visualización y el panel de control de Samsung Digital Presenter.
4. El estado de USB actual (modo USB 2.0 o USB 1.1) aparece escrito en la barra de título del panel de control. Las imágenes de Samsung Digital Presenter aparecerán en la ventana del panel de visualización.

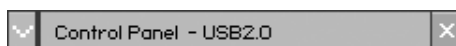

* Barra de título de Control Panel (en el modo USB 2.0)

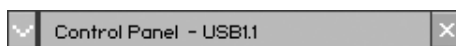

* Barra de título de Control Panel (en el modo USB 1.1)

- ✓ **.Nota:** • El programa Samsung Digital Presenter no se ejecuta si Presenter no está conectado al ordenador o no está activado.
- El modo SCREEN FULL es adecuado para la resolución XGA (1024 x 768).
- Si no aparece la vista completa del panel de visualización de Samsung Digital Presenter, compruebe si la tarjeta gráfica del ordenador admite 1024 x 768 (65.536 colores) o más.
- ✓ **Precaución:** • Mientras ve, captura o imprime imágenes en el programa o en el controlador TWAIN, no desactive el presentador ni quite el cable USB del ordenador. Si lo hace podría averiar el presentador o el ordenador.

Introducción del panel de visualización de Samsung Digital Presenter



1 Zona de visualización

Puede ver las imágenes presentadas desde el programa en esta zona de visualización.

Cuando ajusta la imagen al utilizar el mando a distancia o el panel de control de Samsung Digital Presenter, puede ver el resultado aplicado en esta zona.

2



• **Descripción del botón View Panel (no está visible en el modo FULL).** Permite seleccionar el tamaño de la imagen de entrada.

QUAR: tamaño de imagen 256 x 192, ventana View Panel normal

HALF: tamaño de imagen 512 x 384, ventana View Panel normal.

Pulse la tecla [Esc] si desea volver al modo HALF en el otro modo.

FULL: tamaño de imagen 1024 x 768, Control Panel está cerrado y se abre Mini Control Panel. (Se recomienda seleccionar este modo en un monitor XGA o superior.)

SCREEN FULL: tamaño de imagen 1024 x 768, Control Panel también está cerrado y se abre Mini Control Panel. La barra de título y la barra de tareas desaparecen.

3



(Para seleccionar el modo SCREEN FULL: pulse la tecla [Alt + Enter]).

Q-SAVE: captura y guarda imágenes con la tecla de acceso rápido [F2] o el botón Q-SAVE.

(Para ver detalles, consulte la página 23.)

CONTROL PANEL: reactiva la ventana Control Panel.

EXIT: salir del programa.

4

Option Dialog

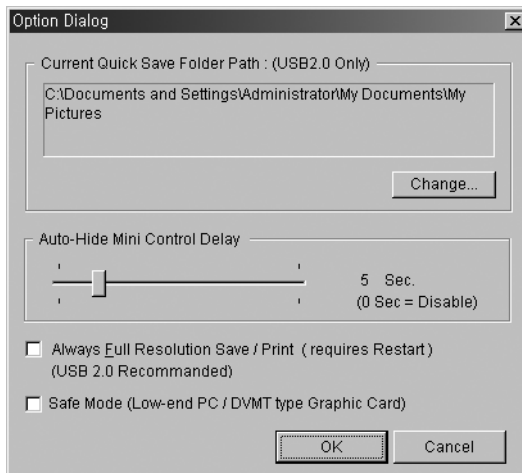

1. Ruta de la carpeta Q-SAVE actual (sólo USB 2.0)
Puede cambiar la carpeta Q-SAVE para guardar imágenes cuando pulse el botón Q-SAVE o la tecla [F2]. (Para ver detalles sobre Q-SAVE, consulte la página 23).
2. Auto-Hide Mini Control Delay
Puede ajustar el tiempo que desea ver el Mini Control Panel en el modo SCREEN FULL. El valor predeterminado es 5 segundos. El valor puede ser de 0 a 30. Cuando lo establece en 0 segundos, siempre verá Mini Control Panel. (Para ver detalles sobre Mini Control Panel, consulte la página 22).
- 3 Always Full Resolution Save/Print
Aún estando en el modo HALF o QUAR, la imagen se aplica al tamaño FULL (1024 x 768) cuando pulsa los botones SAVE/Q-SAVE/PRINT.
- 4) Safe Mode
Si utiliza ciertos ordenadores de baja calidad (incluida la tarjeta gráfica tipo DVMT) tendrá problemas de visualización de imágenes en 20 cuadros/seg (USB 2.0). El programa puede funcionar más lentamente a menos de 10 cuadros/seg.

✓ .Nota: • Asegúrese de reiniciar el programa del visor cuando active el elemento “Always Full Resolution Save/Print”.
(Se recomienda el modo USB 2.0)

Introducción del panel de control de Samsung Digital Presenter

Con el programa Samsung Digital Presenter, puede controlar y ajustar las imágenes presentadas desde el presentador. Asimismo, puede guardarlas como archivo gráfico e imprimirlas en la impresora conectada al ordenador.

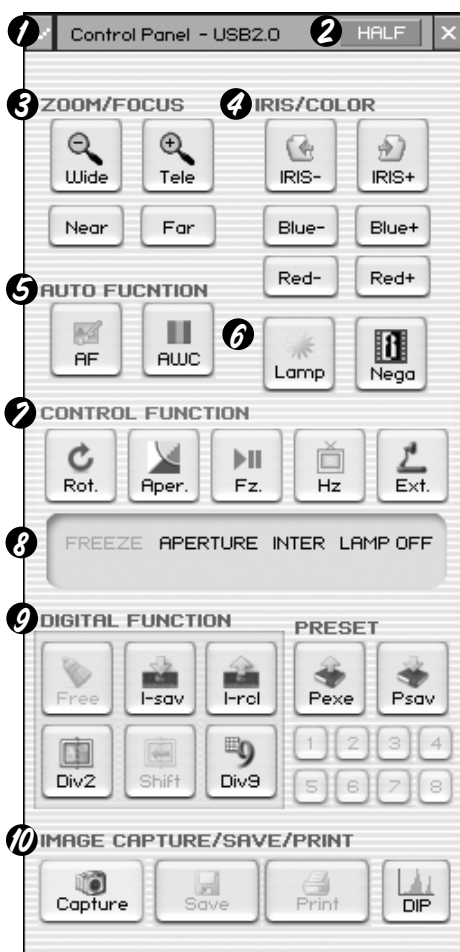

Utilización del panel de control de Samsung Digital Presenter

1. Puede controlar la captura, guardar e imprimir imágenes en el panel de control.
2. Los botones de Control Panel son los mismos que los de Samsung Digital Presenter o los de un mando a distancia.

(Para obtener detalles, consulte el manual del usuario de Samsung Digital Presenter.)

1



Control Panel → botón conmutador de Mini Control Panel

En el modo FULL puede cambiar del Control Panel al Mini Control Panel.

2



Botón HALF (no se ve en el Control Panel habitual).

Este botón aparece cuando llama al Control Panel en el modo FULL. Hace que el programa vuelva a la ventana normal. (Tecla de acceso rápido: tecla [Esc])

3



Wide/Tele: amplía o reduce el tamaño de la imagen en la pantalla.

Near/Far: ajusta el enfoque

4



IRIS+/-: ajusta el brillo de la imagen en la pantalla.

Blue +/-: ajusta el color azul.

Red +/-: ajusta el color rojo.

5



AF: ajusta el autoenfoco

AWC: ajusta el color automático

6



LAMP: activa o desactiva la lámpara

7



NEGA/POSI: Cambia a película negativa o positiva.

8



Rot. (Girar): para girar la imagen 90° / 180° / 270° / 0°

Las imágenes de View Panel no cambian. (Sólo para DXA)

Aper. (Apertura): activa o desactiva el modo de apertura. (MODO TEXTO / MODO IMAGEN)

Fz. (Congelar): activa o desactiva el modo Freeze. Las imágenes de View Panel no cambian.

NTSC/PAL: Cambia el modo de salida de vídeo a NTSC o PAL.

Ext. (Externo): para seleccionar una imagen interna o externa. Las imágenes de View Panel no cambian.

9



Muestra el estado de CONTROL FUNCTION y DIGITAL FUNCTION, PRESET. Muestra el estado actual del presentador y el número seleccionado en DIGITAL FUNCTION, estado PRESET.

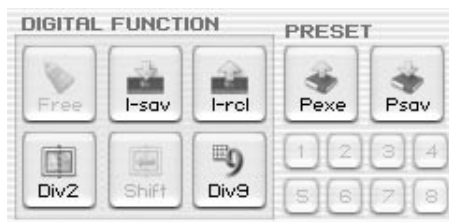

El botón DIGITAL FUNCTION/PRESET interactúa con el botón de número (1~8).
(Consulte el manual del usuario de Samsung Digital Presenter)

I-sav (Guardar imagen) /I-rc1 (Recuperar imagen):

- Guarda la imagen proyectada en la memoria de esta unidad.
- Recupera la imagen de la memoria.
- Para guardar o recuperar la imagen, pulse el botón I-sav /I-rc1 y especifique la ubicación en la memoria en menos de 5 segundos utilizando las teclas de número del 1 al 8.(Sólo para DXA)

Div2 (Dividir imagen):

Divide la pantalla para mostrar la imagen actual y la imagen recuperada de la memoria simultáneamente en una pantalla. Pulse Div2 y especifique la ubicación en memoria con las teclas de número del 1 al 8 en menos de 5 segundos.(Sólo para DXA)

Shift:

Cambia la imagen recuperada que aparece en la pantalla dividida de derecha a izquierda para mostrar la parte oculta de la imagen.(Sólo para DXA)

Div9 (3 x 3 Multi):

Permite ver todas las imágenes de la memoria (hasta 8 cuadros) en una pantalla. Para ver toda la imagen, pulse las teclas de número del 1 al 8 en menos de 5 segundos.(Sólo para DXA)

Free:

Permite detener la función de procesamiento de la imagen actual y volver al modo normal.(Sólo para DXA)

Psav (Guardar predeterminado)/Pexe (Ejecución de predeterminado):

Permite guardar los valores de configuración del usuario personalizado o activar la configuración de usuario predeterminada. Tras pulsar el botón Psav / Pexe, pulse las teclas de número del 1 al 4 en menos de 5 segundos.

Capturar, guardar e imprimir una imagen

Puede guardar la imagen que aparece actualmente en View Panel como archivo gráfico de formato BMP o JPEG. Haga lo siguiente:

10



1. View Panel de Samsung Digital Presenter muestra la imagen presentada actualmente desde Samsung Digital Presenter. Cuando la imagen deseada aparece en View Panel, haga clic en el botón Capture.



2. Una vez finalizada la captura, se activarán el botón Release, Save y Print.

Guardar imágenes

1. Haga clic en el botón [Save] para guardar la imagen capturada en el modo Capture.
2. Especifique el nombre, el formato y la ruta del archivo. A continuación, haga clic en Save en el cuadro de diálogo Save As. La imagen se guardará con el formato de archivo seleccionado.

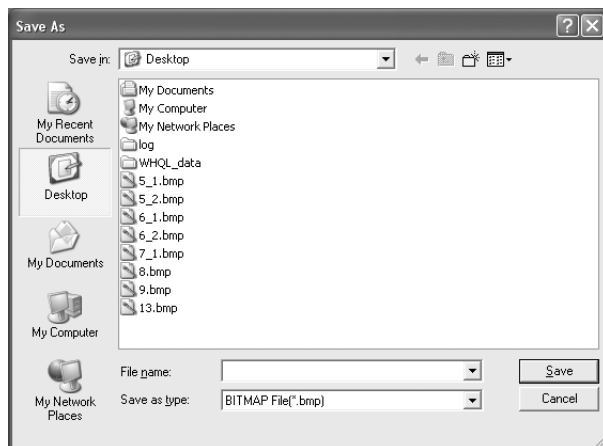

3. Cuando termine, pulse el botón Release para liberar el modo Capture. El botón Release desaparecerá y estará disponible el botón Capture.

Impresión de imágenes

1. Una vez finalizada la captura, se activará el botón Print. Haga clic en el botón Print para que aparezca el cuadro de diálogo Page Setup.
2. Seleccione el tamaño del papel, la posición de impresión, el tamaño de impresión, la orientación, etc.

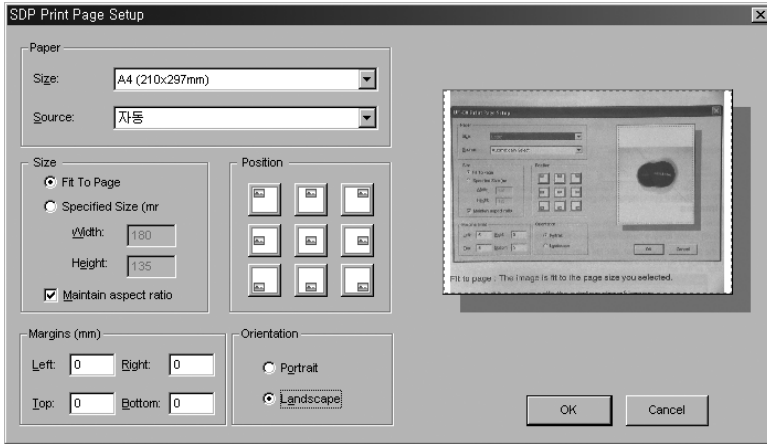

- Fit to page: la imagen se ajusta al tamaño de página seleccionado.
- Specified: puede especificar el tamaño de impresión de la imagen.
- Maintain aspect ratio
- Margins: puede configurar los márgenes del papel.
- Orientation: puede configurar la orientación de la impresión.

3. Seleccione las opciones de impresión y haga clic en OK para iniciarla.
4. Cuando termine la impresión, pulse el botón Release para liberar el modo de captura. Si no libera el modo de captura, View Panel permanecerá ocupado con la imagen capturada.

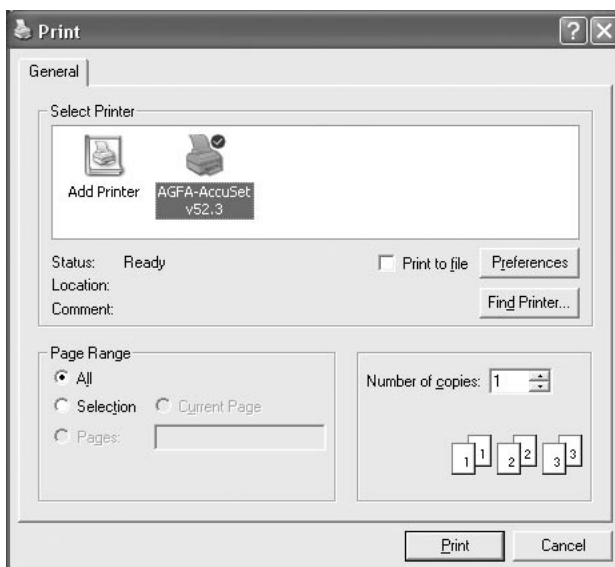

- ✓ **Nota:**
 - El tamaño de Save/Print está configurado igual que el tamaño de imagen de View Panel. Para guardar o imprimir el tamaño Full (XGA), active el elemento “Always Full Resolution Save/Print” en el cuadro de diálogo Option.
 - Puede tardar de 0,5 a 2 segundos en capturar o liberar la imagen en el modo USB 1.1.
- ✓ **Precaución:**
 - Si imprime la imagen a través del servidor de impresión, le recomendamos que instale la impresora en el puerto TCP/IP estándar.
 - Al imprimir la imagen a través de la impresora en red compartida, es posible que la calidad de impresión sea inferior en red y puede que SDP Viewer procese los datos más despacio.

Introducción del mini panel de control de Samsung Digital Presenter

Mini Control Panel se utiliza para no ocultar la imagen en el modo FULL y se compone de funciones de teclas de Control Panel. Si desea utilizar Control Panel, pulse el botón ⑤

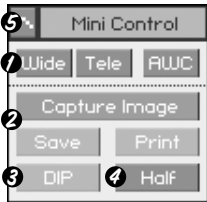

- ① Wide /Tele /AWC: consulte la página 16.
- ② Capture Image/ Save /Print: Consulte la página 19.
- ③ DIP: consulte la página 24.
- ④ Half: consulte la página 16.
- ⑤ Se abre Control Panel, donde puede controlar todas las funciones del presentador.

- ✓ **Nota:** • Mini Control Panel desaparece en cuestión de segundos (puede configurar la duración en el cuadro de diálogo de opción). (Predeterminado: 5 segundos. Consulte la página 13 para obtener información).
 - Durante la captura, Mini Control Panel no desaparecerá.
 - Cuando cambia del Mini Control Panel al Control Panel, éste no desaparecerá por sí mismo.
 - Puede ver Mini Control Panel en el modo FULL/SCREEN FULL.

Quick Save (tecla [F2])

Puede guardar rápidamente con el botón o con la tecla de acceso rápido. Q-SAVE sólo está disponible en el modo USB 2.0. La ruta del archivo de imágenes puede configurarse en el cuadro de diálogo Option. (La ruta predeterminada se encuentra en el lugar de instalación del programa Samsung Digital Presenter + QuickCap).

Cómo guardar con Q-SAVE

1. Cuando aparece la imagen cerrada en View Panel, haga clic en el botón Q-SAVE o pulse la tecla [F2] para guardar rápidamente.
2. En la carpeta “QuickCap” en el directorio donde está instalado el programa, la imagen capturada se guarda con formato JPEG. (ej> c:\archivos de programa\UF-80 USB Viewer\Quick Cap o el directorio especificado en el cuadro de diálogo de opción)
3. El archivo se nombra automáticamente como tipo YYYYMMDDHHMMSS.jpg. (ej.> 20040330_152340.jpg)

- ✓ **.Nota:**
- En el modo Capture Q-SAVE no está disponible.
 - El tamaño de captura predeterminado es el mismo que el de la imagen de View Panel.
 - Si ha activado el elemento “Always Full Resolution Save/Print” en el cuadro de diálogo Option, la imagen se guardará con tamaño completo.
 - En el modo FULL/SCREEN FULL, la única tecla de acceso rápido [F2] está disponible para ejecutar la función Q-SAVE.
 - Si ejecuta Q-SAVE dos o más veces por segundo, la última imagen sólo se guarda en la carpeta QuickCap.

Aplicación de las funciones de DIP

(Procesamiento de efectos de imágenes digitales)

DIP produce un efecto impresionante en una selección mostrando píxeles y encontrando y resaltando el contraste en una imagen.

La imagen original del presentador no cambia. La imagen de DIP se transforma sólo en el PC.

DIP sólo está disponible en el modo USB 2.0.

Utilización de DIP para efectos de imágenes digitales



1. Mientras visualiza la imagen del presentador, si hace clic en el botón DIP en (Mini) Control Panel, se abrirá el panel de DIP. Este botón no está disponible durante la captura.

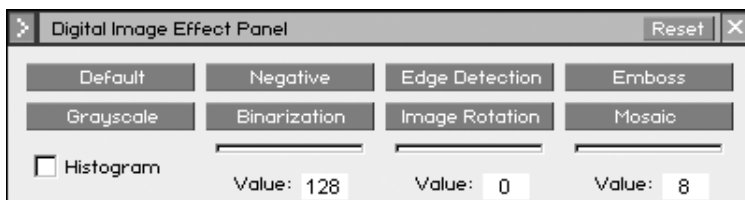

2. Si hace clic en el botón de efecto de lo que desea producir, la imagen aplicada aparecerá en View Panel. Puede ajustar el valor con el ratón o con el teclado en el modo Binarization / Image Rotation / Mosaic.
3. Haga clic en el botón Default para volver al estado de imagen original (imagen de colores RGB)
4. Haga clic en el botón Reset para restablecer el valor predeterminado en el modo Binarization / Image Rotation / Mosaic.

Descripción del procesamiento de efectos de imagen

- 1) Default: la imagen original (colores RGB)
[Usos: muestra la imagen original de Digital Presenter].
- 2) Grayscale: la imagen (colores RGB) cambia a escala de grises.
[Usos: puede mejorar la lectura y legibilidad de la imagen].
- 3) Histogram: el programa muestra el histograma en el lado superior izquierdo. Este efecto está disponible en el modo Default, Grayscale, Binarization.
[Usos: permite ajustar el valor de brillo de Digital Presenter o activar o desactivar la lámpara con eficacia].

✓ **.Nota:** Un histograma ilustra cómo se distribuyen los píxeles en una imagen representando gráficamente el número de píxeles en cada nivel de intensidad de color. Así podrá ver si la imagen contiene suficiente detalle en las sombras (aparece en la parte izquierda del histograma), tonos medios (aparece en el centro) y zonas resaltadas (aparece en la parte derecha) para realizar una buena corrección. El histograma también muestra una imagen rápida del intervalo de tonos de la imagen o el tipo clave de imagen.

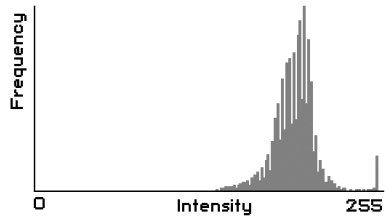

- 4) Negative: conmuta la imagen negativa y positiva.
[Usos: convierte la película negativa o la imagen de diapositiva en una imagen positiva].
- 5) Binarization: Binarization: asigna a la imagen 1 o 0 con el valor umbral. El umbral es de 16 a 251 y el valor no se decide automáticamente. El valor predeterminado es 128 y puede configurar el de Binarization con el ratón o con las teclas [←], [→].
[Usos: se aplica al análisis de la imagen / interpretación de la imagen. (OCR, reconocimiento de patrones)]
- 6) Edge Detection: identifica las zonas de la imagen con transiciones significativas y enfatiza los bordes. Find edges delimita los bordes de una imagen utilizando la máscara Prewitt.
[Usos: se aplica al análisis de la imagen / interpretación de la imagen en Computer Vision].

- 7) Image Rotation: este efecto permite girar una imagen entera. Puede girar la imagen fácilmente (-180~180) con el ratón o con las teclas [], []. Quizá no vea toda la imagen porque está girada en el centro.
[Usos: gira una imagen -180 ~ +180 grados para verla o guardarla].
- 8) Emboss: hace que una selección aparezca elevada o estampada convirtiendo su color de relleno en gris y trazando los bordes con el color de relleno original.
[Usos: se aplica al análisis de la imagen / interpretación de la imagen en Computer Vision].
- 9) Mosaic: dibuja la imagen como si estuviera compuesta de pequeñas placas o teselas y añade un grupo entre las teselas. El valor predeterminado es 8 y puede configurarlo con el ratón o con las teclas [], [].
[Usos: divide en mosaico la imagen original de Digital Presenter].

Efectos de imagen digital	Guardar	Imprimir	Tiempo de procesamiento	Intervalo
Predeterminado	<input type="radio"/>	<input type="radio"/>	Quick ↑	
Escala de grises	<input type="radio"/>	<input type="radio"/>		
Negativo	<input type="radio"/>	<input type="radio"/>		
Binarización	<input type="radio"/>	<input type="radio"/>		16~251
Detección de borde	<input type="radio"/>	<input checked="" type="checkbox"/>	↓ Slow	
Rotación de la imagen	<input type="radio"/>	<input checked="" type="checkbox"/>		-180° ~ +180°
Mosaico	<input type="radio"/>	<input checked="" type="checkbox"/>		
Mosaic	<input type="radio"/>	<input checked="" type="checkbox"/>		0 ~16

Utilización del controlador TWAIN de Samsung Digital Presenter

1. Requisitos del sistema
 - Controlador de dispositivo USB de Samsung Digital Presenter
 - Programa de aplicación compatible con TWAIN
 - * Para utilizar el controlador TWAIN su ordenador tiene instalado el controlador de dispositivo USB de Samsung Digital Presenter.
 2. Instalación del controlador TWAIN de Samsung Digital Presenter
 - Consulte la página 7 para ver detalles de la instalación del programa Samsung Digital Presenter.
 - Si no ha instalado el controlador TWAIN en el programa Install Shield, debe instalarlo aparte.
 3. Ejecución del controlador TWAIN en el software de aplicación (caso por caso)
 - 1) Adobe Photoshop: [File] [Import] [SDP TWAIN Data Source]
 - 2) JASC Paintshop Pro:
[File] [Import] [TWAIN] [Select Source...]. Después seleccione SDP TWAIN
[File] [Import] [TWAIN] [Acquire...]
 - 3) Microsoft Office:
[Insert] [Image] [Scanner or Digital Camera ...]
Seleccione [SDP TWAIN Data Source] y después [Custom Insert].
 - 4) Para el otro software de aplicación compatible con TWAIN, consulte el manual de la aplicación.
 4. Escanear imágenes mediante el controlador SDP TWAIN
El controlador TWAIN de Samsung Digital Presenter funciona prácticamente del mismo modo que el programa USB de Samsung Digital Presenter. Consulte la descripción de ese programa (página 12) excepto la función TWAIN.
- ✓ **Nota:** • En el controlador SDP TWAIN puede capturar y escanear imágenes de tamaño completo (1024 x 768) en el modo de vista previa HALF.
- ✓ **Precaución:** • El controlador TWAIN de Samsung Digital Presenter no admite Q-SAVE, DIP y el escaneado de una imagen de tamaño QUAR (256 x 192).
- Dado que algunos software de gráficos tienen problemas de programa en la adquisición de TWAIN, puede producirse un error al escanear el controlador de TWAIN de SDP. Descargue e instale el último parche de actualización del software o solicite soporte técnico a su distribuidor de software.

Escaneado de imágenes

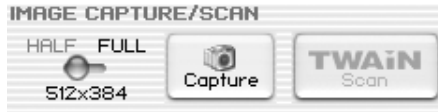

1. Las imágenes de un presentador aparecen en el View Panel.
Seleccione el tamaño que desea escanear con TWAIN. (Tamaño predeterminado: modo HALF en View Panel)
2. Pulse el botón Capture para escanear en el programa de aplicación.



3. Al completar la captura, se activa el botón TWAIN Scan. Si hace clic en el botón, la imagen capturada se transferirá al programa de aplicación.
- 4 Para obtener más información sobre el controlador TWAIN, consulte el manual del software de aplicación de gráficos.

- ✓ Nota: • En el modo FULL /SCREEN FULL puede escanear sólo imágenes de tamaño FULL (1024 x 768)
No puede escanear imágenes del tamaño HALF (512 x 384) en el modo de vista previa FULL.

Mapa de teclas

Teclas	Descripción	Observación
[Alt + Enter]	Configura el modo SCREEN FULL de la ventana	
[ESC]	[Durante la visualización] Vuelve al modo de tamaño HALF	
	[Durante la captura] Libera la imagen de captura	
[F2]	Puede especificar la ruta donde se guardarán las imágenes Q-SAVE. (Consulte la página 23). Para operar Q-SAVE las otras funciones no estarán disponibles temporalmente.	
[Alt + F4]	Sale de este programa.	

Utilización de la captura AVI de Samsung Digital Presenter

Con el programa de captura AVI de Samsung Digital Presenter, podrá capturar imágenes digitales de Digital Presenter (512 x 384 píxeles, 20 cuadros/seg) para un archivo AVI (sólo USB 2.0)

1. Asegúrese de que Samsung Digital Presenter esté conectado al ordenador y de que ambos estén encendidos.
2. Seleccione y haga clic en [Inicio] → [Programas] → [SDP USB Viewer] → [SDP AVI Capture]
3. El programa AVI Capture está disponible en el modo USB 2.0 (Windows 2000/XP o superior)
(Consulte la página 3, Requisitos del sistema)



- ✓ **Atención :** • Si tiene el sistema de archivos FAT32 en el ordenador, el tamaño de cada archivo se limitará a un máximo de 4 GB. Compruebe el sistema de archivos de Windows en el cuadro de diálogo de propiedad de volumen.

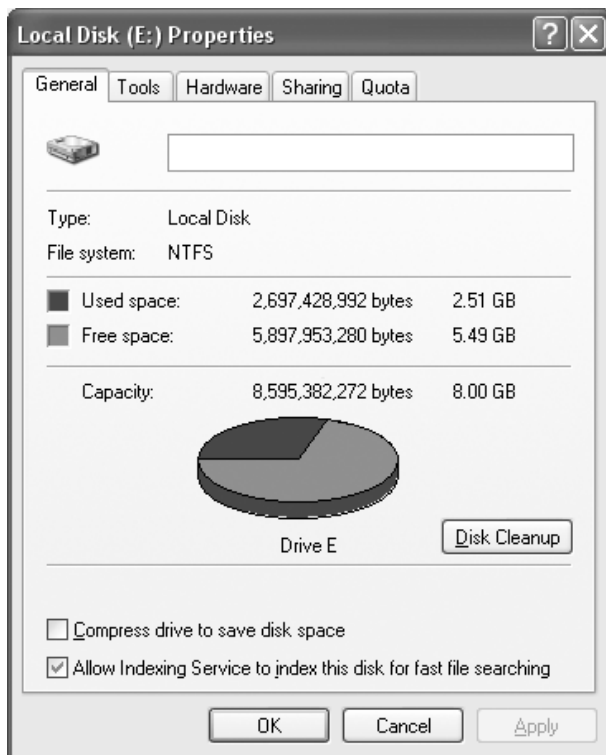

Debe formatear o convertir el sistema de archivos para capturar más de 4 GB en un solo archivo. Recomendamos utilizar el códec de vídeo MPEG-4. (Solicite al soporte técnico que utilice el comando Format, Convert)

	FAT32	NTFS
Tamaño máximo de archivo	4 GB	Sin límite
Sin compresión	Aprox. 6 min	Sin límite
MPEG-4 de alta calidad	Aprox. 12 horas	Sin límite
MPEG-4 de baja calidad	Aprox. 40 horas	Sin límite

* “Sin límite” en el sistema NTFS significa “Tamaño de archivo limitado sólo por el tamaño del volumen”

4. Utilización del programa SDP AVI Capture

(1) Límites de tiempo de captura

Puede configurar límites de tiempo de captura para capturar un archivo AVI durante un periodo fijo por minuto. El programa mostrará el espacio en disco necesario aproximado en función del modo de compresión.

✓ **Nota : El tamaño del archivo de Captured AVI puede ser distinto del tamaño de archivo capturado aproximado debido a la cantidad de movimiento de imágenes o de cuadros perdidos.**

(2) Modo de compresión

Puede elegir uno de los modos de compresión (3 tipos)

1> Sin compresión

- No puede comprimirse el archivo AVI capturado.
- Puede capturar el archivo AVI de mejor calidad sin distorsión de imagen.
- Espacio necesario en el disco duro: 39 Gbyte / hora
- Pueden perderse cuadros si el disco duro es un dispositivo de baja velocidad.

2> MPEG-4 de alta calidad

- El archivo Captured AVI se comprimirá utilizando el códec MPEG-4.
- Puede capturar imágenes de rápido movimiento con el códec MPEG-4 de alta calidad.
- Espacio necesario en el disco duro: aprox. 300 Mbyte / hora

3> MPEG-4 de baja calidad

- El archivo Captured AVI se comprimirá utilizando el códec MPEG-4.
- Puede capturar imágenes de poco movimiento (como un manuscrito o un objeto parado) con menos espacio en disco pero con reducción de calidad de imagen.
- Espacio necesario en el disco duro: aprox. 99 Mbyte / hora

✓ **Nota : Si la CPU es un dispositivo de baja calidad, los cuadros perdidos pueden ocurrir con frecuencia si utiliza el códec MPEG-4 y el tiempo del archivo AVI capturado puede ser distinto de la secuencia en tiempo real.**

(3) Estado de captura

Una vez que ha iniciado la grabación, la lámpara de estado se encenderá en rojo y el tiempo de captura aparecerá bajo la lámpara de estado.

(4) Voltar la imagen verticalmente

Según la posición del objetivo del presentador digital, las imágenes de vista previa podrán invertirse. De modo que con la opción Flip image vertical puede capturar la imagen de dirección correcta.

(5) Velocidad de cuadros por segundo

Las opciones de Frame rate per Second permiten especificar el número de cuadros de imágenes en movimiento por segundo que se grabarán. Recomendamos 20 cuadros / seg. Si su equipo no es suficientemente rápido para capturar y comprimir imágenes, debe reducir la velocidad de cuadros por segundos.

✓ **Nota : Por ejemplo, si capturó un archivo AVI de 1 minuto con la opción Capture Time Limit pero la imagen en movimiento de reproducción es el archivo AVI de 30 segundos recodificado (predeterminado: 20 cuadros / seg), debe reducir la velocidad de cuadros a 10 cuadros / seg ($20 \times (30/60) = 10$) para capturar la imagen en movimiento en tiempo real.**

(6) Mostrar la hora local en un archivo AVI

Puede mostrar la hora local en la parte superior izquierda del archivo de reproducción AVI con esta opción.

(7) Mostrar el título de usuario en un archivo AVI.

Puede mostrar el título del usuario (hasta 50 caracteres) en la parte superior izquierda del archivo de reproducción AVI con esta opción.

(8) Captura

Tras configurar todos los parámetros del archivo AVI, puede iniciar la grabación haciendo clic en el botón Capture. Especifique el nombre y la ruta del archivo. A continuación, haga clic en Save en el cuadro de diálogo Save As. El proceso de captura se establecerá como un archivo seleccionado.

(9) Stop

El botón Stop se activará cuando se establezca el proceso de captura y podrá guardar el archivo AVI con seguridad haciendo clic en este botón.

(10) Salir

Sale del programa de captura de AVI.

- ✓ **Aviso:**
- 1. Durante el proceso de captura, no apague el presentador ni quite el cable USB del ordenador. Si lo hace podría averiar el presentador o el ordenador.**
 - 2. Durante el proceso de captura, el botón [Exit] no finalizaría el archivo AVI. Para guardar el archivo AVI de forma segura, pulse primero el botón [Stop].**
 - 3. El programa de captura de AVI y el del visor de USB no se ejecutan a la vez.**

Solución de problemas

Síntoma	Solución
No se ejecuta el programa Samsung Digital Presenter	<p>Existe un error de comunicación entre Samsung Digital Presenter y el ordenador. Salga del programa Samsung Digital Presenter y haga lo siguiente:</p> <ul style="list-style-type: none"> • Desenchufe el cable USB y vuelva a conectarlo. • Cierre todos los programas de software innecesarios que se estén ejecutando (sobre todo los relacionados con la comunicación de USB y que ocupan numerosos recursos del sistema). • Si apaga la unidad, vuelva a encenderla transcurridos al menos 10 segundos.
El siguiente mensaje de error: "There is a problem in communication of USB. Please disconnect the plug of USB and reconnect it."	<p>Ocurrió un error del sistema durante la comunicación de USB. Haga lo siguiente:</p> <ul style="list-style-type: none"> • Desenchufe el cable USB y vuelva a conectarlo. • Compruebe si está activado el presentador.
El siguiente mensaje de error: "Fail to find USB device driver. Check the USB plug or the power of USB set."	<p>El sistema del ordenador no pudo encontrar el controlador USB.</p> <ul style="list-style-type: none"> • Compruebe la conexión del cable USB. • Compruebe que el controlador USB esté correctamente instalado. Para ver detalles, consulte la página 7. • Reinicie el ordenador e inténtelo de nuevo. Si no lo consigue, quite el controlador (consulte la página 10) y vuelva a instalar el controlador de dispositivo. (Consulte la página 5.)
El siguiente mensaje de error: "The Program Already Exists or In the Process of Termination."	<ul style="list-style-type: none"> • Ejecute el programa transcurridos al menos 3 segundos. • En caso de desconexión anormal, desconecte el enchufe de USB y vuelva a conectarlo.
El siguiente mensaje de error: "Fail to save image."	<p>El error ocurre en los siguientes casos.</p> <ul style="list-style-type: none"> • Si ha seleccionado la carpeta Q-SAVE para la unidad de CD-ROM o el controlador de almacenamiento de protección contra escritura. • En caso de que no haya guardado la imagen como formato de archivo BMP o JPEG. • En caso de que las bibliotecas relacionadas con la imagen guardada estén eliminadas o dañadas.

Síntoma	Solución
<p>El siguiente mensaje de error (Windows XP): “HI-SPEED USB device is plugged in non-HI-SPEED USB hub.”</p>	<p>El sistema opera el modo USB 1.1 como en este caso.</p> <ul style="list-style-type: none"> • La función USB 2.0 debe estar activada en CMOS. • Descargue e instale los parches USB de Microsoft USB. (KB822603) • En [Panel de control] seleccione Inicio, Sistema, Administrador de dispositivos, listas de [Controladores de bus serie universal], seleccione la propiedad del hub raíz USB 2.0 y seleccione la ficha Administrador de energía. Desactive el elemento “To turn off this device for saving Power”. • Desactive el administrador de energía (S3) del ordenador.
<p>Cuando el archivo capturado no puede reproducirse.</p>	<p>Vuelva a instalar los codecs incluidos en el CD.</p>

Instalación del Visor SDP(Macintosh Program)

Requisitos del sistema

- Power PC G3 400 MHz o más (USB 2.0: se recomienda PowerPC G4 800 MHz o superior)
- MacOS 10.2 o posterior
- Al menos 64 MB de RAM o más; se recomienda 128 MB
- Puerto compatible con USB 1.1 o USB 2.0 (se recomienda USB 2.0)
- Se recomienda una tarjeta gráfica compatible con OpenGL
- Unidad de CD-ROM

- ✓ **Notas :**
- **Las tarjetas USB 2.0 PCI o USB 2.0 PCMCIA normalmente no son compatibles.**
 - **Las tarjetas USB 2.0 PCMCIA quizá no muestren funciones completas de USB 2.0.**

Instalación del programa

Tras insertar el CD, haga doble clic en el siguiente icono del programa para ejecutarlo.



SDP Package.pkg



Cuando aparezca la pantalla superior, haga clic en el botón "Continue". La instalación no proseguirá si la versión actual del SO es más antiguo que 10.2.

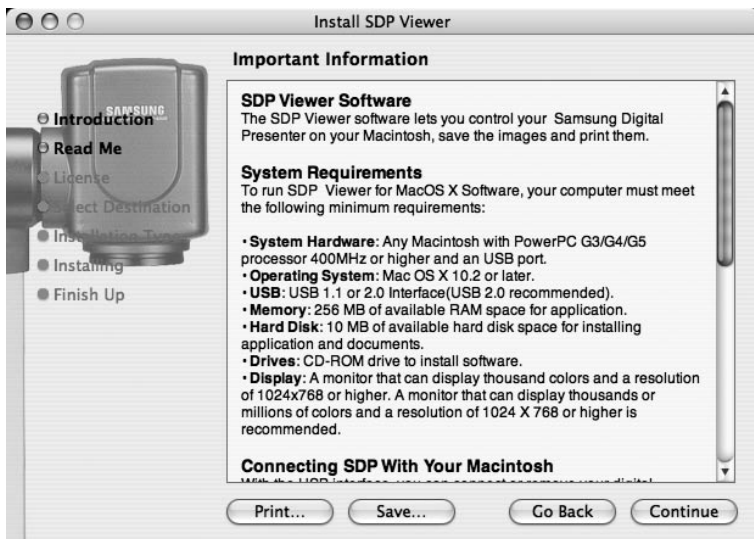

Tras revisar la información, haga clic en el botón "Continue".



Tras revisar la información de derechos de autor, haga clic en el botón "Agree" (si está de acuerdo).



Seleccione el disco duro donde se instalará el software. Si hay varios discos duros disponibles en el sistema, aparecerá aquél donde se puede instalar el software. Selecciónelo haciendo clic en él y pulse el botón "Continue".



Cuando termine la instalación del software, haga clic en "Close" para salir del programa de instalación.

El software SDP Viewer se instala en la carpeta "Applications" en el disco duro seleccionado.

Ejecución del Visor SDP

Pantalla del visor SDP



1. Ajuste del tamaño de la imagen

Ajusta el tamaño de una imagen de entrada. Según la selección del usuario, el tamaño de la imagen cambia a 1024x768, 512x384 o 256x192.



Muestra la imagen 1024x768.



Muestra la imagen 512x384.



Muestra la imagen 256x192.



Cuando el tamaño de una imagen es más grande que el de la zona de visualización de la ventana, la imagen se ajusta a la zona de visualización. Si se pulsa de nuevo, la imagen aparecerá en su tamaño original, pero quizá se oculte una parte. Si el usuario amplía el tamaño de la ventana, aparecerá toda la imagen, independientemente del modo de visualización actual.

2. Visualización del estado de la función



Muestra el estado de la función del conjunto actual en la pantalla.

3. Configuración

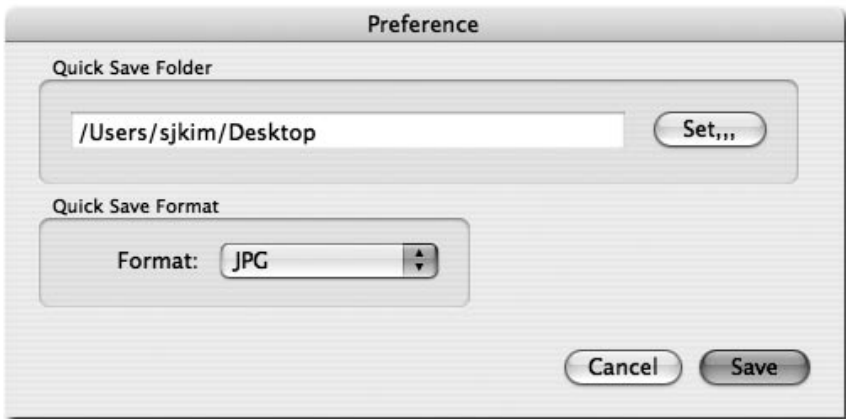

En el menú de configuración, el usuario puede especificar una ubicación y un formato de archivo donde se guardará una imagen rápidamente. Si hace clic en el botón "Set...", el usuario podrá especificar una ubicación donde podrá guardar una imagen.

En el menú emergente de formato de imagen, el usuario puede seleccionar TIFF, JPG o PNG.

4. Capture

Guarda una entrada de imagen desde un conjunto como un archivo de imagen.



Quick image saving: cuando pulsa este botón, la imagen actual se guarda en la carpeta especificada en el menú de configuración. Si el tamaño de la visualización actual no es la misma que el tamaño total de la imagen que aparece, la función "Capture" la guarda con su tamaño completo. (Sólo está disponible en el modo USB 2.0)



Capture: captura la imagen actual y la muestra en otra ventana de captura.



Al cerrar la ventana de captura, el usuario puede hacer clic en este botón para verla de nuevo.

5. Botón Control

La zona del botón de control ofrece varias funciones para controlar un conjunto. Para obtener información adicional, consulte "UF-Viewer Control Buttons".

6. Zona de visualización

Una imagen puesta a través del objetivo del presentador visual digital aparece en esta zona. La imagen resultante, ajustada con los botones de control, el panel de operaciones o el mando a distancia, puede comprobarse en esta pantalla.

Botones de control del visor SDP



Con el programa del presentador visual digital de Samsung el usuario puede cambiar una imagen de entrada controlando el presentador visual.

1. Deslizador de control de imagen



Con el deslizador de control, el usuario puede controlar el zoom, el color y el brillo de la pantalla de enfoque.

Pulse un botón de selección de función bajo el deslizador para activar éste y los botones de control precisos y controle la función seleccionada. El estado inicial es el control de zoom.



Zoom: activa el control del zoom.



Focus: activa el control del enfoque.



Brightness: activa el control de brillo de la imagen (iris)



Red: ajusta el color de la pantalla (rojo).



Blue: ajusta el color de la pantalla (azul).

2. Image Adjustment



Realiza el ajuste automático del color.



Si se pulsa, alterna entre el modo de imagen y el modo de texto.



Realiza el enfoque automático.



Si se pulsa, la imagen del presentador visual digital gira 90°, 180°, 270°, 0°. Este cambio no afecta a las imágenes de la zona de visualización.

3. Botón Lamp Power



Si se pulsa, la lámpara del presentador visual se enciende o se apaga cada vez.

4. Device Control



Convierte una imagen de entrada en una imagen interna.



Convierte una imagen de entrada en una imagen externa. En esta zona no aparece una imagen importada desde un dispositivo externo.



Si se pulsa, la frecuencia de la imagen del presentador visual digital alterna entre 60 Hz y 75 Hz. Este cambio no afecta a las imágenes transmitidas mediante USB.



Si se pulsa, la función de congelación se activa o se desactiva cada vez. Este cambio no afecta a las imágenes transmitidas mediante USB.



Cambia a película negativa o positiva.

5. Memoria



Desactiva Freeze, Image Divide, 3x3 Multi, Recall y Rotate.(Sólo para DXA)



Divide la imagen actual y una imagen guardada en la memoria del presentador visual digital en dos imágenes y las muestra a la vez. Tras pulsar el botón, seleccione un botón de número (1-8) en el cuadro de diálogo.
(Sólo para DXA)



Cuando aparece una imagen en el modo Image Divide, la imagen guardada se desplaza al lado izquierdo de la pantalla.(Sólo para DXA)



Divide todas las imágenes guardadas en la memoria del presentador visual digital en 9 pantallas y las muestra a la vez.(Sólo para DXA)



Guarda la imagen actual en la memoria del presentador visual digital. Tras pulsar el botón, seleccione un botón de número (1-8) en el cuadro de diálogo.
(Sólo para DXA)



Muestra una imagen guardada en la memoria del presentador visual digital. Tras pulsar el botón, seleccione un botón de número (1-8) en el cuadro de diálogo.(Sólo para DXA)



Guarda los valores que cambió el usuario, incluidos los controles de zoom/encoger, enfoque, brillo y color. Tras pulsar el botón, seleccione un botón de número (1-4) en el cuadro de diálogo.



Ejecuta los valores que cambió el usuario, incluidos los controles de zoom/encoger, enfoque, brillo y color. Tras pulsar el botón, seleccione un botón de número (1-4) en el cuadro de diálogo.

Capturar, guardar y producir imágenes

Las imágenes con su formato actual pueden capturarse y guardarse en formato JPG, TIFF o PNG en un disco duro Macintosh e imprimirse.

1. Captura de imágenes

Cuando las imágenes del presentador visual digital se transmitan a la zona de visualización, pulse el botón de captura ().

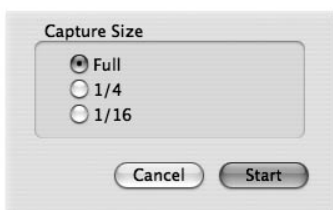

Seleccione un tamaño de captura en el cuadro de diálogo. Toda la imagen se captura en 1024x768, 1/4 en 512x384 y 1/16 en 256x192.

Tras finalizar la captura, la imagen capturada aparece en la ventana de captura.

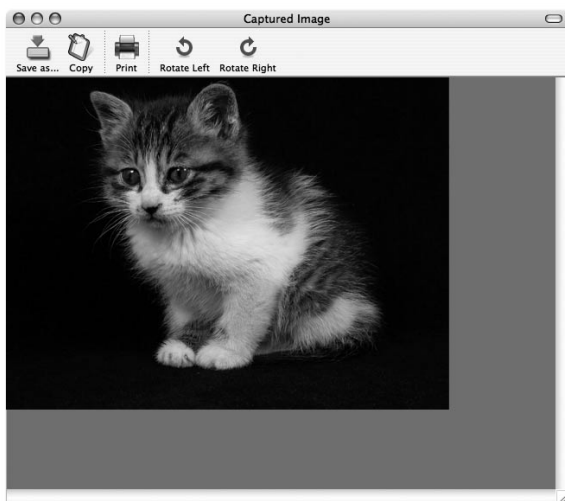

2. Guardar imágenes

Para guardar una imagen capturada, pulse el botón "Save image...".

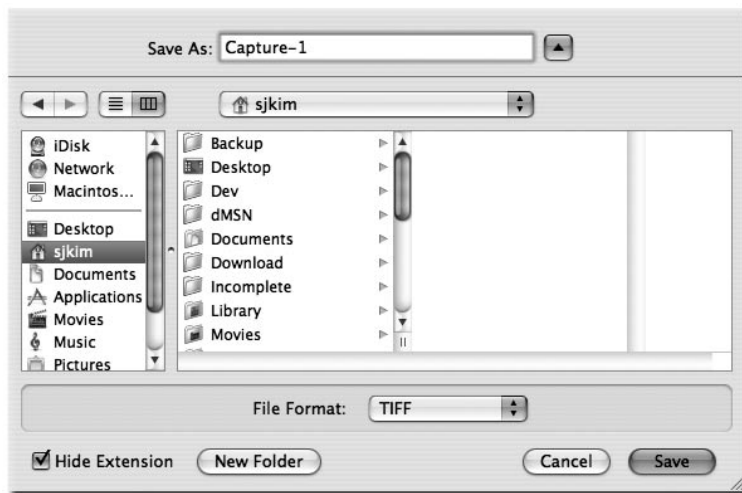

Tras especificar un nombre de archivo y un formato para guardar la imagen, pulse el botón "Save" para guardarla.

3. Salida de imagen

Pulse el botón "Print" en la ventana de captura y aparecerá el cuadro de diálogo de impresión.

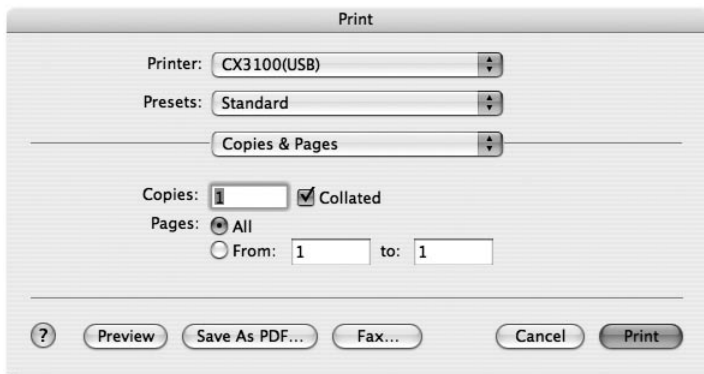

El contenido del cuadro de diálogo puede diferir en función del tipo de impresora.

La configuración detallada de la impresión, incluido el tipo de papel y el método de impresión se configuran conforme al controlador de la impresora. Consulte el manual de la impresora que está utilizando.

Si pulsa el botón "Preview" convertirá la imagen actual en formato PDF para que el usuario pueda comprobar su estado antes de imprimirla.

4. Copia de imágenes

Pulse el botón "Copy" en la ventana de captura para copiar una imagen en el portapapeles. Las imágenes que se copian en el portapapeles pueden utilizarse en otras aplicaciones con la función "Paste". También puede acceder a esta función pulsando la tecla de acceso directo "Ctrl-C" o seleccionando "Copy" en el menú "Edit".

Guardar y configurar rápidamente

Cuando una imagen aparece en el presentador visual digital, el usuario puede guardarla rápidamente pulsando la tecla de acceso directo "Ctrl-K". La imagen se guarda en tamaño 1024x768 en el modo de guardar rápidamente.

La ubicación y el formato en que una imagen se guardará puede especificarse en el menú de configuración.

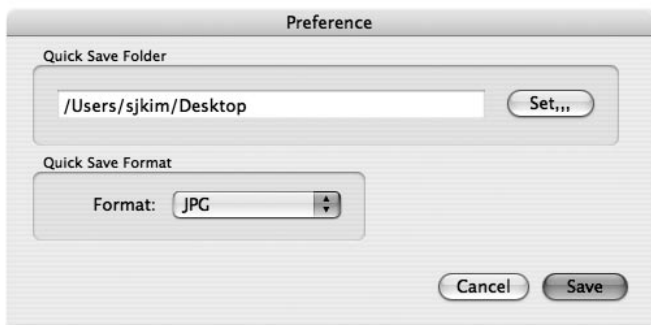

Las imágenes pueden guardarse en formato TIFF, JPG o PNG. El formato TIFF no es comprimido, mientras que sí lo son las imágenes en formato JPG o PNG. Con el formato PNG, no hay pérdida de imagen, pero el número de colores de la imagen puede reducirse.

El usuario no puede especificar el nombre del archivo con que se guardará una imagen, pero consta de la fecha y hora actual.

✓ Nota: la función Quick Saving sólo está operativa en el modo USB 2.0.

Rotación de la imagen

La imagen de la ventana de captura puede girar 90°Δ horizontalmente. Esta rotación se aplica cuando se guarda o se imprime.

El guardado rápido no admite la rotación de imagen.

Solución de problemas(Macintosh Program)

Síntoma	Solución
Si el visor SDP no se ejecuta	Para ejecutar el visor SDP, el presentador visual digital debe estar conectado a un Macintosh. También debe haber encendido el presentador visual digital. Compruebe la conexión USB y si el presentador digital visual está encendido.
El dispositivo funciona en el modo USB 1.1 aunque esté conectado a un sistema compatible con USB 2.0.	Para funcionar en el modo USB 2.0, el dispositivo debe estar conectado a un hub o puerto compatible con USB 2.0. Si conecta el dispositivo a un hub USB 1.1 conectado a un puerto compatible con USB 2.0 o a un puerto USB de teclado o monitor, funcionará en el modo 1.1.
El dispositivo está conectado a un puerto compatible con USB 2.0 pero la visualización de la pantalla es lenta.	Cierre las aplicaciones que estén funcionando a la vez. Quizá la visualización de la pantalla sea lenta para algunos sistemas con tarjeta gráfica de características poco potentes.

Nota

SAMSUNG

TECHWIN

**サムスン デジタルプレゼンター
ソフトウェア
取扱説明書**

SAMSUNG

**TECHWIN
TECHWIN**

SAMSUNG

English

French

German

Italian

Spanish

日本語

目次 (Windowsプログラム)

サムスン デジタルプレゼンターソフトウェアのインストール	3
システム要求仕様	3
ソフトウェアのインストール	4
サムスン デジタルプレゼンターとPCの接続	4
USBドライバーのインストール	5
サムスン デジタルプレゼンター・プログラムのインストール	7
インストールのヒント	9
PCのUSBポートが機能しているか、どうかの判定法	9
USBドライバー及びサムスン デジタルプレゼンター・プログラムの削除方法	10
サムスン デジタルプレゼンター・プログラムのラン	11
サムスン デジタルプレゼンターView Panel	12
サムスン デジタルプレゼンターControl Panel	15
画像のキャプチャー/セーブ/プリント	19
サムスン デジタルプレゼンターMini Control Panel	22
クイックセーブキー([F2]キー)	23
DIP(デジタル画像処理の効果)機能の利用	24
DIP(デジタル画像処理の効果)の説明	25
SDP TWAIN DRIVERの利用	27
スキヤニング画像	28
キーボードマップ	29
SAMSUNG DIGITAL PRESENTER AVI CAPTUREの使用方法	30
トラブルシューティング (Windows Program)	35

目次 (Macintoshプログラム)

<i>SDPビューアのインストール</i>	37
動作環境	37
SDPの接続	38
プログラムのインストール	39
<i>SDPビューアの起動</i>	43
SDPビューア画面	43
SDPビューアコントロールボタン	48
イメージのキャプチャー/保存/出力	49
クイック保存と設定	52
イメージの回転	52
<i>トラブルシューティング (Macintosh Program)</i>	53

サムスン デジタルプレゼンター・ソフトウェアのインストール

付属のサムスン デジタルプレゼンター・プログラムCDの内容：

- USBドライバー
- サムスン デジタルプレゼンタープログラム

PCでサムスン デジタルプレゼンターを操作し、コンピューターのHDDに画像をセーブする、あるいは画像をプリントするためには、サムスン デジタルプレゼンターとPCをUSBインターフェースで接続し、それからUSBドライバー及びサムスン デジタルプレゼンタープログラムを付属したプログラムCDを用いてインストールする必要があります。

システム仕様

サムスン デジタルプレゼンターソフトウェアをインストールするには、使用するPCは少なくとも下記の性能を必要とします。

- Pentium II 350MHz、あるいはそれ以上のプロセッサ内蔵のIBMあるいはIBMとコンパチブルなPC。
- Windows 98あるいはそれ以降（*USB2.0：Windows2000 proあるいはそれ以降）
- 表示画面：XGA 1024×768、65536色あるいはそれ以上
- USB2.0/1.1インターフェースコネクター
（*USB 2.0：オンボードタイプUSBチップセットを推薦）
- 64MBあるいはそれ以上のRAM(*USB 2.0：128MBあるいはそれ以上を推薦)
- CD-ROMドライブ

- ◆ 注：• USB2.0モードはWindows 9 8/9 8 SE/ME OSでは公式には、サポートされていません。
- PCI/PCMCIAタイプUSB 2.0カードを使用する場合は、正規の速度は得られません。

ソフトウェアのインストール

ソフトウェアをインストールする場合は、次の手順に従います。

1. サムスン デジタルプレゼンターをPCとUSBケーブルで接続します。
(次頁参照)
2. USBドライバーをインストールします。(5頁参照)
3. サムスン デジタルプレゼンタープログラムをインストールします。(7頁参照)
インストールを完了するまで下記の手順に従います。

サムスン デジタルプレゼンターとPCの接続

1. サムスン デジタルプレゼンターとPCの電源がONであるか確認します。
2. USBケーブルの片端をサムスン デジタルプレゼンターのUSBポートに接続します。
3. USBケーブルの他端をPCのUSBポートに接続します。

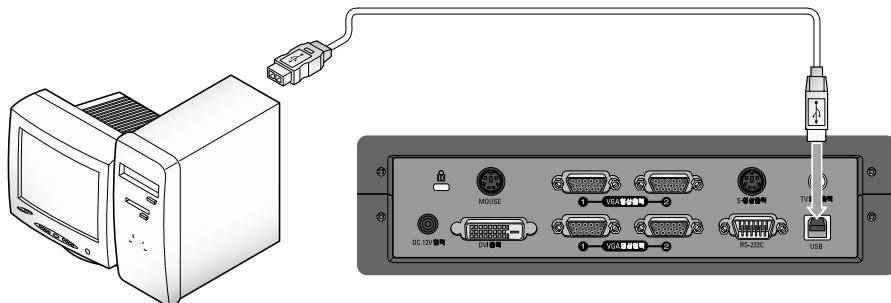

- ◆ 注: ・PCのメインボードに付属しているUSBポートの使用を推奨します。
(コンピュータによりませんが、拡張された前面付属USBポートあるいは電源なしのUSBハブを使用すると、問題を生じることがあります。)

USBドライバーのインストール

1. [Found New Hardware Wizard]ダイアログボックスが現れます。
(Windows XPの場合)



2. Install from a list or specific locationのボックスにチェックマークを入れて、Nextをクリックします。(Windows XPの場合)



- ◆ 注: Windows 98では、Windows 98用のCDを必要とします。

3. CD-ROMドライブにSAMSUNG プログラムCDを装填し、Search removable media[Floppy, CD-Rom]ボックスとInclude this location in the searchボックスにチェックマークを入れ、それから x : \ (xはCD-ROMドライブのドライブレターです) をタイプします。

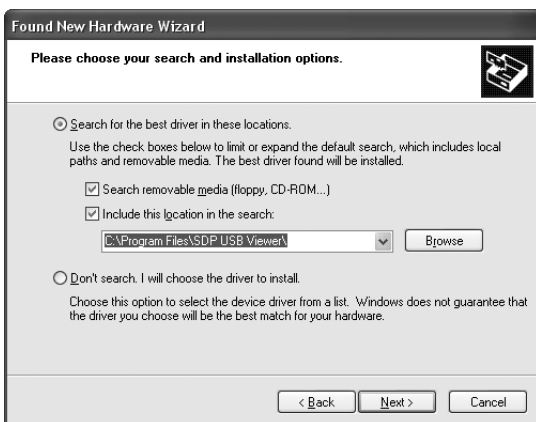

4. Nextをクリックすると、USBドライバーがインストールされます。



サムスン デジタルプレゼンタープログラムのインストール



1. サムスン デジタルプレゼンターのプログラムCDをCD-ROMドライブに装填すると、インストールは自動的に進行します。それからENGLISHあるいはKOREANを選びます。
2. Welcomeウインドーが開き、Nextをクリックします。
3. インストールしたい項目を選びます。

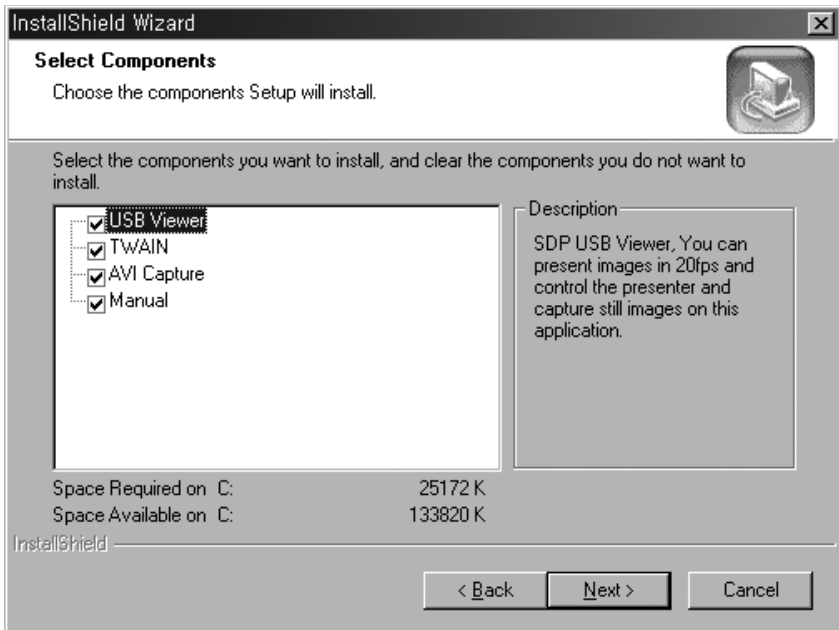

4. SDP AVI CaptureプログラムでAVIファイルを圧縮するために、Install MPEG-4 Codecを選択します。MPEG-4 Codecをインストールしない場合、AVIファイルを圧縮できません。コーデックをインストールすることをお勧めします。

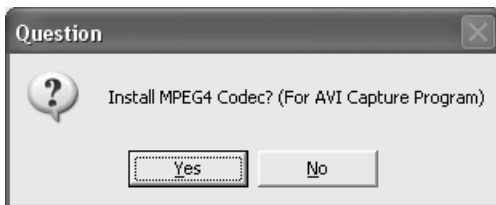

5. MPEG-4コーデックをインストールすると、xxxダイアログボックスが表示されます。[Yes]をクリックして設定を実行します。

[スタート]メニューのソフトウェアマニュアルにAVI Captureプログラムショートカットが表示されます。



6. サムスン デジタルプレゼンターのソフトウェアが適切にインストールされると、Samsung Digital Presenterのアイコンが「Start」メニューとデスクトップに現れます。



インストールのヒント

PCのUSBポートが機能しているか、どうかの判定法

1. Windows XPを例として説明します。他のWindowsバージョンではDevice Managerで確認してください。
2. Start⇒System⇒Device Managerを選択します。
3. USB host controllersとUSB root hubsが見つければ、USBインターフェースは正しく機能しています。
4. USB Enhanced Host controllerが見つければ、USB 2.0モードが正しく機能しています。

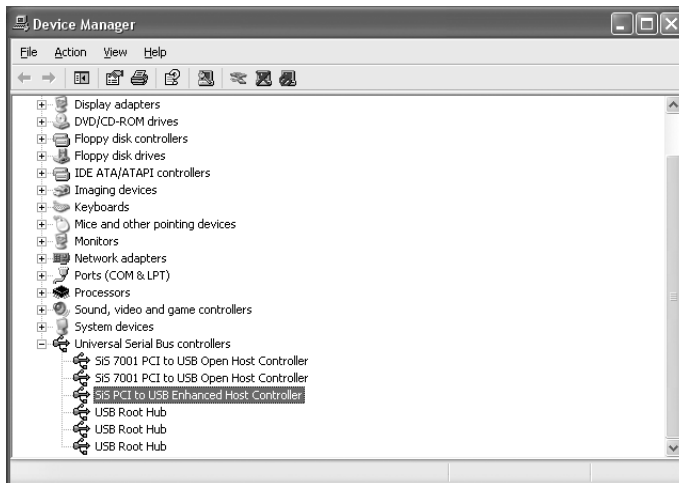

USB ドライバー及びサムスンデジタルプレゼンタープログラムの 削除方法

USB Driver :

1. Windows XPを例として説明します。他のWindowsバージョンに対しては、Device Managerで確認してください。
2. Start⇒System⇒Device Managerを選択します。
3. Imaging Deviceの前のプラス、(+) アイコンをクリックします。
4. Imaging Device項からサムスンデジタルプレゼンター SDPを選び、それから Removeをクリックします。Confirm Device Removal ダイアログボックスでOKをクリックします。

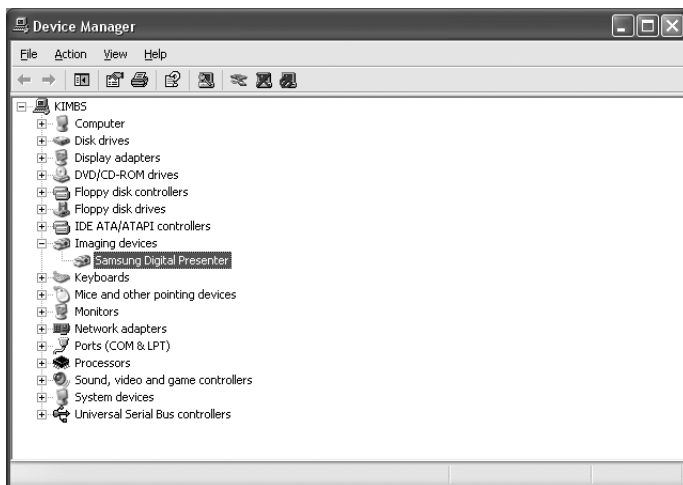

サムスンデジタルプレゼンタープログラム:

1. ControlパネルのSDP USB Viewerを選び⇒Add/Remove Programリストを選びます。
2. 前にインストールしたように再度インストールプログラムをランします。インストールプログラム従い、Modify/Repair/RemoveのRemove ボタンを選択します。

サムスンデジタルプレゼンタープログラムのラン

1. サムスンデジタルプレゼンターがPCに接続され、両方の機器の電源がONであることを確認します。
2. Windowsのデスクトップに自動的に現れるSDP USB Viewerアイコンをダブルクリックします。
または、Samsung Digital Presenter ProgramはStart⇒Program⇒SDP USB Viewerからも選択できます。
3. Samsung Digital Presenter View Panel及びControl Panelが開きます。
4. 現在のUSBステータス（USB 2.0 mode or USB 1.1 mode）がControl Panelのタイトルバーに現れます。そしてサムスンデジタルプレゼンターからの画像がView Panelウィンドーに表示されます。

* Control Panelタイトルバー（USB 2.0 modeの場合）

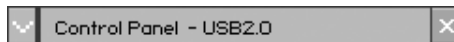

* Control Panelタイトルバー（USB 1.1 modeの場合）

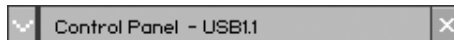

- ◆ 注:
 - サムスンデジタルプレゼンタープログラムは、プレゼンターがPCに接続されていないか、電源が投入されていない場合は、ランしません。
 - SCREEN FULLモードはXGA(1024×768)モニターに適合します。
 - もし、Samsung Digital Presenter View Panelのフル画面がでない場合は、PCのグラフィックカードがXGA(1024×768 : 65536カラー)をサポートしているか、確認してください。
- ◆ 警告
 - プログラムあるいはTWAIN Driverで画像を見ている、取り込んでいるあるいはプリントしている時、プレゼンターの電源を切ったり、USBケーブルをPCから取り外したりすると、PCあるいはプレゼンターを故障させる恐れがあります。

サムスンデジタルプレゼンター View Panel



1 View領域

デジタルプレゼンターで撮像した画像をこの画面に表示します。

サムスンデジタルプレゼンターのコントロールパネルあるいはリモートコントローラーで画像を調整すると、その結果を見ることができます

2



•View Panel ボタンの説明 (FULLモードでは見えません。)

入力画像の画像サイズを選択できます。

QUAR : 画像サイズ ; 256×192、通常のView Panelウインドー

HALF : 画像サイズ ; 512×384、通常のView Panelウインドー、他のモードからHALFモードに戻る場合は、「Esc」キーを押します。

FULL : 画像サイズ ; 1024×768、コントロールパネルは閉じ、ミニコントロールパネルが開きます。
(このモードでは、XGAあるいはそれ以上のモニターの選択を推薦します。)

SCREEN FULL : 画像サイズ ; 1024×768、コントロールパネルは閉じ、ミニコントロールパネルが開きます。タイトルバー及びワークジョブトリーは消えます。
(SCREEN FULLモード選択には : 「Alt+Enter」キーを押します。)

3



Q-SAVE : 一つのキー「F2」あるいはQ-SAVEボタンで画像をキャプチャーあるいはセーブします。
(詳細は19頁を参照)

CONTROL PANEL : Control Panelウインドーを再び有効にします。

EXIT: プログラムの終了

4 Option Dialog

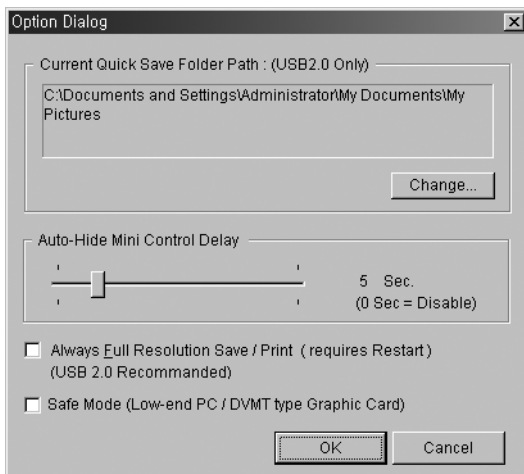

1. Current Q-SAVE フォルダパス (USB 2.0のみ)
Q-SAVE ボタンあるいは[F 2]キーを押すと、画像セーブのためQ-SAVE フォルダを変更できます。(詳細はQ-SAVE、23頁参照)
 2. Auto -Hide Mini Control Delay
SCREEN FULLモードにおいて、Mini Control Panelを表示する時間を調整できます。初期設定は5秒です。調整幅は0～30秒です。0秒に設定するとMini Control Panelは常時見えます。
(詳細はMini Control Panel、22頁参照)
 - 3 Always Full Resolution Save/Print
SAVE/Q-SAVE/PRINTボタンを押すとHALFあるいはQUARモードでも画像はFULLサイズ(1024×768)になります。
 - 4 Safe Mode
一部のローエンドPC (DVMTタイプのグラフィックカードを含む) を利用した場合、20フレーム/秒 (USB 2.0) の画像が正しく表示されなくなります。プログラムの速度が10フレーム/秒よりも遅くなる場合があります。
- ◆ 注:
- Current Q-SAVE フォルダパスの項目をチェックする場合は、そのビュープログラムを再スタートします。
 - Current Q-SAVE フォルダパスの項目をチェックする場合は、USB 1.1モードでは、プログラムはより遅くなります。
(プログラムはUSB 2.0モードで利用されます。)

サムスンデジタルプレゼンターControl Panel

サムスンデジタルプレゼンターのプログラムで、プレゼンターから提示される画像を制御したり調整できます。

同時に、その画像をグラフィックファイルとしてセーブしたり、プリントできます。

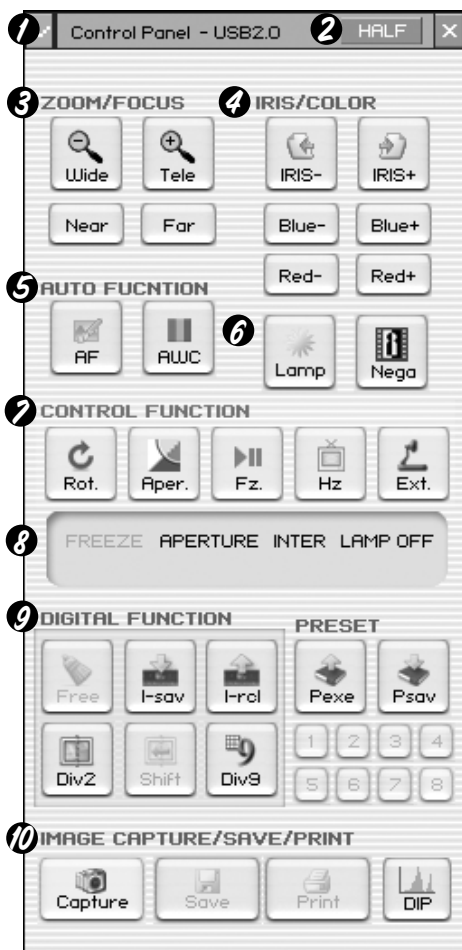

サムスンデジタルプレゼンターのControl Panelの利用

1. Control Panelで画像を制御、キャプチャー、セーブ、プリントできます。
2. Control Panelのボタンはサムスンデジタルプレゼンターあるいはリモートコントローラーのボタンと同じです。(詳細は、サムスンデジタルプレゼンターの取扱説明書を参照ください。)

1



Control Panel⇒Mini Control Panel切替えボタン

FULLモードでControl PanelからMini Control Panelに変更できます。

2



HALF ボタン（通常Control Panelでは見えません）

このボタンはFULLモードでControl Panelを呼び出すと現れ、通常ウインドーに戻ります。（ショットカットキー[Esc]）

3



Wide/Tele: 画面内の画像を拡大、縮小します。

Near/Far: フォーカスを調整します。

4



IRIS+/-: 画面内の画像の明るさを調整します。

Blue +/-: 青色を調整します。

Red +/-: 赤色を調整します。

5



AF: オートフォーカスを調整します。

AWC: 色を自動調整します。

6



LAMP: 上部ランプをON/OFFします。

7



NEGA/POSI: XGA75Hzあるは60Hz切換え

8



Rot. (Rotate): 画像を回転します。90° / 180° / 270° / 0°
View Panelの画像は変化しません。(DXAの場合のみ)

Aper. (Aperture): ApertureモードをON/OFFします。(Image/Textモード選択)

Fz. (Freeze): FreezeモードをON/OFFします。View Panelの画像は変化しません。

NTSC/PAL: ビデオ出力モードをNTSCまたはPALに切り替えます。

Ext. (External): 内部あるいは外部画像を選択します。View Panelの画像は変化しません。

9

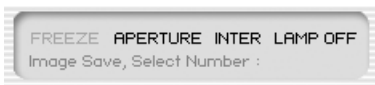

CONTROL FUNCTION、DIGITAL FUNCTION及びPRESETのステータスを表示します。

プレゼンターの現在のステータスと同時にDIGITAL FUNCTION、PRESETステータスで選択された数値を示します。

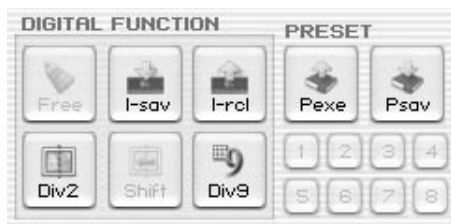

DIGITAL FUNCTION/PRESETボタンは番号（1～8）ボタンと関連して作動します。（サムスンデジタルプレゼンターの取扱説明書参照）

I-sav(Image Save) / I-rc1(Image Recall) :

- 本体のメモリーに撮像している画像をセーブします。
- メモリーから画像を呼び出します。
- 現在の画像をsave/recall(セーブ/呼び出す)には、sav/rc1ボタンを押し、5秒以内に、1～8までの数字キーを用いてメモリー位置を指定します。（DXAの場合のみ）

Div2(Image Divide):

メモリーから呼び出した画像と現在撮像している画像を同一画面に2分割して表示したり、メモリーした全ての画像(8画面)を見ることができます。全ての画像を見るためには、5秒以内に1から8までの数字キーを押します。（DXAの場合のみ）

Shift:

呼び出した画像の隠れた部分を見るために、左から右に分割画像を移動します。（DXAの場合のみ）

Div9(3 x 3 Multi):

1画面にメモリー内の最大8画像全てを見ることができます。全画像を見るには、5秒以内に1～8の数字キーを押します。（DXAの場合のみ）

Free:

現在の画像調整機能を停止し、通常モードに戻ります。（DXAの場合のみ）

Psav(Preset Save):

Pexe(Preset Execution):

ユーザー設定値をセーブする、あるいはプリセットユーザー設定を起動できます。Psav/Pexeボタンを押した後、5秒以内に1～4の数字キーを押します。

画像のキャプチャー、セーブ、プリント

View Panelに現在表示された現在撮像中の画像をBMPあるいはJPEGフォーマットグラフィックファイルとしてセーブできます。セーブは下記の手順によります。

10



1. サムスンデジタルプレゼンターView Panelは現在撮像中の画像を表示します。希望する画像がView Panelに表示されたら、Captureボタンをクリックします。



2. キャプチャーが終了すると、CaptureボタンとPrintボタンはアクティブになります。

画像のセーブ

1. Captureモードでキャプチャーした画像をセーブするためにSaveボタンを押します。
2. ファイル名、ファイルフォーマット及びファイルパスを指定し、それからSave AsダイアログボックスのSaveをクリックすると、選択したファイルフォーマットとしてセーブされます。

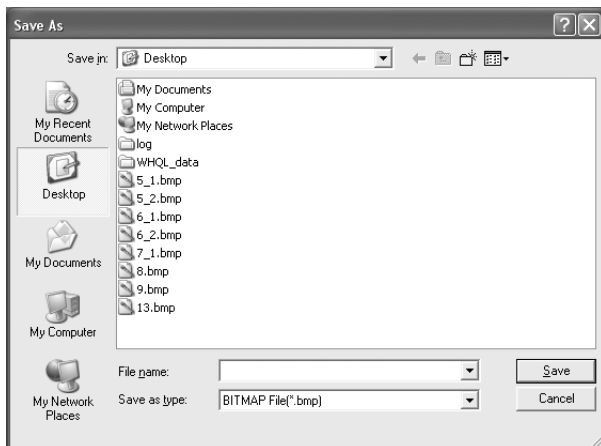

3. 終了で、Captureモードを終了するためにReleaseボタンを押すと、Releaseボタンは消え、Captureボタンが利用できるようになります。

画像のプリント

1. キャプチャーを終了すると、Printボタンがアクティブになり、PrintボタンをクリックするとPage Setupダイアログボックスが現れます。
2. 用紙サイズ/プリント位置/プリントサイズ/方向を選択します。

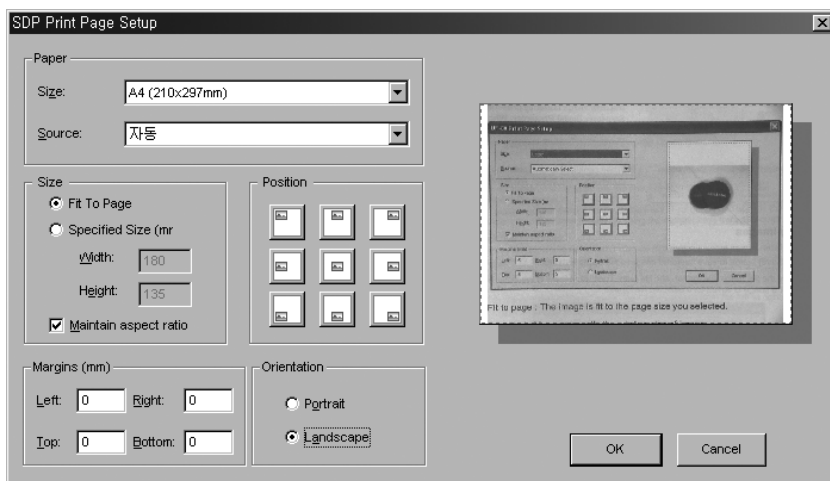

- Fit to page : 画像を選択した用紙サイズに合わせます。
- Specified : 画像のプリントサイズを指定できます。
- Maintain aspect ratio : アスペクト比(縦横比)保存
- Margins : 用紙の余白を設定します。
- Orientation : プリントの方向を設定します。

3. Print optionを選び、OKをクリックすると、プリントを開始します。
4. プリントが終了して、キャプチャーモードを終了するためにReleaseボタンをクリックします。キャプチャーモードを終了しなければ、View Panelにキャプチャー画像が残ります。

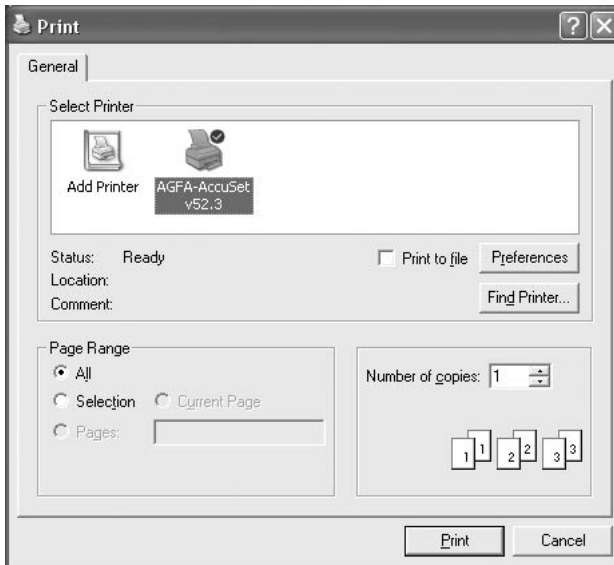

- ◆ 注: • Save/PrintサイズはView Panelサイズと同じサイズに設定されています。
Fullサイズ (XGA) 画像をSave/PrintするにはOptionダイアログボックスの 'Always Full Resolution Save/Print' 項をチェックしてください。
- USB 1.1モードでは、画像のキャプチャーあるいはリリースに0.5秒~2秒かかります。
- ◆ 注: • プリンターサーバー経由で画像を印刷するときは、プリンターを標準 TCP/IPポートに設定することを推奨します。
- 画像をネットワークで共有されたプリンターで印刷する場合、印刷性能がネットワーク上で低下したり、SDPビューワーの処理速度が低下することがあります。

サムスンデジタルプレゼンター—Mini Control Panel

Mini Control PanelはFULLモードで画像を隠さないために用いられ、Control Panelのキーファンクションを含みます。Control Panelを使用するには、ボタン⑤を押します。

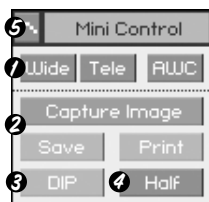

- ① Wide /Tele /AWC : 16頁参照
- ② Capture Image/ Save /Print: 19頁参照
- ③ DIP: 24頁参照
- ④ Half: 16頁参照
- ⑤ プレゼンターの全ての機能をコントロールできるControl Panelを開きます。

- ◆ 注：
 - [• Mini Control Panelは数秒で消えます。この秒数はoptionダイアログボックスで設定できます。(初期設定：5秒、詳細は14頁参照)
 - キャプチャー中は、Mini Control Panelは消えません。
 - Mini Control PanelをControl Panelに変更するとき、Control Panelは消えません。
 - Mini Control PanelはFULL/SCREEN、FULLモードで見ることができます。

クイックセーブ ([F2]キー)

ボタンあるいはショートカットキーで素早くセーブできます。

Q-SAVEはUSB 2.0モードでのみ利用できます。画像ファイルpathはOptionダイアログボックスで設定できます。

(初期設定pathはサムスンデジタルプレゼンター・プログラムのインストール先+ Quick Capです。)

Q-SAVEの方法

1. View Panelに画像が表示されたとき、クイックセーブするには、Q-SAVEボタン、あるいは[F2]キーを押します。
2. インストールしたプログラムのディレクトリーの‘QuickCap’フォルダーには、キャプチャーされた画像はJPEGフォーマットでセーブされます。(ex> c : \program files\SDP USB Viewer\Quick Capあるいはoptionダイアログボックスで設定した特定のディレクトリー)
2. そのファイルは自動的にYYYYMMDDHHMMSS.jpeg typeと記されます。
(例：2 0 0 4 0 3 3 0 _ 1 5 2 3 4 0 . j p g)

- ◆ 注：・キャプチャーモードではQ-SAVEは利用できません。
 - ・初期設定のキャプチャーサイズは、View Panelの画像と同じです。
 - ・Optionダイアログボックスの‘Always Full Resolution Save/Print’項をチェックすると、画像はXGAサイズとしてセーブされます。
 - ・FULL/SCREEN FULLモードでは、ショートカットキー[F2]のみ利用できます。
 - ・Q-SAVEを1秒以内に数回実行すると、最後の画像のみQuickCapフォルダーにセーブされます。

DIP（デジタル画像処理の効果）機能の利用

DIPは画像内のコントラストを強調したり、画素のヒストグラムを表現することで、印象的な画像処理効果を提供します。

プレゼンターからのオリジナルな画像は変化しないで、PCにDIP画像が転送されます。

DIPはUSB 2.0モードのみで利用できます。

デジタル画像処理の効果へのDIPの利用



1. プレゼンターからの画像が表示されているとき、(Mini)Control PanelのDIPボタンをクリックすると、DIPパネルが開きます。このボタンは、キャプチャー中は利用できません。

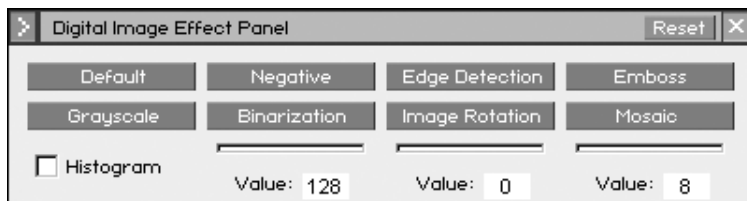

2. 画像処理効果ボタンをクリックすると、その効果を適用した画像がView Panelに表示されます。そのValue（数値）をBinarization/Image Rotation/Mosaicモードで、マウス、あるいはキーボードで調整できます。
3. 画像のオリジナルステータスに戻るにはdefaultボタンを押します。
4. Binarization/Image Rotation/Mosaicモードの初期設定値に戻るには、Resetボタンを押します。

DIP（デジタル画像処理の効果）の説明

- 1) Default : オリジナル画像（RGBモード）
- 2) Grayscale : 画像（RGBカラー）をグレースケールに変更します。
- 3) Histogram : 左上にヒストグラムを表示します。この効果は、Default、Grayscale 及びBinarizationモードで利用できます。

◆注: ヒストグラムは画像内の画素が、それぞれのカラー信号のレベル値（intensity : 0～255）にどのくらいの頻度で分布しているかを示しています。
この図から、画素の暗部（図の左側）、中間調部（図の中央）及び明部（図の右側）への分布量が明確に分かるため、効果的な画像処理を可能にします。またヒストグラムは画像の諧調レンジを図で素早く示します。

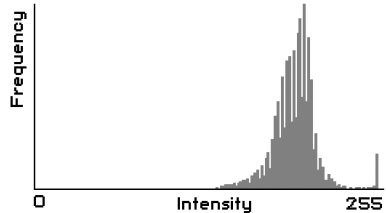

- 4) Negative : ネガとポジ画像に切替えます。このボタンでNegativeとPositiveを繰り返します。
- 5) Binarization : 閾値により” 1 “ or ” 0 “と 2 値化します。閾値範囲は16～251で数値は自動的に決まりません。初期設定値は128ですが、Binarizationでマウス、あるいは[←][→]キーで変更できます。
- 6) Edge Detection : 画像の強度変化の著しい領域を見つけ、輪郭を強調します。Edge Detection はPrewittマスクを用いて画像の輪郭を描写します。
- 7) Image Rotation : 画像全体を回転します。マウス、あるいは[←][→]キーにより容易に-180° ～+180° 回転します。画像は中心で回転するため、全体像を見ることはできません。

- 8) Emboss : 塗りつぶしカラーを白黒に変換したり、オリジナルの塗りつぶしカラーで輪郭をトレースすることで、選択範囲を浮き上がったり、凹ませたりします。
- 9) Mosaic : 画像を小さいチップ、あるいはタイルを組み合わせたように挿画したり、タイル間を縁取りに表示します。
初期値は、8でその数値をマウス、あるいは[←][→]キーで調整できます

デジタル画像効果	セーブ	プリント	処理時間	範囲
Default	○	○	早い ↑	
Grayscale	○	○		
Negative	○	○		
Binarization	○	○		16~251
Edge Detection	○	X	↓ 遅い	
Image Rotation	○	X		-180° ~+180°
Emboss	○	X		
Mosaic	○	X		0 ~16

SDP TWAIN ドライバーの利用

1. システム要求仕様
 - サムスンデジタルプレゼンターUSBデバイスドライバー
 - TWAIN 対応サポートアプリケーションプログラム
 - TWAINドライバーを利用する場合、サムスンデジタルプレゼンターのUSBデバイスドライバープログラムをインストールします。
2. サムスンデジタルプレゼンターTWAINドライバーのインストール
 - サムスンデジタルプレゼンター・プログラムのインストールを参照。(7頁参照)
 - TWAINドライバーをInstallShieldプログラムにインストールしない場合は、別度インストールする必要があります。
3. アプリケーションソフトウェアでTWAINドライバーのラン
 - 1) Adobe Photoshop : [File]⇒[Import] ⇒[SDP TWAIN Data Source]
 - 2) JASC Paintshop Pro:
[File] ⇒[Import] ⇒[TWAIN] ⇒[Select Source...] ⇒この後、SDP TWAINを選択[File] ⇒[Import] ⇒[TWAIN] ⇒[Acquire...]
 - 3) Microsoft Office :
[Insert] ⇒[Image]⇒[Scanner or Digital Camera...]
Select[SDP TWAIN Data Source]を選択した後、(Custom Insert)を選択
 - 4) 他のTWAINサポートアプリケーションソフトウェアに関してはプログラムの記述を参照ください。
4. SDP TWAIN ドライバーによるスキャン画像
SDP TWAIN ドライバーは、殆どSDP USBプログラムと同様です。TWAIN機能だけを除いて、12頁のプログラム記述を参照ください。
 - ◆ 注: SDP TWAINドライバーにより、HALF previewモードでフルサイズ画像 (1024×768)をキャプチャー、あるいはスキャンできます。
 - ◆ 注意: • SDP TWAINドライバーはQ-SAVE、DIP及びscanning QUAR(256×192)のサイズの画像はサポートできません。
 - 一部のグラフィックソフトウェアは、プログラム内でTWAIN取得におけるバグが確認されているため、SDP TWAINドライバのスキャンの間にエラーが発生する場合があります。最新のソフトウェアアップデートのパッチをダウンロードおよびインストールするが、ソフトウェアベンダーの技術サポートを要請してください。

スキャンニング画像



- 1 プレゼンターからの画像はView Panelに表示されます。
TWAINでスキャンしたいサイズを選択します。
(初期設定サイズ：View PanelでHALFモード)
- 2 アプリケーションプログラムでスキャンするためCaptureボタンを押します。



- 3 Captureの終了でTWAIN Scanボタンはアクティブになります。このボタンをクリックするとキャプチャー画像はアプリケーションプログラムに送られます。
- 4 プログラムには画像転送及び連続スキャンを可能にするものがあります。
(詳細はアプリケーションソフトウェアマニュアルを参照ください。)

- ◆ 注：・ FULL/SCREEN FULLモードで、フルサイズ(1024×768)画像のみスキャンできます。
FULL Previewモードでは、HALF(512×384)サイズの画像はスキャンできません。

キーボードマップ

キー	仕様	備考
[Alt + Enter]	SCREEN FULLモードと通常ウィンドーズを交互切換え	
[ESC]	「表示中」 HALFサイズに戻る	
	「キャプチャー中」 キャプチャー画像をリリース	
[F2]	画像をセーブするpathを指定する（18頁参照） Q-SAVEを開いている間、その他の機能は一時停止する	
[Alt + F4]	このプログラムの終了（Exits）	

English

French

German

Italian

Spanish

日本語

Samsung Digital Presenter AVI Captureの使用方法

Samsung Digital Presenter AVI Captureプログラムを使用すると、Digital Presenterのデジタル画像（512x384ピクセル、20フレーム/秒）をAVIファイルにキャプチャーできます（USB 2.0のみ）。

1. Samsung Digital PresenterがPCに接続され、両デバイスの電源がONになっていることを確認します。
2. [スタート] → [すべてのプログラム] → [SDP USB Viewer] → [SDP AVI Capture]を選択し、クリックします。
3. AVI Captureプログラムは、USB 2.0モード（Windows 2000/XP以上）で使用できます。
（3ページの「システム仕様」を参照）



- ◆ 注意: FAT32ファイルシステムのPCの場合、1つのファイルサイズは最大4GBに制限されます。ボリュームのプロパティのダイアログで、お使いのWindowsのファイルシステムを確認してください。

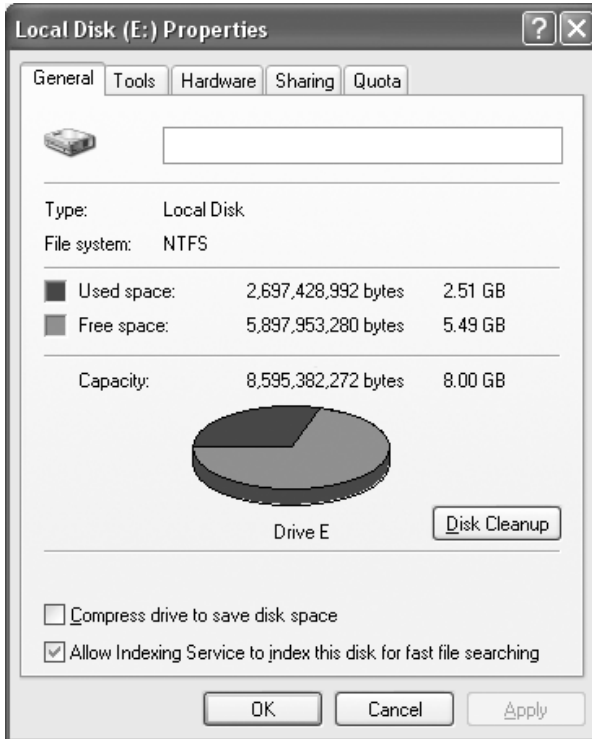

1つのファイルで4GB以上を取り込むためには、ファイルシステムをフォーマットするか変換する必要があります。当社ではMPEG-4 Video Codecの使用を推奨しています（Format、Convertコマンドの使い方については、技術サポートにお問い合わせください）。

	FAT32	NTFS
最大ファイルサイズ	4 GB	制限なし
No Compression	約6分	制限なし
MPEG-4 High Quality	約12時間	制限なし
MPEG-4 Low Quality	約40時間	制限なし

* NTFSシステムの「制限なし」は、「ファイルサイズがボリュームサイズのみ制限される」ことを意味します。

4. SDPAVI Captureプログラムの使用方法

(1) Capture Time Limits

一定の期間（分単位）にAVIファイルをキャプチャーするCapture Time Limitsを設定することができます。Compression Mode（圧縮モード）に基づいた概算の必須HDD容量が、プログラムにより示されます。

注意:

- ◆ **注意:** キャプチャーされたAVIファイルのサイズは、画像の動きの量またはコマ落ちの量により、キャプチャーされたファイルのサイズの概算とは異なる場合があります。

(2) 圧縮モード

圧縮モード（3種類）から1つを選択できます。

1 > No Compression

- キャプチャーされたAVIファイルは圧縮されません。
- 画像の歪のない最高画質のAVIファイルをキャプチャーできます。
- 必須HDD容量: 39GB/時
- HDDが低速デバイスの場合、頻繁にコマ落ちが発生する場合があります。

2 > MPEG-4 (High Quality)

- キャプチャーされたAVIファイルは、MPEG-4 Codecを使用して圧縮されます。
- 高速画像を高画質MPEG-4 Codecでキャプチャーできます。
- 必須HDD容量: 約300MB/時

3 > MPEG-4 (Low Quality)

- キャプチャーされたAVIファイルはMPEG-4 Codecを使用して圧縮されます。
- 低速画像（原稿や静止したものなど）をHDD容量をあまり使用せずにキャプチャーできますが、画質は低くなります。
- 必須HDD容量: 約99MB/時

- ◆ **注意:** お使いのCPUがローエンドデバイスの場合、MPEG-4 Codecを使用するとコマ落ちが頻繁に発生する可能性があります。また、キャプチャーされたAVIファイルの時間の長さはリアルタイムシーケンスと異なる場合があります。

(3) キャプチャー状態

録画を開始すると、状態ランプが赤く点灯し、その下にキャプチャー時間が表示されます。

(4) Flip image vertical vertical

Digital Presenterのレンズ位置に応じて、プレビュー画像を反転できます。つまり、Flip image vertical オプションを使用すると、右方向の画像をキャプチャーできます。

(5) Frame rate per second

Frame rate per Secondを選択すれば、1秒間に録画されるムービーフレーム数を指定することができます。当社では毎秒20フレームを推奨しています。お使いのコンピュータが画像をキャプチャーし圧縮できるほど速度が速くない場合、状況に合わせて毎秒あたりのフレームレートを低くする必要があります。

- ◆ 注意: 例えば、Capture Time Limitオプションを使用して1分間のAVIファイルをキャプチャーし、再生ムービーを30秒間のAVIファイル（デフォルト: 20フレーム/秒）に録画する場合、リアルタイムムービーをキャプチャーするためにフレームレートを10フレーム/秒（ $20 \times (30/60) = 10$ ）に下げる必要があります。

(6) Display local time in AVI file / Display time in AVI file

このオプションを指定すると、AVI再生ファイルの左上にローカル時間を表示できます。

(7) Display user caption in AVI file.

このオプションを指定すると、AVI再生ファイルの左上にお好みのキャプション（最大50文字）を表示できます。

(8) Capture

AVIファイルのすべてのパラメータを設定した後、Captureボタンをクリックすると、録画を開始できます。ファイル名とファイルのパスを指定します。次にSave AsダイアログボックスでSaveをクリックします。キャプチャープロセスは、選択したファイルに記録されます。

(9) Stop

Stopボタンはキャプチャプロセスに記録された場合に有効になり、Stopボタンをクリックすると、AVIファイルを保存することができます。

(10) Exit

AVIキャプチャプログラムを終了します。

- ◆ 注：
 1. キャプチャプロセスの進行中、Presenterの電源をOFFにしたり、USBケーブルをPCから外したりしないでください。このような操作により、PresenterまたはPCに不具合が起る場合があります。
 2. キャプチャプロセスの進行中、[Exit]ボタンをクリックしてもAVIファイルは保存されません。AVIファイルを安全に保存するため、先に[Stop]ボタンを押してください。
 3. AVIキャプチャプログラムとUSB Viewerプログラムは同時に実行されません。

トラブルシューティング (Windows Program)

症 状	対 策
サムスンデジタルプレゼンターのプログラムがランしない。	<p>PCとサムスンデジタルプレゼンター間の通信障害。サムスンデジタルプレゼンターのプログラムを閉じて下記手順を実行します。</p> <ul style="list-style-type: none"> • USBケーブルを抜き、それから戻します。 • ランしている他の不要なプログラムを閉じます。(特にUSB通信に関するプログラム) • 電源をオフした後、約10秒後onします。
下記のエラーメッセージが現れたら： "Fail to find USB device driver. Check the USB plug or the power of SDP-950"	<p>PCがUSBドライバを見出せない。</p> <ul style="list-style-type: none"> • USBケーブルの接続を調べます。 • USBドライバが適切にインストールされているか調べます。USBドライバのインストールは7頁を参照ください。 • PCを再起動します。再度行っても不調の場合は、ドライバーを除き(9頁参照)、再度インストール(5頁参照)します。
下記のエラーメッセージが現れたら： "There is a problem in communication of USB. Please disconnect the plug of USB and reconnect it."	<p>シリアルI/O及びUSB通信障害発生。</p> <p>下記手順を実行してください。</p> <ul style="list-style-type: none"> • USBケーブルを抜いて、それから再接続してください。 • プレゼンターの電源を調べます。
下記のエラーメッセージが現れたら： "The Program Already Exist or in the Process of Termination"	<ul style="list-style-type: none"> • 最低3秒後にプログラムをランします。 • 異常なOFF状態であれば、USBプラグを外し、再接続します。
下記のエラーメッセージが現れたら： "Fail to save image"	<p>エラーは下記の場合に発生します。</p> <ul style="list-style-type: none"> • CD-ROMドライブあるいは書き込み禁止の記憶ドライバーへQ-SAVEフォルダーを選択した場合。 • 画像をBMPあるいはLPEGファイルフォーマットとしてセーブしない場合。 • セーブ画像に関連するライブラリーを削除したり、壊した場合。

症 状	対 策
<p>下記のエラーメッセージが現れたら： (Windows XP) "HI-SPEED USB device is plugged in non HI-SPEED USB hub"</p>	<p>USB 1.1モードで</p> <ul style="list-style-type: none"> • USB 2.0モードがC-MOSでONであるか確かめる。 • USB/パッチ(patch)をダウンロード及びインストールする。 • On[Control Panel]→Select Start→System→Device Manager→[Universal Serial Bus controllers]リストでproperty of USB 2.0 root hubを選択し、Power Management タブを選択する。． ‘To turn off this device for saving Power’ 項のチェックを外す。 • Power ManagementをOFFする。(S3)
<p>取り込んだファイルが再生できない場合は、</p>	<p>CDに収録されているコーデックを（再）インストールしてください。</p>

SDPビューアのインストール（Macintoshプログラム）

動作環境

- Power PC G3 400MHz 以上 (USB 2.0: PowerPC G4 800MHz 以上を推奨)
 - MacOS 10.2 以降
 - 64MB RAM 以上、128MB を推奨
 - USB 1.1 または USB 2.0 対応ポート (USB 2.0 推奨)
 - OpenGL 対応グラフィックカード推奨
 - CD-ROM ドライブ
- ◆ 注：
- USB 2.0 PCI カードおよび USB 2.0 PCMCIA カードは正式にはサポートしていません。
 - USB 2.0 PCMCIA カードはUSB 2.0 に完全には対応していない場合があります。

SDPの接続

1. サムスン デジタルプレゼンターとPCの電源がONであるか確認します。
2. USBケーブルの片端をサムスン デジタルプレゼンターのUSBポートに接続します。
3. USBケーブルの他端をPCのUSBポートに接続します。

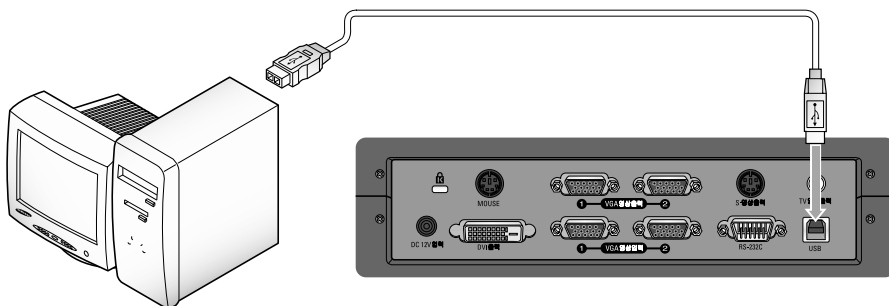

- ◆ 注意 : USB 2.0を搭載したMacintoshの場合、本体背面のUSBポートは2.0対応ですが、キーボードのポートは1.1対応です。従って、USB 2.0対応のMacintoshでもデジタルプレゼンターがキーボードに接続された場合、USB1.1モードで動作します。

プログラムのインストール

CDを挿入した後、以下のプログラムアイコンをダブルクリックして起動します。



SDP Package.pkg



上記の画面が現れると、"Continue(続く)" ボタンをクリックします。OSのバージョンが10.2以前の場合、インストールは進行しません。

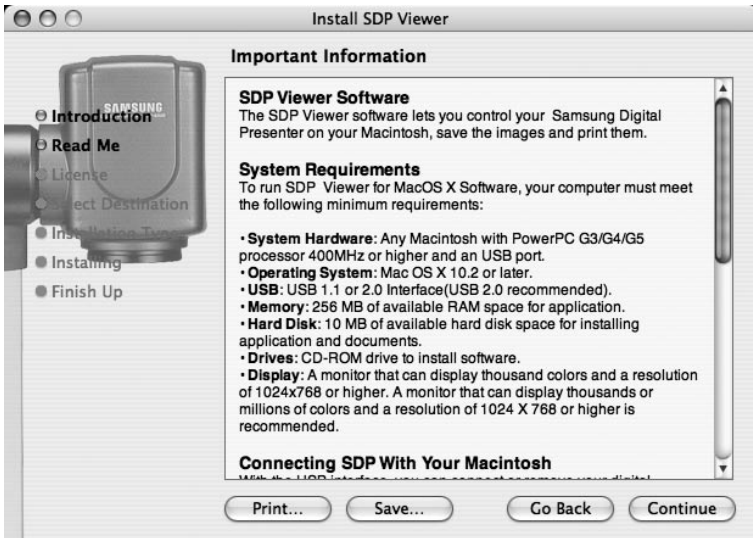

情報を注意深く読んでから"Continue(続く)" ボタンをクリックします。



著作権に関する記述を読んで"Agree" ボタンをクリックします。(同意の場合)。



ソフトをインストールするハードディスクを選択します。複数のハードディスクが存在する場合、インストール可能なハードディスクが表示されます。

インストール先のハードディスクのアイコンをクリックして選択して"Continue(続く)" ボタンをクリックします。



ソフトのインストールが完了したら"Close"をクリックしてインストールプログラムを終了します。

SDPビューアソフトは、選択したハードディスク上の `/Applications` フォルダにインストールされます。

SDPの起動

SDPビューア画面



1. イメージサイズの調整

入力イメージのサイズを調整します。選択したサイズに応じて、イメージのサイズは1024x768、512x384、あるいは256x192のサイズになります。



1024x768 サイズのイメージを表示。



512x384 サイズのイメージを表示。



256x192 サイズのイメージを表示。



イメージのサイズがウィンドウ内の表示領域より大きくなる場合、イメージは表示領域に収まるように縮小されます。各サイズボタンを再度クリックすると、イメージはオリジナルのサイズで表示されますが、一部が隠れて見えない場合があります。ここでウィンドウサイズを大きくすることにより、現在の表示モードに関らず、イメージ全体を表示することができます。

2. 機能ステータス表示



現在のセットの機能ステータスを画面に表示します。

3. 設定

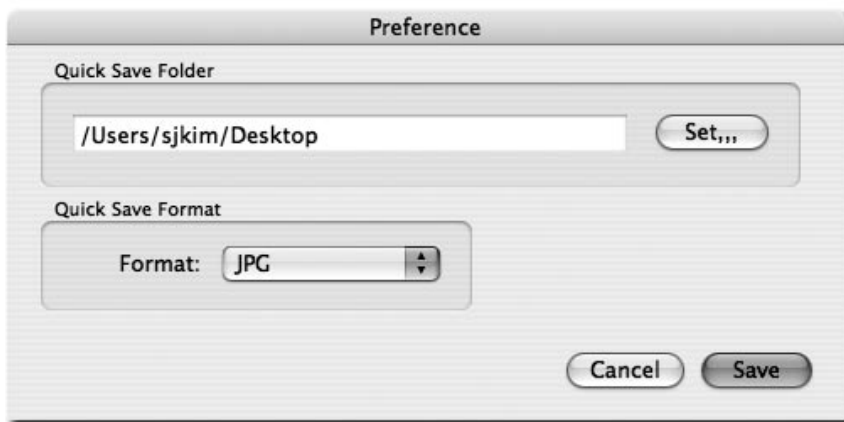

設定メニューでは、クイック保存で保存するイメージファイルの保存場所とファイル形式を指定することができます。"Set" ボタンをクリックすることにより、

イメージファイルを保存する場所を指定できます。

ファイル形式は、TIFF、JPG、あるいはPNGのいずれかをイメージフォーマットポップアップメニューから選択できます。

4. キャプチャー

セットから入力されたイメージをイメージファイルとして保存します。



クイックイメージ保存: このボタンをクリックすると、表示中のイメージが設定メニューで指定されたフォルダーに保存されます。ディスプレイのサイズが表示中のイメージサイズと異なる場合、オリジナルのイメージサイズで保存されます (USB 2.0 モードでのみ有効)。



キャプチャー : 表示中のイメージをキャプチャーして、別のキャプチャーウィンドウに表示します。



キャプチャーウィンドウが閉じられた場合、このボタンをクリックすることによりウィンドウを再度表示できます。

5. コントロールボタン

コントロールボタン領域には、セットをコントロールする各機能があります。より詳しいことについては、「UFビューアコントロールボタン」を参照ください。
(次のページを参照)

6. 表示領域

デジタルプレゼンターのレンズで撮られたイメージは、この領域に表示されます。各コントロールボタン、操作パネル、またはリモートコントロールで調整後のイメージも、この画面上でチェックできます。

SDPビューアコントロールボタン



Samsung Digital Visual Presenterプログラムを使ってプレゼンターをコントロールすることにより、入カイメージに変更を加えることができます。

1. イメージコントロールスライダー



コントロールスライダーにより、ズーム、フォーカス、スクリーン輝度、およびカラーを調節できます。

スライダーの下の機能選択ボタンのいずれかをクリックしてスライダーと微細調整ボタンをアクティブにし、選択した機能の調整を行います。初期状態ではズーム制御が選択されています。



Zoom: ズーム制御をアクティブにします。



Focus: フォーカス調整をアクティブにします。



Brightness: イメージの明るさ(アイリス)調整をアクティブにします。



Red: 表示カラー(赤)を調整します。



Blue: 表示カラー(青)を調整します。

2. イメージの調整



自動カラー調整を行います。



クリックするとイメージモードとテキストモードを切替えます。



自動フォーカス調整を行います。



このボタンをクリックすると、デジタルプレゼンター内のイメージが 90°、180°、270° また、0° に回転します。ただし、表示領域内のイメージはこの操作ができません。

3. ランプパワーボタン



このボタンを押す度に、プレゼンターのランプが On/Off します。

4. 機器コントロール



入カイメージを内部イメージに切替えます。



入カイメージを外部イメージに切替えます。 外部機器からのイメージは、表示領域には表示されません。



このボタンをクリックするとデジタルプレゼンターのイメージ周波数が60 Hzと75 Hzの間で切替えます。ただし、USB経由で転送されたイメージは、この機能でコントロールできません。



このボタンをクリックするとフリーズ機能が on と off に切替えます。ただしUSB経由で転送されたイメージは、この機能に影響されません。



XGA75Hzあるは60Hz切換え

5. メモリー



フリーズ、イメージ分割、3x3マルチ、呼出しおよび回転の各機能をOFFにします。
(DXAの場合のみ)



現在表示中のイメージおよびデジタルプレゼンター内のメモリーに保存されたイメージを2つに分割して同時に表示します。このボタンをクリックした後、ダイアログボックス内の数字ボタン(1-8)を選択します。(DXAの場合のみ)



イメージが Image Divide モードで表示されている場合、保存されたイメージは画面の左側に移動します。(DXAの場合のみ)



デジタルプレゼンターのメモリーに保存された全体のイメージを9画面に同時に表示します。
(DXAの場合のみ)



現在表示中のイメージをデジタルプレゼンター内のメモリーに保存します。このボタンをクリックした後、ダイアログボックス内の数字ボタン(1-8)を選択します。(DXAの場合のみ)



デジタルプレゼンター内のメモリーに保存されたイメージを表示します。
このボタンをクリックした後、ダイアログボックス内の数字ボタン(1-8)を選択します。
(DXAの場合のみ)



ズーム、フォーカス、明るさおよびカラー調整など、ユーザーが変更した調整値を保存します。
このボタンをクリックした後、ダイアログボックス内の数字ボタン(1-4)を選択します。



ズーム、フォーカス、明るさおよびカラー調整など、ユーザーが変更した調整値を有効にします。
このボタンをクリックした後、ダイアログボックス内の数字ボタン(1-4)を選択します。

イメージのキャプチャー/保存出力

任意のファイル形式のイメージをキャプチャーして、JPG、TIFFあるいはPNG形式でMacintoshのハードディスクに保存し、プリンターに出力することができます。

1. イメージのキャプチャー

イメージがデジタルプレゼンターから表示領域内に転送されると、キャプチャーボタン()を押します。

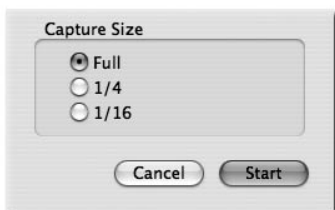

ダイアログボックス内のキャプチャーサイズを選択します。表示領域のサイズ中、1024x768ではオリジナルサイズで、512x384では1/4で、256x192では1/16でキャプチャーされます。

キャプチャーが完了すると、キャプチャーされたイメージはキャプチャーウインドウに表示されません。

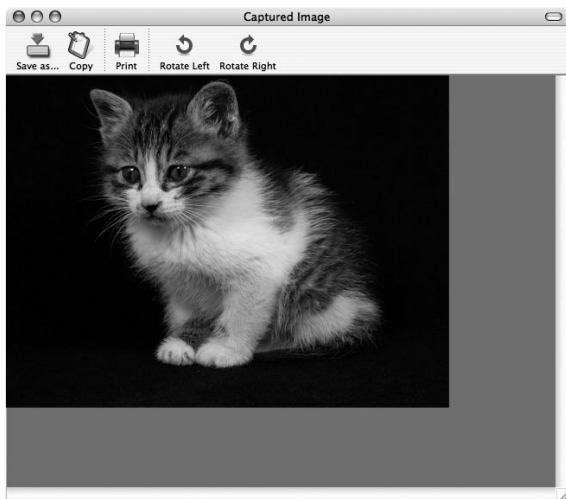

2. イメージの保存

キャプチャーしたイメージを保存するには "Save image" ボタンをクリックします。

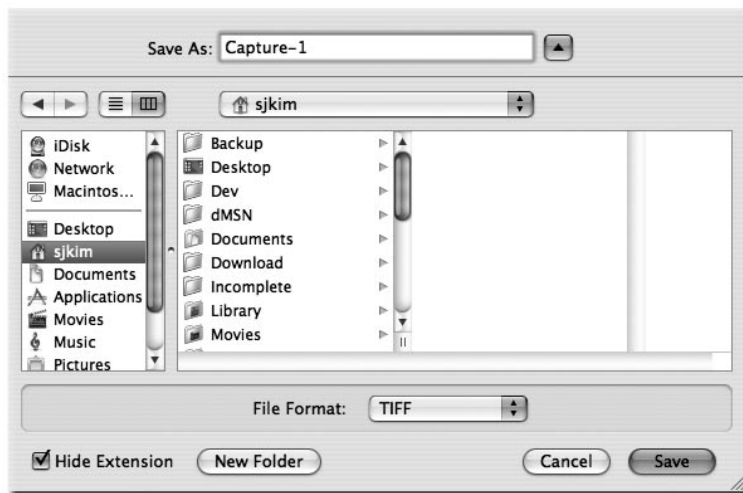

ファイル名と保存形式を指定した後、"Save" ボタンを押してイメージを保存します。

3. イメージの出力

キャプチャーウインドウ内の "Print" ボタンを押すと、プリントダイアログボックスが開かれます。

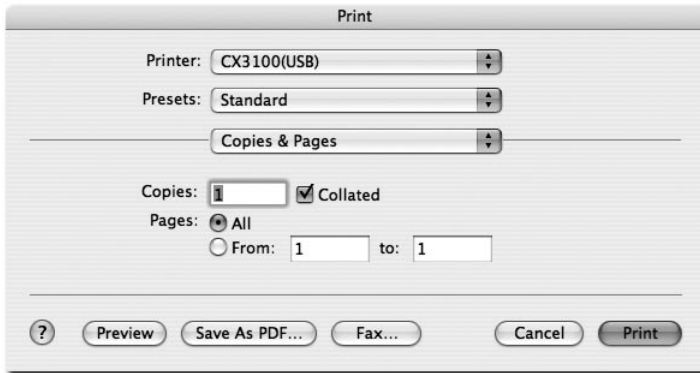

ダイアログボックスの内容は、使用するプリンターのタイプによって異なる場合があります。

用紙の種類や印刷方法など、プリント設定の詳細は、プリンタードライバーによって設定されます。使用しているプリンターのマニュアルを参照ください。

Preview ボタンを押すと表示中のイメージがPDF形式に変換され、印刷前に内容をチェックできます。

4. イメージのコピー

キャプチャーウインドウ内の "Copy" ボタンを押すと、イメージがクリップボードにコピーされます。クリップボードにコピーされたイメージは、"Paste" 機能により他のアプリケーションで使うことができます。コピー機能はショートカットキーである "Ctrl-C" を押すとか、あるいは XEdit メニューから "Copy" を選択することでも実行できます。

クイック保存と設定

デジタルプレゼンター上にイメージが表示されている時、ショートカットキーの"Ctrl-K"を押すことで素早くこれを保存することができます。クイック保存モードでは、イメージは1024x768のサイズで保存されます。

イメージが保存される場所と保存形式は、設定メニューで指定できます。

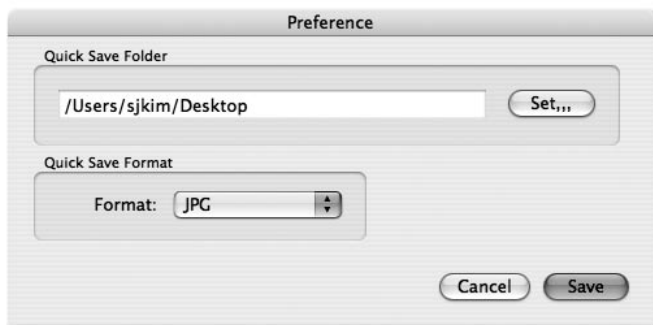

イメージは TIFF、JPG あるいは PNG 形式で保存できます。TIFF 形式は非圧縮形式である一方、JPG 形式と PNG 形式ではイメージは圧縮されて保存されます。PNG 形式ではイメージの圧縮ロスはありませんが、イメージの色数が減少する場合があります。

イメージファイルのファイル名は、現在の日付と時刻でつけられ、ユーザーが指定することはできません。

◆ 注: クイック保存機能は、USB 2.0 モードでのみ動作します。

イメージの回転

キャプチャーウィンドウ内のイメージは 90° 水平方向に回転できます。この回転操作は、イメージを保存、あるいはプリントする時に適用されます。

ただし、クイック保存機能はイメージの回転では対応しません。

トラブルシューティング(Macintosh Program)

症 状	対 策
SDP Viewerが起動しない。	SDP Viewerを起動するには、デジタルプレゼンターがMacintoshに接続されていて電源がOnになっている必要があります。 USBの接続とデジタルプレゼンターの電源を確認してください。
装置をUSB 2.0 対応のコンピューターに接続しているが、USB1.1モードで動作する。	USB 2.0 モードで動作させるには、装置をUSB 2.0 対応のポート、またはハブに接続する必要があります。 装置を USB 2.0 ポートに接続したUSB1.1ハブ、またはキーボード/モニターのUSBポートに接続した場合、装置はUSB1.1 モードで動作します。
装置はUSB 2.0 対応ポートに接続されているのに、画面表示が遅い。	同時に起動している他のアプリケーションを終了させます。 性能の低いグラフィックカードを搭載したシステムでは、画面表示が遅くなることがあります。

English

French

German

Italian

Spanish

日本語



■ **HEAD OFFICE: SAMSUNG TECHWIN CO., LTD**

145-3 Sangdaewon 1-Dong, Jungwon-Gu,
Sungnam, Kyungki-Do, Korea 462-703
TEL : 82-31-740-8137~8141
FAX : 82-31-740-8145

■ **SAMSUNG OPTO-ELECTRONICS UK LTD (SOUK)**

Samsung House, 1000 Hillswood Drive Hillswood Business
Park Chertsey Surrey KT16OPS
TEL :44-(0)1932-45-5308 FAX :44-(0)1932-45-5325

■ **U.S.A OFFICE: SAMSUNG OPTO-ELECTRONICS AMERICA, INC.**

40 Seaview Drive, Secaucus NJ 07094, U.S.A
TEL : 201-902-0347
FAX : 201-902-0429

■ **TIANJIN SAMSUNG OPTO-ELECTRONICS CO.,LTD (TSOE)**

7 Pingchang Rd, Nankai Dist, Tianjin, P.R China Post Code :300190
TEL :86-22-2761-9698 FAX :86-22-2761-6514

■ **SAMSUNG TECHWIN MOSCOW OFFICE**

LENNINGRADSKY PR-KT, 37-A. KORP.14
RUSSIA, 125167, MOSCOW
TEL: +7-095-258-9296, 9298 FAX: +7-095-258-9297