

PROHEAT® HEAT GUN DÉCAPEUR THERMIQUE PISTOLA DE CALOR

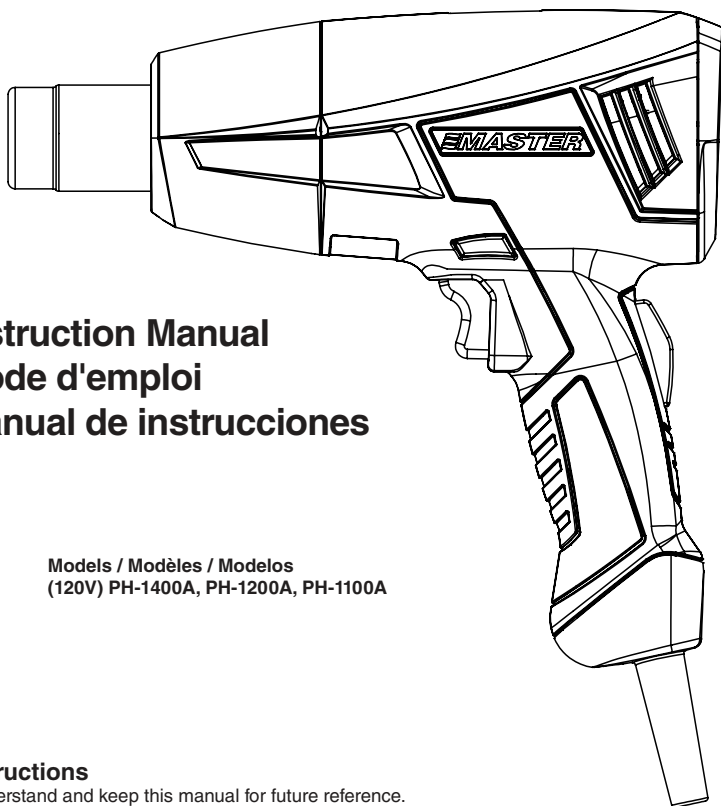

Instruction Manual Mode d'emploi Manual de instrucciones

Models / Modèles / Modelos
(120V) PH-1400A, PH-1200A, PH-1100A



Original Instructions

Please read, understand and keep this manual for future reference.

Traduction des instructions d'origine

Veillez à lire, comprendre et conserver ce mode d'emploi pour pouvoir vous y reporter ultérieurement.

Traducción de las Instrucciones originales

Lea, entienda y guarde este manual para futuras consultas.

Designed and Engineered in the USA
Conçu et fabriqué aux États-Unis
Diseñado y fabricado en EE. UU.

Important Safety Instructions

To reduce the risk of fire or explosion, electric shock or injury to persons, read and understand all instructions included in this manual. Be familiar with the controls and proper usage of equipment.



Indicates a hazardous situation, if not avoided could result in death or serious injury. Important Safety Information • Read all safety information before operating equipment. Save these instructions.

IMPORTANT SAFETY INSTRUCTION



WARNING This heat gun produces extreme high temperatures (as high as 1200°F). It must be used with caution to prevent combustible materials from igniting.

- **With a heat gun, as with all other heat tools, keep a fire extinguisher handy** and observe all sensible fire precautions.
- **Keep gun in constant motion.** Do not stop or dwell in one spot.
- **Use extreme caution if the other side of the material being scraped is not accessible,** such as house siding. The hidden side could catch fire if it becomes too hot. Some buildings contain highly flammable materials behind siding, floors, fascia, soffit boards and other panels. Check these areas before applying heat and do not use a heat tool if flammable materials are present or if you are unsure of the hidden material.
- **Do not use near surfaces with cracks or near metal pipes or flashing.** Heat may be conducted behind the work surface and ignite hidden material. The ignition of hidden materials may not be readily apparent and can result in property damage and injury.
- **Do not use electric tool in the presence of flammable liquids or gases.**
- **Do not use near combustible materials** such as dry grass, leaves and paper which can scorch and catch fire.
- **The nozzle becomes very hot.** Do not lay the heat gun on flammable surfaces when operating the gun or immediately after shutting the gun off. Always set the heat gun on a flat surface so that the nozzle tip is directed upward and away from the supporting surface.
- **Do not touch the nozzle** until the tool has cooled.
- **Do not use the gun as a hair dryer.**
- **Tools and paint scrapings become very hot.** To avoid burns, use work gloves when scraping.
- **Always treat the hot air units with the same respect as an open flame.**
- **Do not work in wet areas or expose the heat gun to rain.**
- **Guard against electric shock by preventing body contact with grounded surfaces** such as pipes, radiators, ranges, aluminum ladders or other grounded devices.
- **Do not abuse the electric cord.** Never carry the heat gun by the cord or yank on the cord to disconnect it from the power supply. Keep the electric cord away from heat, oil and sharp edges.
- **Use extension cord rated for outdoor use.** If an extension cord is damaged or otherwise unsuitable for use, replace it with a new cord.
- **Disconnect heat gun from power supply when not in use.** Store indoors in a dry place and out of reach of children.

Important Safety Instructions

- **Keep work area well lighted and clean.**
- **Do not overreach, especially when working on ladders.** Keep proper footing and balance at all times. Be certain ladders being used are sturdy, stable and on a firm surface and erected at a safe working angle.
- **Avoid power lines.**
- **Keep movable items secure and steady while scraping.**
- **Always use protective eyewear when working.**

PERSONS REMOVING PAINT SHOULD FOLLOW THESE GUIDELINES:

 **WARNING** Extreme care should be taken when stripping paint. The peelings, residue and vapors of paint may contain lead, which is poisonous. Any paint applied before 1950 is likely to contain lead. Any paint manufactured before 1977 may contain lead. Once the paint is deposited on the surface, hand-to-mouth contact can result in the ingestion of lead. Exposure to even low levels of lead can cause irreversible brain and nervous system damage. Young and unborn children are particularly vulnerable to lead poisoning.

Before beginning any paint removal process, you should determine whether the paint you are removing contains lead. This can be done by your local health department or by a professional who uses a paint analyzer to check the lead content of the paint to be removed. **LEAD-BASED PAINT SHOULD ONLY BE REMOVED BY A PROFESSIONAL AND SHOULD NOT BE REMOVED USING A HEAT GUN.**

 **WARNING** This product when used for soldering and similar application, can expose you to LEAD, which is known to the State of California to cause cancer and birth defects and other reproductive harm. For more information go to www.P65Warnings.ca.gov.

- **Stay alert and use common sense when operating any tools.**
- **Use caution when operating the hot air gun.** Keep the hot air gun moving as excessive heat will generate fumes which can be inhaled by the operator.
- **Keep food and drink out of the work area.** Wash hands, arms and face and rinse mouth before eating or drinking. Do not smoke or chew gum or tobacco in the work area.
- **Move the work piece outdoors.** If this is not possible, keep the work area well ventilated. Open the windows and put an exhaust fan in one of them. Be sure the fan is moving the air from inside to outside.
- **Remove or cover any carpets, rugs, furniture, clothing, cooking utensils and air ducts.**
- **Place drop cloths in the work area to catch any paint chips or peelings.** Wear protective clothing such as extra work shirts, overalls and hats.
- **Work in one room at a time.** Furnishings should be removed or placed in the center of the room and covered. Work areas should be sealed off from the rest of the dwelling by sealing doorways with drop cloths.
- **Children, pregnant or potentially pregnant women and nursing mothers should not be present in the work area until the work is done and all cleanup is complete.**
- **Wear a dust respirator or a dual filter (dust and fume) respirator mask** which has been approved by the Occupational Safety and Health Administration (OSHA), the National Institute of Safety and Health (NIOSH), or the United States Bureau of Mines. These masks and replaceable filters are readily available at major hardware stores. Be sure the mask fits. Beards and facial hair may keep masks from sealing properly. Change filters often. **DISPOSABLE PAPER MASKS ARE NOT ADEQUATE.**



Important Safety Information • Read all safety information before operating equipment. Save these instructions

Important Safety Instructions

- **Clean up all removed paint and dust by wet mopping the floors.** Use a wet cloth to clean all walls, sills and any other surface where paint or dust is clinging. **DO NOT SWEEP, DRY DUST OR VACUUM.** Use a high phosphate detergent or trisodium phosphate (TSP) to wash and mop areas.
- **At the end of each work session put the paint chips and debris in a double plastic bag,** close it with tape or twist ties, and dispose of properly.
- **Remove protective clothing and work shoes in the work area** to avoid carrying dust into the rest of the dwelling. Wash work clothes separately. Wipe shoes off with a wet rag that is then washed with the work clothes. Wash hair and body thoroughly with soap and water.

Introduction & Product Warranty

INTRODUCTION

The Proheat® Heat Gun is a compact, lightweight, easy-to-use heat gun. Its compact size and lightweight design make it easy to use in close quarters with minimum operator fatigue. This multi-purpose tool provides a fast flow of heated air and is well suited for a variety of flameless heat applications such as activating adhesives, bending and forming plastics, defrosting frozen coils, drying parts, heating solids and liquids, loosening nuts and bolts, removing vinyl, shrinking tubing and packaging, softening materials, wrapping cars and stripping paint. It's your dependable answer, "wherever a fast, portable, heat is the need." NOTE: Users should independently evaluate the suitability of the product for their application.

PRODUCT WARRANTY

Master Heat Tools are carefully tested and inspected before being shipped from the factory. We warrant our product to be free from defects in materials and workmanship, under normal use and service, for one year from the date of purchase. In the event of defect in materials or workmanship we will either repair or replace, at our option, without charge any part which in our judgment shows evidence of such defect.

Warranty does not apply to wearable items such as attachments, motor brushes or heating elements, which require periodic replacement, nor does it apply if the heat tool has been misused, abused, tampered with or altered.

At the end of the warranty period, Master Appliance shall be under no further obligation, expressed or implied. Master Appliance assumes no responsibility for, and this warranty shall not cover, any incidental or consequential damages from any defects in products or their use.











The warranty gives you specific rights. You may also have other rights which may vary from state to state. Warranty information is included within the Instruction Manual for each product or may be obtained by contacting Master's Customer Service Department.

Master Appliance Corp.
2420 18th Street
Racine, WI 53403-2381
USA



262-633-7791
sales@masterappliance.com
www.masterappliance.com

Features and Specifications

	PH-1400A PH-2400A	PH-1200A PH-2200A	PH-1100A PH-2100A
 Cool Setting			●
 Auto Cooldown	●	●	
 2 Speed			●
 3 Heat			●
 Variable Heat	10° F Incr 5° C Incr	7 Settings	
 Variable Airflow	9 Settings 4-18 CFM	4 Settings 4-18 CFM	
 Display	LCD	LED	
 Programmable	●		
 Lock Settings	●		
 Bluetooth	●		

	PH-1400A PH-2400A	PH-1200A PH-2200A	PH-1100A PH-2100A
VAC	120 / 230	120 / 230	120 / 230
HZ	50 / 60	50 / 60	50 / 60
AMP Max	13 / 6.5	13 / 6.5	13 / 6.5
WATT Max	1560 / 1495	1560 / 1495	1560 / 1495
Temp	1200°F 650°C	1200°F 650°C	1200°F 650°C
CFM/CMM	18 / .50	18 / .50	18 / .50
Net Wt	30oz / 862g	30oz / 862g	30oz / 862g
dB(A)	<70	<70	<70

Quick-Touch™ Heat Gun

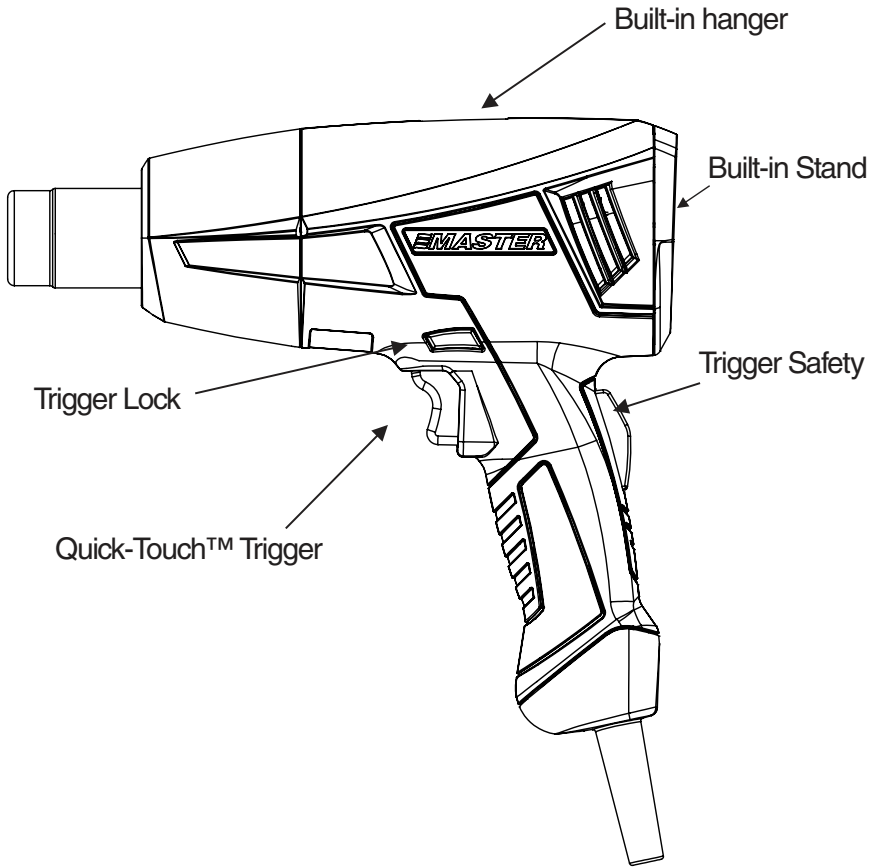

General Operation

- Plug your Proheat heat gun into a properly rated outlet
- Set desired heat and fan setting
- Depress Trigger Safety
- Pull Quick-Touch™ Trigger
- To lock trigger in "On" position for hands free operation, with trigger pulled, push and hold trigger lock then release trigger.
- To release trigger lock, pull trigger
- To shut off, release trigger. Note some models are equipped with an auto cooldown feature which causes the motor/fan to run until the element reaches a set temperature. This feature can be deactivated if desired.

1100A/2100A 3-Heat Heat Gun

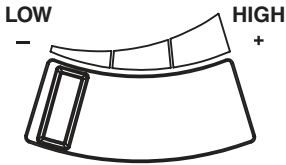
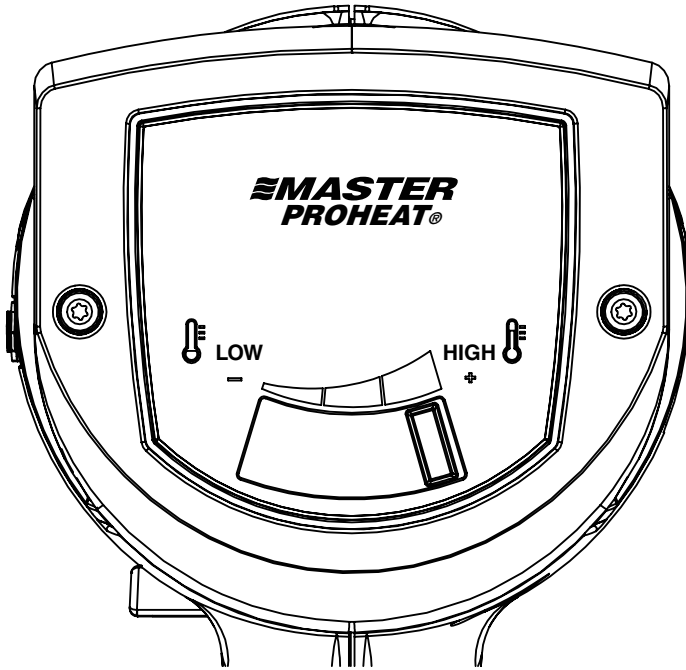

- Low**
- 9 CFM/ 0.25 CMM
 - No Heat

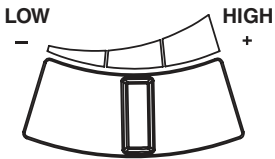

- Medium**
- 9 CFM/ 0.25 CMM
 - 600°F / 320°C

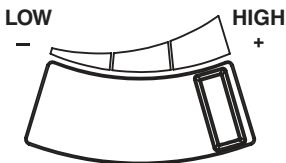

- High**
- 18 CFM/ 0.50 CMM
 - 1200°F / 650°C

1200A/2200A LED Variable Heat/Variable Speed Heat Gun

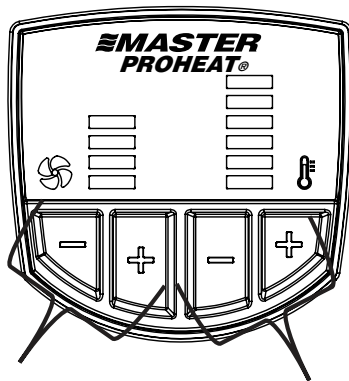

4 18 / 0.50	80 30	160 71	360 182	550 288	750 399	950 510	1200 650
3 13 / 0.37	80 30	160 71	360 182	550 288	750 399	950 510	1200 650
2 9 / 0.25	80 30	160 71	360 182	550 288	750 399	950 510	1200 650
1 4 / 0.11	80 30	160 71	360 182	550 288			
	0	1	2	3	4	5	6

Table of approximate values for temperature (°F/°C)
@ each fan speed (CFM/CMM)

Set Auto Cooldown "On" or "Off"

When auto cooldown is selected, the motor will continue to run until the elements is sufficiently cooled.

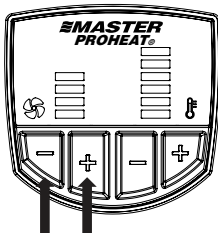

Press together and release
All LED's turn on or off

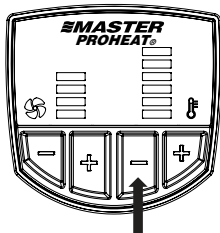

"ON" all LED's on
"OFF" all LED's off

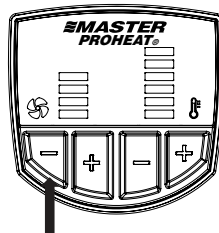

Enter

1400A/2400A LCD Programmable Heat Gun

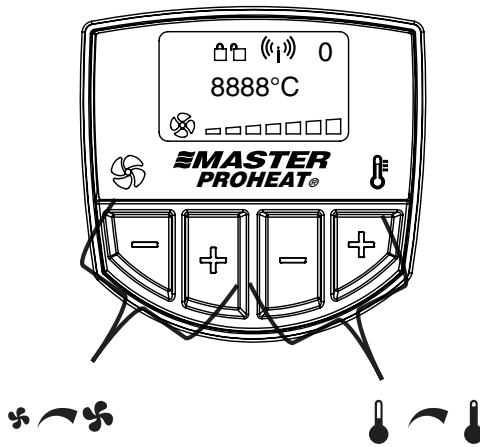

DISPLAY DEFINITION

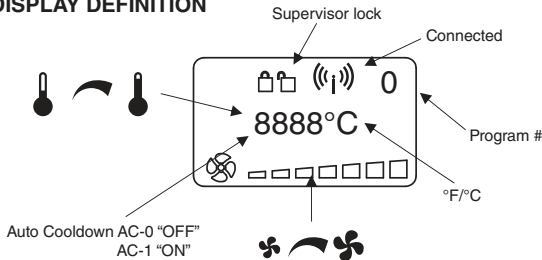

General Menu Navigation

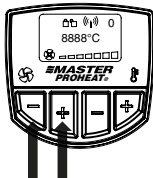

Enter Menu

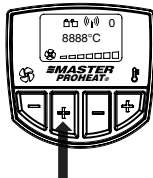

Select Field



Change Value

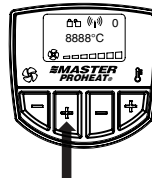

Select Next Field

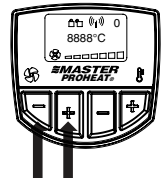

Exit Menu

1400A/2400A Programming

To save program (up to 5)



Enter Menu-
Press together
and release

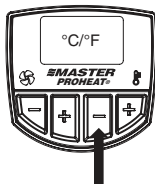

Select °C or °F



Select
Auto Cooldown



Set AC ON (1)
or OFF (0)



Select program



Set program #



Fan speed



Set fan speed



Temperature



Set Temperature



Supervisor Lock

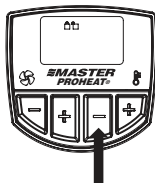

Set Code or
Skip



Save and Exit
Menu

Supervisor Lock Lock

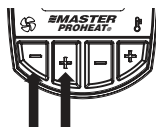

Enter Menu

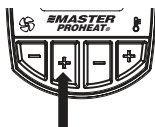

Select Supervisor
Lock

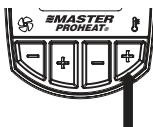

Set desired
code 1-9999

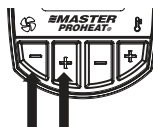

Exit Menu-
Gun is locked

Unlock



Enter Menu



Enter Saved Code





















Exit Menu- Gun is unlocked
Save and Exit Menu

Accessories

PH-1400A
PH-2400A

PH-1200A
PH-2200A

PH-1100A
PH-2100A

35678		●	●	●
35677		●	●	●
35016		●	●	●
35260		●	●	●
35017		●	●	●
35261		●	●	●
35263		●	●	●
35292		●	●	●
35270		●	●	●
35293		●	●	●
35294		●	●	
35295		●	●	
35271		●	●	
35296		●	●	
35266		●	●	
35267		●	●	
35268		●	●	
35269		●	●	
35669		●	●	

Storage case / Boitier accessoire de rangement / Accesorio de caja de almacenamiento disponible - Part Number: 35679

Exploded View and Replacement Parts

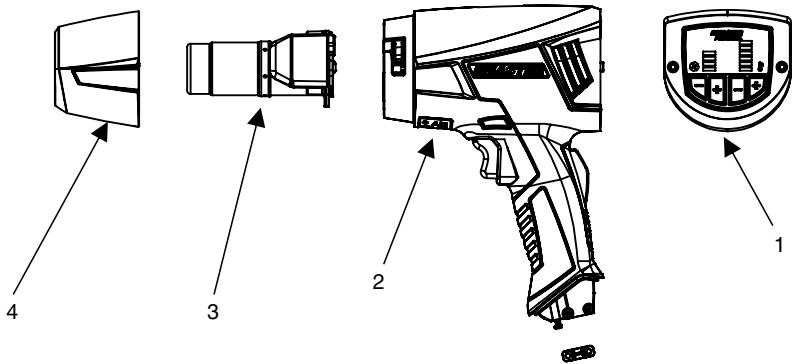

Item No	Part Number	Description
1	30118	Control PH-1100A/2100A
1	30119	Control PH-1200A/2200A
1	30120	Control PH-1400A/2400A
2	30121	A-Series PH Gun Assembly
3	30122	A-Series PH Plug-In Element 120V
3	30123	A-Series PH Plug-In Element 230V
4	30124	A-Series PH Nosecone
5	30125	A-Series PH Cord Set 120V 6ft
5	30126	A-Series PH Cord Set 230V UK Plug 6ft
5	30127	A-Series PH Cord Set 230V EU Plug 6ft

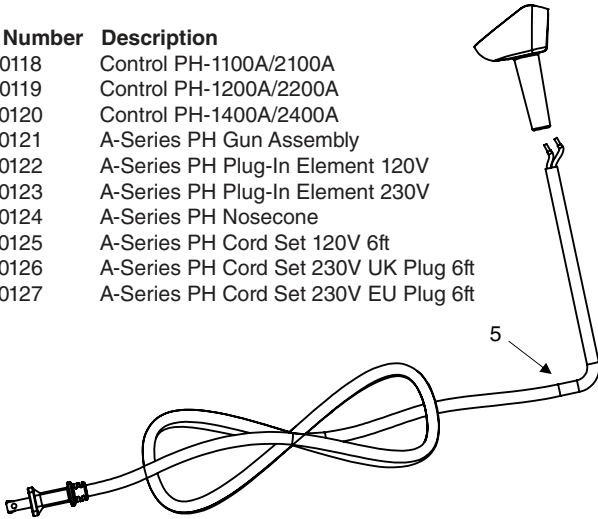

Master Proheat® Heat Gun replacement parts and accessories are engineered and manufactured to precise Master Appliance specifications. Replacement parts and accessories from other manufacturers are not produced to these precise specifications and, therefore, may cause difficulties with—or actual damage to—a Master Proheat® Heat Gun. Master Appliance cannot assume any responsibility or liability for difficulties resulting from the use of any other brand of replacement parts or accessories with a Master Proheat® Heat Gun.

Consignes de sécurité importantes

Afin de réduire le risque d'incendie ou d'explosion, de décharge électrique ou de blessures, lire et s'assurer d'avoir bien compris toutes les instructions de ce mode d'emploi. Se familiariser avec les commandes et l'usage approprié de cet appareil.



Indique une situation dangereuse qui, si elle n'est pas évitée, peut entraîner la mort ou de graves blessures. Information importante relative à la sécurité - Lire toutes les consignes de sécurité avant d'utiliser l'équipement. Conserver ces consignes.

CONSIGNES DE SÉCURITÉ IMPORTANTES

⚠ AVERTISSEMENT Ce pistolet thermique génère une température extrêmement élevée (jusqu'à 1200 °F). Il faut l'utiliser avec prudence pour éviter d'enflammer les matières combustibles.

- Avec un pistolet thermique, comme avec tout autre outil thermique, tenir un extincteur à portée de main et observer les mesures anti-incendie appropriées.
- Le pistolet doit être constamment en mouvement. Ne pas s'arrêter ni s'attarder en un point.
- Faire preuve d'une grande prudence si l'autre face du matériau à décaper n'est pas accessible, comme le parement d'une maison. La face cachée pourrait s'enflammer si elle devient trop chaude. Certains bâtiments contiennent des matériaux hautement inflammables derrière le parement, les planchers, les bordures d'avant-toit, les planches de soffite et autres panneaux. Inspecter ces surfaces avant d'appliquer de la chaleur et ne pas utiliser d'outil thermique si des matériaux inflammables sont présents ou si la composition du matériau caché est inconnue.
- Ne pas utiliser le pistolet près de surfaces présentant des fissures ou près de tuyaux ou bandes de recouvrement en métal. La chaleur peut s'introduire sous la surface de travail et enflammer le matériau caché.
- Ne pas utiliser l'outil électrique en présence de liquides ou de gaz inflammables.
- Ne pas utiliser près de matériaux combustibles comme de l'herbe sèche, des feuilles et du papier qui peuvent brûler et enflammer.
- La buse devient très chaude. Ne pas déposer le pistolet thermique sur une surface inflammable immédiatement après l'avoir éteint. Toujours déposer le pistolet thermique sur une surface plate, dirigeant la buse vers le haut et loin de la surface d'appui.
- Ne pas toucher la buse tant que l'outil n'est pas refroidi.
- Ne pas utiliser le pistolet comme sèche-cheveux.
- Les outils et les déchets de décapsulation peuvent devenir très chauds. Pour éviter les brûlures, porter des gants lors du décapsulation.
- Toujours traiter les appareils à air chaud comme s'il s'agissait d'un appareil à flamme nue.
- Ne pas travailler dans un endroit détrempe ni exposer le pistolet thermique à la pluie.
- Se protéger des décharges électriques en empêchant le contact du corps avec des surfaces mises à la terre comme des tuyaux, des radiateurs, des cuisinières, des échelles en aluminium et autres dispositifs mis à la terre.
- Ne pas endommager le cordon électrique. Ne jamais transporter le pistolet thermique par le cordon ni tirer sur le cordon pour le débrancher de la prise de courant. Garder le cordon électrique loin de la chaleur, de l'huile et des rebords tranchants.
- Utiliser un cordon coté pour une utilisation à l'extérieur. Si une rallonge est endommagée ou devient inutilisable, la remplacer par un nouveau cordon.
- Débranchez le pistolet thermique de l'alimentation électrique lorsqu'il n'est pas utilisé. Conserver à l'intérieur dans un endroit sec et hors de portée des enfants.

Consignes de sécurité importantes

- L'aire de travail doit être bien éclairée et propre.
- Ne pas travailler le bras tendu, surtout quand on est monté sur une échelle. Toujours se tenir bien campé et en équilibre. Veiller à ce que l'échelle soit solide, stable, sur une surface ferme, et montée à un angle sécuritaire pour travailler.
- Se tenir loin des lignes électriques.
- Les objets mobiles doivent être bien fixés et stables lors du décapage.
- Toujours porter des lunettes de sécurité pour travailler.
- Demeurer vigilant et faire preuve de bon sens quand on utilise des outils.
- Faire preuve de prudence lors de l'utilisation d'un pistolet thermique. Garder le pistolet thermique en mouvement, car la chaleur excessive génère des vapeurs qui peuvent être inhalées..
- Conserver les aliments et boissons hors de l'aire de travail. Se laver les mains, les bras et le visage et se rincer la bouche avant de manger ou de boire. Ne pas fumer ni mâcher de la gomme ou du tabac dans l'aire de travail.

LES PERSONNES QUI DÉCAPENT DE LA PEINTURE DOIVENT SUIVRE SES DIRECTIVES :

 **AVERTISSEMENT** il faut procéder avec grand soin pour décapier de la peinture. Les pelures de décapage, les résidus et les vapeurs de peinture peuvent contenir du plomb, qui est un poison. Toute peinture appliquée avant 1950 contient probablement du plomb. Toute peinture fabriquée avant 1977 pourrait contenir du plomb. Une fois la peinture déposée sur une surface, un contact de la main à la bouche peut entraîner une ingestion de plomb. Une exposition même à de faibles niveaux de plomb peut causer des dommages irréversibles au cerveau et au système nerveux. Les jeunes enfants et les enfants à naître sont particulièrement vulnérables à l'empoisonnement au plomb. Avant d'effectuer un décapage, il faut déterminer si la peinture contient du plomb. Le service de santé local ou un professionnel utilisant un analyseur de peinture peut vérifier si la peinture à décapier contient du plomb. **UNE PEINTURE À BASE DE PLOMB DOIT ÊTRE DÉCAPÉE UNIQUEMENT PAR UN PROFESSIONNEL ET SANS UTILISER DE PISTOLET THERMIQUE.**

 **AVERTISSEMENT** Si cet appareil est utilisé pour souder ou pour une utilisation semblable, il peut vous exposer au PLOMB, reconnu dans l'État de Californie comme cause de cancer, de malformations congénitales ou d'autres anomalies de la reproduction. Pour de plus amples informations, aller à www.P65Warnings.ca.gov.

- Déplacer les pièces à travailler à l'extérieur. Si ce n'est pas possible, bien ventiler l'aire de travail. Ouvrir les fenêtres et placer un ventilateur devant l'une d'elles. S'assurer que le ventilateur déplace l'air de l'intérieur vers l'extérieur.
- Retirer ou couvrir les tapis, les carpettes, le mobilier, les vêtements, les ustensiles de cuisine et les conduites d'air.
- Couvrir l'aire de travail avec des toiles de protection pour éviter les éclats et pelures de peinture. Porter des vêtements protecteurs comme des chemises de travail, des salopettes et des coiffures.
- Travailler dans une pièce à la fois. Les meubles doivent être retirés ou placés au centre de la pièce et recouverts. Les entrées de porte doivent être scellées à l'aide de toiles de protection pour séparer les aires de travail du reste du foyer.
- Les enfants, les femmes enceintes ou susceptibles de l'être et les mères allaitantes ne doivent pas être présents dans l'aire de travail tant que le travail et le nettoyage ne sont pas terminés.
- Porter un masque antipoussières ou un masque à double filtration (poussières va-peurs) approuvé par l'administration américaine de la sécurité et de la santé au travail (OSHA), l'institut national de la santé et de la sécurité au travail des États-Unis (NIOSH) ou le Bureau des mines des États-Unis. Ces masques et filtres de rechange sont vendus dans les grandes quincailleries. S'assurer que le masque est bien ajusté. Les barbes et les poils du visage peuvent nuire à l'étanchéité d'un masque. Changer souvent les filtres. **LES MASQUES EN PAPIER JETABLE NE SONT PAS ADÉQUATS.**



Consignes de sécurité importantes • Lire toutes les informations relatives à la sécurité avant d'utiliser l'appareil. Conserver ces consignes.

Consignes de sécurité importantes

- **Nettoyer tous les déchets de décapage et dépeussier les planchers à l'aide d'une vadrouille humide.** À l'aide d'un linge humide, nettoyer les murs, les seuils et toute autre surface où la peinture ou la poussière ont adhéré. **NE PAS BALAYER À SEC NI PASSER L'ASPIRATEUR.** Utiliser un détergent à haute teneur en phosphate ou phosphate trisodique (PTS), ou laver et vadrouiller les surfaces.
- **À la fin de chaque séance de travail, mettre les éclats et les débris de peinture dans un sac en plastique double,** le fermer avec un ruban ou une attache et en disposer de façon appropriée.
- **Retirer les vêtements protecteurs et les chaussures de travail dans l'aire de travail pour** éviter de transporter de la poussière dans le reste du logement. Laver les vêtements de travail séparément. Essuyer les chaussures avec un chiffon humide qui sera ensuite lavé avec les vêtements de travail. Bien se laver les cheveux et le corps avec de l'eau savonneuse.

Introduction et garantie sur le produit

INTRODUCTION

Le pistolet thermique Proheat^{MD} est compact, léger et facile d'emploi. Sa petite taille et son faible poids facilitent son emploi dans les endroits exigus tout en réduisant la fatigue de l'utilisateur. Cet outil polyvalent fournit un débit rapide d'air chaud, convenant à de nombreux usages de chaleur sans flamme : activation d'adhésifs, courbure et formage des matières plastiques, dégivrage d'échangeurs thermiques, séchage de pièces, chauffage de solides et de liquides, déblocage de visserie, décollage de vinyle, thermorétraction de tubes et emballages, ramollissement de matériaux, emballer les voitures et décapage de peinture. Il représente une solution fiable « là où un apport de chaleur rapide et portable est requis ». **REMARQUE :** Chaque utilisateur doit évaluer séparément l'adéquation du produit à l'usage auquel il le destine.

GARANTIE DU PRODUIT

Les outils Master Heat font fait l'objet de tests et d'inspections minutieuses avant de quitter l'usine. Nous garantissons ce produit contre les vices de matière et de fabrication, dans des conditions normales d'utilisation et d'entretien, pendant un an à compter de la date d'achat. Advenant un vice de matière ou de fabrication, nous procéderons gratuitement à la réparation ou à l'échange, à notre seule discrétion, de toute pièce qui, selon nous, présente un vice.











La présente garantie ne s'applique pas aux consommables comme les accessoires amovibles, les balais de moteur ou les éléments chauffants qui doivent être remplacés de manière périodique, ni à un outil chauffant qui est utilisé de façon incorrecte ou abusive, ou s'il a été démonté ou modifié. À la fin de la période de garantie, Master Appliance ne saurait être tenu à aucune autre obligation, expresse ou implicite. Master Appliance décline toute responsabilité et la présente garantie ne couvrira en aucun cas les dommages indirects ou consécutifs résultant d'un vice du produit ou de son utilisation. La présente garantie vous accorde des droits particuliers et peut vous accorder d'autres droits qui varient d'un état à l'autre. Les informations relatives à la garantie se trouvent dans le manuel d'utilisation de chaque produit ou peuvent être obtenues du service à la clientèle de Master.

Master Appliance Corp.
2420 18th Street
Racine, WI 53403-2381
USA



262-633-7791
sales@masterappliance.com
www.masterappliance.com

Caractéristiques et spécifications

	PH-1400A PH-2400A	PH-1200A PH-2200A	PH-1100A PH-2100A
 Réglage du refroidissement			●
 Auto-refroidissement	●	●	
 2 vitesses			●
 3 températures			●
 Température variable	10° F Incr 5° C Incr	7 réglages	
 Débit d'air variable	9 réglages 4-18 CFM	4 réglages 4-18 CFM	
 Écran	LCD	LED	
 Programmable	●		
 Réglages de verrou	●		
 Bluetooth	●		

	PH-1400A PH-2400A	PH-1200A PH-2200A	PH-1100A PH-2100A
VAC	120 / 230	120 / 230	120 / 230
HZ	50 / 60	50 / 60	50 / 60
AMP Max	13 / 6.5	13 / 6.5	13 / 6.5
WATT Max	1560 / 1495	1560 / 1495	1560 / 1495
Temp	1200°F 650°C	1200°F 650°C	1200°F 650°C
CFM/CMM	18 / .50	18 / .50	18 / .50
Net Wt	30oz / 862g	30oz / 862g	30oz / 862g
dB(A)	<70	<70	<70

Pistolet thermique Quick-Touch^{MC}

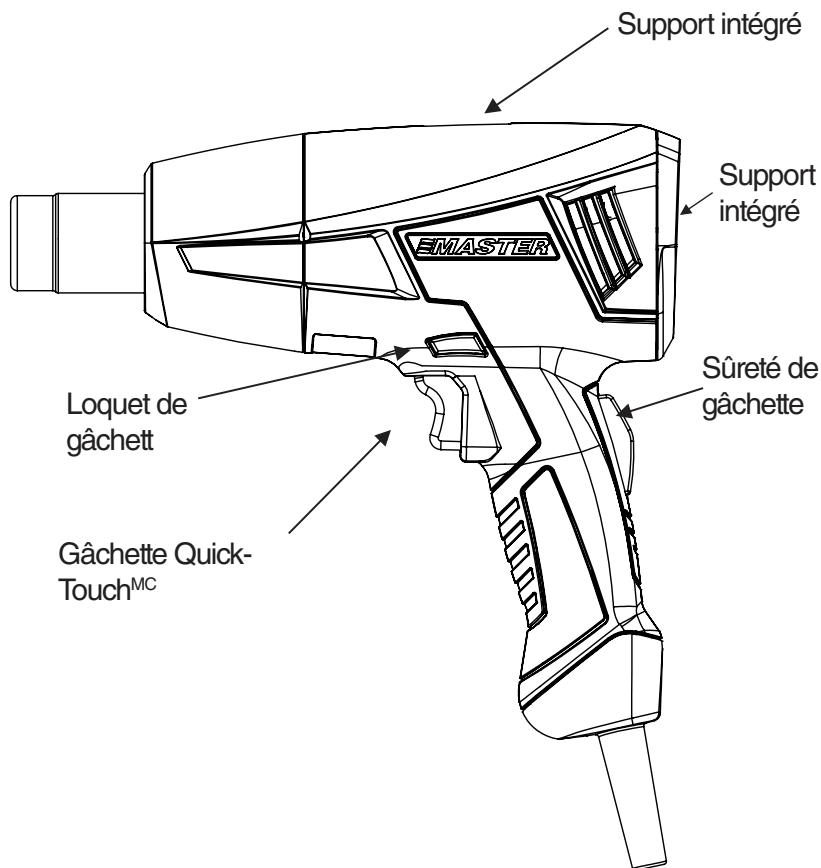

Utilisation Générale

- Brancher le pistolet thermique ProHeat dans une prise de courant appropriée.
- Régler la température et la soufflerie.
- Appuyer sur la sûreté de gâchette.
- Presser la gâchette Quick-Touch^{MC}
- Pour verrouiller la gâchette en position de marche pour une utilisation mains libres, tenir la gâchette enfoncée et enfoncer le loquet tout en relâchant la gâchette.
- Pour désengager le loquet, presser la gâchette.
- Pour éteindre l'outil, relâcher la gâchette. Certains modèles sont doté d'une fonction d'auto-refroidissement qui maintient le moteur/ventilateur en marche jusqu'à l'atteinte d'une certaine température d'élément. Cette fonction peut être désactivée si nécessaire.

1100A/2100A Pistolet thermique à 3 niveaux

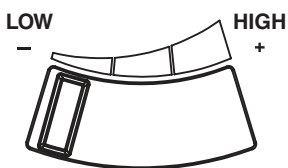
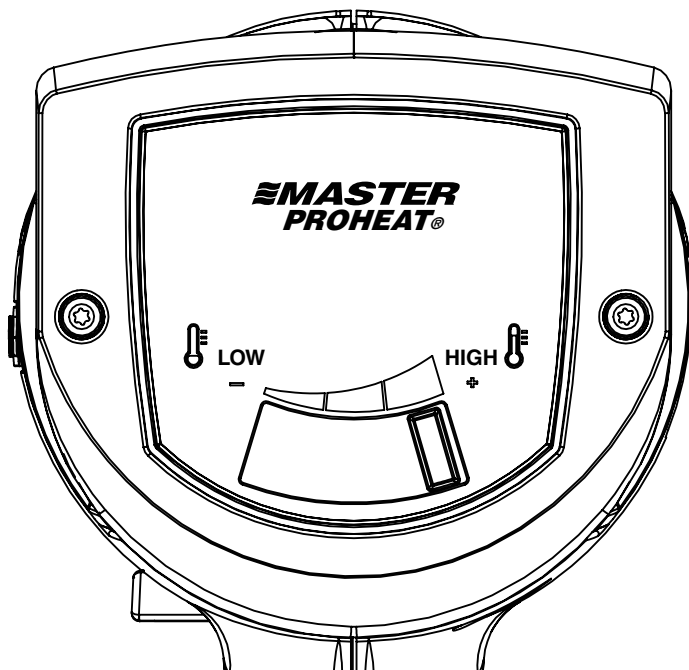

Low (Faible)

- 9 CFM/ 0.25 CMM
- Aucune chaleur

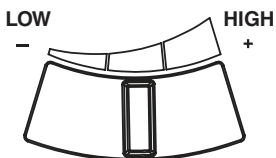

Medium (Moyenne)

- 9 CFM/ 0.25 CMM
- 600°F / 320°C

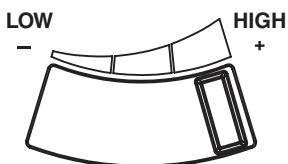

High (Élevée)

- 18 CFM/ 0.50 CMM
- 1200°F / 650°C

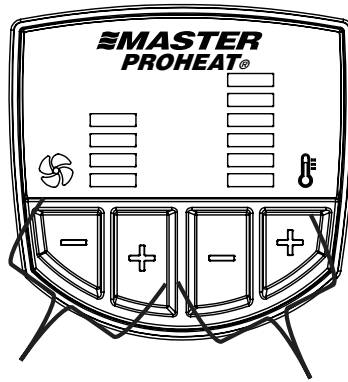

4 18 / 0.50	80 30	160 71	360 182	550 288	750 399	950 510	1200 650
3 13 / 0.37	80 30	160 71	360 182	550 288	750 399	950 510	1200 650
2 9 / 0.25	80 30	160 71	360 182	550 288	750 399	950 510	1200 650
1 4 / 0.11	80 30	160 71	360 182	550 288			
	0	1	2	3	4	5	6

Tableau des valeurs approximatives de température (°F / °C) pour chaque vitesse de ventilateur (pi³/min. / m³/min.)

Activer ou désactiver l'auto-refroidissement

Si l'auto-refroidissement est activé, le moteur continue de fonctionner jusqu'à ce que l'élément soit suffisamment refroidi.

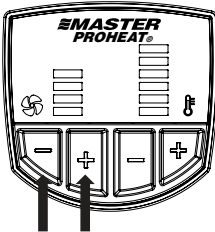

Appuyez ensemble et relâchez. Toutes les DEL s'allument ou s'éteignent

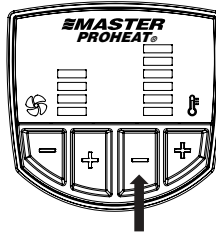

"Allumé" toutes les DEL allumées
"Éteint" toutes les DEL sont éteintes

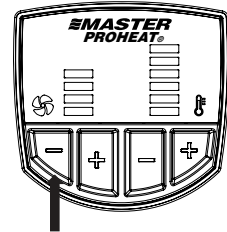

Saisir

1400A/2400A Pistolet thermique programmable à ACL

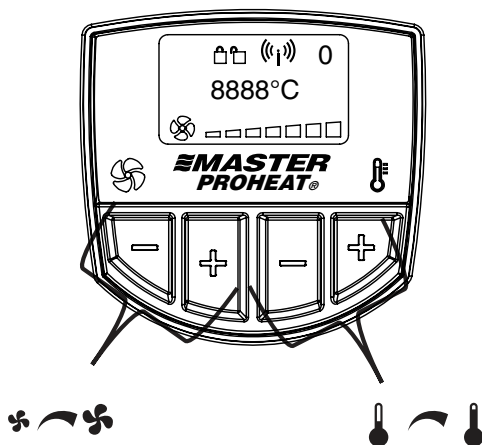

DÉFINITION DE L'ÉCRAN

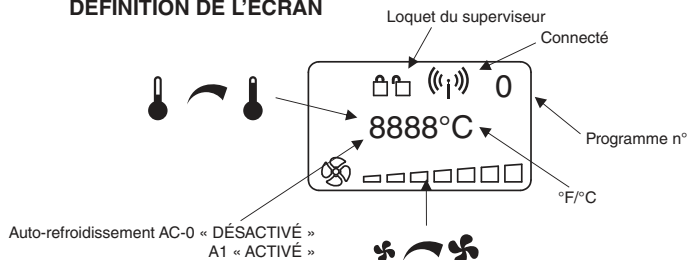

Navigation générale dans le menu

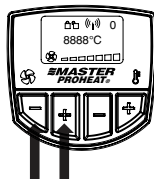

Saisir Menu

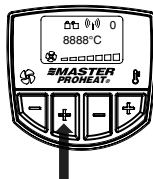

Sélectionner un champ

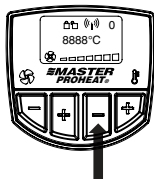

Changer la valeur

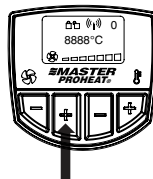

Sélectionner le champ suivant

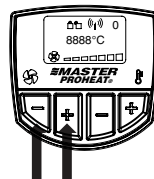

Quitter le menu

1400A/2400A Programmation

Enregistrer un programme (jusqu'à 5)



Saisir le menu-
Appuyer ensemble
et relâcher

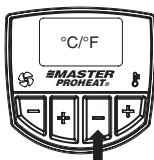

Sélectionner
°C ou °F



Sélectionner
Auto-
refroidissement



Activer (1) ou
désactiver (0) AC



Sélectionner
Programme

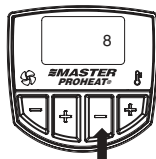

Régler le n° du
programme



Vitesse du
ventilateur



Régler la vitesse
du ventilateur

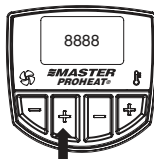

Température

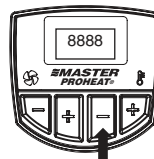

Régler la
température

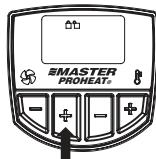

Loquet du
superviseur

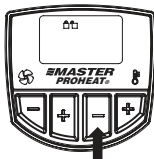

Sélectionnez un
code ou passez



Enregistrer puis
quitter Menu

Loquet du superviseur

Loquet



Saisir Menu



Sélectionner Loquet
du superviseur



Régler un
code 1 à 9999

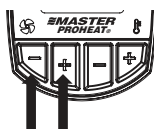

Quitter le menu -
Le pistolet est verrouillé

Déverrouiller

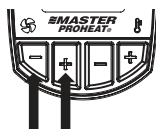

Saisir Menu



Saisir le code
enregistré

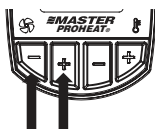



















Quitter Menu - Le pistolet est
déverrouillé Enregistrer et
quitter Menu

Accessoires

PH-1400A
PH-2400A

PH-1200A
PH-2200A

PH-1100A
PH-2100A

		PH-1400A PH-2400A	PH-1200A PH-2200A	PH-1100A PH-2100A
35678		●	●	●
35677		●	●	●
35016		●	●	●
35260		●	●	●
35017		●	●	●
35261		●	●	●
35263		●	●	●
35292		●	●	●
35270		●	●	●
35293		●	●	●
35294		●	●	
35295		●	●	
35271		●	●	
35296		●	●	
35266		●	●	
35267		●	●	
35268		●	●	
35269		●	●	
35669		●	●	

Storage case / Coffret de rangement / Caja de almacenamiento
Part Number: 35679

PIÈCES DE RECHANGE POUR LE PISTOLET MASTER HEAT^{MD}

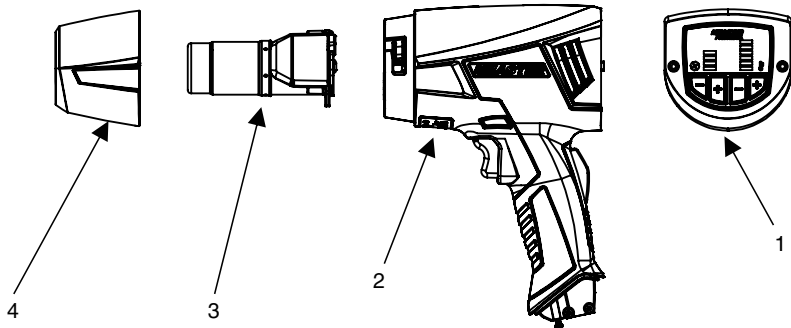

N° d'article	N° de pièce	Description
1	30118	Commande PH-1100A/2100A
1	30119	Commande PH-1200A/2200A
1	30120	Commande PH-1400A/2400A
2	30121	Pistolet PH série A
3	30122	Élément enfichable 120 V PH série A
3	30123	Élément enfichable 230 V PH série A
4	30124	Cône PH série A
5	30125	Cordon 230 V 6 pi PH série A UK
5	30126	Cordon 230 V 6 pi PH série A UK
5	30127	Cordon 230 V 6 pi PH série A EU

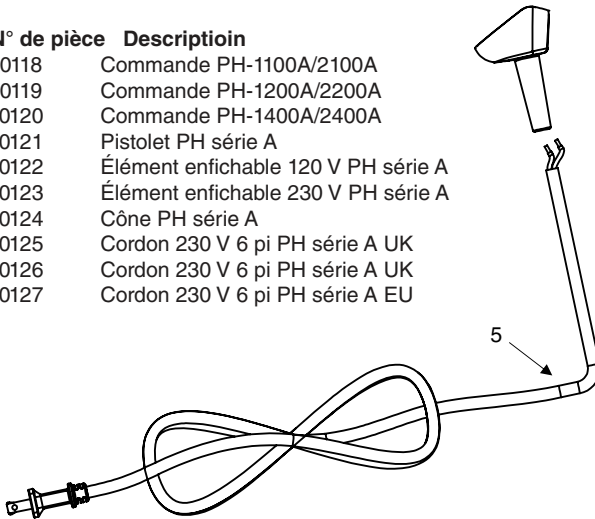

Les pièces de rechange et les accessoires pour le pistolet thermique Master Proheat^{MD} sont conçus et fabriqués selon les spécifications précises de MASTER APPLIANCE. Les pièces de rechange et accessoires d'autres fabricants ne sont pas produits selon ces spécifications précises et peuvent par conséquent causer des problèmes ou des dommages à votre pistolet thermique Master Proheat^{MD}. Master Appliance ne peut pas être tenue responsable des problèmes ou dommages résultant de l'utilisation de pièces de rechange ou d'accessoires d'une autre marque avec votre pistolet Master Proheat^{MD}.

Instrucciones de seguridad importantes

Para reducir el riesgo de fuego o explosión, choque eléctrico o lesiones es importante que lea y entienda todas las instrucciones contenidas en este manual. Familiarícese con los controles y el uso adecuado del equipo.



Indica una situación peligrosa; si no se evita, podría provocar la muerte o lesiones graves. Información de seguridad importante: lea toda la información de seguridad antes de operar el equipo. Igual estas instrucciones.

INSTRUCCIONES DE SEGURIDAD IMPORTANTES



ADVERTENCIA Esta pistola térmica produce temperaturas de calor extremo (hasta 1200°F). Debe ser utilizada con precaución para prevenir la ignición de materiales combustibles.

- **Con la pistola térmica, así como con otras herramientas térmicas, mantenga los extintores a la mano** y siga todas las precauciones para evitar un incendio.
- **Mantenga la pistola en constante movimiento.** No se detenga ni se quede en un solo lugar.
- **Sea extremadamente cuidadoso si el otro lado del material que está raspando no es accesible, como el revestimiento de una casa.** El lado oculto puede incendiarse si se calienta mucho. Algunos edificios contienen materiales altamente inflamables detrás de los revestimientos, pisos, impostas, paneles de sofitos y otros paneles. Revise estas áreas antes de aplicar el calor y no use una herramienta térmica si hay materiales inflamables presentes o si no está seguro del material oculto.
- **No la utilice cerca de superficies con grietas o cerca de tuberías de metal o vierteaguas.** El calor puede ser conducido detrás de la superficie de trabajo y prender el material oculto. La ignición de los materiales ocultos puede no ser aparente y puede causar daño a la propiedad y lesiones.
- **No utilice herramientas eléctricas en presencia de líquidos o gases inflamables.**
- **No la utilice cerca de materiales combustibles, como hierba seca, hojas y papel** que puedan quemarse e incendiarse.
- **La boquilla se calienta mucho.** No deje la pistola térmica en superficies inflamables al operarla o inmediatamente después de apagarla. Siempre coloque la pistola térmica sobre una superficie plana para que la punta e a boquilla quede hacia arriba y alejada de la superficie.
- **No toque la boquilla hasta que la pistola se haya enfriado.**
- **No utilice la pistola como secadora de cabello.**
- **Las herramientas para raspar pintura se calientan mucho.** Para evitar quemaduras utilice guantes.
- **Siempre trate las unidades de aire caliente con el mismo respeto con el que trata una flama abierta.**
- **No trabaje en áreas húmedas ni exponga la pistola térmica a la lluvia.**
- **Protéjase contra descargas eléctricas al evitar el contacto del cuerpo con superficies conectadas a tierra,** como tuberías, radiadores, estufas, escaleras de aluminio u otros dispositivos.
- **No maltrate el cable eléctrico. Nunca transporte la pistola térmica por el cable ni tire de éste para desconectarlo de la fuente de alimentación. Mantenga el cable eléctrico alejado del calor, aceite y bordes afilados.**
- **Use un cable para uso en exteriores.** Si la extensión está dañada o no es apta para usarse por otra razón reemplácela con una nueva.
- **Desconecte la pistola térmica de la electricidad cuando no esté en uso.** Guárdela en un sitio cerrado y seco y fuera del alcance de los niños.

Instrucciones de seguridad importantes

- Mantenga su área de trabajo bien iluminada y limpia.
- No la jale demasiado, especialmente al trabajar en escaleras. Mantenga la postura y el equilibrio en todo momento. Asegúrese de que la escalera que está usando sea resistente, estable, que se encuentre en una superficie firme y que esté erguida en ángulos de trabajo seguros.
- Evite líneas eléctricas.
- Mantenga los artículos móviles seguros y firmes mientras raspa.

LAS PERSONAS QUE REMUEVEN PINTURA DEBEN SERGUIR ESTOS LINEAMIENTOS:

⚠ ADVERTENCIA Se debe tener extrema precaución al quitar la pintura. La pintura raspada, residuos y vapores de pintura pueden contener plomo, que es venenoso. Es probable que la pintura aplicada antes de 1950 contenga plomo; es también probable que la pintura fabricada antes de 1977 contenga plomo. Una vez depositada la pintura en la superficie, el contacto de mano a boca puede causar la ingestión de plomo. La exposición incluso a bajos niveles de plomo puede causar daño cerebral y nervioso irreversible. Los niños pequeños y bebés que aún no han nacido son particularmente vulnerables al envenenamiento por plomo.

Antes de comenzar a remover la pintura, asegúrese de determinar si la pintura contiene plomo. Esto puede hacerlo su departamento de salud local o cualquier profesional que utilice un analizador de pintura para revisar el contenido de plomo en la pintura a ser removida. **SOLAMENTE UN PROFESIONAL PUEDE QUITAR LA PINTURA CON BASE DE PLOMO Y NO DEBE HACERSE CON PISTOLA TÉRMICA.**

⚠ ADVERTENCIA Este producto, cuando se usa para soldadura y aplicaciones similares, puede exponerlo a PLOMO, el cual de acuerdo con el estado de California puede causar cáncer y defectos de nacimiento y otros daños reproductivos. Para más información visite www.P65Warnings.ca.gov.

- Al trabajar siempre utilice protección visual.
- Manténgase alerta y use el sentido común al operar la herramienta.
- Tenga cuidado al operar la pistola de aire caliente. Manténgala en movimiento ya que el calor generará humos, los cuales pueden ser inhalados por el operador.
- Mantenga los alimentos y bebidas lejos del área de trabajo. Lávese las manos, los brazos y la cara, y enjuáguese la boca antes de comer o beber algo. No fume ni mastique goma de mascar o tabaco en el área de trabajo.
- Mueva la pieza de trabajo al exterior. Si no es posible, mantenga el área de trabajo bien ventilada. Abra las ventanas y coloque un extractor en una de ellas. Asegúrese de que el ventilador mueva el aire de adentro hacia afuera.
- Quite cualquier alfombra, tapete, mueble, ropa, utensilios de cocina y ductos de aire.
- Coloque trapos para tapar el área de trabajo y que ahí caiga la pintura que está siendo removida. Utilice ropa protectora como camisas de trabajo, overol y casco.
- Trabaje una habitación a la vez. Los muebles deben ser retirados del lugar o deben cubrirse y colocarse en el centro del cuarto. Las áreas de trabajo deben estar aisladas del resto de la vivienda sellando las puertas con trapos o telas.
- Los niños, las mujeres embarazadas o probablemente embarazadas y las madres lactantes no deben estar presentes en el área de trabajo hasta que el trabajo haya finalizado y se haya limpiado el lugar.
- Use un respirador contra el polvo o una máscara de doble filtro (polvo y humo) que haya sido aprobada por la Administración de Seguridad y Salud Ocupacional (OSHA), el Instituto Nacional para la Seguridad y Salud Ocupacional (NIOSH) o la Oficina de Minas de los Estados Unidos. Estas máscaras y los filtros reemplazables están disponibles en las principales ferreterías. Asegúrese de que le quede la máscara. La barba y el vello facial pueden hacer que la máscara no selle adecuadamente. Cambie los filtros con frecuencia. **LAS MÁSCARAS DE PAPEL DESECHABLES NO SON ADECUADAS.**



Información importante de seguridad • Lea toda la información de seguridad antes de operar el equipo. Conserve estas instrucciones

Instrucciones de seguridad importantes

- **Limpie la pintura removida y el polvo trapeando el piso.** Use un trapo húmedo para limpiar todas las paredes, alféizares y cualquier otra superficie donde se pueda adherir pintura o polvo. **NO BARRA, LIMPIE EN SECO O ASPIRE.** Utilice un detergente alto en fosfato o fosfato trisódico para lavar y trapear las áreas.
- **Al finalizar cada sesión de trabajo coloque los restos de pintura y desechos en una bolsa de plástico doble,** ciérrela con cinta o amárrela con los lazos y tírela adecuadamente.
- **Retírese la ropa protectora y los zapatos de trabajo en el área para evitar sacar el polvo al resto del sitio.** Lave las ropas de trabajo por separado. Pase un trapo húmedo por los zapatos para limpiarlos y lávelo junto con la ropa de trabajo. Lave bien su cabello y cuerpo con agua y jabón.

Introducción y garantía del producto

INTRODUCCIÓN

La pistola térmica Proheat® es una pistola compacta, ligera y fácil de usar. Su diseño ligero y de tamaño compacto hace que sea fácil de usar en espacios confinados con un mínimo de fatiga para el operador. Esta herramienta multiuso proporciona un caudal rápido de aire caliente y es idónea para diversas aplicaciones de calor sin llama, tales como activación de adhesivos, curvado y conformado de plásticos, descongelación de serpentines congelados, secado piezas, calentamiento de sólidos y líquidos, aflojamiento de tuercas y pernos, remoción de vinilo, contracción de tubos y embalajes, reblandecimiento de materiales, envoltura de automóviles y desprendimiento de pintura. Es la respuesta fiable para usted, «ahí donde se necesite calor rápido y portátil». NOTA: Los usuarios deberán evaluar independientemente la idoneidad del producto para la aplicación que vayan a realizar.

GARANTÍA DEL PRODUCTO

Las herramientas térmicas Master son cuidadosamente probadas e inspeccionadas antes de ser enviadas desde la fábrica. Garantizamos que nuestros productos están libres de defectos en materiales y mano de obra, bajo un uso y servicio normales, durante un año desde la fecha de compra. En el caso de un defecto en materiales o mano de obra, repararemos o reemplazaremos, sin coste alguno a nuestra opción, cualquier pieza que a nuestro juicio muestre evidencia de tal defecto.











La garantía no se aplica a los elementos utilizables como accesorios, cepillos, elementos de calefacción, puntas de soldadura, puntas de calor, quemadores o eyectores, que requieren sustitución periódica, ni se aplica si la herramienta de calor ha sido mal utilizada, abusada, manipulada o alterada. Al final del periodo de garantía, Master Appliance no tendrá ninguna otra obligación, expresa o implícita. Master Appliance no asume ninguna responsabilidad por, y esta garantía no cubrirá, ningún daño incidental o consecuente de cualquier defecto en los productos o su uso. Esta garantía le otorga derechos específicos. Usted también puede tener otros derechos que pueden variar de un estado a otro. La información sobre la garantía se incluye en el Manual de instrucciones para cada producto o se puede obtener poniéndose en contacto con el Departamento de Servicio al Cliente de Master.

Master Appliance Corp.
2420 18th Street
Racine, WI 53403-2381
USA

262-633-7791
sales@masterappliance.com
www.masterappliance.com



Características y especificaciones

	PH-1400A PH-2400A	PH-1200A PH-2200A	PH-1100A PH-2100A
 Ajuste de enfriamiento			●
 Enfriamiento automático	●	●	
 2 Velocidad			●
 3 Calor			●
 Temperatura variable	10° F Incr 5° C Incr	7 ajustes	
 Caudal de aire variable	9 ajustes 4-18 CFM	4 ajustes 4-18 CFM	
 Caudal	LCD	LED	
 Programable	●		
 Ajustes de bloqueo	●		
 Bluetooth	●		

	PH-1400A PH-2400A	PH-1200A PH-2200A	PH-1100A PH-2100A
VAC	120 / 230	120 / 230	120 / 230
HZ	50 / 60	50 / 60	50 / 60
AMP Max	13 / 6.5	13 / 6.5	13 / 6.5
WATT Max	1560 / 1495	1560 / 1495	1560 / 1495
Temp	1200°F 650°C	1200°F 650°C	1200°F 650°C
CFM/CMM	18 / .50	18 / .50	18 / .50
Net Wt	30oz / 862g	30oz / 862g	30oz / 862g
dB(A)	<70	<70	<70

Pistola térmica Quick-Touch™

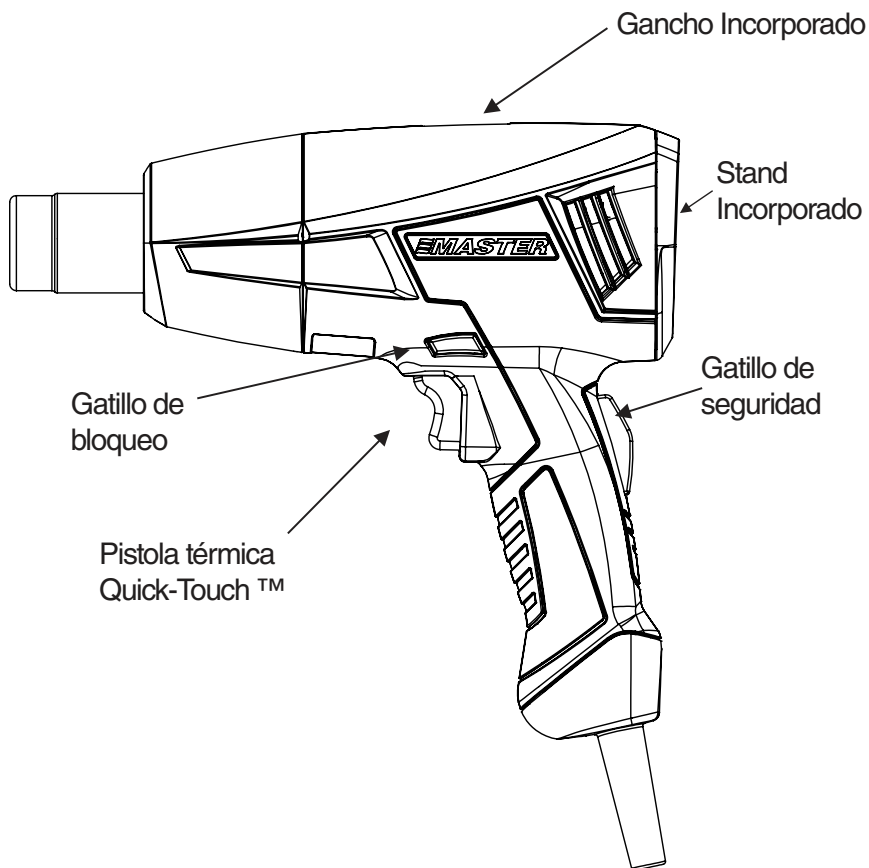

Operación General

- Conecte su pistola térmica ProHeat en un enchufe de clasificación adecuada
- Elija los ajustes de calor y ventilador deseados
- Presione el gatillo de seguridad
- Jale el gatillo de la Quick-Touch™
- Para bloquear el gatillo en "On" para una operación de manos libres, después de jalar el gatillo presione y sostenga el gatillo de bloqueo para después liberarlo.
- Para liberar el gatillo de bloqueo, jale el gatillo.
- Para apagar, libere el gatillo. Algunos modelos están equipados con una característica de enfriamiento automático que hace que el motor/ventilador operen hasta que el elemento alcance una temperatura fija. Esta característica puede desactivarse si así lo desea.

1100A/2100A Pistola térmica de 3 temperaturas

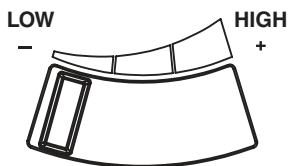
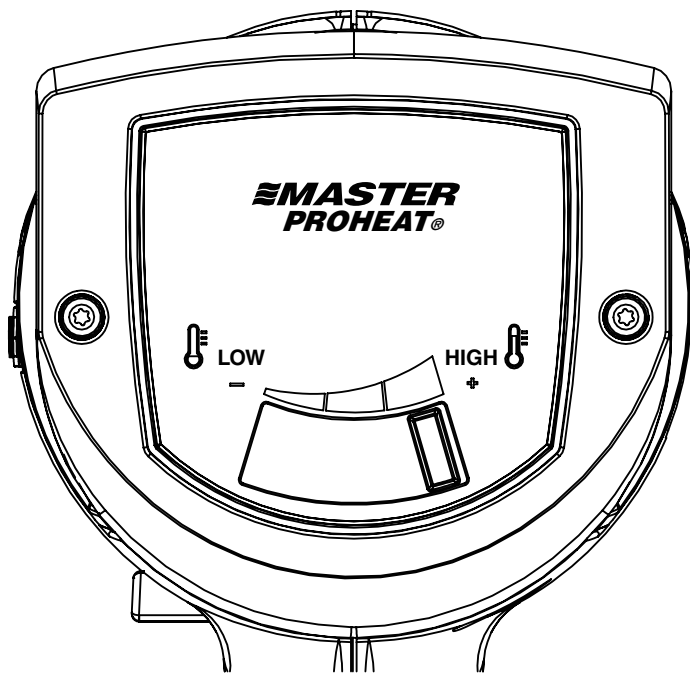

Low (Bajo)

- 9 CFM/ 0.25 CMM
- Sin calor

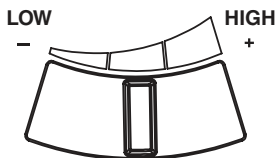

Medium (Medio)

- 9 CFM/ 0.25 CMM
- 600°F / 320°C

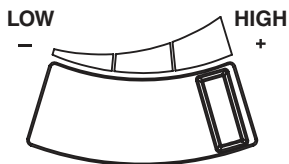

High (Alto)

- 18 CFM/ 0.50 CMM
- 1200°F / 650°C

1200A/2200A Pistola térmica LED de calor variable / velocidad variable

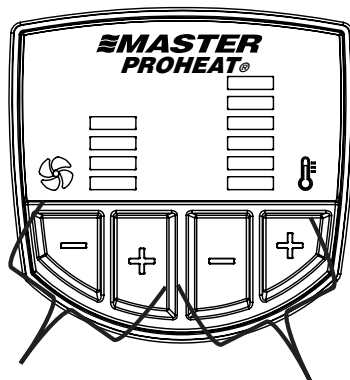

4 18 / 0.50	80 30	160 71	360 182	550 288	750 399	950 510	1200 650	
3 13 / 0.37	80 30	160 71	360 182	550 288	750 399	950 510	1200 650	
2 9 / 0.25	80 30	160 71	360 182	550 288	750 399	950 510	1200 650	
1 4 / 0.11	80 30	160 71	360 182	550 288				
		0	1	2	3	4	5	6

Tabla de valores aproximados de temperatura (° F / ° C) a cada velocidad del ventilador (CFM / CMM)

Configure el enfriamiento automático en “ON” (encendido) u “OFF” (apagado)

Cuando seleccione el enfriamiento automático, el motor continuará operando hasta que el elemento esté suficientemente frío.

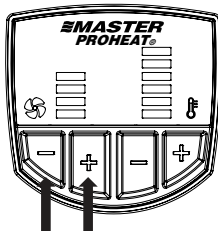

Presione al mismo tiempo y libere. Todos los LED se encienden o apagan

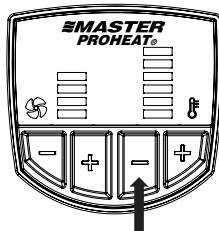

“On”, todas las LED encendidas
“Off”, todas las LED apagadas

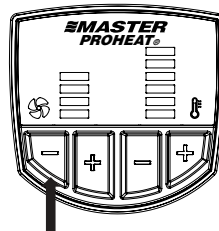

Ingresar

1400A/2400A Pistola térmica LCD programable

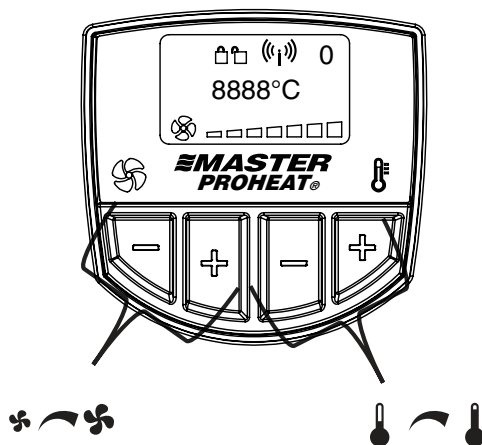

DEFINICIÓN DE LA PANTALLA

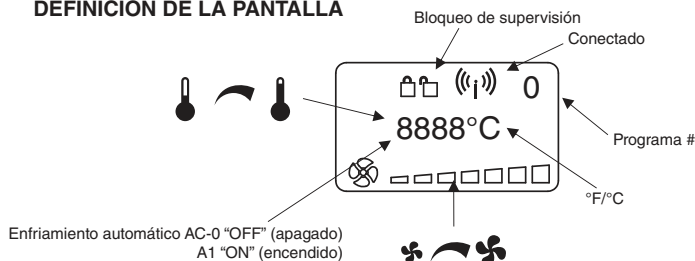

Navegación del menú general

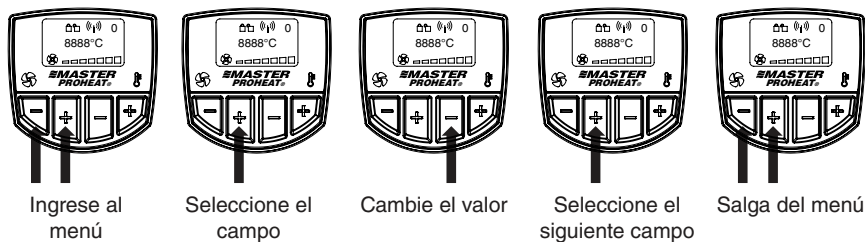

1400A/2400A Programación

Para guardar el programa (hasta 5)



Ingrese al menú - presione al mismo tiempo y libere

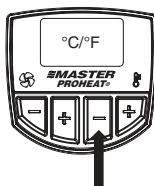

Seleccione °C o °F



Seleccione enfriamiento automático



Configure AC en ON (1) u OFF (0)



Seleccione el programa



Configure el # de programa



Velocidad del ventilador



Configure la velocidad del ventilador



Temperatura



Configure la temperatura



Bloqueo de supervisión

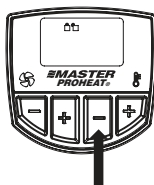

Seleccione el código o salte

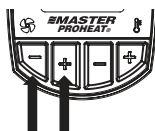

Guarde y salga del menú

Bloqueo de supervisión

Bloquear



Ingrese al menú



Seleccione el bloqueo de supervisión



Configure el código 1-9999 deseado



Salga del menú - la pistola está bloqueada

Desbloquear



Ingrese al menú



Ingrese el código guardado













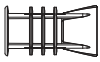







Salga del menú - la pistola está desbloqueada. Guarde y salga del menú

Accesorios

PH-1400A
PH-2400A

PH-1200A
PH-2200A

PH-1100A
PH-2100A

35678		●	●	●
35677		●	●	●
35016		●	●	●
35260		●	●	●
35017		●	●	●
35261		●	●	●
35263		●	●	●
35292		●	●	●
35270		●	●	●
35293		●	●	●
35294		●	●	
35295		●	●	
35271		●	●	
35296		●	●	
35266		●	●	
35267		●	●	
35268		●	●	
35269		●	●	
35669		●	●	

Storage case / Boitier accessoire de rangement / Caja de almacenamiento
Parte número: 35679

Vista despirzada y piezas de repuesto

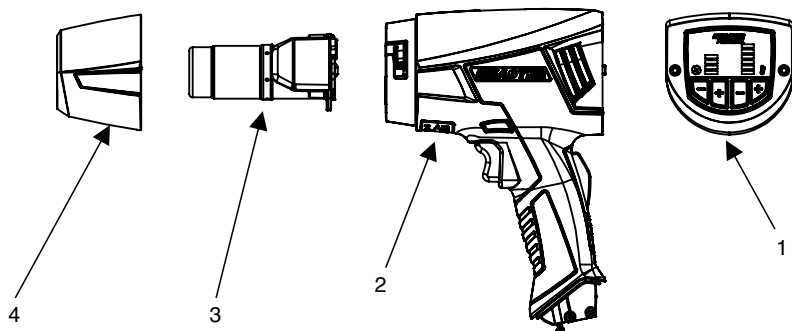

Artículo No.	Parte Número	Descripción
1	30118	PH -1100A/2100A de control
1	30119	PH -1200A/2200A de control
1	30120	PH -1400A/2400A de control
2	30121	Ensamble de Pistola PH Serie A
3	30122	Elemento de conexión PH Serie A 120V
3	30123	Elemento de conexión PH Serie A 230V
4	30124	Cono de nariz PH Serie A
5	30125	Cable PH Serie A 120V 6FT
5	30126	Cable PH Serie A 230V UK Conector 6 FT
5	30127	Cable PH Serie A 230V EU Conector 6 FT

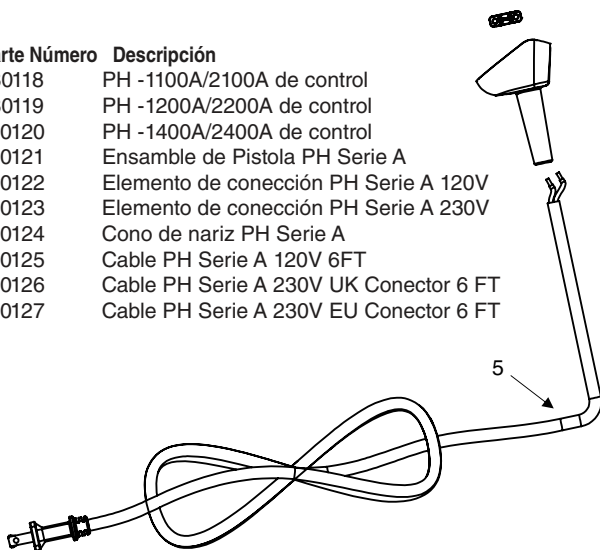

Todas las reparaciones y trabajos de mantenimiento deben ser realizados por un técnico de reparación calificado y con experiencia en la reparación de herramientas eléctricas, una organización calificada para proveer el servicio o el departamento de reparaciones de Master Appliance Corp. Por favor contacte al departamento de servicio al cliente de Master para conseguir repuestos originales de Master Appliance o para servicios de reparación.

MASTER

HEAT TOOLS FOR INDUSTRY™



MASTER HEAT GUN®
MASTER VARITEMP®
HEAT GUN



MASTERFLOW®
HEAT BLOWER

Master Appliance Corp.
2420 18th Street
Racine, WI 53403-2381
USA (EEUU)



Phone / Téléphone / Teléfono:
+1- 262-633-7791
Fax / Téléc. : +1- 262-633-9745
sales@masterappliance.com
www.masterappliance.com