

**SAMSUNG**

# USER MANUAL



## Pro TV - Terrace Edition

## BHT

Thank you for purchasing this Samsung product.

To receive more complete service, please register your product at [www.samsung.com](http://www.samsung.com)



Model \_\_\_\_\_ Serial No. \_\_\_\_\_

If you have any questions, please call us at 1-800-SAMSUNG (1-800-726-7864) for assistance.

# Before Reading This User Manual

This TV comes with this user manual and an embedded e-Manual.

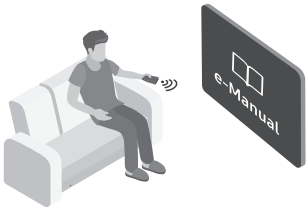



Before reading this user manual, review the following:

	<p><b>User Manual</b></p>	<p>Read this provided user manual to see information about product safety, installation, accessories, initial configuration, and product specifications.</p>
	<p><b>e-Manual</b></p>	<p>For more information about this TV, read the e-Manual embedded in the product.</p> <ul style="list-style-type: none"> <li>To open the e-Manual,           <ul style="list-style-type: none"> <li>  <b>Settings &gt; Support &gt; Open e-Manual</b></li> </ul> </li> </ul>





Scan this QR code with your smart device to visit Samsung's online Customer Service Center. (USA Only) You can also use your PC to visit "www.samsung.com" and click Support. On the website, you can download the manuals and see its contents on your PC or mobile device.

## Learning the e-Manual's assistance functions

	<p><b>Search</b></p>	<p>Select an item from the search results to load the corresponding page.</p>
	<p><b>Index</b></p>	<p>Select a keyword to navigate to the relevant page.</p>
	<p><b>Sitemap</b></p>	<p>It displays the lists for each item in e-Manual.</p>
	<p><b>Recently Viewed Topics</b></p>	<p>Select a topic from the list of recently viewed topics.</p>

- Some menu screens cannot be accessed from the e-Manual.

## Learning the functions of the buttons that appear on e-Manual topic pages

	<p><b>Try Now</b></p>	<p>Allows you to access the corresponding menu item and try out the feature right away.</p>
	<p><b>Link</b></p>	<p>Access an underlined topic referred to on an e-Manual page immediately.</p>

# Warning! Important Safety Instructions

Please read the Safety Instructions before using your TV.

Refer to the table below for an explanation of symbols which may be on your Samsung product.

CAUTION			Class II product: This symbol indicates that a safety connection to electrical earth (ground) is not required. If this symbol is not present on a product with a power cord, the product <b>MUST</b> have a reliable connection to protective earth (ground).
RISK OF ELECTRIC SHOCK. DO NOT OPEN.			
CAUTION: TO REDUCE THE RISK OF ELECTRIC SHOCK, DO NOT REMOVE COVER (OR BACK). THERE ARE NO USER SERVICEABLE PARTS INSIDE. REFER ALL SERVICING TO QUALIFIED PERSONNEL.			AC voltage: Rated voltage marked with this symbol is AC voltage.
	This symbol indicates that high voltage is present inside. It is dangerous to make any kind of contact with any internal part of this product.		DC voltage: Rated voltage marked with this symbol is DC voltage.
	This symbol indicates that this product has included important literature concerning operation and maintenance.		Caution. Consult instructions for use: This symbol instructs the user to consult the user manual for further safety related information.

- Do not place this apparatus near or over a radiator or heat register, or where it is exposed to direct sunlight.
- This apparatus uses batteries. In your community, there might be environmental regulations that require you to dispose of these batteries properly. Please contact your local authorities for disposal or recycling information.
- Do not overload wall outlets, extension cords, or adaptors beyond their capacity, since this can result in fire or electric shock.
- Power-supply cords should be placed so that they are not likely to be walked on or pinched by items placed upon or against them. Pay particular attention to cords at the plug end, at wall outlets, and at the point where they exit from the appliance.
- To protect this apparatus from a lightning storm, or when left unattended and unused for long periods of time, unplug it from the wall outlet and disconnect the antenna or cable system. This will prevent damage to the set due to lightning and power line surges.
- Before plugging in the AC power cord of the TV, make sure that the operational voltage of the TV matches the voltage of your local electrical power supply. Refer to the power specifications section of the manual and/or the power supply label on the product for voltage and amperage information.
- Never insert anything metallic into the open parts of this apparatus. This may cause electric shock.
- To avoid electric shock, never touch the inside of this apparatus. Only a qualified technician should open this apparatus.

- Be sure to plug in the power cord until it is firmly seated. When unplugging the power cord from a wall outlet, always pull on the power cord's plug. Never unplug it by pulling on the power cord. Do not touch the power cord with wet hands.
- If this apparatus does not operate normally - in particular, if there are any unusual sounds or smells coming from it - unplug it immediately and contact an authorized dealer or Samsung service center.
- Be sure to pull the power plug out of the outlet if the TV is to remain unused or if you are going to leave the house for an extended period of time (especially when children, elderly, or disabled people will be left alone in the house).
  - Accumulated dust can cause an electric shock, an electric leakage, or a fire by causing the power cord to generate sparks and heat or by causing the insulation to deteriorate.
- Be sure to contact an authorized Samsung service center for information if you intend to install your TV in a location with heavy dust, high or low temperatures, high humidity, chemical substances, or where it will operate 24 hours a day such as in an airport, a train station, etc. Failure to do so may lead to serious damage to your TV.
- Use only a properly grounded plug and wall outlet.
  - An improper ground may cause electric shock or equipment damage. (Class I Equipment only.)
- To turn off this apparatus completely, disconnect it from the wall outlet. To ensure you can unplug this apparatus quickly if necessary, make sure that the wall outlet and power plug are readily accessible.
- Store the accessories (batteries, etc.) in a location safely out of the reach of children.
- Do not drop or strike the product. If the product is damaged, disconnect the power cord and contact a Samsung service center.
- To clean this apparatus, unplug the power cord from the wall outlet and wipe the product with a soft, dry cloth. Do not use any chemicals such as wax, benzene, alcohol, thinners, insecticide, air fresheners, lubricants, or detergents. These chemicals can damage the appearance of the TV or erase the printing on the product.
- Do not dispose of batteries in a fire.
- Do not short-circuit, disassemble, or overheat the batteries.
- **CAUTION:** There is danger of an explosion if you replace the batteries used in the remote with the wrong type of battery. Replace only with the same or equivalent type.
- **WARNING - TO PREVENT THE SPREAD OF FIRE, KEEP CANDLES AND OTHER ITEMS WITH OPEN FLAMES AWAY FROM THIS PRODUCT AT ALL TIMES.**
- Use care when touching the TV after it has been on for some time. Some parts can be warm to the touch.
- **State of California Proposition 65 Warning**  
 **WARNING:** Cancer and Reproductive Harm - [www.P65Warnings.ca.gov](http://www.P65Warnings.ca.gov)



## Internet security

Samsung takes a number of steps to protect its Internet-compatible Smart TVs against unauthorized incursions and hacking. For example, certain sensitive communications between the TV and the Internet servers are encrypted. In addition, the TV's operating system has adopted controls to prevent the installation of unauthorized applications. Although we take steps to protect your Smart TV and personal information, no Internet-connected device or transmission is completely secure. We therefore encourage you to take additional steps to safeguard your TV, secure your Internet connection, and minimize the risk of unauthorized access. These steps are listed below:

- When Samsung releases software updates to improve the security of your TV, you should promptly install these updates. To automatically receive these updates, turn on **OTN update** in the TV's menu (**Admin menu > System > OTN update** / For more information refer to 17 page). When an update is available, a popup message appears on the TV screen. Accept the software download and update by selecting **Yes** when prompted. Take steps to secure your wireless access point and network. Your access point's manual should provide additional details about how to implement the following measures:
  - Secure your wireless access point's management settings with a unique password to prevent unauthorized changes to security related settings.
  - Implement standard encryption (e.g., WPA2 encryption) on your wireless access point to secure your wireless network signal.
  - Secure access to your wireless network with a hard-to-guess password.
  - Confirm your access point's firewall setting is enabled (if so equipped).
  - Make sure that all your Internet-connected devices are behind your network's firewall.
  - If your access point or modem has a standby mode button, use it to disconnect your home network from the Internet when it is not in use.
- Use strong passwords for all your Internet accounts (Netflix, Facebook, etc.).
- If any unexpected messages appear on your TV screen requesting permission to link a device or enable a remote session, do NOT accept.
- Do not visit suspicious web sites and do not install any suspicious programs. We recommend that users install only those authorized apps provided by Samsung through Samsung Smart Hub.

Figures and illustrations in this User Manual are provided for reference only and may differ from the actual product appearance. Product design and specifications may change without notice.

# Contents

	Before Reading This User Manual	2
	Warning! Important Safety Instructions	3
<b>01</b>	<b>Package Content</b>	
	Using the Holder-Cable	7
<b>02</b>	<b>TV Installation</b>	
	Planning the location	9
	Media Bay	9
	Before connecting cables	9
	Mounting the TV on a wall	12
	Providing proper ventilation for your TV	13
	Durability	14
<b>03</b>	<b>The Samsung Smart Remote</b>	
	About the Buttons on the Samsung Smart Remote	15
	Pairing the TV to the Samsung Smart Remote	16
	Installing batteries into the Samsung Smart Remote	16
<b>04</b>	<b>Initial Setup</b>	
	Using the TV Controller	17
<b>05</b>	<b>Using the Samsung Business TV app</b>	
	Downloading the mobile app	18
	Quick guide for the business solution	18
<b>06</b>	<b>Connecting the HDBase-T</b>	
	General	19
	Guidelines for connection	19
	Constraints	20
<b>07</b>	<b>Using the Outdoor Mode</b>	
	Temperature protection	21
<b>08</b>	<b>Using the Adaptive Picture</b>	
<b>09</b>	<b>Troubleshooting and Maintenance</b>	
	Troubleshooting	22
	What is Remote Support?	23
	Eco Sensor and screen brightness	24
	Caring for the TV	24
<b>10</b>	<b>Specifications and Other Information</b>	
	Specifications	25
	Environmental Considerations	26
	Decreasing power consumption	26
	Dimensions	27
	Licenses	27

# 01 Package Content

Make sure the following items are included with your TV. If any items are missing, contact your dealer.

- Samsung Smart Remote & Batteries (AA x 2)
- User Manual
- Warranty Card / Regulatory Guide
- Power Cord

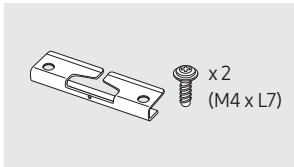

Holder-Cable

- The items' colors and shapes may vary depending on the models.
- Cables not included can be purchased separately.
- Check for any accessories hidden behind or in the packing materials when opening the box.

## Using the Holder-Cable

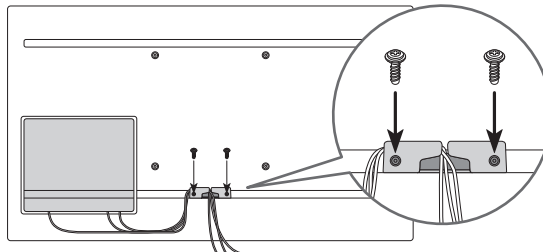

The screen can be damaged from direct pressure when handled incorrectly. As shown in the figure, make sure to grip the edges of the screen when you lift the TV.

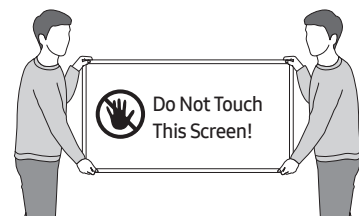

## 02 TV Installation



- TV screen must not be exposed to direct sunlight.
  - If the TV screen is exposed to direct sunlight, it can develop dark areas. This is a common symptom of LCD Panel and dark areas will disappear when the screen is taken out of direct sunlight.
  - Continuous exposure to direct sunlight may cause damage to the TV screen.
- The brightness sensor, which is located at the bottom right side of the product, should not be covered by any object and totally exposed to outside.
  - The TV will activate "Screen Protection Mode" if it senses too much brightness in the surrounding area. This will lower the screen's brightness to protect the TV.
- For the stable use of the product, it should be installed in a place where there is no risk of freezing due to snow accumulation or exposure to rain for a long time.
- It cannot be installed in a recessed space.

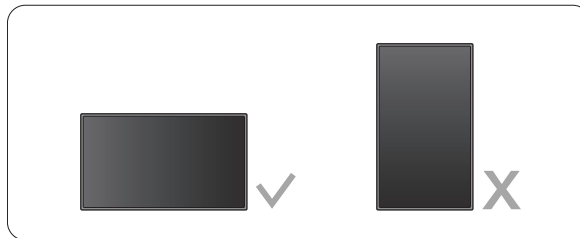

- Do not install the product by using a separate enclosure.
- Do not install the product vertically.



## Planning the location

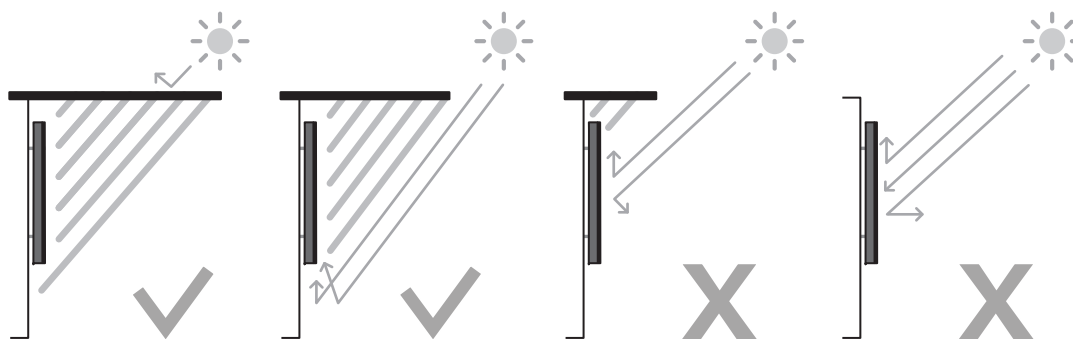

## Media Bay

- Pro TV - Terrace Edition provides space (Media Bay) to install Media Players where Weather-Resistant is guaranteed on the rear of the product.
- The media player listed below can be installed on the rear space (Media Bay) of the product.
  - Media player: Amazon Fire Stick, Google Chromecast, Roku Ultra Streaming M Player
- Make sure to close the cover and fasten the screws to ensure it is water tight. (Use the provided screws. Otherwise, it may cause problems such as improper Weather-Resistant.)

Media Bay Dimensions (W x H x D)	8.3 x 10.6 x 1.0 inches (210.0 x 270.0 x 25.0 mm)
Media player Installation space (W x H x D)	5.5 x 7.9 x 1.0 inches (140.0 x 200.0 x 25.0 mm)

## Before connecting cables

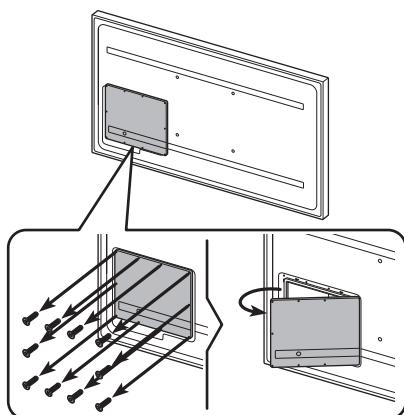

1. Unfasten the screws, then open the cover.

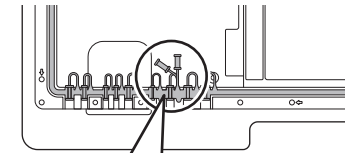

- Remove the appropriate silicone bar for the thickness of the cable to connect.

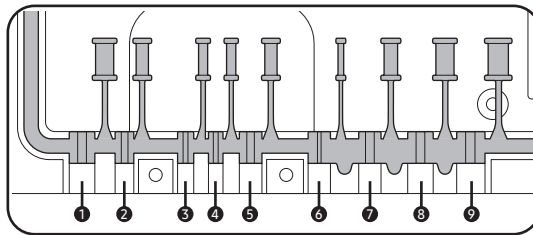
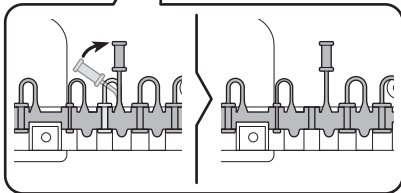

Different hole sizes and corresponding cable thickness for each:

Position	1	2	3	4	5	6	7	8	9
Cable diameter ( $\Phi$ mm)	$\Phi$ 7.0	$\Phi$ 4.0	$\Phi$ 3.0	$\Phi$ 3.0	$\Phi$ 5.5	$\Phi$ 1.6	$\Phi$ 5.5	$\Phi$ 7.0	$\Phi$ 8.0

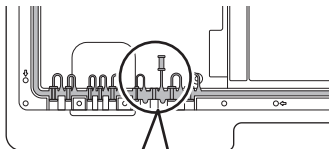

- Insert the appropriate cable into the hole from which the silicone bar was removed.

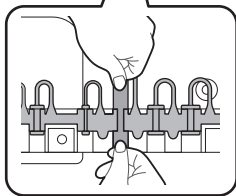

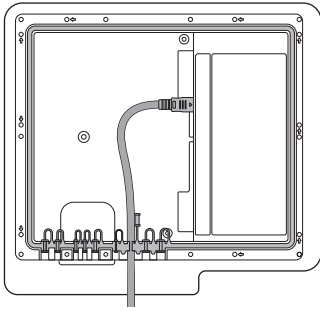

4. The cable should be connected as shown.

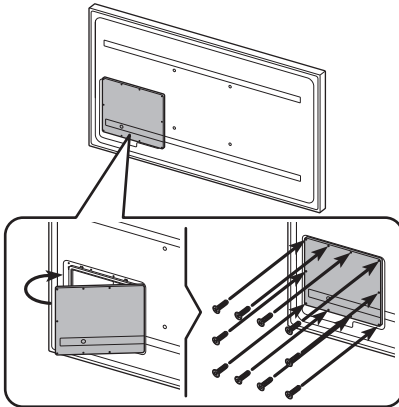

5. Close the cover, then fasten the screws.

- After all the cables are connected, make sure to close the cover and fasten the screws to ensure it is water tight. (Use the provided screws. Otherwise, it may cause problems such as improper Weather-Resistant.)

Recommended torque : 10 - 12 kgf.cm

## Mounting the TV on a wall



Because access to Media Bay of the TV may be limited due to the design of the wall-mount that you use, connecting all cables and devices that you need prior to hanging the TV on the wall is recommended. When connecting additional cables and devices to the TV after hanging on the wall, you may need to separate the TV from wall-mount.



If you mount this TV on a wall, follow the instructions exactly as set out by the manufacturer. If it is not correctly mounted, the TV may slide or fall and cause serious injury to a child or adult and serious damage to the TV.

- Refer to the installation manual included with the Samsung wall mount kit.
- You can mount the TV on the wall using a wall mount kit (sold separately).

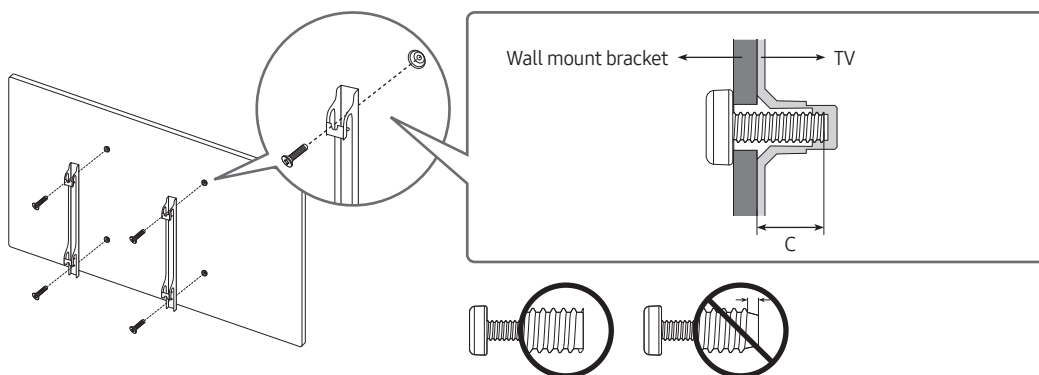

- Samsung Electronics is not responsible for any damage to the product or injury to yourself or others if you choose to install the wall mount on your own.
- You can install your wall mount on a solid wall perpendicular to the floor. Before attaching the wall mount to surfaces other than plaster board, contact your nearest dealer for additional information. If you install the TV on a ceiling or slanted wall, it may fall and result in severe personal injury.
- When installing a wall mount kit, we recommend you fasten all four VESA screws.
- If you want to install a wall mount kit that attaches to the wall using two top screws only, be sure to use a Samsung wall mount kit that supports this type of installation. (You may not be able to purchase this type of wall mount kit, depending on the geographical region.)
- Standard dimensions for wall mount kits are shown in the table on the next page.
- If you are installing a third-party wall mount, note that the length of the screws you can use to attach the TV to the wall mount is shown in column C in the table on the next page.

TV size in inches	VESA screw hole specs (A * B) in millimeters	C (mm)	Standard Screw	Pitch (mm)	Quantity
55	200 x 200	11.8	M8	1.5	4
65-75	400 x 400				

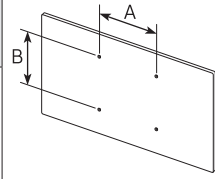

- Recommended torque : 10 - 12 kgf.cm



**Do not install your wall mount kit while your TV is turned on. This may result in personal injury from electric shock.**

- Do not use screws that are longer than the standard dimension or do not comply with the VESA standard screw specifications. Screws that are too long may cause damage to the inside of the TV set.
- For wall mounts that do not comply with the VESA standard screw specifications, the length of the screws may differ depending on the wall mount specifications.
- Do not fasten the screws too firmly. This may damage the product or cause the product to fall, leading to personal injury. Samsung is not liable for these kinds of accidents.
- Samsung is not liable for product damage or personal injury when a non-VESA or non-specified wall mount is used or when the consumer fails to follow the product installation instructions.
- Always have two people mount the TV onto a wall.
- **WARNING:** This apparatus must be securely attached to the wall.  
"Tipping, shaking, or rocking the machine may cause injury/death." (CSA60065)

## Providing proper ventilation for your TV

When you install your TV, maintain a distance of at least 1.5 inches (38 mm) between the TV and other objects (walls, cabinet sides, etc.) to ensure proper ventilation. Failing to maintain proper ventilation may result in a fire or a problem with the product caused by an increase in its internal temperature.

- When you install your TV with a wall mount, we strongly recommend you use parts provided by Samsung Electronics only. Using parts provided by another manufacturer may cause difficulties with the product or result in injury caused by the product falling.

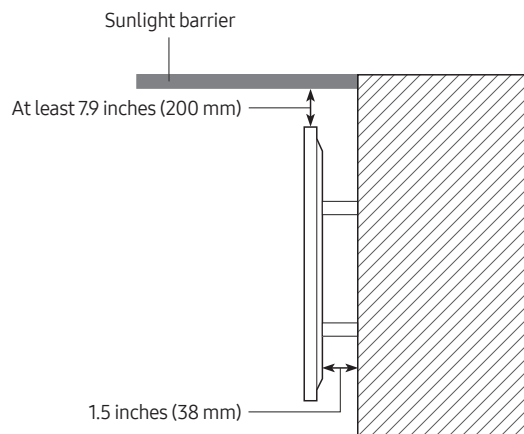

## Durability

- The TV provides the robust durability by IP55 so that it can be used in outdoor environment (when installed and used as per the instructions in this User Manual).

Protection against solids	IP		Protection against water
	5	5	
No protection	0	0	No protection
Solids > 50 mm	1	1	Vertically falling water
Solids > 12 mm	2	2	Vertically water - enclosure tilted 15°
Solids > 2.5 mm	3	3	Sprayed water 60° from vertical
Solids > 1.0 mm	4	4	Splashed water from all directions
Dust Protected	5	5	Hosing jets from all directions
Dust tight	6	6	Strong hosing jets from all directions
-		7	Temporary Immersion: 1 m for 30 minutes
-		8	Immersion: manufacturer defined depth and time

Despite the IP55 and IP56 ratings, your TV and remote control are not impervious to water damage in any situation. To help prevent damage to your products, avoid the products being subjected to:

- Water projected by a source greater than 6.3 mm against enclosure from any direction or submersion in water.
- Water projected at greater than 30 KPa (4.4 PSI) with a water volume greater than 12.5 litres/minute for more than 3 minutes and extreme weather conditions.

If you have purchased or been provided a Dust Cover in the box with the TV, be sure to apply the Dust Cover to the TV whenever the TV is not in use for an extended period of time.

The Dust Cover will help prevent dust, dirt, and more from accumulating on the TV. Please refer to the guide provided with the Dust Cover for installation/usage guidelines.

# 03 The Samsung Smart Remote

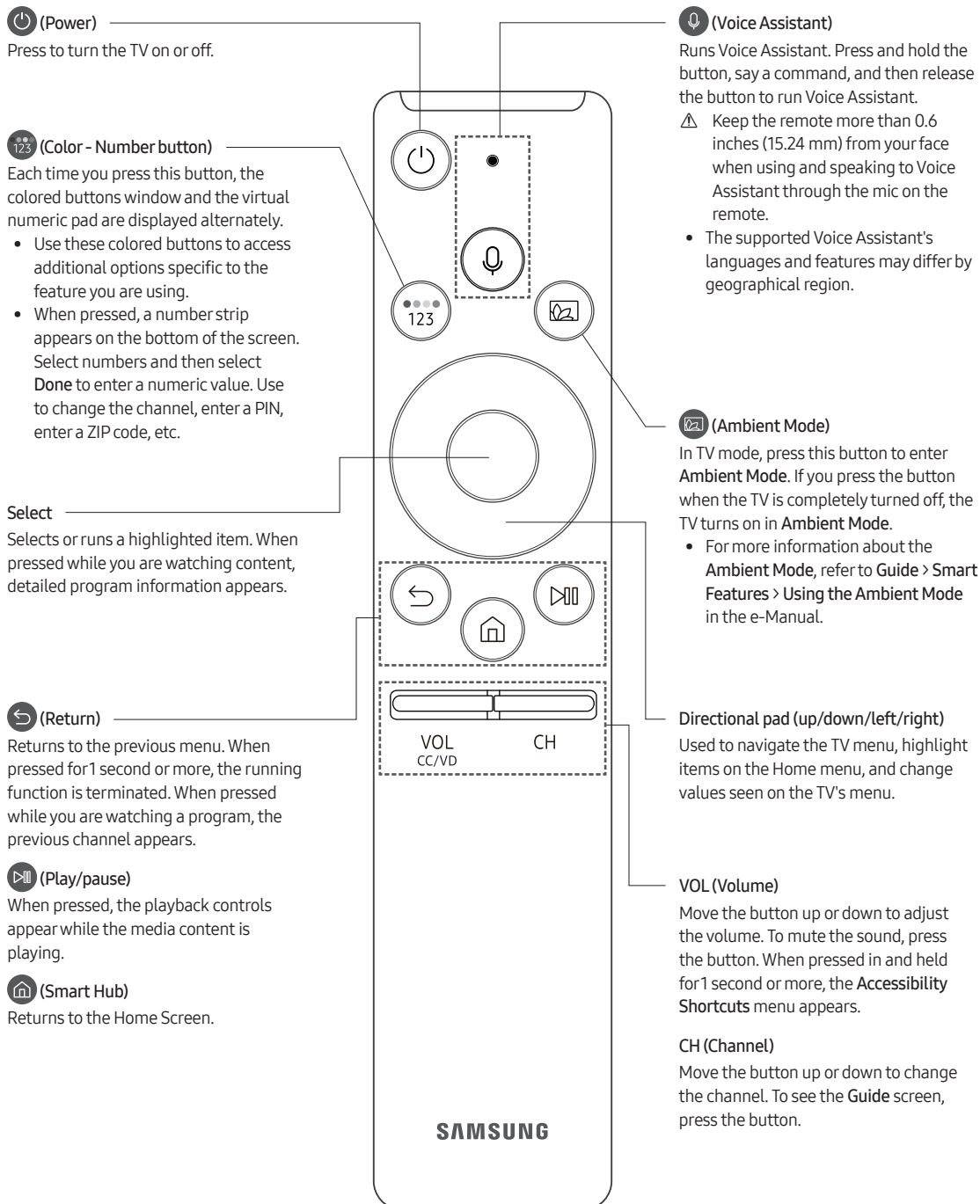

## About the Buttons on the Samsung Smart Remote

- The images, buttons, and functions of the Samsung Smart Remote may differ depending on the model.
- The Universal Remote function operates normally only when you use the Samsung Smart Remote that comes with the TV.

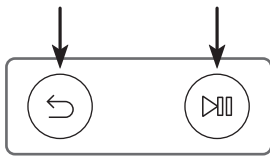

## Pairing the TV to the Samsung Smart Remote



When you turn on the TV for the first time, the Samsung Smart Remote pairs to the TV automatically. If the Samsung Smart Remote does not pair to the TV automatically, point it at the remote control sensor of the TV, and then press and hold the buttons labeled  and  as shown in the figure on the left simultaneously for 3 seconds or more.

## Installing batteries into the Samsung Smart Remote

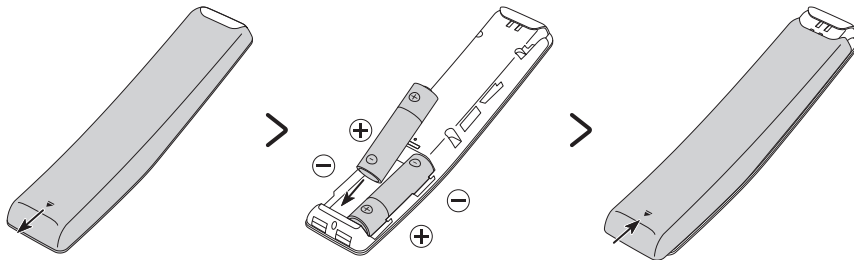

To install the batteries, push the rear cover open in the direction of the arrow at the bottom of the illustration, and then insert the batteries as shown in the figure. Make sure that the positive and negative ends are facing in the correct direction. Close the rear cover as shown.

- Alkaline batteries are recommended for longer battery life.



# 04 Initial Setup

When you turn on your TV for the first time, it immediately starts the Initial Setup. Follow the instructions displayed on the screen and configure the TV's basic settings to suit your viewing environment.

## Using the TV Controller

You can turn on the TV with the **TV Controller** button at the bottom of the TV, and then use the **Control menu**. The **Control menu** appears when the **TV Controller** button is pressed while the TV is On. For more information about its usage, refer to the figure below.

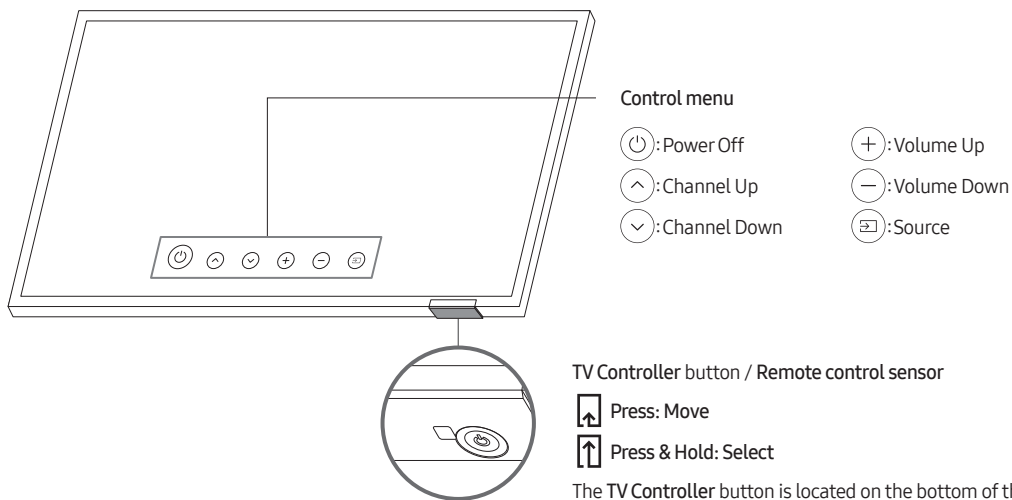

TV Controller button / Remote control sensor

- ⬅️ Press: Move
- ➡️ Press & Hold: Select

The TV Controller button is located on the bottom of the TV.



# 05 Using the Samsung Business TV app

## Downloading the mobile app

To use the Samsung Business TV app on your TV, install the downloaded mobile app on your mobile device. Install the Samsung Business TV app after searching from Play Store or App Store. The mobile app (only for Android user), and user manual can be downloaded at <http://www.samsung.com/displaysolutions>.

- Versions supported: Android 6.0 or later/iOS 9.0 or later
- The Business TV app on the Home screen is automatically installed when you consent to the Service agreement and the collection and use of personal information while your TV is connected to the Internet.

## Quick guide for the business solution

- **Using the On/Off timer**  
 Settings > General > System Manager > Time > On Timer / Off Timer  
You can turn on or off the TV on the desired day and time.
- **Setting to automatically run the Samsung Business TV app**  
 Settings > General > Smart Features > Autorun Samsung Business TV App  
You can set whether or not to run the Business TV app automatically when you turn on the TV. It takes about 40 seconds to automatically run the app.
- **Setting the TV button lock**  
\* Admin menu > Menu OSD > Panel button lock  
You can set to enable or disable the buttons at the bottom of the TV.
  - **Lock:** Impossible to operate the buttons
  - **Unlock:** Possible to operate the buttons
  - **OnlyPower:** Possible to operate only the power
- **Setting the USB port lock**  
\* Admin menu > Security Mode : On > USB  
Even if a USB device is connected to the TV, you can lock it not to watch its content.
  - **Enable:** Possible to connect the USB device
  - **Disable:** Impossible to connect the USB device
- **Updating the OTN**  
\* Admin menu > System > OTN update  
You can set to update the firmware automatically or manually.
- **Connecting a mobile device**  
 > Mobile Connection  
To use Screen Sharing (Smart View), run the Mobile Connection app on your TV.

- \*: The Admin menu can be entered by pressing a combination of VOL > UP > DOWN > ENTER on the remote control in order.



The recommended daily operation time of this product is less than 16 hours.  
(The total usage time is guaranteed up to 30,000 hours. If the product has been used for over 16 hours or its total usage time is over 30,000 hours, the warranty may be voided.)

# 06 Connecting the HDBase-T

HDBase-T connection of Pro TV - Terrace Edition is built-in for transmission of audio and video data. It does not support transmission of power, Ethernet and control signals including IR and RS232.

## General

- The appearance may differ depending on the product.
- Connecting parts may differ in different products.
- Data transmission is not available if HDBase-T (Rx) is connected to HDBase-T (Tx) through a hub.
- While installing the product, be sure to use the cables and TX devices certified by the HDBase-T Alliance.
- When connecting an external device via HDBase-T, for the maximum resolution, use a certified TX device that supports 4K30 Hz.
- This port (HDBT port on the TV) does not support ARC (eARC).

## Guidelines for connection

- HDBase-T (Tx) transmits data from an external device to HDBase-T (Rx). Only 1:1 connection is available between devices. Make sure to connect them via a LAN (CAT6 or higher quality) cable.
- HDBase-T works with unshielded twisted pair (UTP) or shielded twisted pair (STP) cables; but, to ensure CE compliance, STP cables and STP Connectors are required. STP cable and connectors are recommended to safeguard against unpredictable environmental electrical noise which may impact performance. It is recommended to use an STP cable to maximize performance. Using a UTP cable or patch may decrease performance.
- Before replacing the external device, first remove the HDBT LAN (CAT6 or higher quality) cable.

## Constraints

- When connecting an external device via HDBase-T, there may be restrictions during communication between devices.
- When connection a gaming device via HDBase-T, the related functions and screen resolution may not be supported smoothly.

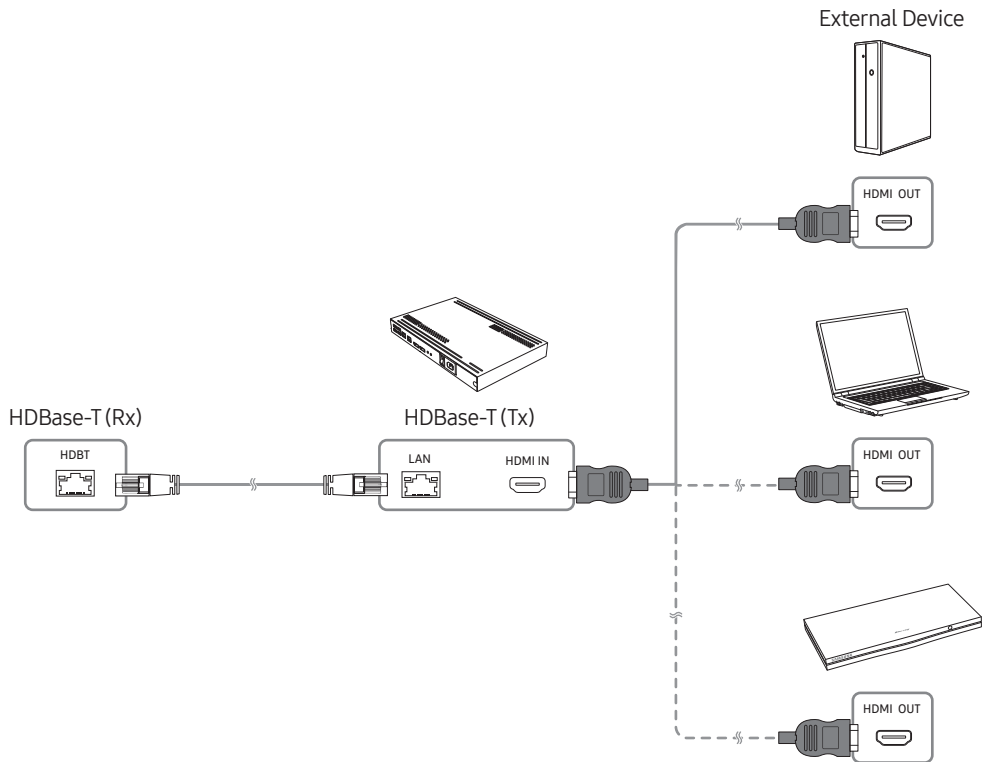

## 07 Using the Outdoor Mode

 >  Settings > General > System Manager > Outdoor Mode

Outdoor TV provides an optimal viewing experience under 0°C (32°F) to 50°C (122°F).

- In low temperature below 10°C (50°F), motion blur may occur due to liquid crystal characteristics.
- To view the TV under low temperature below 10°C (50°F), you can use the **Outdoor Mode** for stable startup.
- **Outdoor Mode** keeps the startup stable by operating the TV backlight when the weather is very cold.
- When **Outdoor Mode** is active, be sure to keep the power supply connected.
- Even in standby mode for **Outdoor Mode**, power may be consumed as follows:
  - 55": MAX 250 W / 65": MAX 300 W / 75": MAX 400 W
- **Outdoor Mode** operates in standby and the screen may appear gray.

### Temperature protection

- At the temperature above 45°C (113°F), the luminance may be lowered to protect the product. This option works regardless of **Outdoor Mode** activation.

## 08 Using the Adaptive Picture

 >  Settings > General > Intelligent Mode Settings > Adaptive Picture

Optimizes brightness and provides the best picture quality in real time, based on the lighting condition and the content you're viewing.

- The **Adaptive Picture** in Pro TV - Terrace Edition automatically optimizes **Brightness** and **Contrast** in real time, making the content you are currently watching the best quality even in bright or dark conditions.

# 09 Troubleshooting and Maintenance

## Troubleshooting

If the TV seems to have a problem, first review this list of possible problems and solutions. Alternatively, review the Troubleshooting or FAQ Section in the e-Manual. If none of the troubleshooting tips apply, please visit "www.samsung.com" and click Support or contact the Samsung service center listed on the back cover of this manual.

- For detailed information on troubleshooting, watch the troubleshooting videos at [www.samsung.com/spsn](http://www.samsung.com/spsn).
- This TFT LED panel is made up of sub pixels which require sophisticated technology to produce. There may be, however, a few bright or dark pixels on the screen. These pixels will have no impact on the performance of the product.
- To keep your TV in optimum condition, upgrade to the latest software. Use the **Update Now** functions on the TV's menu (🏠 > ⚙️ Settings > Support > Software Update > Update Now).

### The TV won't turn on.

- Make sure that the AC power cord is securely plugged in to the TV and the wall outlet.
- Make sure that the wall outlet is working and the power indicator at the bottom of the TV is lit and glowing a solid red.
- Try pressing the **TV Controller** button at the bottom of the TV to make sure that the problem is not with the remote control. If the TV turns on, refer to "The remote control does not work."

### There is no picture/video/sound, or a distorted picture/video/sound from an external device, or "Weak or No Signal" is displayed on the TV, or you cannot find a channel.

- Perform a TV self diagnosis to determine if the problem is caused by the TV or the device (🏠 > ⚙️ Settings > Support > Device Care > Self Diagnosis > Picture Test or Sound Test).
- If the test results are normal, make sure the connection to the device is correct and that all cables are fully inserted.
- Remove and reconnect all cables connected to the TV and the external devices. Try new cables if possible and confirm that the correct input source has been selected (🏠 > 📺 Source).
- Reboot the connected devices by unplugging each device's power cord and then plugging it in again. If the issue persists, refer to the connection guide in the user manual of the connected device.
- If you are not using a cable box or satellite box, and your TV is receiving TV signals from an antenna or a cable wall connector, run **Auto Program** to search for channels (🏠 > ⚙️ Settings > Broadcasting > Auto Program).

### The remote control does not work.

- Check if the power indicator at the bottom of the TV blinks when you press the remote's Power button. If it does not, replace the remote control's batteries.
- Make sure that the batteries are installed with their poles (+/-) in the correct direction.
- Try pointing the remote directly at the TV from 5 ft. to 6 ft. (1.5-1.8 m) away.
- If your TV came with a Samsung Smart Remote (Bluetooth Remote), make sure to pair the remote to the TV.

### The cable box or satellite box remote control doesn't turn the TV on or off or adjust the volume.

- Program the cable box or satellite box remote control to operate the TV. Refer to the cable box or satellite box user manual for the SAMSUNG TV code.

### The TV settings are lost after 5 minutes.

- The TV is in the **Retail Mode**. Change the **Usage Mode** in the **System Manager** Menu to **Home Mode** (🏠 > ⚙️ **Settings** > **General** > **System Manager** > **Usage Mode** > **Home Mode**).

### Intermittent Wi-Fi

- Make sure the TV has a network connection (🏠 > ⚙️ **Settings** > **General** > **Network** > **Network Status**).
- Make sure the Wi-Fi password is entered correctly.
- Check the distance between the TV and the modem or access point. The distance should not exceed 50 ft (15.2 m).
- Reduce interference by not using or turning off wireless devices. Also, verify that there are no obstacles between the TV and the modem or access point. (The Wi-Fi strength can be decreased by appliances, cordless phones, stone walls/fireplaces, etc.)
- Contact your Internet Service Provider (ISP) and ask them to reset your network circuit to re-register the MAC addresses of your new modem or access point and the TV.

### Video Apps problems (Youtube etc)

- Change the DNS to 8.8.8.8. Select (🏠 > ⚙️ **Settings** > **General** > **Network** > **Network Status** > **IP Settings** > **DNS Setting** > **Enter manually** > **DNS Server** > enter 8.8.8.8 > **OK**.
- Reset by selecting (🏠 > ⚙️ **Settings** > **Support** > **Device Care** > **Self Diagnosis** > **Reset Smart Hub**.

## What is Remote Support?

Samsung Remote Support service offers you one-on-one support with a Samsung Technician who can remotely:

- Diagnose your TV
- Adjust the TV settings for you
- Perform a factory reset on your TV
- Install recommended firmware updates

## How does Remote Support work?

You can easily get Samsung Remote Support service for your TV.

1. Call the Samsung service center and ask for remote support.
2. Open the menu on your TV, and then go to the **Support** menu. (Home) > Settings > Support)
3. Select **Remote Management**, then read and agree to the service agreements. When the PIN screen appears, provide the PIN number to the technician.
4. The technician will then access your TV.

## Eco Sensor and screen brightness



Eco Sensor adjusts the brightness of the TV automatically. This feature measures the light and optimizes the brightness of the TV automatically to reduce power consumption. If you want to turn this off, go to (Home) > Settings > General > Eco Solution > Ambient Light Detection.

- If the screen is too dark while you are watching TV in a dark environment, it may be due to the **Ambient Light Detection** function.
- The eco sensor is located at the bottom of the TV. Do not block the sensor with any object. This can decrease picture brightness.

## Caring for the TV

- If a sticker was attached to the TV screen, some debris can remain after you remove the sticker. Please clean the debris off before watching TV.
- The exterior and screen of the TV can get scratched during cleaning. Be sure to wipe the exterior and screen carefully using a soft cloth to prevent scratches.
- To clean the screen, turn off the TV, then gently wipe away smudges and fingerprints on the panel with a micro-fiber cloth. Clean the body or panel of the TV with a micro-fiber cloth dampened with a small amount of water. After that, remove the moisture with a dry cloth. While cleaning, do not apply strong force to the surface of the panel because it can damage the panel. Never use flammable liquids (benzene, thinner, etc.) or a cleaning agent. For stubborn smudges, spray a small amount of screen cleaner on a micro-fiber cloth, and then use the cloth to wipe away the smudges.
- Chemical detergents may cause problems on the surface of the product.



# 10 Specifications and Other Information

## Specifications

Model Name	BH55T	BH65T
Display Resolution	3840 x 2160	3840 x 2160
Screen Size Diagonal Measured Diagonally	55" Class 54.6 inches	65" Class 64.5 inches
Sound (Output)	20 W	20 W
Dimensions (W x H x D) Body	49.1 x 28.4 x 2.4 inches (1247.4 x 720.9 x 59.8 mm)	57.7 x 33.5 x 2.4 inches (1466.3 x 851.1 x 59.8 mm)
Package	55.3 x 33.3 x 8.2 inches (1404.0 x 846.0 x 208.0 mm)	67.3 x 40.7 x 8.5 inches (1710.0 x 1035.0 x 215.0 mm)
Weight Without Stand	64.6 lbs (29.3 kg)	85.8 lbs (38.9 kg)
Package	79.6 lbs (36.1 kg)	106.3 lbs (48.2 kg)
Model Name	BH75T	
Display Resolution	3840 x 2160	
Screen Size Diagonal Measured Diagonally	75" Class 74.5 inches	
Sound (Output)	20 W	
Dimensions (W x H x D) Body	66.6 x 38.6 x 2.4 inches (1692.0 x 981.6 x 59.8 mm)	
Package	73.2 x 44.9 x 8.5 inches (1859.0 x 1141.0 x 215.0 mm)	
Weight Without Stand	110.9 lbs (50.3 kg)	
Package	136.2 lbs (61.8 kg)	

## Environmental Considerations

Operating Temperature	-22°F to 122°F (-30°C to 50°C)
Operating Humidity	10% to 80%, non-condensing
Storage Temperature	-4°F to 122°F (-20°C to 50°C)
Storage Humidity	5% to 95%, non-condensing

### Notes

- Design and specifications are subject to change without prior notice.
- This device is a Class B digital apparatus.
- For information about the power supply, and more information about power consumption, refer to the information on the label attached to the product.
  - On most models, the label is attached to the back of the TV. (On some models, the label is inside the cover terminal.)
- Your TV and its accessories may look different than the product images presented in this manual, depending on the model.
- All drawings are not necessarily to scale. Some dimensions are subject to change without prior notice. Refer to the dimensions before installing your TV. Not responsible for typographical or printed errors.
- To connect a LAN cable, use a CAT 7 (\*STP type) cable for the Internet connection. (100/10 Mbps)
  - \* Shielded Twisted Pair

## Decreasing power consumption

When you shut the TV off, it enters Standby mode. In Standby mode, it continues to draw a small amount of power. To decrease power consumption, unplug the power cord when you don't intend to use the TV for a long time.

## Dimensions

Back panel detail / Rear view

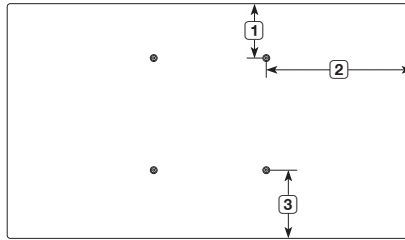

- The displayed image may differ from your TV, depending on the model.

(Unit: inches)

Model name	1	2	3
BH55T	10.0	20.6	10.5
BH65T	7.0	20.9	10.3
BH75T	11.3	25.4	11.3

## Licenses



The terms HDMI and HDMI High-Definition Multimedia Interface, and the HDMI Logo are trademarks or registered trademarks of HDMI Licensing LLC in the United States and other countries.

This page is intentionally  
left blank.

**SAMSUNG**

# GUIDE D'UTILISATION



**Pro TV - Terrace Edition**

**BHT**

Merci d'avoir acheté ce produit Samsung.

Pour recevoir une plus vaste gamme de services, enregistrez votre produit au [www.samsung.com](http://www.samsung.com)

Modèle \_\_\_\_\_ No de série \_\_\_\_\_

Pour de plus amples renseignements ou pour obtenir de l'aide, composez le 1-800-SAMSUNG (1-800-726-7864).

# Avant de lire le guide d'utilisation.

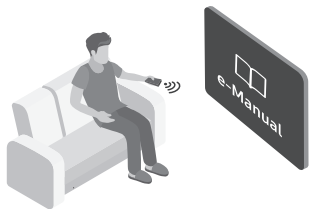

Ce téléviseur comprend un guide d'utilisation et un guide électronique intégré.

Avant de lire ce guide d'utilisation, revoyez ce qui suit :

	<b>Guide de l'utilisateur</b>	Veillez lire le contenu de ce guide d'utilisation pour avoir de l'information sur la sécurité du produit, l'installation, les accessoires, la configuration initiale et les spécifications du produit.
	<b>e-Manual</b>	Pour avoir de plus amples renseignements au sujet du téléviseur, consultez le guide électronique intégré au téléviseur. <ul style="list-style-type: none"><li>• Pour ouvrir le e-Manual, 🏠 &gt; ⚙️ Paramètres &gt; Support tech. &gt; Ouvrir e-Manual</li></ul>



Sur le site Web ([www.samsung.com](http://www.samsung.com)), vous pouvez télécharger le guide d'utilisation et voir son contenu sur votre ordinateur ou votre appareil mobile.

## Découvrir les fonctions d'assistance du guide électronique

	<b>Recherche</b>	Sélectionnez un élément à partir des résultats de la recherche pour charger la page correspondante.
<b>A-Z</b>	<b>Index</b>	permet de sélectionner un mot clé pour aller à la page pertinente.
	<b>Plan du site</b>	Elle affiche la liste de chaque élément du e-Manual.
	<b>Regardé récemment</b>	permet de sélectionner un sujet dans la liste des rubriques récemment consultées.

- Le guide électronique ne permet pas d'accéder à certains menus à l'écran.







## Découvrir les fonctions qui s'affichent sur les pages du guide électronique

	<b>Essayer maintenant</b>	vous permet d'accéder à l'élément correspondant du menu et de faire l'essai de la fonction sur-le-champ.
	<b>Lier</b>	Vous pouvez accéder à un thème souligné qui vous donne immédiatement accès à une page du e-Manual.

# Avertissement! Consignes de sécurité importantes

Avant d'utiliser le téléviseur, veuillez lire les instructions de sécurité.

Consultez le tableau ci-dessous pour connaître la signification des symboles qui pourraient se trouver sur votre appareil Samsung.

<b>ATTENTION</b>			Produit de catégorie II : Ce symbole indique qu'une connexion de sécurité de mise à la terre (à la masse) n'est pas requise. Si ce symbole ne se trouve pas sur un appareil doté d'un cordon d'alimentation, le produit DOIT avoir un conducteur de protection fiable (mise à la terre).
<b>RISQUE DE DÉCHARGE ÉLECTRIQUE. NE PAS OUVRIR.</b>			
ATTENTION : AFIN DE RÉDUIRE LE RISQUE DE CHOC ÉLECTRIQUE, N'ENLEVEZ PAS LE COUVERCLE (OU LE PANNEAU ARRIÈRE). AUCUNE PIÈCE POUVANT ÊTRE RÉPARÉE PAR L'UTILISATEUR NE SE TROUVE À L'INTÉRIEUR. VEUILLEZ VOUS ADRESSER À UN TECHNICIEN AGRÉÉ POUR TOUTE RÉPARATION.			Tension CA : La tension nominale indiquée par ce symbole est la tension CA.
	Ce symbole indique la présence d'une haute tension à l'intérieur. Tout contact avec une pièce interne de l'appareil présente un danger.		Tension CC : La tension nominale indiquée par ce symbole est la tension CC.
	Ce symbole vous informe qu'une documentation importante relative au fonctionnement et à l'entretien est fournie avec le produit.		Mise en garde. Consultez les instructions aux fins d'utilisation : Ce symbole indique à l'utilisateur qu'il doit consulter le guide d'utilisation pour avoir de l'information au sujet de la sécurité.

- L'appareil ne doit pas être placé à proximité ou au-dessus d'un radiateur ou d'une grille d'air de chauffage, ni dans un endroit exposé à la lumière directe du soleil.
- Cet appareil fonctionne avec des piles. Dans un souci de préservation de l'environnement, la réglementation locale prévoit peut-être des mesures particulières pour la mise au rebut des piles. Veuillez communiquer avec les autorités compétentes pour vous renseigner sur la mise au rebut ou le recyclage des piles.
- Évitez de surcharger les prises murales, les rallonges et les adaptateurs, car cela présente un risque d'incendie ou d'électrocution.
- Les cordons d'alimentation doivent être disposés de telle sorte afin d'éviter que l'on ne marche dessus ou qu'un objet s'y accroche. Portez une attention particulière aux cordons près de l'extrémité de la fiche, à proximité des prises de sortie murales et à leur point de sortie sur l'appareil.
- En cas d'orage, ou bien lorsque vous vous absentez ou n'utilisez pas votre appareil pendant une longue période, débranchez celui-ci de la prise murale et débranchez également l'antenne ou le connecteur au réseau câblé. Ces précautions éviteront que l'appareil ne soit endommagé par la foudre ou par des surtensions.
- Avant de brancher le cordon d'alimentation c.a. du téléviseur, assurez-vous que la tension de fonctionnement du téléviseur correspond à celle de votre réseau électrique local. Reportez-vous à la section portant sur les spécifications électriques du manuel ou à l'étiquette sur l'alimentation électrique du produit pour connaître les renseignements sur la tension électrique et l'intensité.
- N'insérez jamais d'objet métallique dans les parties ouvertes de cet appareil, car Ceci pourrait provoquer une décharge électrique.
- Pour éviter tout risque d'électrocution, ne mettez jamais les doigts à l'intérieur de l'appareil. Seul un technicien qualifié est habilité à ouvrir cet appareil.

- Assurez-vous de brancher le cordon d'alimentation de sorte qu'il soit correctement inséré dans la prise. Pour débrancher le cordon d'alimentation d'une prise murale, tenez la fiche. Ne débranchez jamais le cordon en tirant sur ce dernier. Évitez de toucher le cordon avec les mains mouillées.
- Si l'appareil ne fonctionne pas normalement, surtout s'il émet des odeurs ou des sons anormaux, débranchez-le immédiatement et appelez un revendeur agréé ou un centre de service Samsung.
- Si vous envisagez de ne pas utiliser le téléviseur ou de vous absenter de chez vous pendant une période prolongée, veillez à retirer la fiche d'alimentation de la prise (en particulier si des enfants, des personnes âgées ou des personnes handicapées restent seuls à la maison sans supervision).
  - L'accumulation de poussière peut provoquer une électrocution, une perte d'énergie, ou un incendie induit par le cordon d'alimentation dû à des variations, une surchauffe ou une détérioration de l'isolation.
- Communiquez avec un centre de service homologué lorsque vous installez l'appareil dans un endroit exposé à la poussière, à des températures faibles ou élevées, à des produits chimiques et si l'appareil doit fonctionner continuellement 24 heures sur 24, comme dans un aéroport, une gare, etc. Le non-respect de ces consignes peut causer de sérieux dommages au téléviseur.
- N'utilisez que des prises de sortie murale et des fiches correctement mises à la terre.
  - Une mise à la terre risque incorrecte peut entraîner des électrocutions ou endommager l'appareil (appareil de classe 1 uniquement).
- Pour mettre cet appareil totalement hors tension, il doit être débranché de la prise murale. Pour être certain de pouvoir débrancher rapidement cet appareil si nécessaire, veillez à ce que la prise murale et la fiche d'alimentation soient facilement accessibles.
- Gardez les petits accessoires (piles, etc.) dans un endroit hors de portée des enfants.
- Veillez à ne pas échapper ni plier les lunettes. Si le produit est endommagé, débranchez le cordon d'alimentation et communiquez avec un centre de service.
- Pour nettoyer l'appareil, débranchez le cordon d'alimentation de la prise murale et nettoyez l'appareil à l'aide d'un chiffon doux et sec. N'utilisez pas de produits chimiques tels que de la cire, du benzène, de l'alcool, des solvants, des insecticides, des désodorisants, des lubrifiants ou des détergents. Ces produits peuvent endommager la surface du téléviseur ou effacer les parties imprimées.
- Ne pas jeter les piles au feu.
- Ne pas court-circuiter ou démonter les piles, et éviter qu'elles ne surchauffent.
- **MISE EN GARDE** : Il y a un risque d'explosion si vous n'utilisez pas la bonne sorte de piles pour remplacer les piles de la télécommande. Remplacez-les uniquement par des produits similaires ou équivalents.
- **ATTENTION – POUR ÉVITER TOUT RISQUE D'INCENDIE, TENEZ TOUJOURS CE PRODUIT À DISTANCE DES BOUGIES ET AUTRES ARTICLES COMPORTANT UNE FLAMME NUE.**
- Faites preuve de précaution lorsque vous touchez l'appareil après qu'il ait été en marche pendant un certain temps. Certains éléments peuvent être chauds.





## Sécurité Internet

Samsung prend un certain nombre de mesures afin de protéger ses téléviseurs Smart TV compatibles avec Internet contre le piratage et les accès non autorisés. Par exemple, certaines communications sensibles entre le téléviseur et les serveurs Internet sont cryptées. De plus, le système d'exploitation du téléviseur est doté de contrôles qui empêchent l'installation d'applications non autorisées.

Malgré toutes les mesures de protection que nous avons prises pour protéger l'information et l'accès au téléviseur Smart TV, tout appareil connecté à Internet ou les transmissions de données sur Internet ne sauraient être totalement sécurisés. Par conséquent, nous vous encourageons à prendre des mesures de protection supplémentaires, à protéger votre connexion à Internet et à réduire les risques d'accès non autorisé. Ces mesures sont présentées ci-après :

- Nous vous conseillons d'installer le plus rapidement possible toutes les nouvelles mises à jour de logiciels que Samsung met à disposition pour améliorer la sécurité de votre téléviseur. Pour que les mises à jour aient lieu automatiquement, activez **OTN update** dans le menu du téléviseur (**Admin menu > Système > OTN update** / Pour de plus amples renseignements, reportez-vous à la page 17). Lorsqu'une mise à jour est disponible, un message contextuel s'affiche à l'écran. Acceptez le téléchargement et l'exécution de la mise à jour en sélectionnant **Oui** quand on vous posera la question. Prenez des mesures pour sécuriser votre point d'accès et votre réseau sans fil. Dans le guide de votre point d'accès, vous trouverez des instructions supplémentaires pour mettre en place les mesures suivantes :
  - Protéger les paramètres de gestion de votre point d'accès sans fil en choisissant un mot de passe unique qui protège contre toute modification non autorisée des paramètres de sécurité.
  - Mettre en place un système de cryptage standard (p. ex. le mécanisme de cryptage WPA2) sur votre point d'accès sans fil afin de protéger le signal de votre réseau sans fil.
  - Sécurisez l'accès à votre réseau sans fil en choisissant un mot de passe difficile à deviner.
  - Vérifier que les paramètres du pare-feu de votre point d'accès sans fil sont actifs (s'il y en a un).
  - Assurez-vous que tous vos appareils connectés à Internet se trouvent en aval du pare-feu du réseau.
  - Si votre point d'accès sans fil comporte un bouton qui permet de le mettre en veille, utilisez ce bouton pour déconnecter votre réseau résidentiel de l'Internet quand vous ne l'utilisez pas.
- Utilisez des mots de passe complexes pour tous vos comptes (Netflix, Facebook, etc.).
- Si un message inattendu s'affiche à l'écran de votre téléviseur vous demandant l'autorisation de connecter un appareil ou d'activer une session à distance, n'acceptez en AUCUN cas.
- Ne visitez pas de sites Web douteux et évitez d'installer des programmes douteux. Nous recommandons aux utilisateurs d'installer uniquement les applications autorisées fournies par Samsung par le biais de Samsung Smart Hub.

Les figures et les illustrations de ce guide d'utilisation ne sont fournies qu'à titre de référence. L'apparence réelle du produit pourrait être différente. La conception et les spécifications du produit peuvent changer sans avis préalable.

# Sommaire

	Avant de lire le guide d'utilisation.	2
	Avertissement! Consignes de sécurité importantes	3
<b>01</b>	<b>Contenu de la boîte</b>	
	Utilisation du Câble de retenue	7
<b>02</b>	<b>Installation du téléviseur</b>	
	Planifier l'emplacement	9
	Media Bay	9
	Avant de brancher les câbles	9
	Installation du téléviseur au mur	12
	Ventilation adéquate de votre téléviseur	13
	Durabilité	14
<b>03</b>	<b>La télécommande Télécommande intelligente Samsung</b>	
	À propos des touches de la télécommande	
	Télécommande intelligente Samsung	15
	Apparier le téléviseur à la télécommande	
	Télécommande intelligente Samsung	16
	Installation des piles dans la télécommande	
	Télécommande intelligente Samsung	16
<b>04</b>	<b>Configuration initiale</b>	
	Utilisation du Commande du téléviseur	17
<b>05</b>	<b>Utilisation de l'application Samsung Business TV</b>	
	Télécharger de l'application mobile	18
	Guide rapide pour les solutions d'affaires	18
<b>06</b>	<b>Connexion à la télécommande HDBase-T</b>	
	Général	19
	Directives de connexion	19
	Contraintes	20
<b>07</b>	<b>Utilisation du Mode extérieur</b>	
	Protection contre la température	21
<b>08</b>	<b>Utilisation de l'image adaptative</b>	
<b>09</b>	<b>Dépannage et entretien</b>	
	Dépannage	22
	Que signifie le soutien technique à distance?	23
	Capteur Eco et luminosité de l'écran	24
	Précautions à prendre pour le téléviseur	24
<b>10</b>	<b>Spécifications et autres renseignements</b>	
	Spécifications	25
	Facteurs environnementaux	26
	Réduire la consommation d'énergie	26
	Dimensions	27
	Licences	27

# 01 Contenu de la boîte

Veillez à ce que les articles suivants soient inclus avec votre téléviseur. Si des éléments sont manquants, communiquez avec le détaillant.

- Télécommande intelligente Samsung & Piles (AA x 2)
- Carte de garantie / Guide de réglementation
- Guide de l'utilisateur
- Cordon d'alimentation

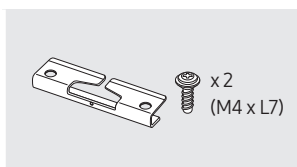

Câble de retenue

- La forme et la couleur des articles peuvent varier selon le modèle.
- Les câbles non compris avec l'appareil peuvent être achetés séparément.
- Lorsque vous ouvrez la boîte, vérifiez s'il y a des accessoires cachés dans le matériau d'emballage.

## Utilisation du Câble de retenue

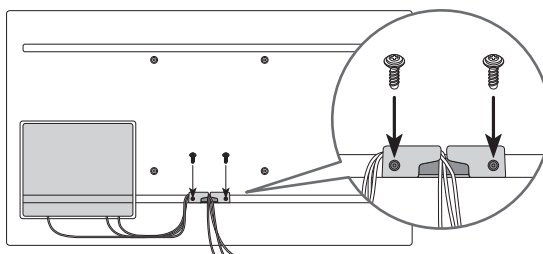

Si vous exercez une pression sur l'écran ou si vous le manipulez de manière inappropriée, vous pourrez l'endommager. Conformément à l'illustration, assurez-vous de tenir l'écran par les bords lorsque vous soulevez le téléviseur.



## 02 Installation du téléviseur



- L'écran du téléviseur ne doit pas être directement exposé à la lumière du soleil.
  - Il est possible que des zones sombres apparaissent sur l'écran du téléviseur s'il est directement exposé à la lumière du soleil. Ce phénomène est courant pour les téléviseurs à ACL, et les zones sombres vont disparaître si vous retirez l'écran de la lumière directe du soleil.
  - Une exposition prolongée à la lumière directe du soleil pourrait endommager l'écran du téléviseur.
- Le capteur de luminosité, qui se trouve dans le coin inférieur droit du produit, doit être totalement exposé à l'environnement extérieur. Il ne doit être couvert par aucun objet.
  - Le téléviseur activera le mode de protection de l'écran s'il sent une luminosité excessive dans les environs. La luminosité de l'écran sera ainsi réduite pour protéger le téléviseur.
- Pour être en mesure d'utiliser le produit en tout temps, vous devez l'installer à un endroit où il ne risque pas de geler en raison d'une accumulation de neige ou d'une exposition durable à la pluie.
- Il ne peut pas être installé dans un espace encastré.

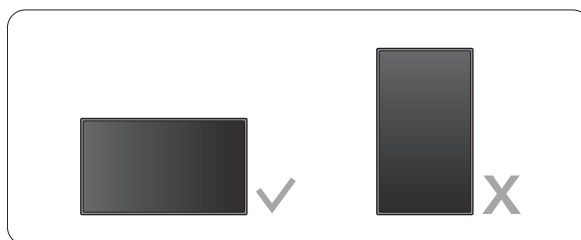

- Ne pas installer le produit en utilisant une autre enceinte.
- Ne pas installer le produit à la verticale.

## Planifier l'emplacement

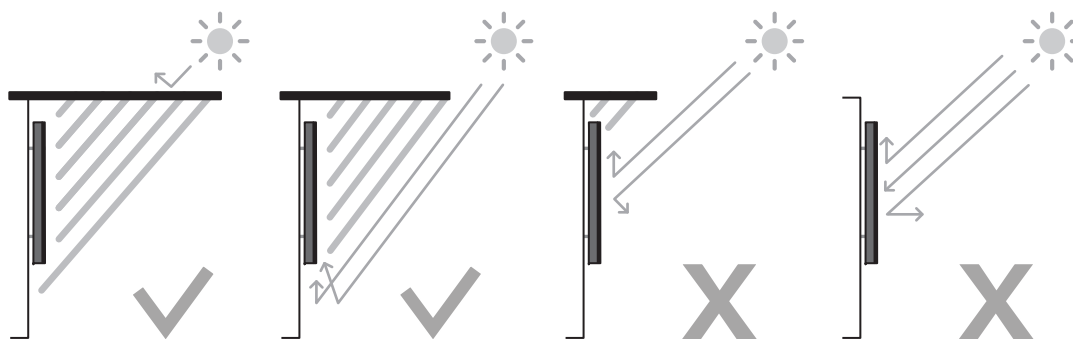

## Media Bay

- Pro TV - Terrace Edition procure un espace (Media Bay) pour installer Media Players à un endroit où la résistance aux intempéries est garantie, à l'arrière de l'appareil.
- Les lecteurs multimédias indiqués ci-dessous peuvent être installés à l'arrière (Media Bay) de l'appareil.
  - Lecteur multimédia : Amazon Fire Stick, Google Chromecast, Roku Ultra Streaming M Player
- Assurez-vous de refermer le couvercle et de serrer les vis pour assurer l'étanchéité. (Utilisez les vis fournies. Autrement, des problèmes pourraient survenir, comme une résistance aux intempéries inadéquates.)

Media Bay Dimensions (L x H x P)	8.3 x 10.6 x 1.0 pouces (210.0 x 270.0 x 25.0 mm)
Lecteur multimédia Espace pour l'installation (L x H x P)	5.5 x 7.9 x 1.0 pouces (140.0 x 200.0 x 25.0 mm)

## Avant de brancher les câbles

1. Enlever les vis et retirer le couvercle.

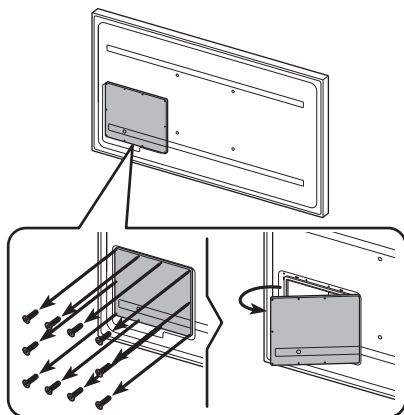

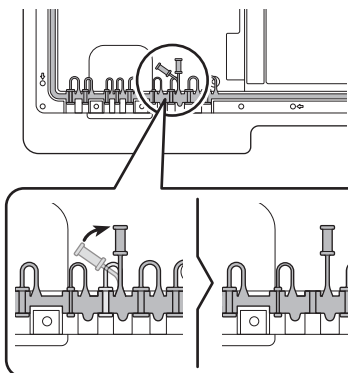

- Retirer la barre de silicone qui correspond à l'épaisseur du câble à brancher.

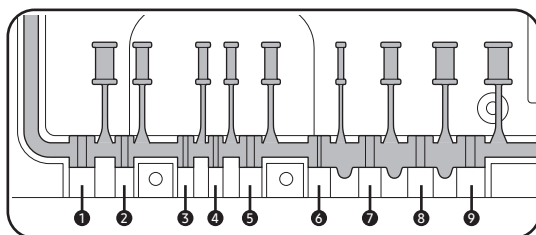

Il y a des tailles de trous et des épaisseurs de câbles correspondantes pour chacun des :

Position	1	2	3	4	5	6	7	8	9
Diamètre du câble ( $\Phi$ en mm)	$\Phi$ 7.0	$\Phi$ 4.0	$\Phi$ 3.0	$\Phi$ 3.0	$\Phi$ 5.5	$\Phi$ 1.6	$\Phi$ 5.5	$\Phi$ 7.0	$\Phi$ 8.0

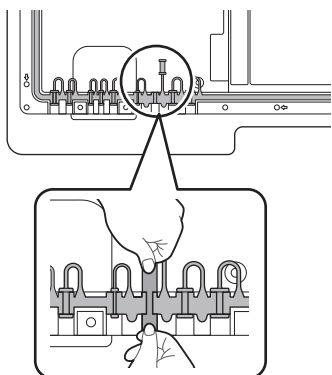

- Insérer le câble approprié dans le trou où se trouvait la barre de silicone.

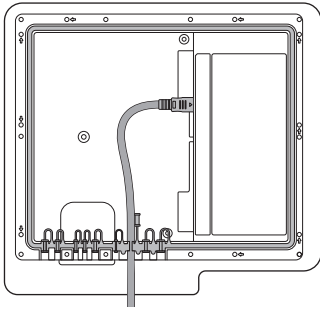

4. Le câble devrait être branché comme vous pouvez le voir ici.

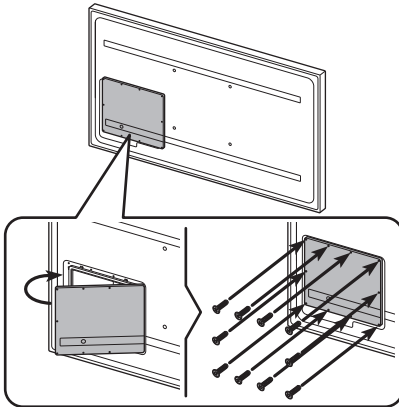

5. Fermez le couvercle, puis réinstallez les vis.

- Quand tous les câbles sont branchés, assurez-vous de fermer le couvercle et de serrer les vis pour vous assurer que tout soit étanche. (Utilisez les vis fournies. Autrement, des problèmes pourraient survenir, comme une résistance aux intempéries inadéquates.)

Couple de serrage recommandé : 10 à 12 kgf cm

## Installation du téléviseur au mur



Puisque l'accès au Media Bay du téléviseur peut être limité en raison du design du support mural utilisé, il est recommandé de connecter tous les câbles et les appareils nécessaires avant de suspendre le téléviseur au mur. Si vous connectez des câbles et appareils supplémentaires sur le téléviseur après l'avoir suspendu au mur, vous pourriez avoir à le retirer du support mural.



Pour l'installation du téléviseur sur un mur, vous devez suivre scrupuleusement les instructions du fabricant. Si l'appareil est mal installé, il risque de glisser ou de tomber et de blesser gravement un enfant ou un adulte. Il pourrait également être très endommagé.

- Reportez-vous au manuel d'installation fourni avec l'ensemble de fixation murale Samsung.
- Vous pouvez installer le téléviseur au mur à l'aide d'un ensemble de fixation murale (vendu séparément).

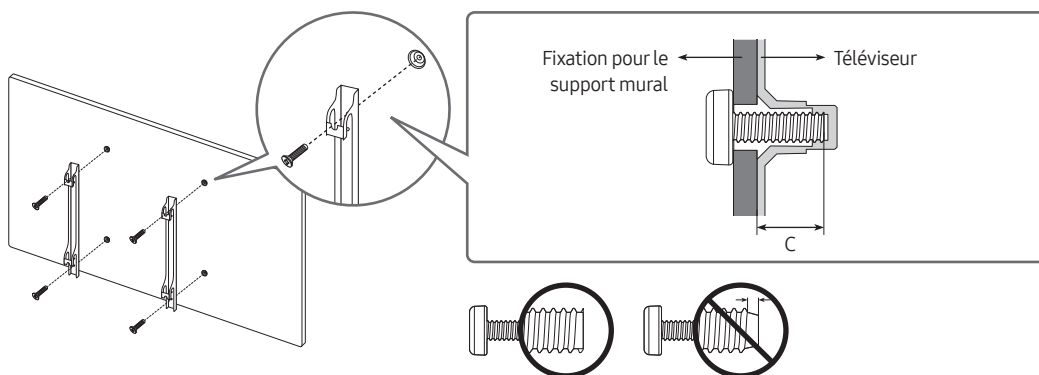

- Samsung Electronics n'est pas responsable des dommages causés à l'appareil ni des blessures possibles occasionnées à vous ou à des tiers si vous tentez d'installer le support vous-même.
- Vous pouvez installer le support mural sur un mur massif perpendiculaire au plancher. Avant de fixer le support à un matériau autre que le placoplâtre, veuillez communiquer avec votre détaillant local. Si vous installez le téléviseur à la hauteur du plafond ou sur un mur incliné, il risque de tomber et de causer des blessures.
- Lorsque vous installez un ensemble à installation murale, nous vous recommandons de le fixer à l'aide des quatre vis VESA.
- Si vous voulez installer un ensemble à installation murale qui se fixe uniquement avec deux vis en haut, assurez-vous d'utiliser un ensemble Samsung qui est approprié à ce type d'installation. (Il se peut que vous ne puissiez pas acheter ce type d'ensemble d'installation, selon votre zone géographique).
- Les dimensions standard pour les ensembles de fixation murale figurent à la page suivante.
- Si vous utilisez un dispositif de fixation murale d'un autre fabricant, veuillez prendre note que la longueur des vis que vous pouvez utiliser pour fixer le téléviseur au mur est indiquée dans la colonne C à la page suivante.



Taille du téléviseur en pouces	Spécifications VESA de l'orifice de passage des vis (A * B) en millimètres	C (mm)	Vis standard	Quantité
55	200 x 200	11.8	M8	4
65-75	400 x 400			

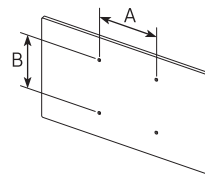

- Couple de serrage recommandé : 10 à 12 kgf cm



**N'installez pas le support mural lorsque le téléviseur est sous tension. Cela risque de causer un choc électrique et des blessures corporelles.**

- N'utilisez pas de vis plus longues que les dimensions standard ou non conformes aux spécifications VESA en la matière. Des vis trop longues pourraient endommager l'intérieur du téléviseur.
- En ce qui a trait aux supports muraux non conformes aux spécifications de la norme VESA relatives aux vis, la longueur des vis peut différer selon les spécifications du support mural.
- Ne serrez pas trop les vis; cela pourrait endommager le produit ou provoquer sa chute et causer des blessures. Samsung décline toute responsabilité dans le cas où de tels accidents se produiraient.
- Samsung ne saurait être tenue responsable des dommages au produit ou des blessures occasionnés par l'utilisation d'un support mural non conforme aux spécifications VESA ou non recommandé, ou si le consommateur ne suit pas les instructions d'installation du produit.
- Il faut deux personnes pour fixer le téléviseur sur un mur.
- **AVERTISSEMENT** : Cet appareil doit être installé de manière sécuritaire au mur.  
« Le fait de brasser cette machine ou de la faire basculer pourrait entraîner des blessures susceptibles de causer la mort. » (CSA60065)

## Ventilation adéquate de votre téléviseur

Au moment de l'installation du téléviseur, vous devez laisser une distance d'au moins 1.5 pouces (38 mm) entre le téléviseur et les autres objets (murs, côtés de l'armoire, etc.) afin d'assurer une ventilation adéquate. Le non-respect de cette consigne pourrait faire augmenter la température interne du produit et causer un incendie ou endommager celui-ci.

- Lorsque vous installez votre téléviseur avec un support mural, nous vous recommandons fortement d'utiliser uniquement des pièces fournies par Samsung Electronics. Si vous utilisez des pièces fournies par un autre fabricant, cela pourrait causer des problèmes ou entraîner des blessures engendrées par la chute du téléviseur.

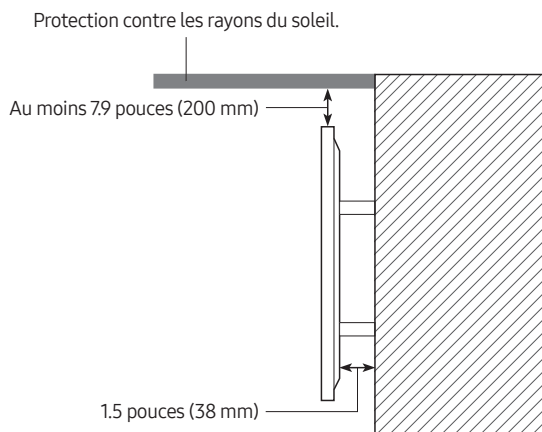

## Durabilité

- Le téléviseur offre la durabilité robuste par IP55 afin qu'il puisse être utilisé dans un environnement extérieur (lorsqu'il est installé et utilisé selon les instructions de ce manuel de l'utilisateur).

Protection contre les corps étrangers solides	IP		Protection contre l'eau
	5	5	
Aucune protection	0	0	Aucune protection
Solides > 50 mm	1	1	Écoulement d'eau à la verticale
Solides > 12 mm	2	2	Eau verticale lorsque le boîtier est incliné à 15°
Solides > 2.5 mm	3	3	Eau pulvérisée sur un arc de 60° par rapport à la verticale
Solides > 1.0 mm	4	4	Eau projetée de tous les côtés
<b>Protection contre la poussière</b>	<b>5</b>	<b>5</b>	<b>Eau projetée en jets de tous les côtés</b>
Étanche à la poussière	6	6	Jets puissants de tous les côtés
-		7	Immersion temporaire : 1 m pendant 30 minutes
-		8	Immersion : profondeur et durée définies par le fabricant

Malgré les classifications IP55 et IP56, votre téléviseur et votre télécommande ne sont pas imperméables aux dégâts d'eau dans aucune situation. Pour éviter d'endommager vos produits, évitez que les produits ne soient soumis à:

- Eau projetée par une source de plus de 6,3 mm contre l'enceinte de n'importe quelle direction ou submersion dans l'eau;
- Eau projetée à plus de 30KPa (4,4 PSI) avec un volume d'eau supérieur à 12,5 litres / minute pendant plus de 3 minutes et dans des conditions météorologiques extrêmes.

Si vous avez acheté une housse ou qu'une housse vous a été fournie dans la boîte du téléviseur, assurez-vous de la placer sur l'appareil chaque fois qu'il n'est pas utilisé pendant une longue période.

La housse prévient l'accumulation de poussière, de saleté et d'autres dépôts sur le téléviseur. Consultez le guide fourni avec la housse pour connaître les directives d'installation/d'usage.

# 03 La télécommande Télécommande intelligente Samsung

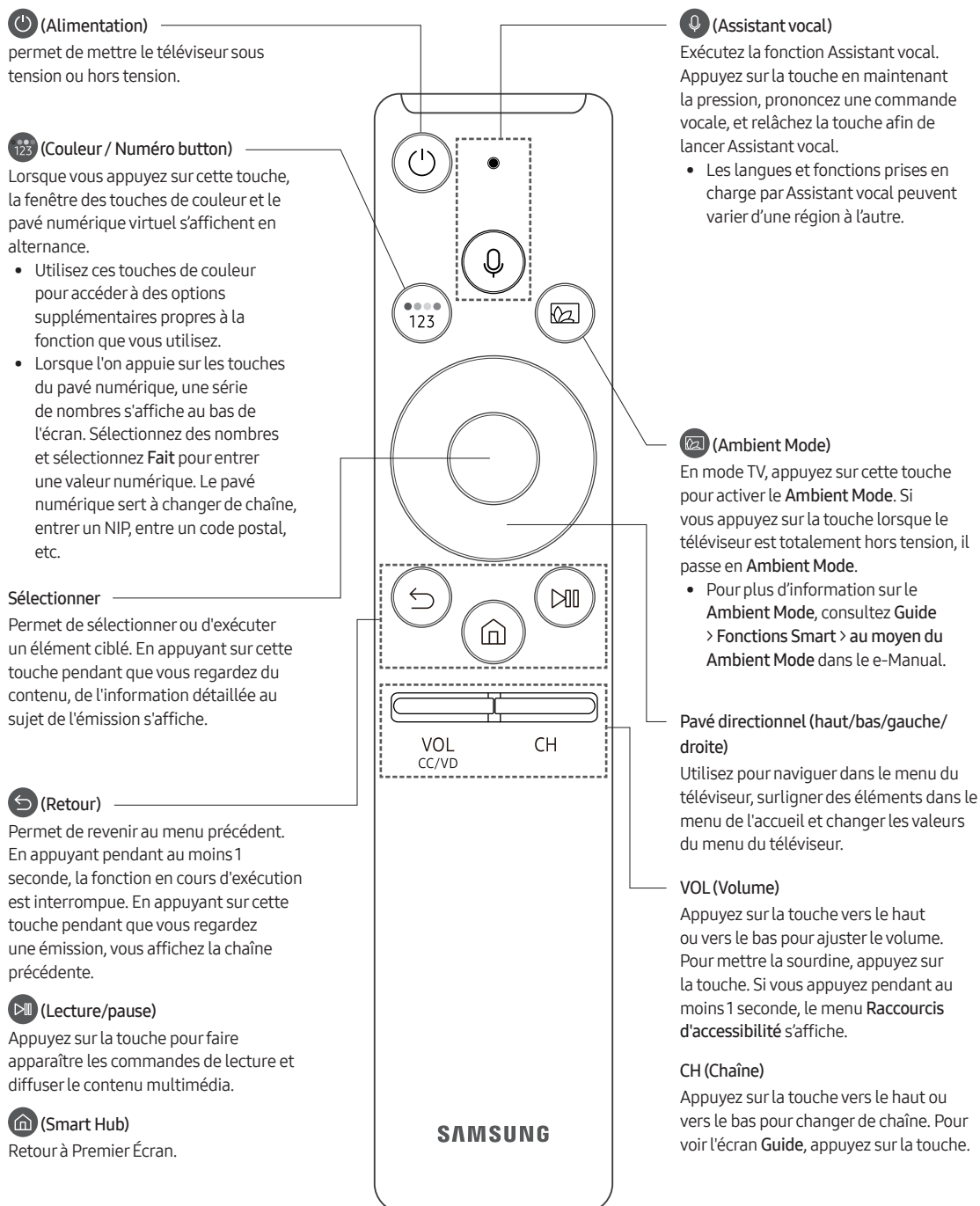

## À propos des touches de la télécommande Télécommande intelligente Samsung

- Les images, les touches et les fonctions de la télécommande Télécommande intelligente Samsung peuvent varier selon le modèle.
- La fonction Configuration de la télécommande universelle fonctionne normalement seulement lorsque vous utilisez la Télécommande intelligente Samsung qui vient avec le téléviseur.

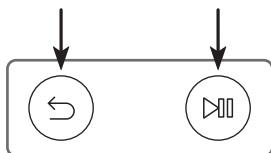

## Apparier le téléviseur à la télécommande Télécommande intelligente Samsung



Lorsque vous mettez le téléviseur sous tension pour la première fois, il est automatiquement apparié avec la télécommande Télécommande intelligente Samsung. Si l'appariement de la télécommande Télécommande intelligente Samsung avec le téléviseur ne se fait pas automatiquement, pointez-la vers le capteur du téléviseur, ensuite appuyez simultanément, en maintenant la pression, sur les touches  et  tel qu'illustré dans le diagramme à gauche pendant 3 secondes au minimum.

## Installation des piles dans la télécommande Télécommande intelligente Samsung

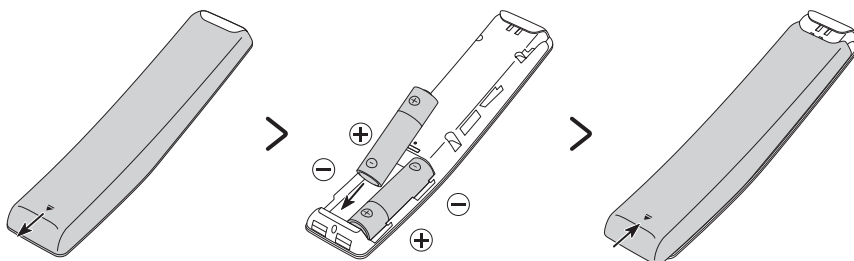

Pour installer les piles, ouvrez le couvercle à l'arrière dans le sens indiqué par la flèche au bas sur l'illustration, et ensuite insérez les piles conformément à l'illustration. Assurez-vous que les polarités positif et négatif donnent dans le bon sens. Fermez le couvercle à l'arrière conformément à l'illustration.

- Nous recommandons d'utiliser des piles alcalines pour une plus longue durée de vie des piles.

## 04 Configuration initiale

Lorsque vous mettez le téléviseur en marche pour la première fois, il lance immédiatement la configuration initiale. Suivez les directives qui s'affichent à l'écran et configurez les réglages de base du téléviseur afin qu'ils correspondent à votre environnement de visionnement.

### Utilisation du Commande du téléviseur

Vous pouvez mettre le téléviseur sous tension à l'aide de la touche **Commande du téléviseur** situé au bas du téléviseur, et ensuite utiliser le **Menu de commande**. Le **Menu de commande** apparaît lorsque l'on appuie sur la touche **Commande du téléviseur** pendant que le téléviseur est sous tension. Pour avoir de plus amples renseignements sur son fonctionnement, reportez-vous à l'illustration ci-dessous.

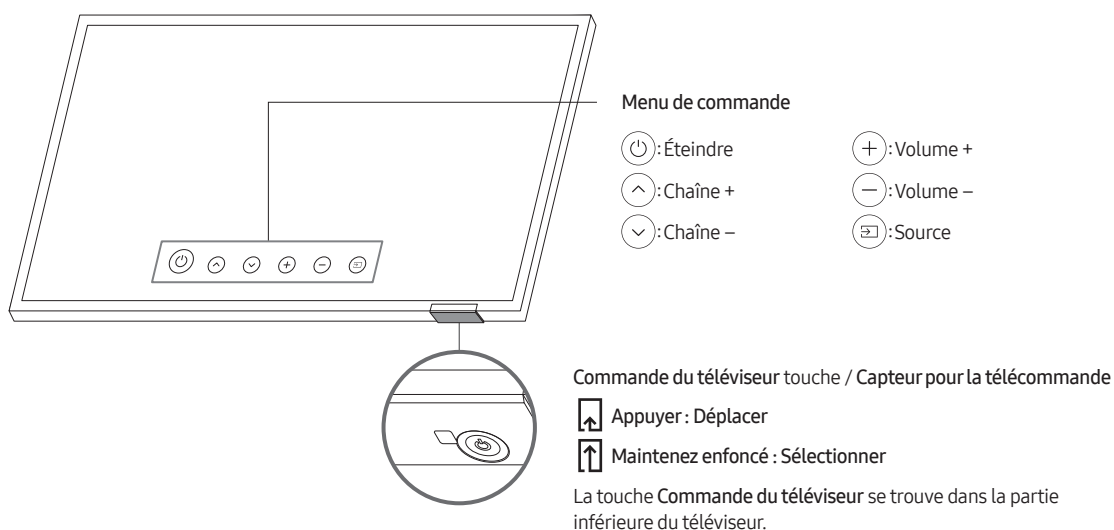

# 05 Utilisation de l'application Samsung Business TV



## Télécharger de l'application mobile

Pour utiliser l'application Samsung Business TV sur votre téléviseur, installez l'application mobile téléchargée sur votre appareil mobile.

Installez l'application Samsung Business TV après l'avoir cherchée dans la boutique Google Play ou dans l'App Store. L'application mobile (uniquement pour les utilisateurs Android) et le manuel de l'utilisateur peuvent être téléchargés au <http://www.samsung.com/displaysolutions>.

- Versions prises en charge : Android 6.0, iOS 9.0, ou versions ultérieures
- L'application Business TV de l'écran d'accueil s'installe automatiquement quand votre téléviseur est connecté à Internet après que vous ayez accepté l'entente de service et autorisé la collecte et l'utilisation de vos renseignements personnels.

## Guide rapide pour les solutions d'affaires

- **Utiliser la mise sous tension ou hors tension automatique**  
 Paramètres > Général > Gestionnaire système > Heure > Progr. activ. / Progr. désact.  
Vous pouvez mettre votre téléviseur sous ou hors tension au jour et à l'heure désirés.
- **Régler les paramètres pour exécuter automatiquement l'application Samsung Business TV**  
 Paramètres > Général > Fonctions Smart > Exécuter automatiquement l'application Samsung Business TV  
Vous pouvez régler les paramètres de manière à ce que l'application Business TV soit exécutée automatiquement (ou pas) à la mise sous tension du téléviseur. L'exécution automatique de l'application exige environ 40 secondes.
- **Régler le verrouillage des touches du téléviseur**  
\* Admin menu > Menu OSD > Panel button lock  
Vous pouvez régler les paramètres de manière à ce que les boutons du bas du téléviseur soient ou non verrouillés.
  - **Blocage:** Impossibilité d'utiliser les touches
  - **Unlock:** Possibilité d'utiliser les touches
  - **OnlyPower:** Possibilité d'utiliser uniquement la touche de mise sous et hors tension
- **Régler le verrouillage du port USB**  
\* Admin menu > Security Mode : On > USB  
Même si le dispositif USB est connecté au téléviseur, il est possible de le verrouiller afin de ne pas voir son contenu.
  - **Activer:** Possibilité de connecter le dispositif USB
  - **Désactiver:** Impossibilité de connecter le dispositif USB
- **Mettre à jour le réseau**  
\* Admin menu > Système > OTN update  
Vous pouvez régler les paramètres de manière à ce que le micrologiciel soit mis à jour automatiquement et manuellement.
- **Connecter un appareil mobile**  
 > Mobile Connection  
Pour utiliser Partage d'écran (Smart View), exécutez l'application Mobile Connection sur votre téléviseur.
  - \* : Vous pouvez accéder au Admin menu en appuyant, dans l'ordre, sur les touches VOL > UP > DOWN > ENTER de la télécommande.



Le temps d'utilisation quotidien recommandé de ce produit est de moins de 16 heures.  
(Le temps d'utilisation total est garanti jusqu'à 30 000 heures). Si le produit est utilisé pendant plus de 16 heures par jour ou que son temps d'utilisation total est de plus de 30 000 heures, la garantie pourrait être annulée.)

## 06 Connexion à la télécommande HDBase-T

La connexion HDBase-T du modèle Pro TV - Terrace Edition a été intégrée au téléviseur pour la transmission de données audiovidéo. Elle ne prend pas en charge la transmission d'électricité, Ethernet et les signaux de commande, dont les signaux infrarouges et RS232.

### Général

- L'aspect peut différer selon le produit.
- La connexion des pièces pourrait varier selon les produits.
- La transmission de données sera impossible si HDBase-T (Rx) est branché à HDBase-T (Tx) par un répéteur multiport.
- Lors de l'installation du produit, assurez-vous d'utiliser des câbles et des appareils TXT certifiés par la HDBase-T Alliance.
- Pour une résolution maximale, si vous connectez un périphérique au moyen d'un HDBase-T, utilisez un appareil TX qui prend en charge la technologie 4K à 30 Hz.
- Ce port (le port HDBT du téléviseur) ne prend pas en charge la fonction ARC (eARC).

### Directives de connexion

- HDBase-T (Tx) transmet les données d'un appareil externe à HDBase-T (Rx). Seule la connexion directe est disponible entre les appareils. Assurez-vous de les connecter au moyen d'un câble LAN (CAT6 ou de qualité supérieure).
- HDBase-T fonctionne avec un câble à paire torsadée non blindée (UTP) ou à paire torsadée blindée (STP), mais aux fins de la conformité à la norme CE, des câbles et connecteurs STP sont requis. Les câbles et connecteurs STP sont recommandés afin d'offrir une protection contre l'interférence qui pourrait avoir des répercussions sur le rendement. Il est recommandé d'utiliser un câble STP afin de maximiser le rendement. L'utilisation d'un câble ou d'une pièce UTP pourrait altérer le rendement.
- Avant de remplacer l'appareil externe, retirez d'abord le câble HDBT LAN (CAT6 ou de qualité supérieure).

## Contraintes

- Lorsque vous connectez un appareil externe au moyen de HDBase-T, il pourrait y avoir des restrictions lors de la communication entre les appareils.
- Lors de la connexion d'un appareil de jeu HDBase-T, les fonctions connexes et la résolution de l'écran pourraient ne pas être correctement prises en charge.

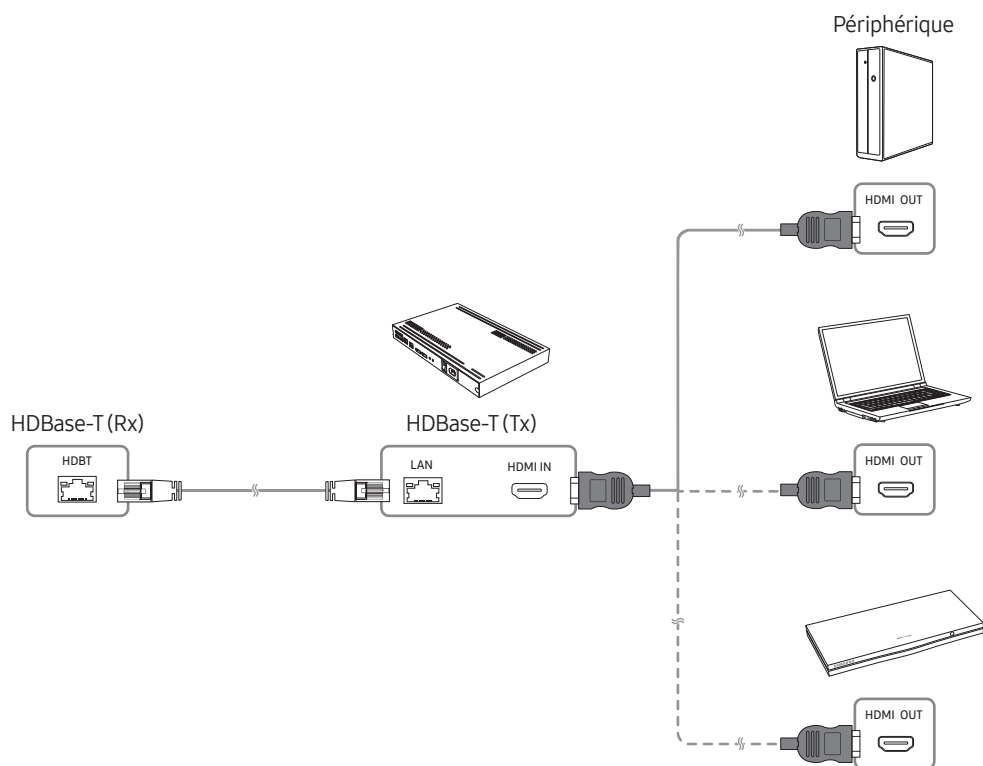



## 07 Utilisation du Mode extérieur

 >  Paramètres > Général > Gestionnaire système > Mode extérieur

Ce téléviseur extérieur offre une expérience de visionnement optimale entre 0 °C (32 °F) et 50 °C (122 °F).

- Si la température est de moins de 10 °C (50 °F), des zones floues mouvantes peuvent apparaître en raison des caractéristiques des cristaux liquides.
- Pour regarder le téléviseur à une température inférieure à 10 °C (50 °F), vous pouvez utiliser le **Mode extérieur** pour un démarrage stable.
- Le **Mode extérieur** assure un démarrage stable en activant le rétroéclairage du téléviseur lorsqu'il fait très froid.
- Lorsque **Mode extérieur** est activé, assurez-vous que le câble d'alimentation demeure branché.
- Même lorsque le mode de veille est activé pour le **Mode extérieur**, l'énergie peut être consommée comme suit :
  - 55 po : MAX 250 W / 65 po : MAX 300 W / 75 po : MAX 400 W
- Le **Mode extérieur** fonctionne en mode de veille et l'écran peut paraître grisé.

### Protection contre la température

- À une température supérieure à 45 °C (113 °F), la luminosité peut être moindre afin de protéger le produit. Cette option fonctionne, que vous ayez activé ou non le **Mode extérieur**.

## 08 Utilisation de l'image adaptative

 >  Paramètres > Général > Paramètres du mode intelligent > Image adaptative

Optimise la luminosité et fournit une image de qualité supérieure en temps réel, en fonction des conditions d'éclairage et du contenu visionné.

- L'**Image adaptative** du téléviseur Pro TV - Terrace Edition optimise automatiquement la **Luminosité** et le **Contraste** en temps réel, vous permettant de visionner un contenu de la plus haute qualité, même dans des conditions de forte luminosité ou d'obscurité.

# 09 Dépannage et entretien

## Dépannage

Si le téléviseur semble présenter un problème, essayez d'abord de le corriger à l'aide de la présente liste des problèmes et solutions possibles. Vous pouvez également consulter la section « Dépannage » ou FAQ du guide électronique. Dans le cas où aucun de ces conseils de dépannage ne s'applique, allez à « [www.samsung.com](http://www.samsung.com) » et cliquez sur Soutien, ou communiquez avec le centre de service Samsung, aux coordonnées indiquées au plat verso de ce guide.

- Pour de plus amples renseignements sur le dépannage, visionnez les vidéos sur le site [www.samsung.com/spsn](http://www.samsung.com/spsn).
- Cet écran TFT DEL utilise un affichage fait de pixels secondaires dont la production exige une technologie perfectionnée. Il se peut toutefois que certains pixels deviennent sombres ou plus lumineux à l'écran. Ce phénomène n'a aucune incidence sur la performance de l'appareil.
- Pour optimiser les performances de votre téléviseur, utilisez la dernière version logicielle. Utilisez les fonctions **Mettre à jour maintenant** sur le menu du téléviseur (🏠 > ⚙️ Paramètres > Support tech. > Mise à jour du logiciel > Mettre à jour maintenant).

### Le téléviseur ne s'allume pas.

- Assurez-vous que le cordon d'alimentation c.a. est bien branché à la prise de courant murale et au téléviseur.
- Assurez-vous que la prise de courant murale est sous tension et que l'indicateur de puissance au bas du téléviseur est allumé en rouge continu.
- Appuyez sur la touche **Commande du téléviseur** située au bas du téléviseur pour vérifier que le problème ne vient pas de la télécommande. Si le téléviseur s'allume, reportez-vous à la section « La télécommande ne fonctionne pas ».

### Il n'y a pas d'image, de vidéo ou de son ou l'image, la vidéo ou le son provenant d'un appareil externe sont déformés; le message « Signaux Faibles ou Inexistants » s'affiche à l'écran, ou il est impossible de trouver une chaîne.

- Procédez à un auto-diagnostic du téléviseur pour établir si le problème est causé par le téléviseur ou l'appareil (🏠 > ⚙️ Paramètres > Support tech. > Assistance pour l'appareil > Autodiagnostic > Essai d'image ou Essai de son).
- Si les résultats des tests sont normaux, assurez-vous que la connexion avec l'appareil est correcte et que tous les câbles sont bien insérés.
- Débranchez et branchez à nouveau tous les câbles du téléviseur et des appareils externes. Si possible, essayez d'utiliser de nouveaux câbles et vérifiez que la bonne source d'entrée a été sélectionnée (🏠 > ➡️ Source).
- Relancez les appareils branchés en débranchant leurs cordons d'alimentation et en les rebranchant. Si le problème persiste, reportez-vous au guide de connexion dans le manuel d'utilisation de l'appareil connecté.
- Si vous n'utilisez pas de câblesélecteur ou de décodeur, et que le téléviseur reçoit des signaux TV à partir d'une antenne ou d'un connecteur sur le mur pour le câble, exécutez l'option **Prog. auto** pour rechercher des chaînes (🏠 > ⚙️ Paramètres > Diffusion > Prog. auto).

## La télécommande ne fonctionne pas.

- Vérifiez si l'indicateur de puissance au bas du téléviseur clignote lorsque vous appuyez sur la touche de mise sous tension de la télécommande. Dans la négative, remplacez les piles de la télécommande.
- Lorsque vous insérez les piles, assurez-vous de respecter les polarités appropriées (+/-).
- Essayez de pointer la télécommande directement vers le téléviseur en étant à une distance de 5 à 6 pi (1.5 à 1.8 m).
- Si votre téléviseur fonctionne avec une télécommande Télécommande intelligente Samsung (télécommande Bluetooth), assurez-vous d'apparier la télécommande et le téléviseur.

## La télécommande du câblosélecteur ou du décodeur ne commande pas la mise sous tension ou la mise hors tension du téléviseur ni le volume.

- Programmez la télécommande du câblosélecteur ou du décodeur pour faire fonctionner le téléviseur. Consultez le guide d'utilisation du câblosélecteur ou du décodeur pour obtenir le code de téléviseur SAMSUNG.

## Les paramètres de configuration du téléviseur sont perdus après 5 minutes.

- Le téléviseur est en mode Mode magasin. Passez du Mode d'utilisation dans le menu Gestionnaire système au Mode maison (🏠) > Paramètres > Général > Gestionnaire système > Mode d'utilisation > Mode maison).

## Signal sans fil intermittent

- Assurez-vous que le téléviseur a une connexion réseau (🏠) > Paramètres > Général > Réseau > État du réseau).
- Assurez-vous que le mot de passe Wi-Fi est correctement entré.
- Vérifiez la distance entre le téléviseur et le modem ou le point d'accès. La distance ne devrait pas être supérieure à 50 pi (15.2 m).
- Pour réduire les interférences, n'utilisez pas d'appareils sans fil ou mettez-les hors tension. Vérifiez également s'il y a des obstacles entre le téléviseur et le modem ou le point d'accès. (La force du signal sans fil peut être affaiblie par les appareils électriques, les téléphones sans fil, les murs de pierres et les cheminées, etc.)
- Appelez votre fournisseur de services Internet et demandez-lui de réinitialiser le circuit de votre réseau afin d'enregistrer de nouveau les adresses MAC de votre nouveau modem ou point d'accès et votre téléviseur.

## Problèmes liés aux applications vidéo (YouTube, etc.)

- Faites passer l'adresse DNS à 8.8.8.8. Sélectionnez (🏠) > Paramètres > Général > Réseau > État du réseau > Param. IP > Param. DNS > Entrer manuellement > Serveur DNS > entrez 8.8.8.8 > OK.
- Procédez à la réinitialisation en sélectionnant (🏠) > Paramètres > Support tech. > Assistance pour l'appareil > Autodiagnostic > Réinitialiser Smart Hub.

## Que signifie le soutien technique à distance?

Samsung vous offre un service de soutien technique à distance et personnalisé. Un technicien de Samsung pourra à distance :

- diagnostiquer votre téléviseur;
- ajuster les réglages du téléviseur;
- rétablir les paramètres par défaut sur votre téléviseur;
- installer les dernières versions du micrologiciel recommandées.

## Comment fonctionne le soutien technique à distance?

Vous pouvez obtenir en toute facilité l'aide du soutien technique de Samsung pour votre téléviseur.

1. Il vous suffit d'appeler le centre de service Samsung et de demander un soutien technique à distance.
2. Ouvrez le menu de votre téléviseur et allez au menu **Support tech.**. (🏠) > ⚙️ **Paramètres** > **Support tech.**)
3. Sélectionnez **Gestion à distance**, puis acceptez les ententes sur le service après les avoir lues. Lorsque l'écran du NIP s'affiche, communiquez le NIP au technicien.
4. Ce dernier accédera à votre téléviseur.

## Capteur Eco et luminosité de l'écran



Le capteur Eco ajuste automatiquement la luminosité de l'écran. Cette fonction mesure la lumière et optimise automatiquement la luminosité du téléviseur pour réduire la consommation d'énergie. Si vous souhaitez le désactiver, allez à (🏠) > ⚙️ **Paramètres** > **Général** > **Solution Eco** > **Détection de l'éclairage ambiant**.

- Si l'écran est trop sombre dans un environnement sombre, cela peut être dû au **Détection de l'éclairage ambiant**.
- Le capteur Eco se trouve dans la partie inférieure du téléviseur. Évitez d'obstruer le capteur par un objet. Cela diminuerait la luminosité de l'image.

## Précautions à prendre pour le téléviseur

- Si vous retirez l'autocollant apposé sur l'écran du téléviseur, il se peut que des débris restent encore collés. Éliminez les débris avant de regarder la télévision.
- La partie extérieure et l'écran du téléviseur peuvent être rayés durant le nettoyage. Pour éviter qu'il n'y ait des rayures, essuyez avec précaution la partie extérieure et l'écran à l'aide d'un chiffon doux.
- Pour nettoyer l'écran, mettez le téléviseur hors tension; ensuite, essuyez doucement les traînées de saleté et traces de doigt avec un chiffon en micro-fibres. Nettoyez le boîtier ou le panneau du téléviseur à l'aide d'un chiffon en micro-fibres légèrement humidifié. Ensuite, enlevez l'humidité avec un chiffon sec. N'exercez pas une force excessive lorsque vous nettoyez la surface du panneau, cela pourrait endommager celui-ci. N'utilisez pas de liquides inflammables (p. ex. benzène, diluant) ou un produit nettoyant. Pour éliminer les traces récalcitrantes, appliquez un peu de produit de nettoyage pour écrans sur le chiffon à microfibres et, ensuite, à l'aide du chiffon éliminez les traces restantes.
- Les détergents chimiques peuvent causer des problèmes sur la surface du produit.

# 10 Spécifications et autres renseignements

## Spécifications

Nom du modèle	BH55T	BH65T
Résolution d'affichage	3840 x 2160	3840 x 2160
Taille de l'écran Diagonale Les mesures sont prises en diagonale	Catégorie 55 pouces 54.6 pouces	Catégorie 65 pouces 64.5 pouces
Son (sortie)	20 W	20 W
Dimensions (L x H x P) Boîtier	49.1 x 28.4 x 2.4 pouces (1247.4 x 720.9 x 59.8 mm)	57.7 x 33.5 x 2.4 pouces (1466.3 x 851.1 x 59.8 mm)
Emballage	55.3 x 33.3 x 8.2 pouces (1404.0 x 846.0 x 208.0 mm)	67.3 x 40.7 x 8.5 pouces (1710.0 x 1035.0 x 215.0 mm)
Poids Sans support Emballage	64.6 lb (29.3 kg) 79.6 lb (36.1 kg)	85.8 lb (38.9 kg) 106.3 lb (48.2 kg)
Nom du modèle	BH75T	
Résolution d'affichage	3840 x 2160	
Taille de l'écran Diagonale Les mesures sont prises en diagonale	Catégorie 75 pouces 74.5 pouces	
Son (sortie)	20 W	
Dimensions (L x H x P) Boîtier	66.6 x 38.6 x 2.4 pouces (1692.0 x 981.6 x 59.8 mm)	
Emballage	73.2 x 44.9 x 8.5 pouces (1859.0 x 1141.0 x 215.0 mm)	
Poids Sans support Emballage	110.9 lb (50.3 kg) 136.2 lb (61.8 kg)	

## Facteurs environnementaux

Température de fonctionnement	-22 °F à 122 °F (-30 °C à 50 °C)
Niveau d'humidité en fonctionnement	10 à 80 %, sans condensation
Température d'entreposage	-4 °F à 122 °F (-20 °C à 50 °C)
Niveau d'humidité en entreposage	5 à 95 %, sans condensation

### Remarque

- La conception et les spécifications peuvent faire l'objet de modifications sans préavis.
- Cet appareil est un appareil numérique de catégorie B.
- Pour les caractéristiques d'alimentation et de consommation électrique, consultez l'étiquette fixée au produit.
  - Sur la plupart des modèles, l'étiquette est fixée à l'arrière du téléviseur. (Sur certains modèles, l'étiquette est fixée à l'intérieur du recouvrement.)
- Votre téléviseur et ses accessoires peuvent être différents des illustrations présentées dans le présent guide, en fonction du modèle.
- Les dessins ne sont pas nécessairement à l'échelle. Certaines dimensions pourraient être modifiées sans préavis. Avant d'installer le téléviseur, vérifiez les dimensions. Nous ne sommes pas responsables des erreurs de typographie ou d'impression.
- Pour connecter un câble LAN, utilisez un câble CAT 7 (\*type STP) pour la connexion Internet. (100/10 Mbps)
  - \* Shielded Twisted Pair

## Réduire la consommation d'énergie

Lorsque vous mettez le téléviseur hors tension, il passe en mode Veille. En mode veille, le téléviseur consomme une faible quantité d'électricité. Pour réduire la consommation d'énergie, débranchez le cordon d'alimentation lorsque le téléviseur n'est pas utilisé pendant une longue période.

## Dimensions

Présentation détaillée du panneau arrière / vue arrière

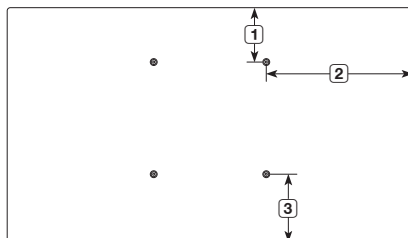

- L'image affichée peut varier selon le modèle de téléviseur.

(Unité : pouces)

Nom de modèle	1	2	3
BH55T	10.0	20.6	10.5
BH65T	7.0	20.9	10.3
BH75T	11.3	25.4	11.3

## Licences



Les termes HDMI et HDMI High-Definition Multimedia Interface, de même que le logo HDMI sont des marques commerciales ou des marques déposées de HDMI Licensing Administrator, Inc. aux États-Unis et dans d'autres pays.

# SAMSUNG

## Contact SAMSUNG WORLD WIDE

If you have any questions or comments relating to Samsung products, please contact the Samsung service center.

## Comment contacter Samsung dans le monde

Si vous avez des suggestions ou des questions concernant les produits Samsung, veuillez contacter le Centre de service Samsung.

Visitez le site de votre pays : <http://www.samsung.com>

Country	Samsung Service Center ☎	Web Site	Address
CANADA	1-800-SAMSUNG (726-7864)	<a href="http://www.samsung.com/ca/support">www.samsung.com/ca/support</a> (English) <a href="http://www.samsung.com/ca_fr/support">www.samsung.com/ca_fr/support</a> (French)	Samsung Electronics Canada Inc. 2050 Derry Road West Mississauga, Ontario L5N 0B9 Canada
U.S.A	1-800-SAMSUNG (726-7864)	<a href="http://www.samsung.com/us/support">www.samsung.com/us/support</a>	Samsung Electronics America, Inc. 85 Challenger Road Ridgefield Park, NJ 07660

Scan the QR code to view our helpful how-to videos (USA Only)



Scan this QR code with your smart phone to see helpful videos.

If you experience issues, please do not take the TV back to the store.

In the United States of America, call us at 1-800-SAMSUNG (1-800-726-7864) or visit us at [www.samsung.com](http://www.samsung.com) or [www.samsung.com/spsn](http://www.samsung.com/spsn) for support and warranty service.



For more information, see "Troubleshooting" in this manual or "FAQ" in the e-Manual.

