

Quick Setup Guide Guide de configuration rapide

QB13R-M QB13R-TM

Checking the Components Verification des composants

Quick Setup Guide Guide de configuration rapide	Warranty card (Not available in some locations) Carte de garantie (Non disponible dans certains pays)	Regulatory guide Guide réglementaire	Power cord Cordon d'alimentation
AC/DC adapter Adaptateur CA/CC	Batteries (AAA x 2) (Not available in some locations) Batteries (AAA x 2) (Non disponible dans certains pays)	Remote Control Télécommande	RS232C adapter Adaptateur RS232C

STAND-BAR x 2 BARRE D'APPUI x 2	TOUCH OUT cable (Supported model: QB13R-TM) Câble TOUCH OUT (Modèle pris en charge: QB13R-TM)
------------------------------------	--

English
Contact the vendor where you purchased the product if any components are missing. Components may not be supported depending on the model or geographical area.

Français
Si l'un manque le moindre composant, contactez le revendeur auprès duquel vous avez acheté le produit. Il se peut que composants ne soit pas pris en charge selon le modèle et la zone géographique.

Português
Contacte o vendedor onde adquiriu o produto caso haja componentes em falta. O componentes pode não ser suportado, dependendo do modelo ou da zona geográfica.

* Recommended hours of use per day of this product is under 16 hours. If the product is used for longer than 16 hours a day, the warranty may be void.
* The colour and the appearance may differ depending on the product, and the content in the manual is subject to change without prior notice to improve the performance.
* Download the user manual from the following Samsung Website for further details. <http://www.samsung.com/displaysolutions>

* Il est recommandé d'utiliser ce produit moins de 16 heures par jour. L'utilisation quotidienne du produit pendant une durée supérieure à 16 heures peut entraîner l'annulation de la garantie. L'aspect et l'apparence peuvent varier en fonction du modèle, et le contenu dans le manuel peut être modifié sans préavis pour des raisons d'amélioration des performances.
* Téléchargez le mode d'emploi du site Web de Samsung pour de plus amples informations.

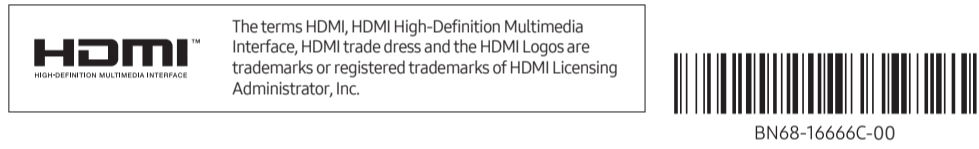

Ports Ports

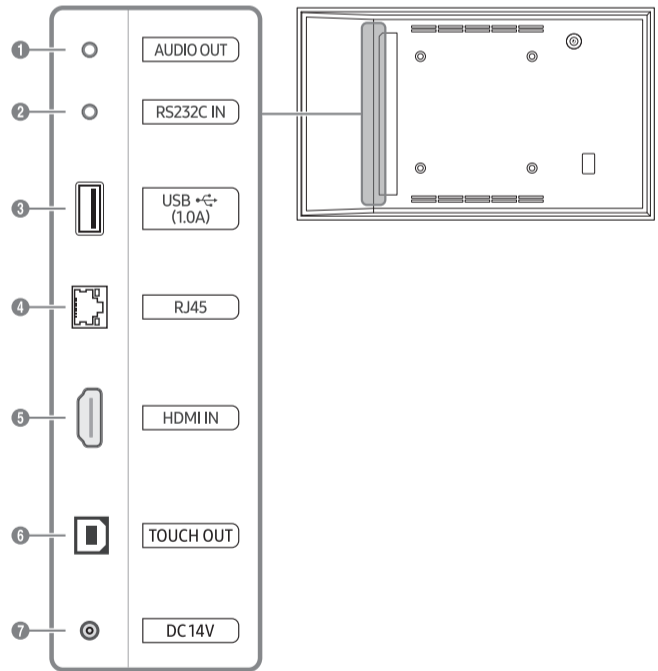

Português
 ❶ Emite som para um dispositivo de áudio através de um cabo de áudio.
 ❷ Liga-se a um MDC utilizando um adaptador RS232C.
 ❸ Ligue a um dispositivo de memória USB.
 * As portas USB do produto aceitam até 1,0 A de corrente contínua. Se o valor máximo for excedido, as portas USB podem não funcionar.
 ❹ Liga ao MDC e à Internet utilizando um cabo LAN. (10/100 Mbps)
 * Utilize um cabo Cat 7 (**tipo STP) para a ligação.
 - Shielded Twisted Pair.
 ❺ Liga-se a um dispositivo de entrada utilizando um cabo HDMI ou HDMI-DVI.
 ❻ Liga-se a um PC através de um cabo TOUCH OUT para ativar as funções de toque.
 * Modelo suportado: QB13R-TM
 ❼ Liga-se ao transformador de CA/CC.

Tiếng Việt
 ❶ Đưa âm thanh ra thiết bị âm thanh qua cáp âm thanh.
 ❷ Kết nối với MDC bằng cách sử dụng bộ điều hợp RS232C.
 ❸ Kết nối với thiết bị nhớ USB.
 * Các cổng USB trên sản phẩm chấp nhận dòng điện một chiều tối đa là 1,0 A. Nếu vượt quá giá trị tối đa, các cổng USB có thể không hoạt động.
 ❹ Kết nối với MDC và Internet bằng cáp LAN. (10/100 Mbps)
 * Sử dụng cáp Cat 7(loại **STP) để kết nối.
 - Shielded Twisted Pair.
 ❺ Kết nối với thiết bị thiết bị nguồn tín hiệu bằng cách sử dụng cáp HDMI hoặc cáp HDMI-DVI.
 ❻ Kết nối với PC bằng cáp TOUCH OUT để bật các chức năng cảm ứng.
 * Kiểu máy được hỗ trợ: QB13R-TM
 ❼ Đầu nối với bộ điều hợp nguồn AC/DC.

繁體中文
 ❶ 透過音訊纜線將聲音輸出到音訊裝置。
 ❷ 使用 RS232C 轉接器連接至 MDC。
 ❸ 連接至 USB 記憶裝置。
 * 本產品上的 USB 連接埠接受最大恒定電流 1.0A。若超過最大值，USB 連接埠可能無法運作。
 ❹ 使用 LAN 纜線連接至 MDC 和網路網路。(10/100 Mbps)
 * 使用 Cat 7 (**STP 類型) 纜線進行連接。
 - Shielded Twisted Pair。
 ❺ 使用 HDMI 纜線或 HDMI-DVI 纜線連接至訊號源裝置。
 ❻ 用 TOUCH OUT 纜線連接到 PC，以啟用觸控功能。
 * 支援的機型：QB13R-TM
 ❼ 連接至電源供應器。

العربية
 ❶ يقوم بإخراج الصوت إلى جهاز صوت عبر كبل صوت.
 ❷ التوصيل ببرنامج MDC باستخدام محوّل RS232C.
 ❸ التوصيل بجهاز ذاكرة USB.
 * تقبل منافذ USB الموجودة بالمنتج تياراً ثابتاً يبلغ 1.0 أمبير بحد أقصى. في حالة تجاوز أقصى قيمة، قد لا تعمل منافذ USB.
 ❹ التوصيل بالمتف MDC والإنترنت باستخدام كبل LAN. (10/100 ميجابت في الثانية)
 * استخدم كبل Cat 7 (نوع STP) للتوصيل.
 - Shielded Twisted Pair -
 ❺ للتوصيل بجهاز مصدر باستخدام كابل HDMI أو كابل HDMI-DVI.
 ❻ يتصل بالكمبيوتر عن طريق كبل TOUCH OUT لتمكين وظائف اللمس.
 ❼ يستخدم لتوصيل الجهاز بمحوّل التيار المتردد/التيار المستمر.

Using the STAND-BAR Utilisation de la BARRE D'APPUI

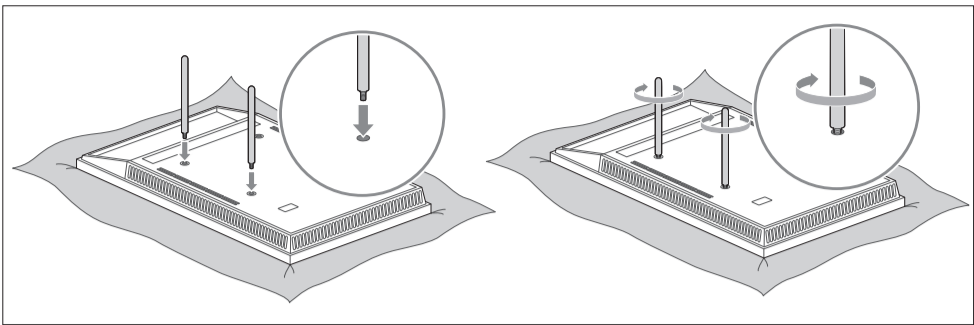

English
Place the product with the face down on top of the protective cloth or cushion. Insert the bar into a slot on the product and then turn to fasten.

Français
Posez le produit face vers le bas sur le chiffon ou le coussin protecteur. Insérez la barre dans l'un des emplacements prévus sur le produit, puis tournez pour la fixer.

Parts Pièces

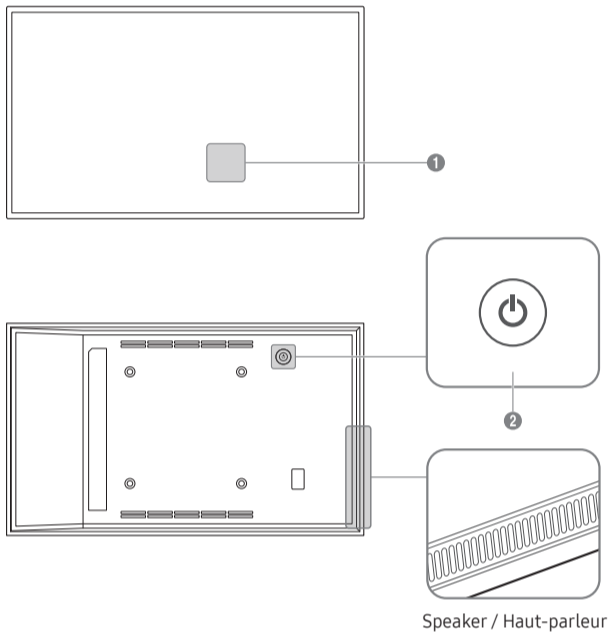

English
 ❶ Remote sensor
 Press a button on the remote control pointing at the sensor on the front of the product to perform the corresponding function.
 * Using other display devices in the same space as the remote control of this product can cause the other display devices to be inadvertently controlled.
 ❷ Power button
 Turns the product on or off.

Français
 ❶ Capteur de la télécommande
 Appuyez sur un bouton de la télécommande tout en pointant cette dernière vers le capteur situé à l'avant du produit pour exécuter la fonction correspondante.
 * Si vous utilisez la télécommande de ce produit dans le même espace que d'autres périphériques d'affichage, il se peut que ces derniers soient commandés par mégarde.
 ❷ Bouton d'alimentation
 Permet d'activer ou de désactiver le produit.

Administrator menu (Supported model: QB13R-TM) Menu d'administrateur (Modèle pris en charge : QB13R-TM)

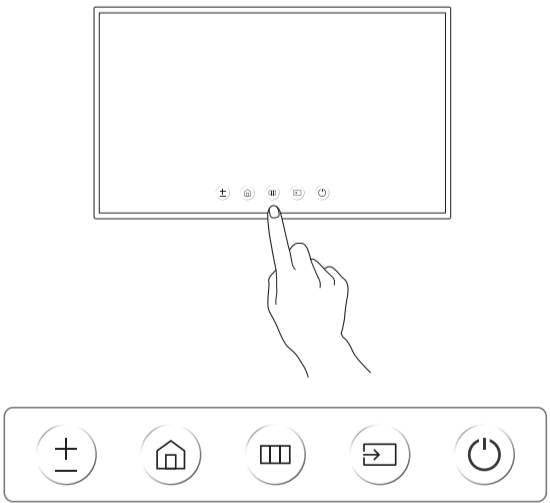

English
 * Touching and holding on the screen when the product is turned on displays the administrator menu.
 * If the touchscreen control is not available, use the remote control to go to System → Touch Control → Touch Control and select On from the OSD menu. And go to Device to Control and select Samsung SMART Signage or Auto.
 * If the administrator menu is not displayed, use the remote control to go to System → Touch Control → Admin Menu Lock and select Off from the OSD menu.
 * Administrator menu may not work properly when connecting a source device.

Français
 * Pour afficher le menu d'administrateur, touchez l'écran et maintenez le doigt dessus lorsque le produit est allumé.
 * Si le contrôle d'écran tactile n'est pas disponible, utilisez la télécommande pour aller dans Système → Commandes tactiles → Commandes tactiles et sélectionnez Activé dans le menu OSD. Allez dans Périphérique à contrôler et sélectionnez Samsung SMART Signage ou Auto.
 * Si le menu administrateur n'est pas affiché, utilisez la télécommande pour aller dans Système → Commandes tactiles → Verrouillage menu admin et sélectionnez Arrêt dans le menu OSD.
 * Le menu administrateur peut ne pas fonctionner correctement lors de la connexion d'un appareil source.

Português
Coloque o produto de forma que a parte frontal do mesmo fique em cima do pano ou almofada protetores. Insira a barra numa ranhura do produto e rode para apertar.

Tiếng Việt
Đặt sản phẩm úp xuống tấm vải hoặc miếng đệm. Lắp thanh vào khe trên sản phẩm rồi xoay chặt.

繁體中文
將產品正面朝下放在保護布料或墊子上。將支撐插入產品的插槽中，然後擰緊。

العربية
ضع المنتج ووجهه نحو الأسفل أعلى قطعة القماش أو الوسادة الواقية. ادخل القصب داخل إحدى الفتحات بالمنتج، ثم لفه ليثبت.

Português
 ❶ Sensor do telecomando
 Prima um botão do telecomando apontando para o sensor localizado na parte frontal do produto para executar a função correspondente.
 *Se utilizar outros dispositivos de visualização no mesmo espaço do telecomando deste produto poderá vir a controlar estes outros dispositivos acidentalmente.
 ❷ Botão de alimentação
 Liga e desliga o produto.

Tiếng Việt
 ❶ Cảm biến từ xa
 Nhấn nút trên điều khiển từ xa trỏ vào cảm biến trên mặt trước của sản phẩm để thực hiện chức năng tương ứng.
 * Sử dụng các thiết bị màn hình khác trong cùng một không gian như điều khiển từ xa của sản phẩm này có thể làm cho thiết bị màn hình vô tình bị điều khiển.
 ❷ Nút nguồn
 Bật hoặc tắt sản phẩm.

繁體中文
 ❶ 遙控感測器
 對齊產品正面的感測器按下遙控器上的按鈕，執行相對應的功能。
 * 在相同地點與本產品的遙控器一併使用其他顯示裝置，可能會導致其他顯示裝置發生未能如預期受控制。
 ❷ 電源按鈕
 開啟或關閉產品。

العربية
 ❶ مستشعر وحدة التحكم عن بُعد
 اضغط على زر في جهاز التحكم عن بُعد مع توجيهه إلى المستشعر الموجود بمقدمة المنتج لإجراء الوظيفة المطلوبة.
 * استخدام أجهزة العرض الأخرى في نفس مساحة وحدة التحكم عن بُعد الخاصة بهذا المنتج قد يؤدي إلى التحكم في هذه الأجهزة دون قصد.
 ❷ زر الطاقة
 تشغيل المنتج أو إيقاف تشغيله.

Português
 * Toque sem soltar no ecrã, quando o produto estiver ligado, para exibir o menu do administrador.
 * Se o controlo por ecrã tátil não se encontrar disponível, utilize o telecomando para aceder a Sistema → Controlo de Toque → Controlo de Toque e seleccione Ligado a partir do menu OSD. De seguida, aceda a Dispositivo a Controlar e seleccione Samsung SMART Signage ou Auto.
 * Se o menu do administrador não for apresentado, utilize o telecomando para aceder a Sistema → Controlo de Toque → Bloqueio do Menu Admin e seleccione Desl. a partir do menu OSD.
 * O menu do administrador poderá não funcionar corretamente quando um dispositivo fonte se encontra ligado.

Tiếng Việt
 * Chạm và giữ màn hình khi bật sản phẩm sẽ hiển thị menu quản trị viên.
 * Nếu điều khiển cảm ứng không hoạt động, hãy sử dụng điều khiển từ xa để vào System → Touch Control → Touch Control và chọn On từ menu OSD. Và vào Device to Control, rồi chọn Samsung SMART Signage hoặc Auto.
 * Nếu menu quản trị viên không được hiển thị, hãy sử dụng điều khiển từ xa để vào System → Touch Control → Admin Menu Lock và chọn Off từ menu OSD.
 * Menu quản trị viên có thể không hoạt động bình thường khi kết nối với thiết bị nguồn.

繁體中文
 * 在產品開啟時輕觸並按住螢幕會顯示管理員功能表。
 * 若無法使用觸控螢幕控制，請使用遙控器前往系統 → 觸控 → 觸控並從 OSD 功能表中選取開啟。然後前往要控制的裝置並選取 Samsung SMART Signage 或自動。
 * 若沒有顯示管理員功能表，請使用遙控器前往系統 → 觸控 → 管理員選單並從 OSD 功能表中選取關閉。
 * 連接來源裝置時，管理員功能表可能無法正常運作。

العربية
 * يؤدي لمس الشاشة مع الاستمرار عندما يكون المنتج في وضع التشغيل إلى عرض قائمة المسؤول.
 * في حالة عدم توافر إمكانية التحكم من خلال الشاشة التي تعمل باللمس، استخدم جهاز التحكم عن بُعد للانتقال إلى النظام → التحكم عن طريق اللمس ← التحكم عن طريق اللمس وحدد تشغيل من قائمة العرض على الشاشة. ثم انتقل إلى الجهاز المراد التحكم به وحدد Samsung SMART Signage أو تلقائي.
 * في حالة عدم عرض قائمة المسؤول، استخدم جهاز التحكم عن بُعد للانتقال إلى النظام → التحكم عن طريق اللمس ← فقل قائمة المسؤول وحدد إيقاف من قائمة العرض على الشاشة.
 * قد لا تعمل القائمة المسؤول بشكل سليم عند توصيل جهاز مصدر.

Connecting and Using a Source Device Connexion et utilisation d'un périphérique source

Connecting to a PC Connexion à un PC

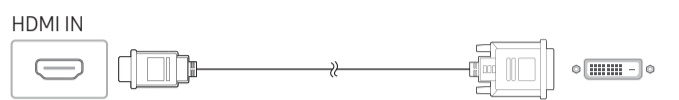
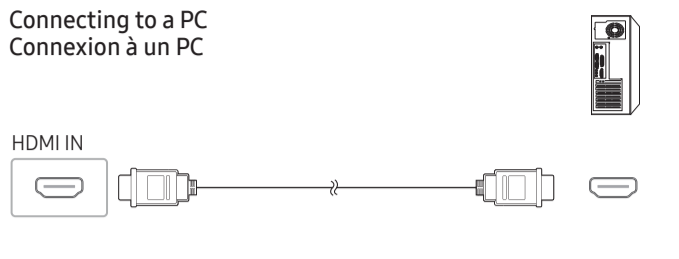

Connecting to a Video Device Connexion à un appareil vidéo

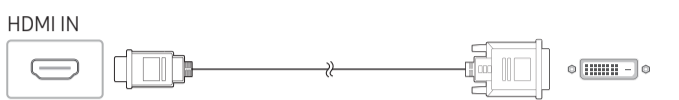
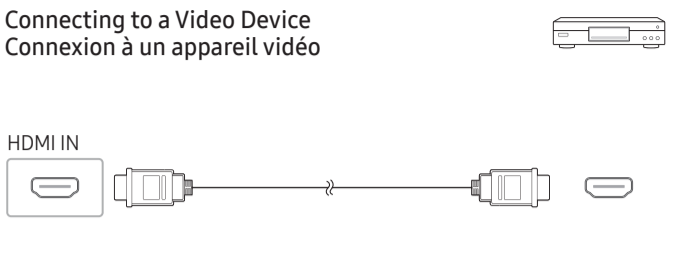

Connecting to an Audio System Branchement à un système audio

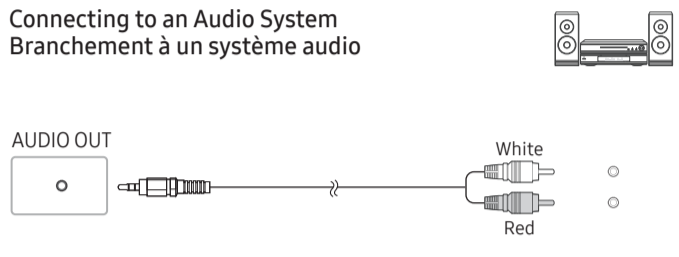

Connecting the LAN Cable Connexion du câble LAN

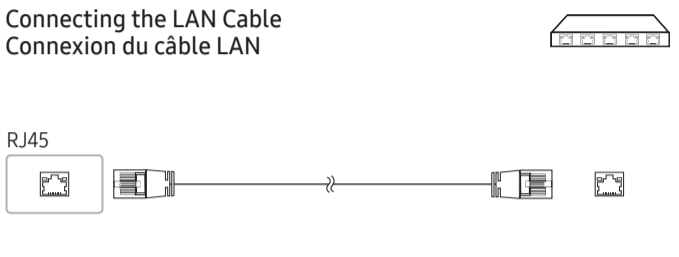

Connecting to MDC Connexion à MDC

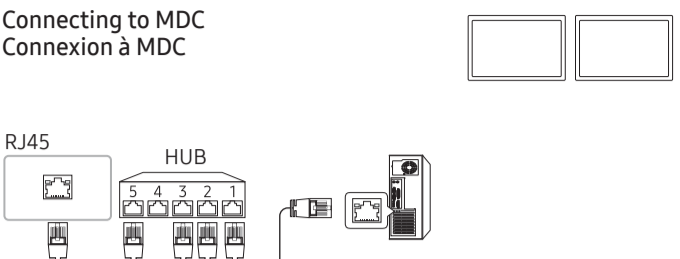

English
Use Cat7(*STP Type) cable for the connection. (10/100 Mbps)
*Shielded Twisted Pair

Français
Utilisez le câble Cat 7(type *STP) pour la connexion. (10/100 Mbit/s)

Português
Utilize um cabo Cat 7 (*tipo STP) para a ligação. (10/100 Mbps)

Tiếng Việt
Sử dụng cáp Cat 7(loại *STP) để kết nối. (10/100 Mbps)

繁體中文
使用 Cat 7 (*STP 類型) 纜線進行連接。 (10/100 Mbps)

العربية
استخدم كبل Cat 7 (من نوع *STP) للتوصيل. (10/100 ميجابت في الثانية)

English
For details on how to use the MDC programme, refer to Help after installing the programme. The MDC programme is available on the website. <http://www.samsung.com/displaysolutions>

Tiếng Việt
Để biết chi tiết về cách sử dụng chương trình MDC, hãy tham khảo Trợ giúp sau khi cài đặt chương trình. Chương trình MDC có sẵn trên trang web.

Français
Pour obtenir des détails sur la manière d'utiliser le programme MDC, reportez-vous à l'Aide après avoir installé le programme. Le programme MDC est disponible sur le site Web.

繁體中文
關於如何使用 MDC 程式的詳細資訊，請在安裝該程式後參見說明。MDC 程式可在網站上取得。

Português
Para obter detalhes sobre como usar o programa MDC, consulte a Ajuda depois de instalar o programa. O programa MDC está disponível no site.

العربية
الحصول على تفاصيل حول كيفية استخدام برنامج MDC، راجع تعليمات بعد تثبيت البرنامج. برنامج MDC متاح على موقع الويب.

Troubleshooting Guide Guide de dépannage

Issues	Solutions
The screen keeps switching on and off.	Check that the cable between the product and the PC is connected correctly.
No Signal is displayed on the screen.	Check that products (including source device) are connected correctly with a cable. Check that the source device connected to the product is powered on. Depending on the type of external device, the screen may not display properly. In this case, connect it with the HDMI Hot Plug function turned On.
Not Optimum Mode is displayed.	This message is displayed when a signal from the graphics card exceeds the product's maximum resolution and frequency. Refer to the Standard Signal Mode Table and set the maximum resolution and frequency according to the product specifications.

Problèmes	Solutions
L'écran s'allume et s'éteint continuellement.	Vérifiez que le câble entre le produit et le PC est connecté correctement.
Aucun signal s'affiche à l'écran.	Vérifiez que les produits (y compris l'appareil source) sont correctement connectés à l'aide d'un câble. Assurez-vous que le périphérique source connecté au produit est sous tension. Selon le type de périphérique externe, l'écran peut ne pas s'afficher correctement. Dans ce cas, connectez-le avec la fonction Connexion HDMI mise sur Activé .
Mode non optimal est affiché.	Ce message s'affiche lorsqu'un signal émis par la carte graphique est supérieur à la fréquence et la résolution maximales de l'appareil. Consultez le tableau des modes de signal standard et réglez la fréquence et la résolution maximales conformément aux spécifications de l'appareil.

Problemas	Soluções
O ecrã está continuamente a ligar e a desligar.	Verifique se o cabo entre o produto e o PC está ligado corretamente.
A mensagem Sem sinal é exibida no ecrã.	Verifique se os produtos (incluindo o dispositivo fonte) estão corretamente ligados com um cabo. Verifique se o dispositivo fonte ligado ao produto está ligado. Consoante o tipo de dispositivo externo, o ecrã pode não ser apresentado corretamente. Neste caso, ligue-o com a função Lig. Instantânea HDMI definida como Ligado .
A mensagem Modo inadequado é exibida.	Esta mensagem é apresentada quando um sinal da placa gráfica ultrapassa a resolução e a frequência máximas do produto. Consulte a Tabela do modo de sinal padrão e defina a resolução e a frequência máximas de acordo com as especificações do produto.

Wall Mount Kit Specifications Spécifications du kit de montage mural

Model Name	QB13R-M / QB13R-TM
VESA screw hole specs (A * B) in millimeters	100 x 100
C	5-7 mm
Standard Screw	M4
Quantity	4

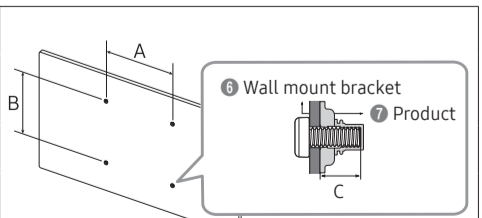

Các vấn đề	Giải pháp
Màn hình liên tục bật và tắt.	Kiểm tra xem cáp giữa sản phẩm và PC có được kết nối chính xác không.
No Signal được hiển thị trên màn hình.	Kiểm tra xem sản phẩm (bao gồm thiết bị nguồn) đã được kết nối với dây cáp đúng cách hay chưa. Kiểm tra xem thiết bị nguồn kết nối với sản phẩm có bật không. Tùy vào loại thiết bị ngoại vi, có thể màn hình sẽ không hiển thị đúng cách. Trong trường hợp này, kết nối thiết bị với chức năng HDMI Hot Plug đang On.
Not Optimum Mode được hiển thị.	Thông báo được hiển thị khi một tín hiệu từ card màn hình vượt quá độ phân giải và tần số tối đa. Tham khảo Bảng chế độ tín hiệu tiêu chuẩn và cài đặt độ phân giải và tần số tối đa theo thông số sản phẩm.

問題	解決方
螢幕不斷開啟和關閉。	檢查產品與電腦之間的纜線是否正確連接。
螢幕上顯示無訊號。	檢查產品 (包括來源裝置) 使用纜線正確連接。 檢查連接至產品的來源裝置是否已經開啟電源。 根據外部裝置類型，螢幕可能無法正常顯示。在此情況下，請於 HDMI 熱插拔 功能為 開啟 時進行連接。
顯示非最佳化模式。	圖形卡所發出的訊號超過產品的最大解析度和頻率時，就會顯示此訊息。請參閱「標準訊號模式表」，並根據產品規格設定最大解析度與頻率。

المشاكل	الحلول
يتم تشغيل الشاشة لم إيفاف تشغيلها بشكل متكرر.	تحقق من توصيل الكابيل بين المنتج والكمبيوتر الشخصي بشكل صحيح.
يتم عرض لا توجد إشارة على الشاشة.	تحقق من أن المنتجات (بما في ذلك الجهاز المصدر) متصلة بكل بطريقة صحيحة. تأكد من تشغيل الجهاز المصدر المتصل بالمنتج. وفقًا لنوع الجهاز الخارجي، قد لا يتم عرض الشاشة بشكل صحيح في هذه الحالة. قم بتوصيلها مع ضبط وظيفة HDMI سريع على وضع التشغيل تشغيل.
يتم عرض ليس الوضع الأمثل.	يتم عرض هذه الرسالة عند تجاوز الإشارة الواردة من بطاقة الرسومات لأقصى دقة وتردد المنتج. أرجع إلى "جدول الأوضاع القياسية للإشارات" واضبط أقصى دقة وتردد وفقًا لمواصفات المنتج.

Français
① Nom du modèle / ② Spécifications VESA pour trou de vis (A * B) en millimètres / ③ C / ④ Vis standard / ⑤ Quantité / ⑥ Support de fixation murale / ⑦ Produit

Português
① Nome do modelo / ② Especificações VESA dos orifícios para parafusos (A * B) em milímetros / ③ C / ④ Parafuso padrão / ⑤ Quantidade / ⑥ Suporte para montagem na parede / ⑦ Produto

Tiếng Việt
① Tên môđen / ② Thông số lỗ vít VESA (A * B) tính bằng milimet / ③ C / ④ Vít chuẩn / ⑤ Số lượng / ⑥ Giá treo tường / ⑦ Sản phẩm

繁體中文
① 型號名稱 / ② VESA 螺絲孔規格 (A * B) (公釐) / ③ C / ④ 標準螺絲 / ⑤ 數量 / ⑥ 掛牆托架 / ⑦ 產品

العربية
① اسم الموديل / ② مواصفات فتحة مسمار الحامل VESA (A * B) بالملي متر / ③ C / ④ المسمار القياسي / ⑤ دعامه التثبيت في الحائط / ⑦ المنتج الكمية

Dolby Audio

HEVC Advance
Covered by Patents at patentlist.hevcadvance.com

English Specifications

Model Name	QB13R-M / QB13R-TM	
Panel	Size	13 CLASS (13.27 inches / 33.7 cm)
	Display area	295.37 mm (H) x 166.49 mm (V)
Power Supply	AC100-240V~ 50/60Hz Based on the AC voltage of the adapter. For the DC voltage of the product, refer to the product label.	
Environmental considerations	Operating	Temperature: 0 °C ~ 40 °C (32 °F ~ 104 °F) Humidity: 10% ~ 80%, non-condensing
	Storage	Temperature: -20 °C ~ 45 °C (-4 °F ~ 113 °F) Humidity: 5% ~ 95%, non-condensing

* This device is a Class B digital apparatus.
* For detailed device specifications, visit the Samsung website.

Français

Caractéristiques techniques

Nom du modèle	QB13R-M / QB13R-TM	
Panneau	Taille	Classe 13 (13,27 pouces / 33,7 cm)
	Surface d'affichage	295,37 mm (H) x 166,49 mm (V)
Alimentation	AC100-240V~ 50/60Hz Sur la base de la tension CA de l'adaptateur. Pour la tension CC du produit, reportez-vous à l'étiquette du produit.	
Considérations environnementales	Fonctionnement	Température: 0 °C ~ 40 °C (32 °F ~ 104 °F) Humidité: 10% à 80%, sans condensation
	Stockage	Température: -20 °C ~ 45 °C (-4 °F ~ 113 °F) Humidité: 5% à 95%, sans condensation

* Ce périphérique est un appareil numérique de Classe B.
* Pour les spécifications détaillées de l'appareil, veuillez visiter le site Web de Samsung.

Português

Características técnicas

Nome do modelo	QB13R-M / QB13R-TM	
Painel	Tamanho	Classe 13 (13,27 polegadas / 33,7 cm)
	Área de visualização	295,37 mm (H) x 166,49 mm (V)
Fonte de alimentação	AC100-240V~ 50/60Hz Com base na tensão CA do adaptador. Para a tensão CC do produto, consulte a etiqueta do produto.	
Características ambientais	Funcionamento	Temperatura: 0 °C ~ 40 °C (32 °F ~ 104 °F) Humidade: 10% ~ 80%, sem condensação
	Armazenamento	Temperatura: -20 °C ~ 45 °C (-4 °F ~ 113 °F) Humidade: 5% ~ 95%, sem condensação

* Este dispositivo é um aparelho digital de Classe B.
* Para obter mais informações sobre as especificações do dispositivo, visite o website da Samsung.

Tiếng Việt

Các thông số kỹ thuật

Tên môđen	QB13R-M / QB13R-TM	
Màn hình	Kích thước	Loại 13 (13,27 inch / 33,7 cm)
	Vùng hiển thị	295,37 mm (H) x 166,49 mm (V)
Nguồn điện	AC100-240V~ 50/60Hz Dựa trên điện áp AC của bộ điều hợp. Để biết điện áp DC của sản phẩm, hãy xem nhãn sản phẩm.	
Các yếu tố môi trường	Vận hành	Nhiệt độ: 0 °C ~ 40 °C (32 °F ~ 104 °F) Độ ẩm: 10% ~ 80%, không ngưng tụ
	Lưu trữ	Nhiệt độ: -20 °C ~ 45 °C (-4 °F ~ 113 °F) Độ ẩm: 5% ~ 95%, không ngưng tụ

* Đây là thiết bị kỹ thuật số Nhóm B.
* Để xem thông số kỹ thuật chi tiết của thiết bị, hãy truy cập trang web của Samsung.

Contact SAMSUNG WORLD WIDE Comment contacter Samsung dans le monde

Website: <http://www.samsung.com>

Country/Area	Customer Care Centre
ALGERIA	3004
AUSTRALIA	1300 362 603
BAHRAIN	8000-GSAM (8000-4726)
BANGLADESH	08000-300-300 (Toll free) 09612-300-300
CAMBODIA	1800-20-3232 (Toll free)
CAMEROON	67095 0077
COTE D'IVOIRE	8000 0077
EGYPT	08000-7267864 16580 WhatsApp 010 000 16580
GHANA	0800 100 077 3698 4698 (All Product) 3698 4688 (B2B) 3698 4633 (eStore)
HONG KONG	1800 5 SAMSUNG (1800 5 7267864) (Toll-Free) 1800 40 SAMSUNG (1800 40 7267864) (Toll-Free)
INDIA	021-5699-7777 0800-112-8888 (All Product, Toll Free) 0800-112-7777 (All Product, Toll Free)
INDONESIA	021-8255
IRAN	80010080 WhatsApp +962-79-777-7421
IRAQ	8000-22273 06-577-7444 WhatsApp +962-79-777-7421
ISRAEL	*6963
JORDAN	0800-22273 06-577-7444 WhatsApp +962-79-777-7421

繁體中文

規格

型號名稱	QB13R-M / QB13R-TM	
面板	大小 (需沿屏幕表面測量對角)	13.27 英寸 (33.7 公分)
	可視面積 (需沿屏幕表面測量)	295.37 公釐 (水平) x 166.49 公釐 (垂直)
電源	AC100-240V~ 50/60Hz 根據适配器的交流電壓。有關產品的直流電壓，請參閱產品標籤。	
環境因素	工作	溫度: 0 °C ~ 40 °C (32 °F ~ 104 °F) 濕度: 10% ~ 80%、無冷凝
	存放	溫度: -20 °C ~ 45 °C (-4 °F ~ 113 °F) 濕度: 5% ~ 95%、無冷凝

* 此裝置為 B 類數位設備。
* 如需詳細的裝置規格，請造訪三星電子網站。
* QB13R-M / QB13R-TM：耗電量 (額定)：25 W

RoHS

設備名稱：彩色顯示器 Equipment name	型號 (型式)：QB13R-M / QB13R-TM Type designation (Type)					
	限制物質及其化學符號 Restricted substances and its chemical symbols					
單元 Unit	鉛 Lead (Pb)	汞 Mercury (Hg)	鎘 Cadmium (Cd)	六價鉻 Hexavalent Chromium (Cr ^{VI})	多溴聯苯 Polybrominated biphenyls (PBB)	多溴二苯醚 Polybrominated diphenyl ethers (PBDE)
電路板	—	○	○	○	○	○
外殼	—	○	○	○	○	○
金屬零件	—	○	○	○	○	○
玻璃面板	—	○	○	○	○	○
揚聲器	○	○	○	○	○	○
配件 (例：線材、遙控器)	—	○	○	○	○	○

備考 1. "○" 係指該項限制物質之百分比含量未超出百分比含量基準值。
Note 1: "○" indicates that the percentage content of the restricted substance does not exceed the percentage of reference value of presence.
備考 2. "—" 係指該項限制物質為排除項目。
Note 2: The "-" indicates that the restricted substance corresponds to the exemption.

العربية

المواصفات

اسم الموديل	الجسم	الحجم
QB13R-M / QB13R-TM	الفتحة 13 (33.7 بوصة / 84.9 سم)	295.37 مم (أفقياً) × 166.49 مم (رأسياً)
لوحة	منطقة العرض	295.37 مم (أفقياً) × 166.49 مم (رأسياً)
مصدر إمداد الطاقة	بناءً على جهد التيار المتردد الخاص بالمنتج، راجع بطاقة التعريف بالمنتج.	AC100-240V~ 50/60Hz درجة الحرارة: 0 إلى 40 درجة مئوية (32 إلى 104 درجة فهرنهايت) الرطوبة: 10% ~ 80% دون تكاثف
الاعتبارات البيئية	التخزين	درجة الحرارة: -20 إلى 45 درجة مئوية (-4 إلى 113 درجة فهرنهايت) الرطوبة: 5% ~ 95% دون تكاثف

* هذا الجهاز هو جهازاً رقمياً من الدرجة ب.
* للاطلاع على مواصفات الجهاز بالتفصيل، يرجى زيارة الموقع الإلكتروني لشركة Samsung.