

LDS135-151

All-in-One Direct View LED Display Solution kit

Quick Start Guide

快速安装说明

快速入門指南

Guide de démarrage rapide

Schnellstartanleitung

Guía rápida de inicio

Hızlı Başlangıç Kılavuzu

Aan de slag

краткое руководство по началу работы

دليل البدء السريع

FCC Compliance Statement

This device complies with part 15 of FCC Rules. Operation is subject to the following two conditions: (1) this device may not cause harmful interference, and (2) this device must accept any interference received, including interference that may cause undesired operation.

Industry Canada ICES-003 Compliance: CAN ICES-003(B) / NMB-003(B)

CE Conformity for European Countries

The device complies with the EMC Directive 2014/30/EU and Low Voltage Directive 2014/35/EU and Radio Equipment Directive 2014/53/EU. The full Declaration of Conformity can be found at the following website:

https://www.viewsonicglobal.com/public/products_download/safety_compliance/cd/LDS108-121_VS18882_CE_DOC.pdf



https://www.viewsonicglobal.com/public/products_download/safety_compliance/cd/LDS135-151_VS18881_CE_DOC.pdf

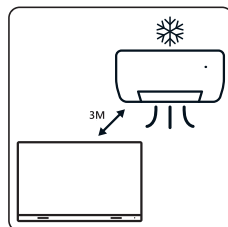
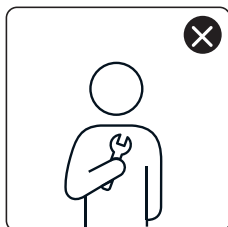
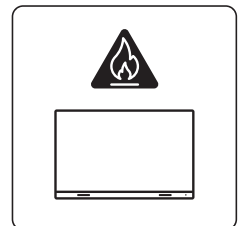
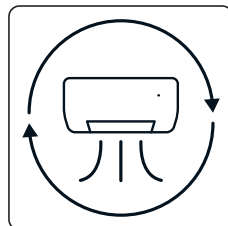
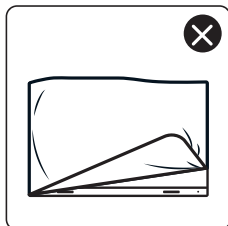
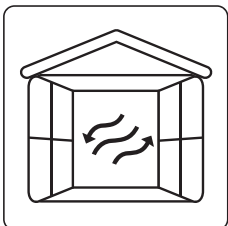
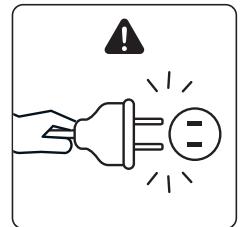
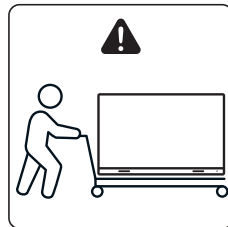
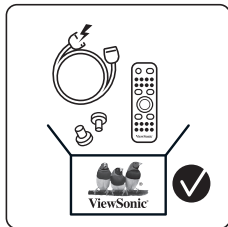
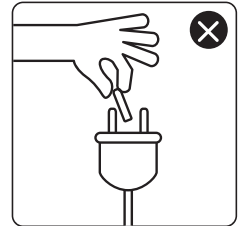
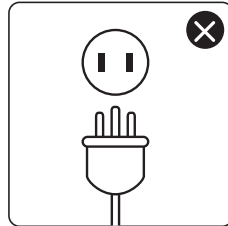
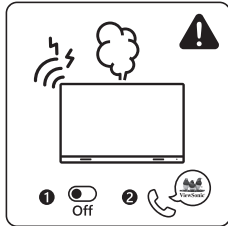
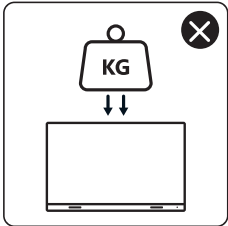
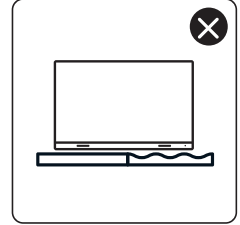
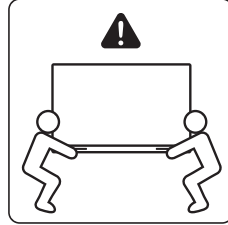
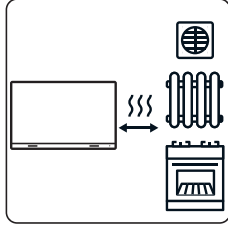
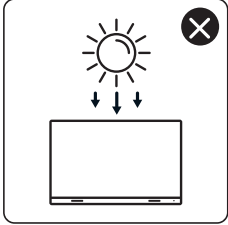
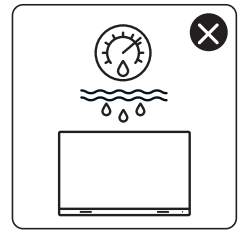
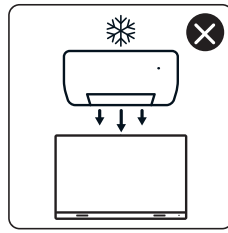
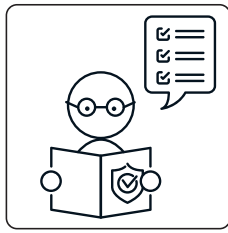
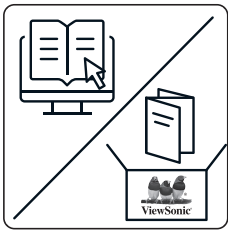

Declaration of RoHS2 Compliance

This product has been designed and manufactured in compliance with Directive 2011/65/EU of the European Parliament and the Council on restriction of the use of certain hazardous substances in electrical and electronic equipment (RoHS2 Directive) and is deemed to comply with the maximum concentration values issued by the European Technical Adaptation Committee (TAC).

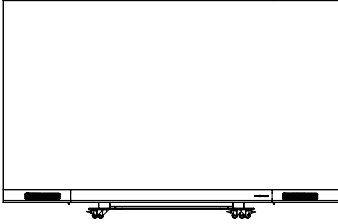

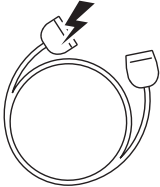
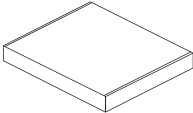
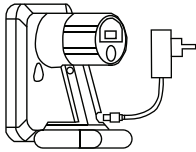
Package Contents

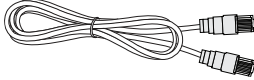
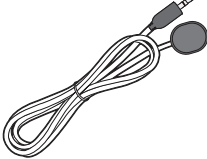
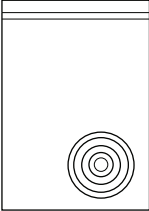
	Item	Quantity	Note
LED Display with Motorized Trolley Cart		1	
Quick Start Guide		1	
Remote Control		1	
Power Cable		1	
LED Modules		100 modules	The quantity of spare LED modules will vary by country.
Vacuum Suction Tool		1	The standard plug is USA standard (category A). Please prepare a universal adapter if necessary.

Item	Quantity	Note
LAN Cable (5m)		1
IR Extender Cable (3m)		1
Bag with LEDs		1 bag (1,000 pieces) Replacement LED beads specific to module batch number. Cannot be used on different LED module batch(es).
Anti-Static Gloves		2 pairs
Hex Tool (Allen wrench)		2 1 x 5 mm 1 x 8 mm

NOTE:

- This product is packed in an air transport box.
- Due to the size and weight, it is recommended that two or more people handle it.

Physical Dimensions for LDS135-151

ENGLISH

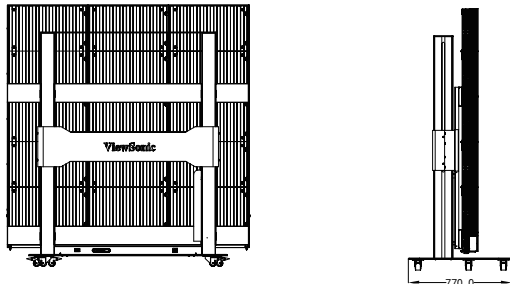
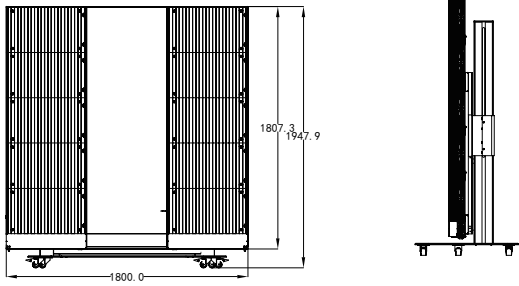
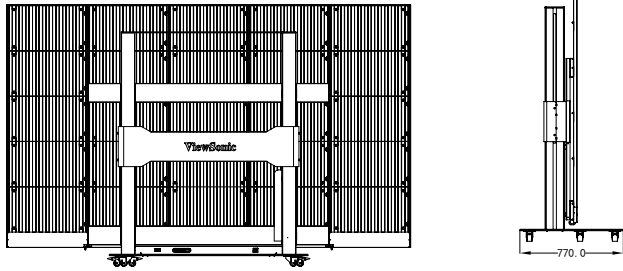
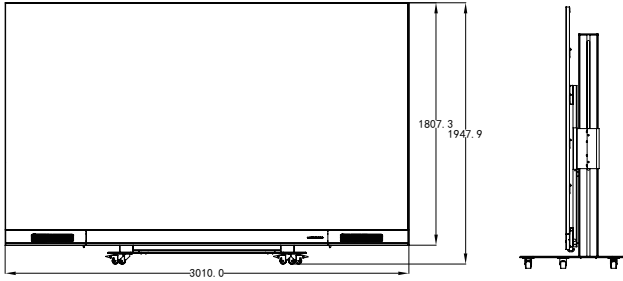

Product Overview

Front Panel

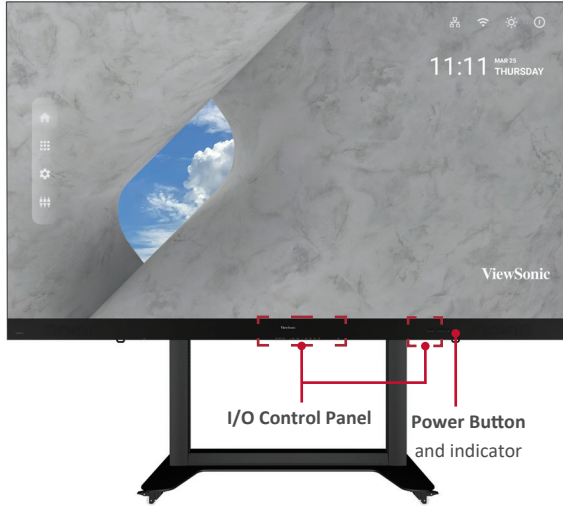

Rear Panel

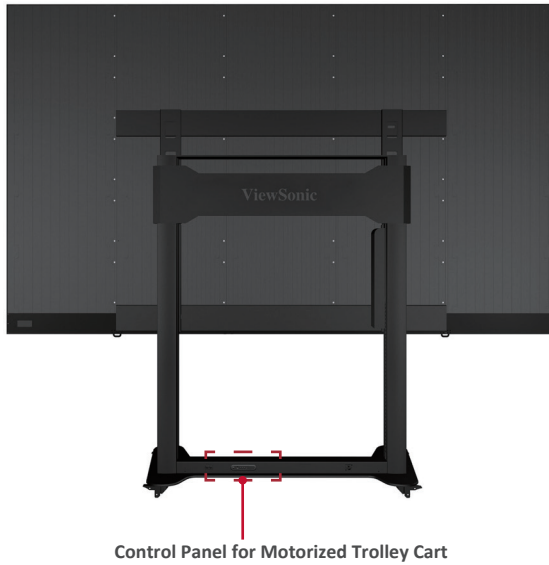

Control Panel for Motorized Trolley Cart

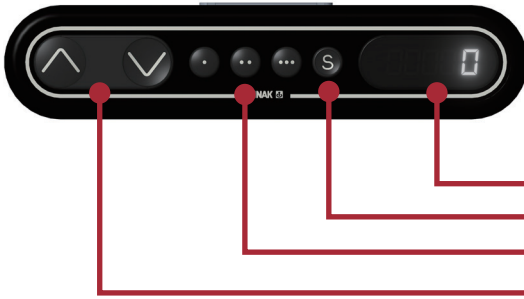

- Status/information display window
- Preset height function key
- Preset lifting height level; 1/2/3 keys
- Manual lifting height key

1. Instructions on Preset Lifting Height

- Initial preset lifting height: Three groups of preset data. The 1/2/3 keys (., .., ...) correspond to 0 cm / 25 cm / 65 cm height respectively.
- Erasing of preset height data: Height data can be stored for more than 10 years. When new parameters are set, old parameters will be automatically erased.
- How to preset height: at any height (unavailable under the reset and error status), the current height parameters can be preset into keys 1/2/3.

For example, set 25 cm on the 2 key:



Press the S key to display "SET".



Within 2 seconds, before "SET" disappears, press the 2 (..) key .



When "S-2" is displayed, the setting is over and will return to the previous display.



2. How to Use Preset Height

At any height (unavailable under the reset and error status), keys **1/2/3** may be used to quickly reach the preset height. If the current height has reached such preset height, no actions will be performed.

3. How to Change the Height

- Use the “Up” key to lift the display. The lift will automatically stop upon reaching the height limit. Please note, the “Up” key is a “click to act” key, i.e., upon releasing the key the lift will not immediately stop. Instead, it will slow down for a short distance then stop.
- Use the “Down” key to lower the display. The lift will automatically stop upon reaching the height limit. Please note, the “Down” key is a “click to act” key, i.e., upon releasing the key the lift will not immediately stop. Instead, it will slow down for a short distance then stop.

Schematic Diagram of Components

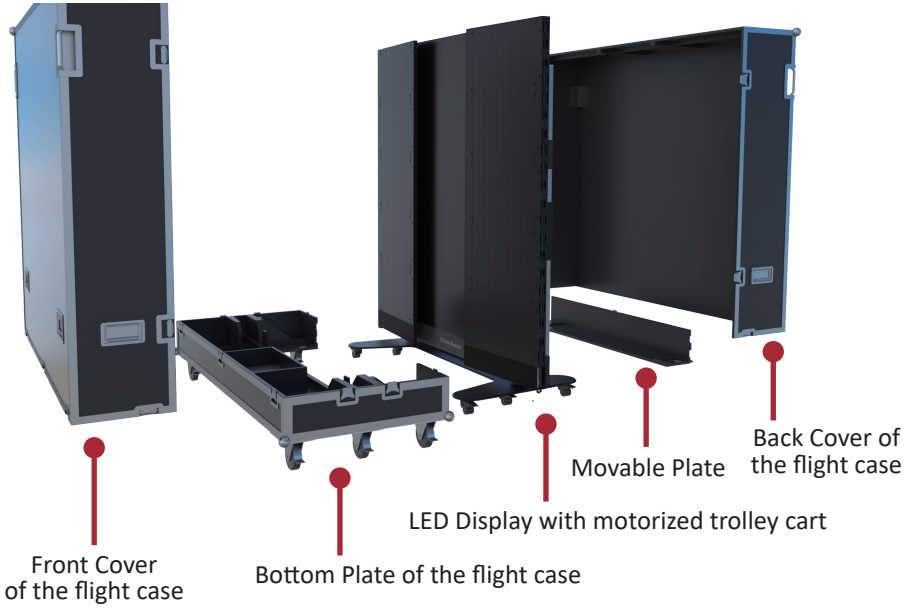

I. Handling and Moving Flight Cases

! **Note:** During moving, handling, placing and transporting of flight cases, always keep the specified position up, no reversing, in order to prevent bumping and damage to the structure of the equipment and the display components.

1. Before moving any flight case, pull up the brake locks of the six rollers at the bottom, guaranteeing the release of the brake status.

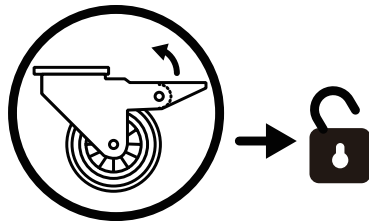

2. Ensure that the group is level, with the height difference less than 1.5 cm, and the ground can comfortably hold more than the weight of the entire equipment.
3. During moving, at least two adults are needed.

II. Unboxing Operation

1. After the flight case is moved to the designated location, open the flight case according to the sequence of Front Cover, Back Cover, Movable Plate and Bottom Plate. To distinguish the Front cover and Back cover, refer to the following diagram.



Front Cover



Back Cover

2. As shown below, pull the handle of the lock-ups, and rotate the handle counterclockwise to unlock the 9 lock-ups connecting the Front Cover with the Bottom Plate and the Back Cover, ensuring that each lock-up will not be interlocked.

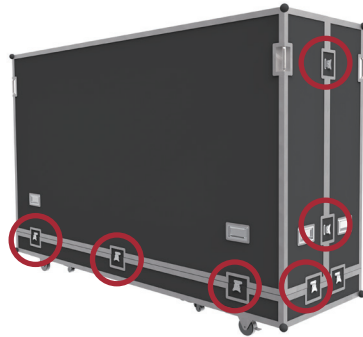

3. Two people will need to grip the handles, as indicated by the red circles below, and pull. While lifting, keep the Front Cover level as it is moved to another location.



4. As shown below, pull the handle of the lock-ups, and rotate the handle counter-clockwise to unlock the 5 lock-ups connecting the Back Cover with the Bottom Plate, ensuring that each lock-up will not be interlocked. Two people will need to grip the handles, as indicated by the red circles below, and pull. While lifting, lift off the Back Cover to another location, ensuring to keep the cover level.



5. As shown in the red circles below, open the 4 lock-ups of the Movable plate at the bottom of the flight case. Lift the Movable plate while holding the bottom of it. Pull out the Movable plate from behind to separate.



6. Take the power cord out of the accessory box. Insert the flight plug into the female socket at the right of the base control box of the screen and rotate the plug 90° clockwise (as shown below). Ensure the plug is connected securely (a click should be heard). Insert the other end of the plug into a power socket. Ensure that the power socket meets the specifications and standards of the LED display screen (30A socket for 110V area, and 16A socket for 220V area).

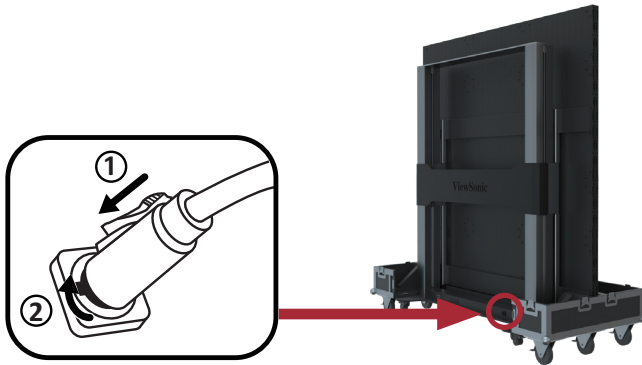

7. After the power cord is properly connected, the green light and digits on the control lifting plate of the base of the screen will be ON. Press the **2** key (..) on the control box at the base, or continuously hold the “Up” key, to raise the screen and lift it from the cabinet.



8. After the screen is raised to a certain height, pull out the Bottom Plate of the flight case from the front.



9. Unlock the 2 bottom buckles, and open both side cabinets of the display.



III. Packing and Handling Operation

1. Close both side cabinets of the display, and lock the 2 buckles.



2. Ensure that the display is OFF, and the Accessories box is placed in the grid corresponding to the Bottom Plate of the flight case. The Bottom Plate of the flight case, which shall be close to the ground, is clipped into the base of the display from the front as shown below.



3. Power On the display and press the 1 key (.) on the control box at the base, or continuously hold the “Down” key, to lower the screen to the lowest position until it is inside the cart slot, as shown below:



4. Insert the Movable Plate from behind, as shown below, and tighten the 4 lock-ups connecting with the Bottom Plate. Ensure that the clips are engaged.

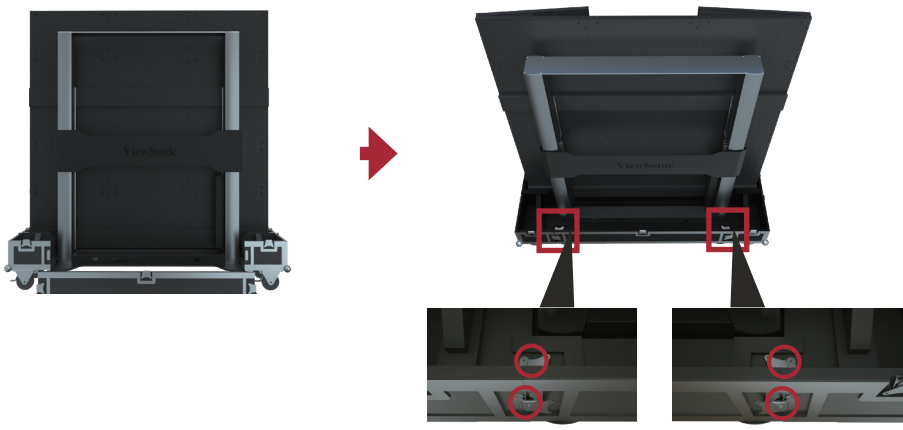

5. Ensure the display is Powered Off, then unplug the power cord from the power socket. Next, remove the flight plug by rotating it 90° counterclockwise. Finally, place the power cord into the Backup Box on the Bottom plate.

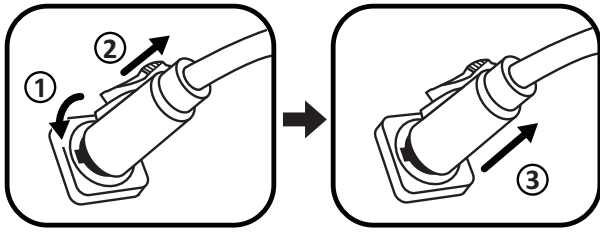

6. Two people will need to lift the Back Cover of the flight case, aligning the Back Cover with the position of the lock-ups of the Bottom Plate. When aligned, rotate the 5 lock-ups clockwise to secure the connection with the Bottom Plate. Next, lift the Front Cover of the flight case onto the Bottom Plate, aligning the Front Cover with the position of the lock-ups. When aligned, rotate the 9 lock-ups clockwise to secure the connection between the Front Cover, the Bottom Plate, and Back Cover. Ensure that the lock-ups are engaged in place, and there are no obvious gaps.

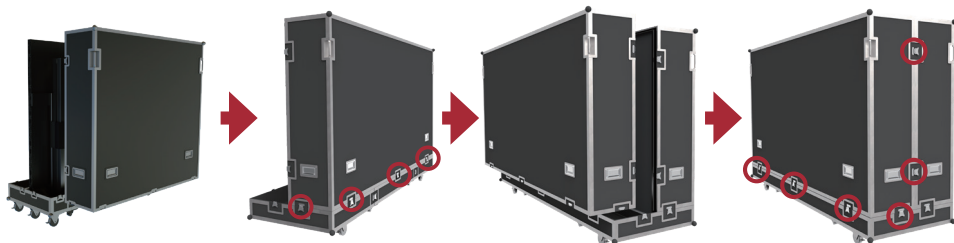

7. After the flight case is closed, at least two people will be needed to move the case to its storage or transport location. Ensure the brake locks are engaged on all six rollers upon reaching the case's storage or transport location.

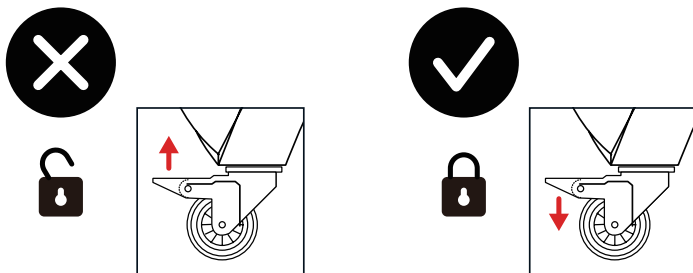

- ! **Note:** When storing the flight case, ensure the ground is level and that all six rollers are locked.

- ! **Note:** For the detailed instructions on the equipment, please see the user manual, which can be found at the following links:

<https://www.viewsonic.com/us/Id108-121.html#downloads>

<https://www.viewsonic.com/us/Id135-151.html#downloads>

Specifications

Item	Category	Specifications
Model		LDS135-151
LED Screen	Type	Direct View LED Display
	Size	135"
	Display Area	118.11" (H) x 66.44" (V) 3,000 mm (H) x 1,687.5 mm(V)
	Pixel Pitch	1.56 mm
	Resolution	FHD, 1920 x 1080
	Refresh Rate	up to 4440Hz
	Contrast Ratio	6000:1 (Typical)
	Brightness	100-600 cd/m2 (8 levels of adjustments)
	LED Lifespan	100,000 hours
Input Signal		6 x HDMI (1920 x 1080 @ 60Hz, HDCP 2.2) 1 x LAN (RJ45) 3 x USB Type A (2.0) 1 x USB Type C (5V/2A) 1 x IR in
Output Signal		2 x HDMI (1080p @ 60Hz) 1 x Audio Out (3.5 mm) 3 x USB Type A (Power) [5V/1.5A x 3]
Speaker Output		20W x 2 Harman Kardon Speakers
RS-232		RS-232 Serial Control
Power	Voltage	100-120V/30A ~ 50/60Hz
		220-240V/15A ~ 50Hz (vary by country)
Operating Conditions	Temperature	32° F to 104° F (0° C to 40° C)
	Humidity	20%~80% non-condensing
	Altitude	≤ 6,562 ft (2,000 m)
Storage Conditions	Temperature	-4° F to 140° F (-20° C to 60° C)
	Humidity	10%~90% non-condensing
	Altitude	≤ 6,562 ft (2,000 m)
Physical Dimensions (W x H x D)		1,800~3,010 x 1,948~2,598 x 770 mm (70.87"~118.5" x 76.69"~102.28" x 30.31")

Item	Category	Specifications
Weight	Physical	225 kg (496 lb)
Power Consumption	On	1200W (Normal) 2300W (Max)
	Sleep	<0.5W
	Off	<0W

NOTE: Product specifications are subject to change without notice.

FCC 符合性聲明

本設備符合 FCC 規則第 15 部分的規定。操作時有以下兩種情況：(1) 本裝置不會造成有害的干擾，以及 (2) 本裝置必須接受任何接收到的干擾，包括造成操作不良的干擾。

工業加拿大 ICES-003 符合性：CAN ICES-003(B) / NMB-003(B)

CE 歐洲國家聲明

本裝置符合 EMC 指令 2014/30/EU、低電壓指令 2014/35/EU 及無線電設備指令 2014/53/EU。以下網站可以找到完整的符合性聲明：

https://www.viewsonicglobal.com/public/products_download/safety_compliance/cd/LDS108-121_VS18882_CE_DOC.pdf

https://www.viewsonicglobal.com/public/products_download/safety_compliance/cd/LDS135-151_VS18881_CE_DOC.pdf

RoHS2 符合性聲明

本產品係根據歐洲議會與理事會限制電力電子設備使用某些危害物質 (RoHS2 指令) 之指令 2011/65/EC 設計與製造，並符合歐盟技術協調委員會 (TAC) 規定的最大濃度值。

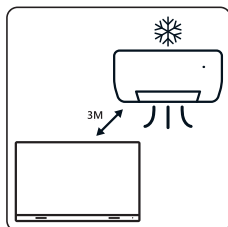
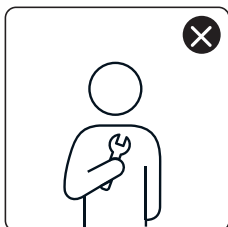
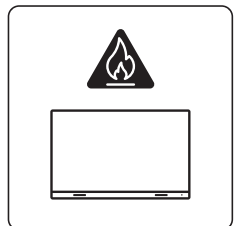
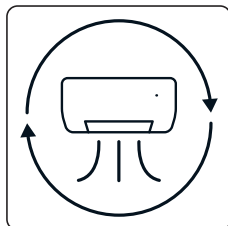
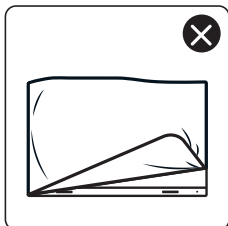
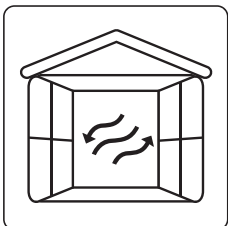
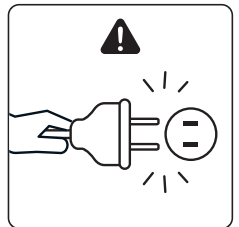
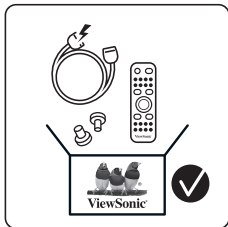
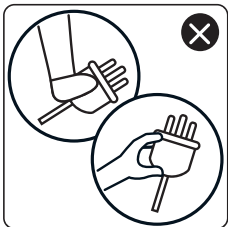
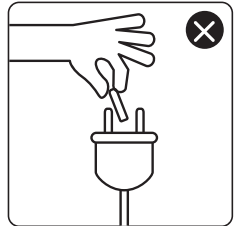
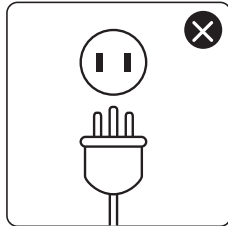
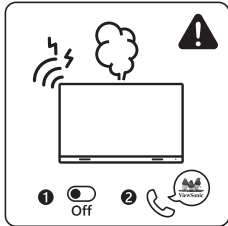
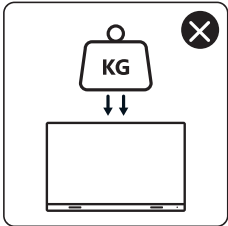
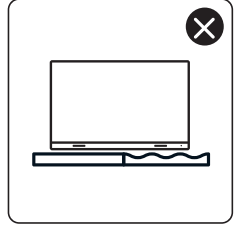
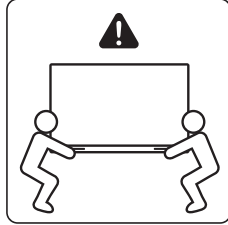
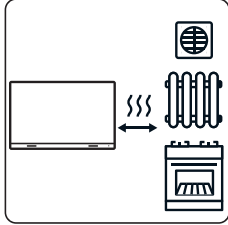
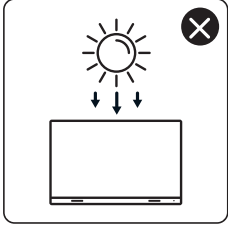
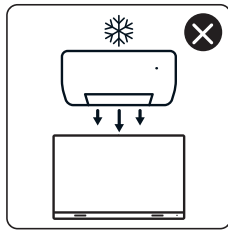
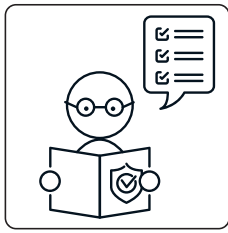
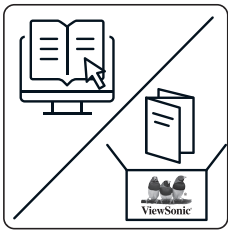

包裝內容物

項目	數量	注意
LED 顯示器 (含電動搬運車)	1	
快速入門 手冊	1	
遙控器	1	
電源線	1	
LED 模組	100 個 模組	備用 LED 模組的數量，因國家而異。
真空抽吸 工具	1	標準插頭為美國標準 (A 類)。如有必要，請準備通用轉接器。
網路線 (5m)	1	

項目	數量	注意
IR 延長線 (3m)	1	
LED 包	1 包 (1,000 件)	模組批號專屬的 更換 LED 燈珠。 無法用於不同的 LED 模組批次。
防靜電手套	2 對	
六角工具 (內六角扳 手)	2	1 x 5 mm 1 x 8 mm

備註：

- 本產品包裝在空運箱中。
- 由於尺寸和重量，建議由多人搬運。

LDS135-151 實體尺寸

圖
說
圖
說
中
文

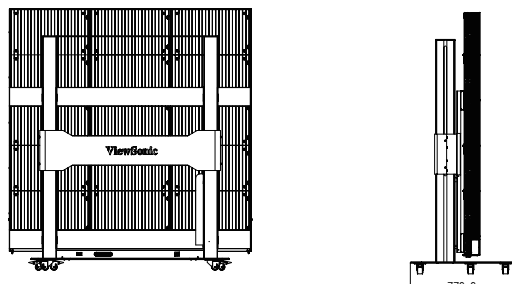
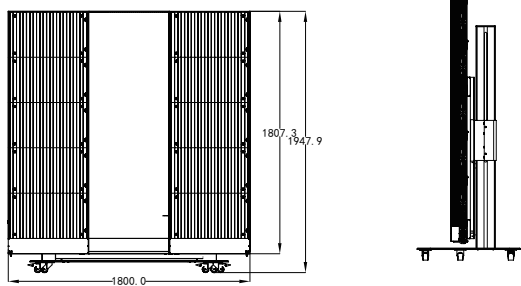
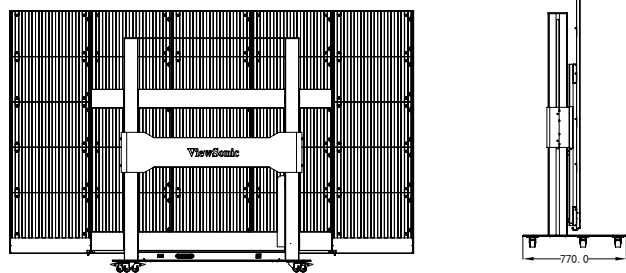
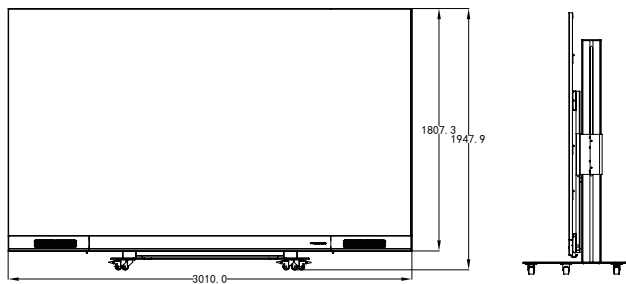

產品概述

前面板

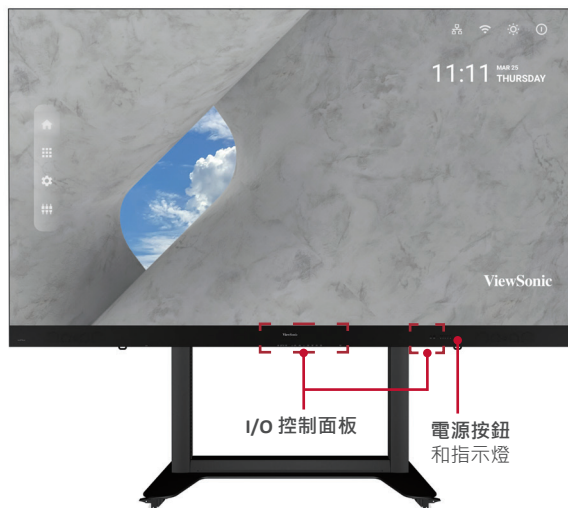

後面板



電動搬運車控制面板



狀態 / 資訊顯示視窗

預設高度功能鍵

預設升降高度 1/2/3 鍵

手動升降高度鍵

1. 預設升降高度說明

- 初始預設上升高度：三組預設資料。1/2/3 鍵 (.、..、...) 分別對應 0 cm / 25 cm / 65 cm 高度。
- 清除預設高度資料：資料將儲存 10 年以上。設定新參數時，將自動清除舊參數。
- 如何預設高度：在任何高度（在重設與錯誤狀態下無法使用）時，目前高度參數可以預設為按鍵 1/2/3。

例如：將 25 設為按鍵 2：



按下「S」鍵即可顯示「SET」。



在 2 秒內，在「SET」消失前，按下「2」。



顯示「S-2」時，即表示設定結束並將回到之前的顯示。



2. 如何使用預設高度

在任何高度（在重設與錯誤狀態下無法使用）時，按鍵 1/2/3 可用於快速達到預設高度。如果目前高度已達到此類預設高度，將不會執行任何動作。

3. 如何變更高度

- 使用「向上」鍵升起顯示器。達到高度限制後，將自動停止上升。請注意，「向上」鍵是「按一下即作用」鍵，亦即，放開按鍵後，將不會立即停止上升。而是會降下一小段距離，然後停止。
- 使用「向下」鍵降下顯示器。達到高度限制後，將自動停止上升。請注意，「向下」鍵是「按一下即作用」鍵，亦即，放開按鍵後，將不會立即停止上升。而是會降下一小段距離，然後停止。

元件示意圖

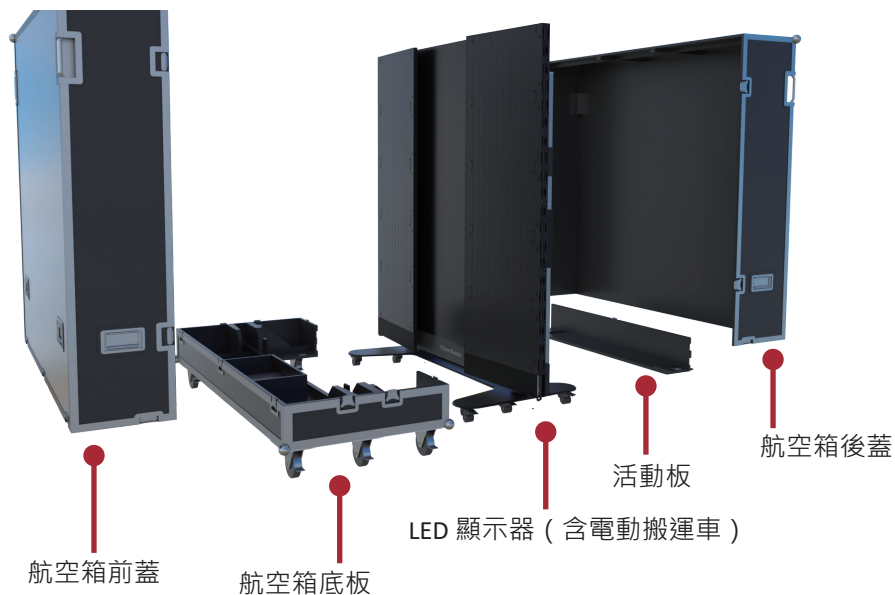

I. 處理與搬運航空箱

! 備註：搬運、處理、放置及運送航空箱時，務必維持指定的位置，且不可上下顛倒，以免造成設備結構與顯示器元件遭受碰撞與損壞。

1. 搬運任何航空箱前，請向上拉底部六個滾輪的煞車鎖，保證釋放煞車狀態。

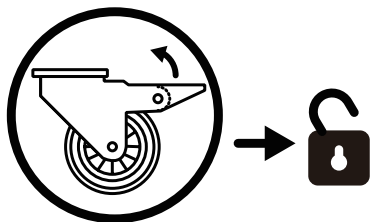

2. 確保地面平坦，高度差在 1.5 公分以下，且地面可安穩地支撐比整個設備重量還大的重量。
3. 搬運時，至少需要兩位成人。

II. 開箱作業

1. 航空箱搬運至指定的位置時，請輪流根據前蓋、後蓋、活動板及底板的順序開啟航空箱。請參考下圖區分前蓋與後蓋。



(前蓋)

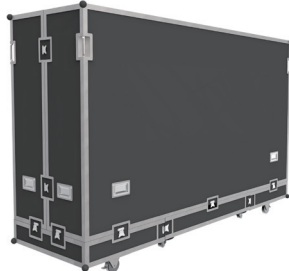

(後蓋)

2. 如下圖所示，請拉起鎖扣，並逆時針旋轉把手，以解開將前蓋與底板和後蓋連接的9個鎖扣，確保每個鎖扣不會互連。

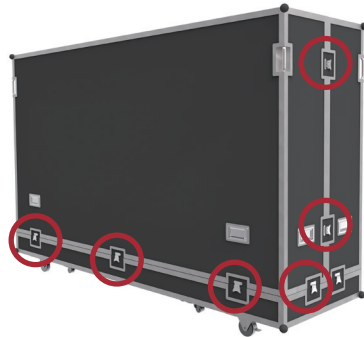

3. 兩個人需要握緊如以下紅色圓圈所示的把手，然後拉起。抬起時，請確保前蓋在移到另一個位置時保持水平。



4. 如下圖所示，請拉起鎖扣，並逆時針旋轉把手，以解開將後蓋與底板連接的 5 個鎖扣，確保每個鎖扣不會互連。兩個人需要握緊如下紅色圓圈所示的把手，然後拉起。抬起時，請將後蓋抬至另一個位置，確保後蓋保持水平。

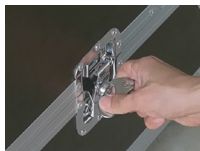

5. 如以下紅色圓圈所示，請開啟航空箱底部活動板的 4 個鎖扣，然後緊握其底部，同時抬起活動板。從後方拉出活動板，將其分離。



6. 從配件盒取出電源線。請將航空插頭插入螢幕底座控制盒右側的母插座，然後順時針旋轉插頭 90°（如下圖所示）。確保牢牢連接插頭（應聽到喀擦聲）。請將插頭的另一端插入電源插座。確保電源插座符合 LED 顯示器螢幕的規格與標準（110V 區域為 30A 插座，220V 區域為 16A 插座）。

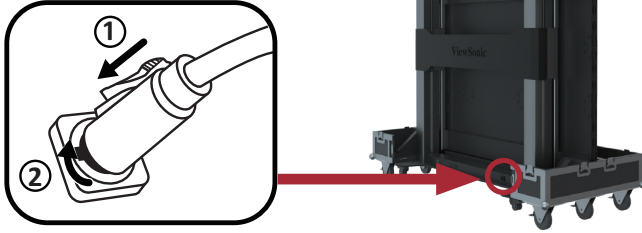

7. 正確連接電源線後，在螢幕底座的控制升降板上將會亮起綠燈並顯示數字。按鍵用於控制螢幕的升降作業。按底座控制箱上的 2 鍵 (.)，或持續按住「上」鍵升起螢幕並將它從機殼中抬起。



8. 螢幕上升至某個高度後，請從正面拉出航空箱的底板。



9. 解鎖 2 個底部卡扣，打開顯示器的兩側機殼。



III. 包裝與處理作業

1. 關上顯示器的兩側機殼，鎖定 2 個卡扣。



2. 確保 LED 顯示器已關閉，且配件盒放置對應於航空箱底板的方格中。航空箱的底板（應貼近地面）如下圖所示，從正面的位置扣入螢幕的底座。



3. 開啟顯示器電源，然後按下底座控制盒上的 1 鍵，或持續按住「向下」鍵，以將螢幕降低至其最低位置，直到其位於搬運車槽內，如下所示：



4. 如下所示，從後方插入活動板並鎖緊連接底板的 4 個鎖扣。確保已接合扣具。



5. 確保顯示器已關閉顯示器電源，然後從電源插座拔下電源線。接著逆時針旋轉 90° 航空插頭，取下航空插頭。最後請將電源線放入底板上的備用盒。

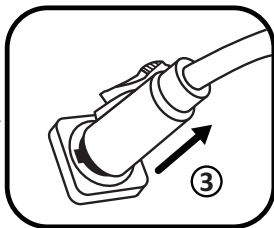
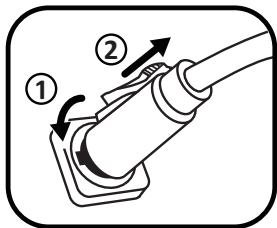

6. 需要兩人抬起航空盒的後蓋，將後蓋對齊底板的鎖扣位置。對齊時，順時針旋轉 5 個鎖扣，以固定底板的連接。接著將航空箱的前蓋抬入底板，將前蓋對齊鎖扣的位置。對齊時，順時針旋轉 9 個鎖扣，以固定前蓋、底板與後蓋之間的連接。確保鎖扣卡入定位，然後無明顯的間隙。

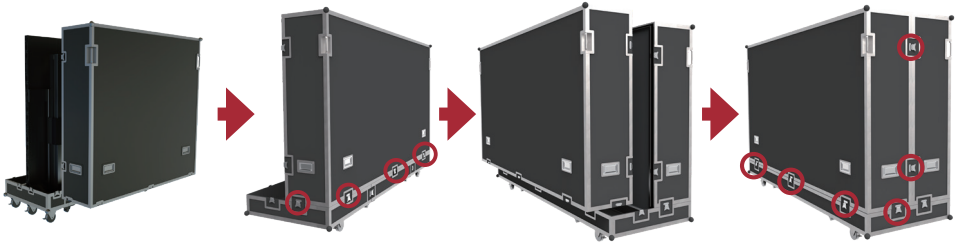

7. 航空箱關閉後，至少需要兩人將航空箱搬運至其存放或運送位置。確保在達到航空箱的存放或運送位置後，所有六個滾輪皆已接合煞車鎖。

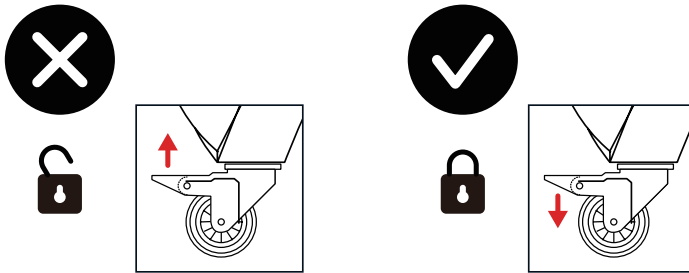

- ! 備註：存放航空箱時，請確保地面平坦且所有六個滾輪皆已上鎖。
- ! 備註：如需設備的詳細說明，請參閱可在以下連結中找到的使用手冊：
<https://www.viewsonic.com/us/ld108-121.html#downloads>
<https://www.viewsonic.com/us/ld135-151.html#downloads>

規格

項目	類別	規格
型號		LDS135-151
LED 螢幕	類型	直視型 LED 顯示器
	大小	135"
	顯示區域	118.11" (水平) x 66.44" (垂直) 3,000 mm (水平) x 1,687.5 mm (垂直)
	像素間距	1.56 mm
	解析度	FHD · 1920 x 1080
	更新率	up to 4,440Hz
	對比度	6000:1 (標準值)
	亮度	100-600 cd/m ² (8 段調整)
	LED 使用壽命	100,000 小時
輸入訊號		6 x HDMI (1920 x 1080 @ 60Hz · HDCP 2.2) 1 x LAN (RJ45) 3 x USB Type A (2.0) 1 x USB Type C (5V/2A) 1 x IR in
輸出訊號		2 x HDMI (1080p @ 60Hz) 1 x 音訊輸出 (3.5 mm) 3 x USB Type A (電源) [5V/1.5A x 3]
喇叭輸出		20W x 2 Harman Kardon 揚聲器
RS-232		RS-232 序列控制
電源	電壓	100-120V/30A ~ 50/60Hz 220-240V/15A ~ 50Hz (因國家而異)
操作條件	溫度	32° F 至 104° F (0° C 至 40° C)
	濕度	20%~80% 無凝結
	海拔	≤ 6,562 ft (2,000 m)
存放條件	溫度	-4° F 至 140° F (-20° C 至 60° C)
	濕度	10%~90% 無凝結
	海拔	≤ 6,562 ft (2,000 m)
實體尺寸 (寬 x 高 x 深)		1,800~3,010 x 1,948~2,598 x 770 mm (70.87"~118.5" x 76.69"~102.28" x 30.31")

項目	類別	規格
重量	實體	225 kg (496 lb)
耗電量	開啟	1,200W (正常) 2,300W (最大值)
	睡眠	<0.5W
	關閉	<0W

備註： 產品規格如有變更，恕不另行通知。

FCC 合规声明

此设备符合FCC规则第15部分的规定。其运行遵循下面两个条件：(1) 此设备不得导致有害干扰；(2) 此设备必须承受任何接收到的干扰，包括可能导致异常操作的干扰。

加拿大工业部ICES-003符合性：CAN ICES-003(B)/NMB-003(B)

欧洲国家CE符合性

此设备符合电磁兼容指令2014/30/EU和低电压指令2014/35/EU以及无线电设备指令2014/53/EU的要求。如需获取完整的合规声明，请访问以下网站：

https://www.viewsonicglobal.com/public/products_download/safety_compliance/cd/LDS108-121_VS18882_CE_DOC.pdf

https://www.viewsonicglobal.com/public/products_download/safety_compliance/cd/LDS135-151_VS18881_CE_DOC.pdf



RoHS2符合性声明

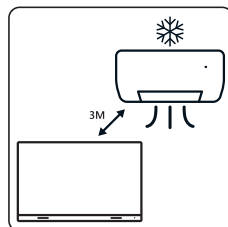
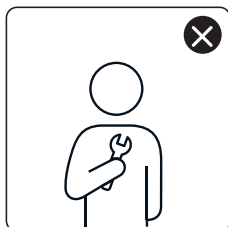
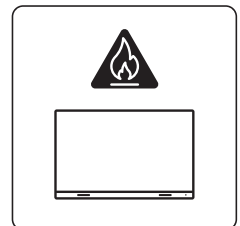
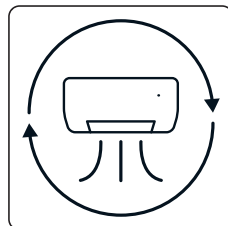
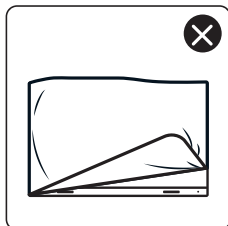
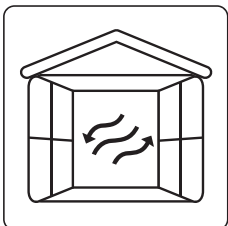
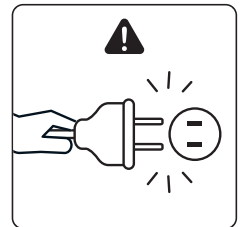
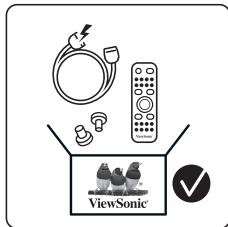
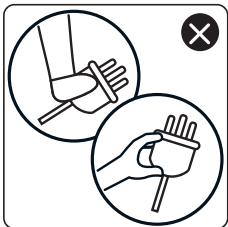
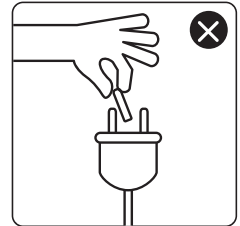
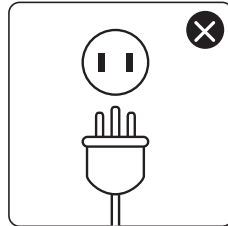
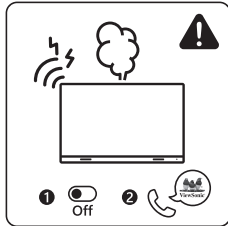
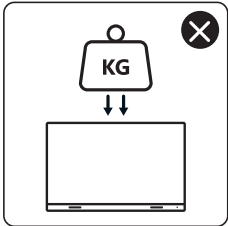
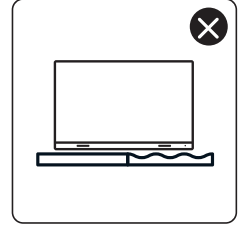
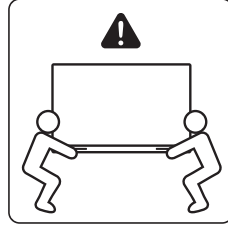
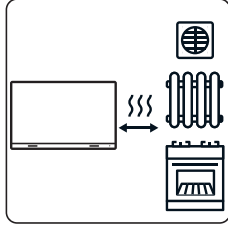
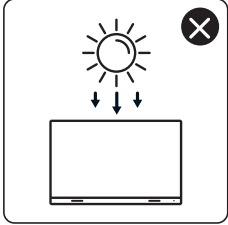
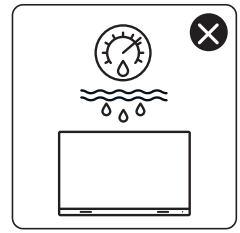
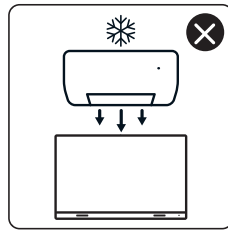
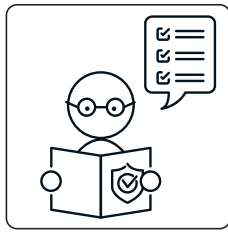
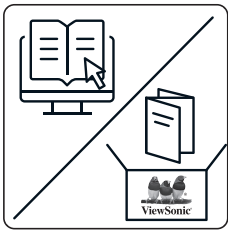

此产品按照欧洲议会和理事会关于限制在电气和电子设备中使用特定有害物质的Directive 2011/65/EU (RoHS2指令) 设计和制造，符合欧盟技术委员会(TAC)制定的最大含量值。

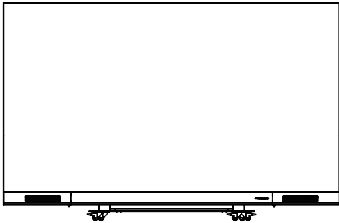

包装物品

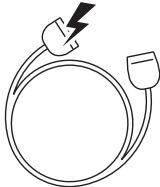
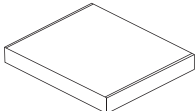
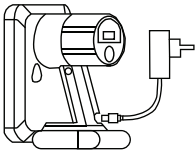
简体中文

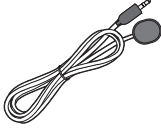
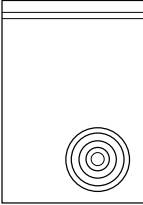
项目		数量	注意
配有电动小车的液晶显示器		1	
快速使用手册		1	
遥控器		1	
电源线			
LED模块		100个模块	备用LED模块的数量因国家/地区而异。
吸真空工具		1	标准插头为USA标准 (A类)。如有必要, 请准备通用适配器。
网线(5m)		1	

项目		数量	注意
IR 延长线 (3m)		1	
LED 包装袋		1 包 (1,000 件)	模块批号专用的替 换 LED 灯珠。 无法用于其他 LED 模块批次。
防静电手套		2 副	
六角工具 (艾伦扳手)		2	1 x 5 mm 1 x 8 mm

LDS135-151 的外形尺寸

简体中文

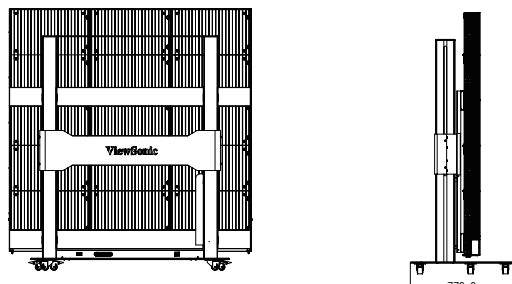
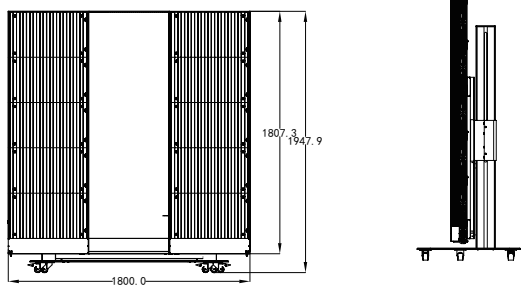
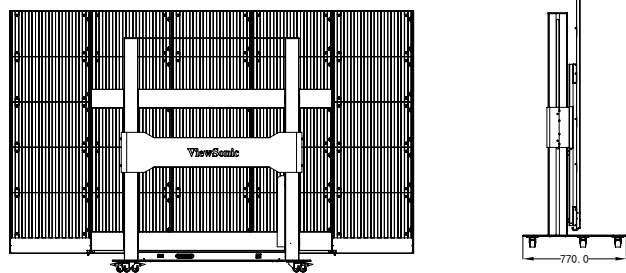
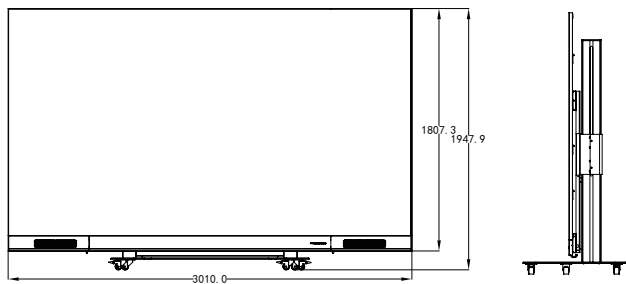

产品概览

前面板

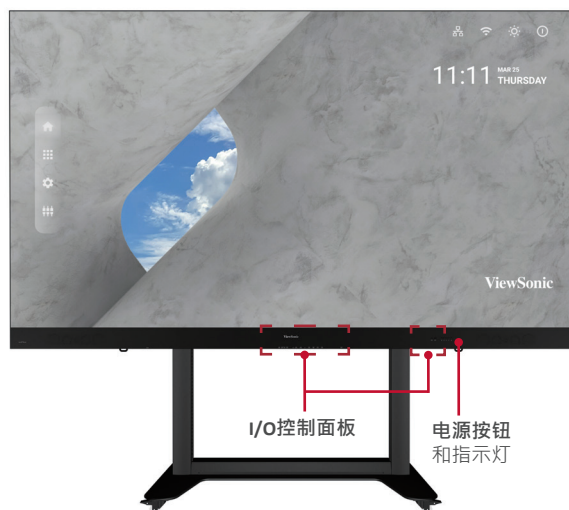

后面板



电动手推车控制面板



- 状态/信息显示窗口
- 预设高度功能按键；1/2/3键
- 预设升降高度档位
- 手动升降高度按键

1. 预设升降高度说明

- 初始预设提升高度：三组预设数据。1/2/3键 (.、..、...) 分别对应于高度 0 cm / 25 cm / 65 cm。
- 预设高度数据擦除:数据保存10年以上。新参数设置时，会自动擦除旧的参数。
- 预设高度操作方法:任何高度下（复位状态，错误状态下不能进行本操作），均可将当前高度参数预设至1/2/3键中去。

例：将25 设置到2 号键中：



按“S”键，显示“SET”。



2 秒钟内，在“SET”消失前，按“2”。



显示“S-2”设置结束，恢复到之前的显示。



2. 使用预设高度的方法

任何高度下 (复位状态 , 错误状态下不能进行本操作) , 均可利用 1 ~ 4 号键 , 快速达到预设高度 , 如当前高度已经位于该预设高度 , 则不执行任何动作。

3. 改变高度操作

- 利用 “上” 键操作升起运行 , 到达行程极限后自动停止 , 此按键为点动按键 , 松手后即发出停止命令 , 松开按键后不会立即停止 , 马上转为减速运行一小段距离后停止。
- 利用 “下” 键操作下降运行 , 到达行程极限后自动停止 , 此按键为点动按键 , 松手后即发出停止命令 , 松开按键后不会立即停止 , 马上转为减速运行一小段距离后停止。

部件组成示意图

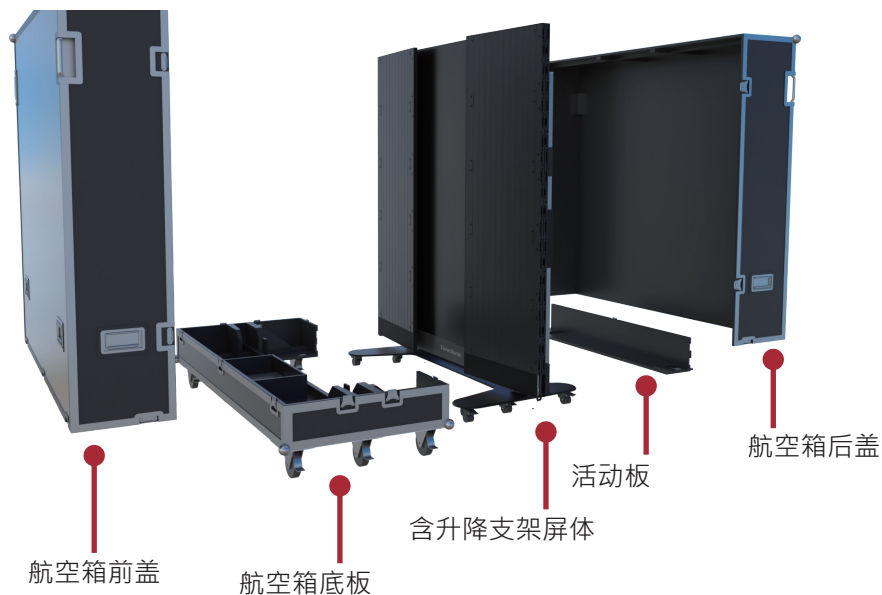

一·搬运移动航空箱

! 注意：航空箱移动、搬运、摆放、运输过程中，始终保持规定位置朝上，不能颠倒翻转摆放运输，以免磕碰损坏设备结构和显示元器件。

1. 航空箱移动之前，请将底部 6 个滚轮的刹车锁往上拨，保证解除刹车状态。

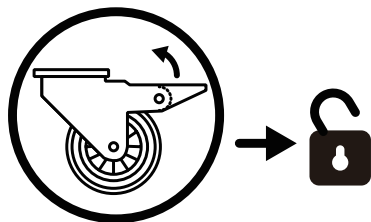

2. 确保移动地面平整，高度差或凹槽小于 1.5 cm，地面承重大于整机重量以上。
3. 移动过程中至少需要 2 名以上成年人操作。

二·开箱操作

1. 航空箱移动到指定位置后，依次按前盖、后盖、活动板、底板顺序打开，前盖、后盖区分请参考下图。



(前盖)



(后盖)

2. 如下图所示，掰起锁扣手柄，逆时针旋转手柄依次打开前盖与底板、后盖连接的9个锁扣，确保每个锁扣不再咬合。

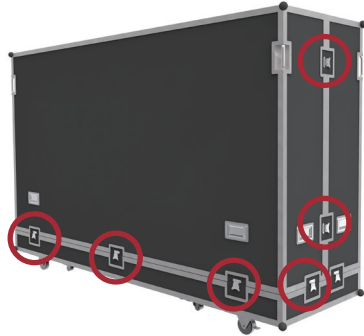

3. 2人分别用双手握紧扶手和拉手，如下图红圈位置，同时用力抬起后，再将前盖抬着搬运到其他位置，搬运过程注意水平，防止倾倒。



4. 如下图所示，掰起锁扣手柄，逆时针旋转手柄依次打开后盖与底板连接的5个锁扣，确保每个锁扣不再咬合。2人分别用双手握紧扶手和拉手，同时用力抬起，将其搬运到其他位置，搬运过程注意水平，防止倾倒。



5. 如下图红圈所示位置，打开航空箱底部活动板的4个锁扣，托住活动板底部将活动板上抬到一定的高度，再将活动板从后面抽出，分离活动板。



6. 从附件盒内取出电源线，将航空插头插入屏体底座控制盒右端的航插母头处，顺时针 90° 旋转插头（如下图所示），使插头咔的一声接触到位并不再松动为止。将电缆的另外一端插头插在匹配孔位的电源插座上，要求该电源插座符合 LED 显示屏的规格和标准（110 V 地区为 30 A 电源插座，220 V 地区为 16 A 电源插座）。

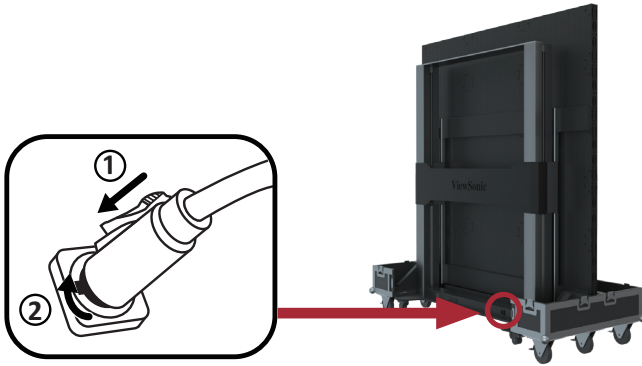

7. 插座上电后，可以看到屏体底座控制升降板上有绿灯和绿色数字亮起，接着通过按键来控制屏体的升起操作。按底座控制箱上的2 键(..)，或连续按“向上”键使屏幕升起，并将其从机柜中提起。



8. 当屏体升起一定高度后，将航空箱底板从正面抽出，即完成整体的开箱操作。



9. 解锁2个底部搭扣，打开显示屏的两个侧机柜。



三·装箱搬运操作

1. 关闭显示屏的两个侧机柜，锁定2个搭扣。



2. 确保 LED 显示屏处于关机状态，附件备件盒放回航空箱底板对应空格内，将航空箱底板贴近地面从屏正面活动板的位置卡入屏体底座，如下图所示。



3. 在上电的情况下通过按底座控制盒面板“1键”或持续按住“下键”将屏体降低到最低位置，直到底板卡槽内，如下图所示：

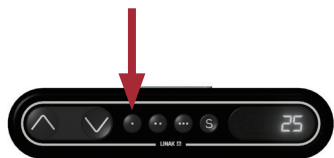

4. 再将活动板从后面插入，如下图所示，逆时针拧紧4个与底板相连的锁扣，确保卡扣咬合到位。

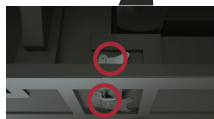

5. 手指按住电源线的航空插头卡扣逆时针旋转后拔出电缆，将电缆收起放航空箱底板空格内。

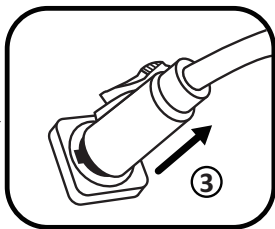
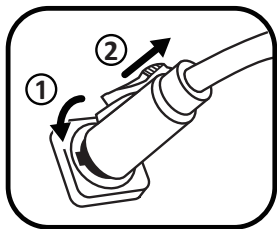

6. 将航空箱后盖两人水平抬起，让后盖与底板的锁扣位置对齐，逆时针旋转与底板相连的 5 个锁扣，再将航空箱前盖抬到底板上，锁扣位置对齐，逆时针旋转前盖与底板、后盖相连的 9 个锁扣，确保锁扣咬合到位，航空箱连接之前没有明显缝隙。

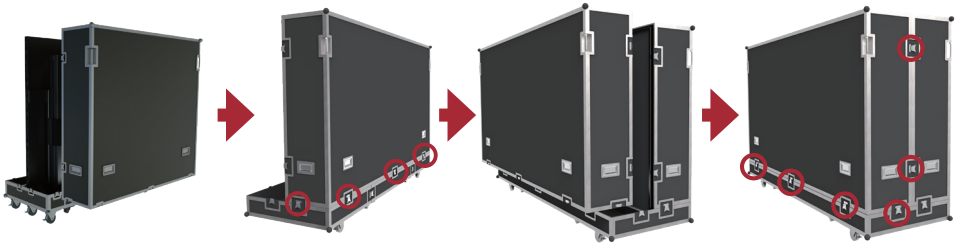

7. 封闭航空箱后，至少两人操作将航空箱推到仓库或货车所在位置，确定摆放位置后，将航空箱底部 6 个滚轮的刹车锁都往下踩，保证刹车状态，确保运输和长期摆放时的稳定。

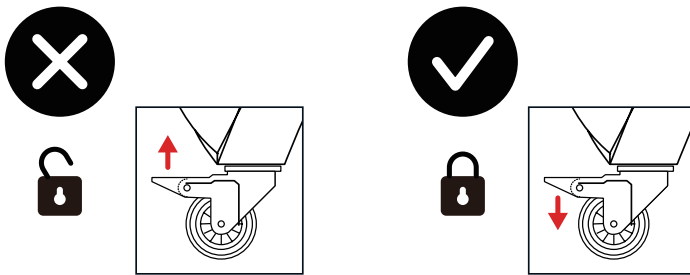

! 注意：航空箱在摆放注意地面平稳，需将底部 6 个滚轮的刹车锁紧！

! 注意：有关本体操作详细说明请参阅说明书，可通过访问下方网络链接获得：

<https://www.viewsonic.com/us/ld108-121.html#downloads>

<https://www.viewsonic.com/us/ld135-151.html#downloads>

规格

项目	类别	规格
型号		LDS135-151
液晶屏	类型	直视型液晶显示器
	尺寸	135"
	显示区	118.11" (H) x 66.44" (V) 3,000 mm (H) x 1,687.5 mm(V)
	像素点距	1.56 mm
	分辨率	FHD · 1920 x 1080
	刷新率	up to 4,440Hz
	对比度	6000:1 (典型值)
	亮度	100-600 cd/m ² (8个调节等级)
	LED使用寿命	100,000小时
输入信号		6 x HDMI (1920 x 1080 @ 60Hz, HDCP 2.2) 1 x LAN (RJ45) 3 x USB Type A (2.0) 1 x USB Type C (5V/2A) 1 x IR in
输出信号		2 x HDMI (1080p @ 60Hz) 1 x 音频输出(3.5 mm) 3 x USB Type A (电源) [5V/1.5A x 3]
扬声器输出		20W x 2立体声
RS-232		RS-232串行控制
电源	电压	100-120V/30A ~ 50/60Hz
		220-240V/15A ~ 50Hz (各国不同)
工作条件	温度	32° F到104° F (0° C到40° C)
	湿度	20%~80% · 无凝结
	海拔高度	≤ 6,562 ft (2,000 m)
存放条件	温度	-4° F到140° F (-20° C到60° C)
	湿度	10%~90% · 无凝结
	海拔高度	≤ 6,562 ft (2,000 m)
外形尺寸 (W x H x D)		1,800~3,010 x 1,948~2,598 x 770 mm (70.87"~118.5" x 76.69"~102.28" x 30.31")

项目	类别	规格
重量	物理	225 kg (496 lb)
功耗	打开	1,200W (标称值) 2,300W (最大值)
	睡眠	<0.5W
	关闭	<0W

NOTE: 产品规格如有变更，恕不另行通知。

Déclaration de conformité FCC

Cet appareil est conforme à l'article 15 des Règlements FCC. Son utilisation est soumise aux deux conditions suivantes : (1) cet appareil ne doit pas causer d'interférence nuisible et (2) cet appareil doit accepter toutes les interférences reçues, y compris les interférences pouvant causer un fonctionnement non souhaité.

Conformité à Industry Canada ICES-003 : CAN ICES-003(B) / NMB-003(B)

Conformité à la CE pour les pays européens

Cet appareil est conforme à la directive CEM 2014/30/UE et à la directive basse tension 2014/35/UE ainsi qu'à la directive sur les équipements radio 2014/53/UE. La déclaration de conformité complète peut être consultée sur le site web suivant :

https://www.viewsonicglobal.com/public/products_download/safety_compliance/cd/LDS108-121_VS18882_CE_DOC.pdf



https://www.viewsonicglobal.com/public/products_download/safety_compliance/cd/LDS135-151_VS18881_CE_DOC.pdf



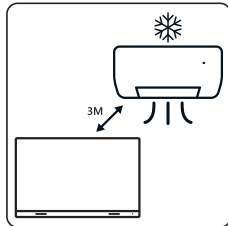
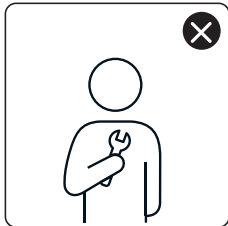
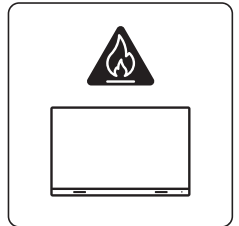
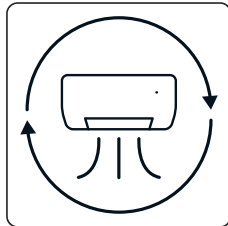
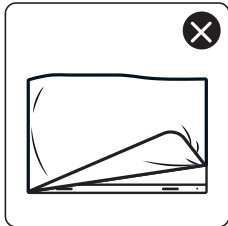
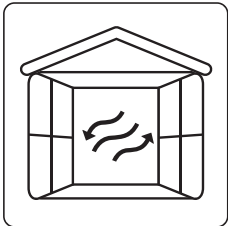
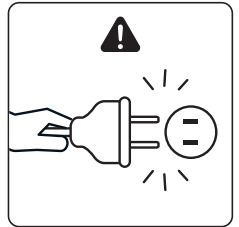
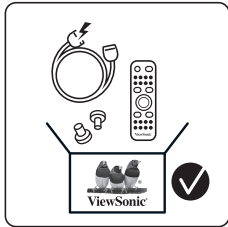
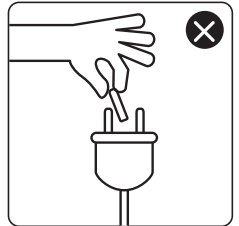
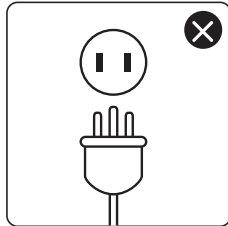
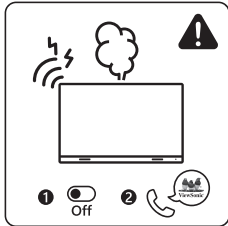
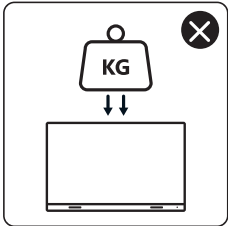
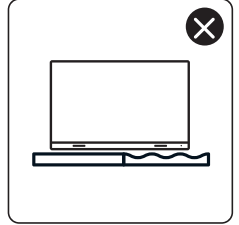
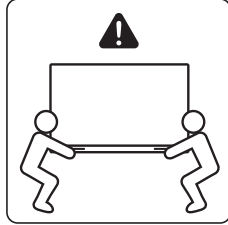
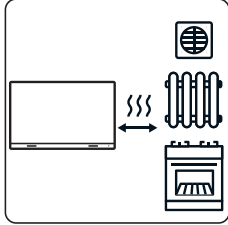
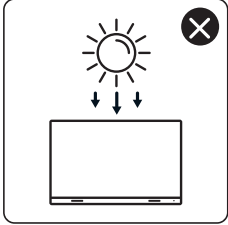
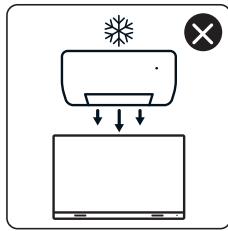
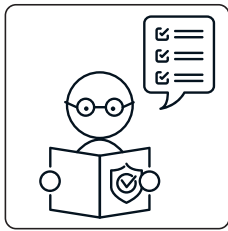
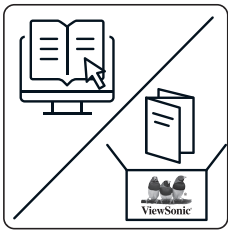

Déclaration de conformité RoHS2

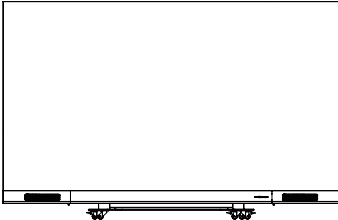
Ce produit a été conçu et fabriqué en conformité avec la Directive 2011/65/UE du Parlement et du Conseil Européens sur la restriction d'utilisation de certaines substances dangereuses dans les équipements électriques et électroniques (Directive RoHS2), et est réputé conforme aux valeurs de concentration maximales publiées par le Comité européen d'adaptation technique (CET).

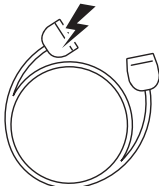
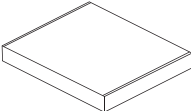
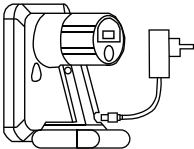

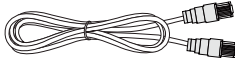
Contenu de la boîte

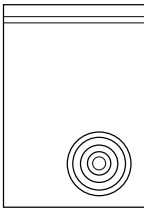
Élément		Quantité	Remarque
Affichage LED avec chariot motorisé		1	
Guide de démarrage rapide		1	
Télécommande		1	
Cordon d'alimentation			
Modules LED		100 modules	Le nombre de modules LED de rechange varie selon les pays.
Outil d'aspiration sous vide		1	La prise standard est la version américaine (catégorie A). Veuillez utiliser un adaptateur universel si nécessaire.

Élément		Quantité	Remarque
Câbles de réseau (5 m)		1	
Rallonge IR (3 m)		1	
Sachet avec LED		1 sachet (1 000 pièces)	Puces LED de rechange spécifiques pour le numéro de lot du module. Ne peut pas être utilisé sur d'autres lots de modules LED.
Gants antistatiques		2 paires	
Outil hexagonal (clé Allen)		2	1 x 5 mm 1 x 8 mm

REMARQUE :

- Ce produit est emballé dans une boîte de transport aérien.
- En raison de sa taille et de son poids, il est recommandé de le manipuler à deux personnes ou plus.

Dimensions physiques du LDS135-151

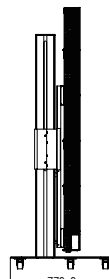
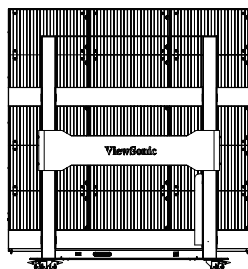
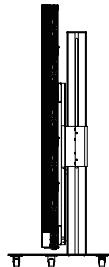
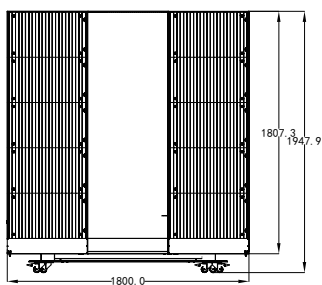
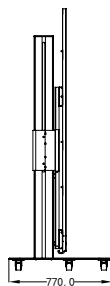
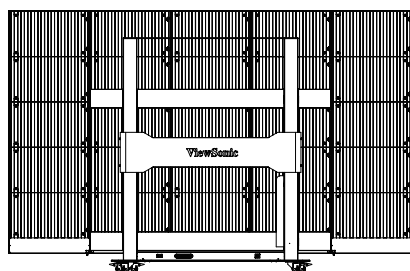
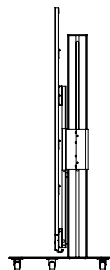
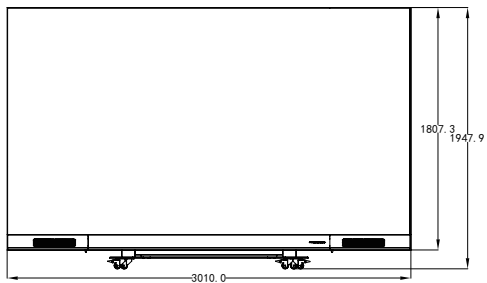

Présentation du produit

Panneau frontal

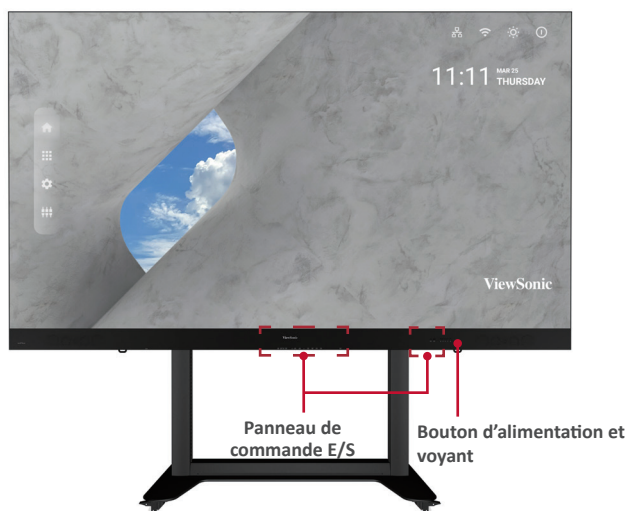

Panneau arrière

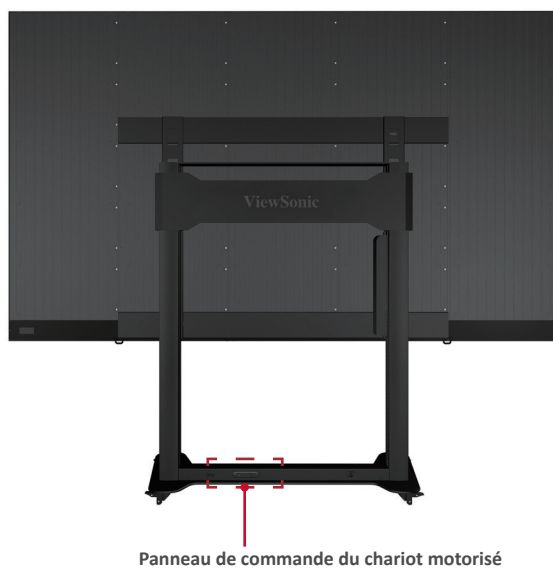

Panneau de commande du chariot motorisé



- Fenêtre d'affichage de l'état/des informations
- Touche de fonction de hauteur prédéfinie
- Niveau de levage de hauteur prédéfinie; Les touches 1/2/3
- Touche de levage manuel de la hauteur

FRANÇAIS

1. Instructions relatives à la hauteur de levage prédéfinie

- Hauteur de levage initiale prédéfinie : Trois groupes de données prédéfinies. Les touches 1/2/3 (. . . , . . . , . . .) correspondent à 0 cm / 25 cm / 65 cm de hauteur respectivement.
- Effacement des données de hauteur prédéfinie : données conservées pendant plus de 10 ans. Lorsque des nouveaux paramètres sont définis, les anciens paramètres sont automatiquement effacés.
- Comment prédéfinir la hauteur : à n'importe quelle hauteur (non disponible dans les états de réinitialisation et d'erreur), les paramètres de la hauteur actuelle peuvent être prédéfinies avec les touches 1/2/3.

Par exemple : Régler 25 sur la touche 2 :



Appuyez sur la touche "S" pour afficher "SET" (RÉGLER).



Avant que "SET" (RÉGLER) ne disparaisse, appuyez sur "2" dans les 2 secondes.



Lorsque "S-2" est affiché, le réglage est terminé et l'affichage revient au précédent.



2. Comment utiliser la hauteur prédéfinie

À n'importe quelle hauteur (non disponible dans les états de réinitialisation et d'erreur), les touches 1-4 peuvent être utilisées pour obtenir rapidement la hauteur prédéfinie. Si la hauteur actuelle est déjà à cette hauteur prédéfinie, rien ne se passera.

3. Comment modifier la hauteur

- Utilisez la touche "Haut" pour relever l'écran. Le dispositif de levage s'arrête automatiquement lorsque la hauteur limite est atteinte. Veuillez noter que la touche "Haut" est une touche "cliquer pour activer", c'est-à-dire que même si vous arrêtez d'appuyer sur la touche, le dispositif de levage ne s'arrêtera pas immédiatement. Il se ralentira pendant une courte distance puis s'arrêtera.
- Utilisez la touche "Bas" pour abaisser l'écran. Le dispositif de levage s'arrête automatiquement lorsque la hauteur limite est atteinte. Veuillez noter que la touche "Bas" est une touche "cliquer pour activer", c'est-à-dire que même si vous arrêtez d'appuyer sur la touche, le dispositif de levage ne s'arrêtera pas immédiatement. Il se ralentira pendant une courte distance puis s'arrêtera.

Diagramme schématique des composants

FRANCAIS

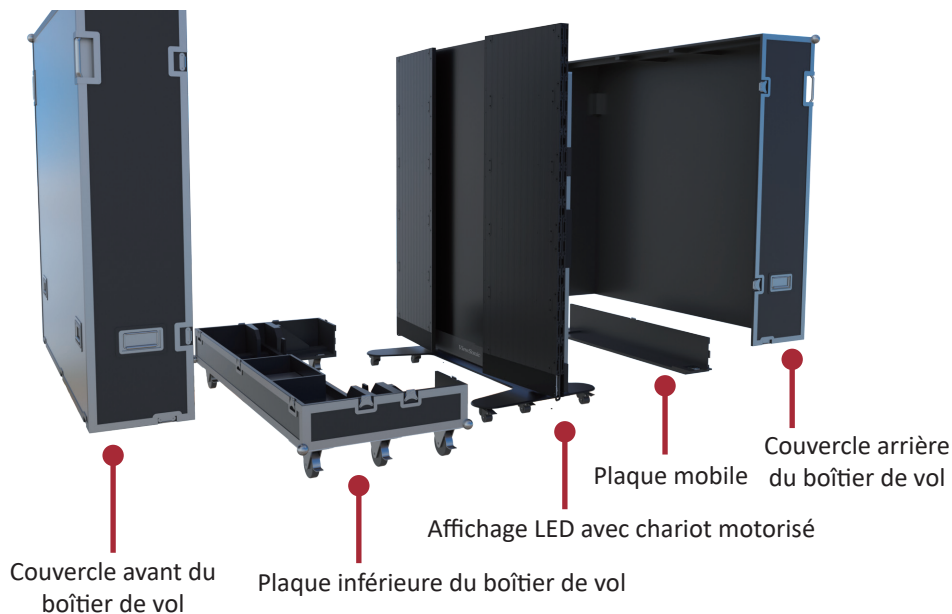

I. Manipulation et déplacement du boîtier de vol

! Remarque : Lors du déplacement, de la manipulation, de l'installation et du transport du boîtier de vol, il faut toujours garder la position spécifiée en haut, et jamais retourner, pour d'éviter les chocs et les dommages à la structure de l'équipement et aux composants de l'écran.

1. Avant de déplacer un boîtier de vol, tirez les verrous de freinage vers le haut des six rouleaux situés en bas, garantissant le déblocage des freins.

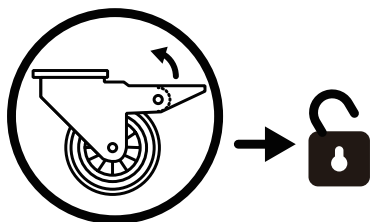

2. Assurez-vous que le groupe est de niveau, avec une différence de hauteur inférieure à 1,5 cm, et que le sol peut supporter confortablement plus que le poids entier de l'équipement.
3. Pendant le déplacement, au moins deux adultes sont nécessaires.

II. Opération de déballage

1. Une fois que le boîtier de vol a été déplacé à l'endroit désiré, ouvrez le boîtier de vol dans l'ordre suivant : couvercle avant, couvercle arrière, plaque mobile et plaque inférieure l'un après l'autre. Pour différencier le couvercle avant et le couvercle arrière, reportez-vous au schéma suivant.



(Couvercle avant)



(Couvercle arrière)

2. Comme indiqué ci-dessous, tirez sur la poignée des verrous, et tournez la poignée dans le sens inverse des aiguilles d'une montre pour déverrouiller les 9 verrous qui attachent le couvercle avant à la plaque inférieure et au couvercle arrière ; assurez-vous que chacun des verrous est déverrouillé.

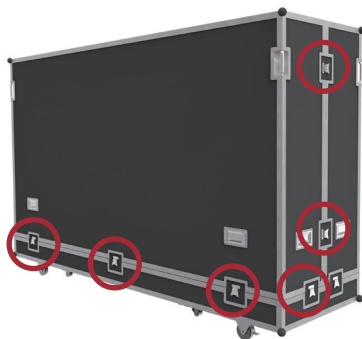

3. Deux personnes devront saisir les poignées, indiqué avec les cercles rouges ci-dessous, et tirer. Lors du soulèvement, gardez le couvercle avant à niveau lorsqu'il est déplacé vers un autre endroit.



4. Comme indiqué ci-dessous, tirez sur la poignée des verrous, et tournez la poignée dans le sens inverse des aiguilles d'une montre pour déverrouiller les 5 verrous qui attachent le couvercle arrière à la plaque inférieure ; assurez-vous que chacun des verrous est déverrouillé. Deux personnes devront saisir les poignées, indiqué avec les cercles rouges ci-dessous, et tirer. Lors du soulèvement, soulevez le couvercle arrière pour le placer à un autre endroit, en veillant à ce qu'il reste à niveau.



5. Comme indiqué par les cercles rouges ci-dessous, ouvrez les 4 verrous de la plaque mobile au fond du boîtier de vol, et soulevez la plaque mobile en tenant la tenant par le fond. Tirez la plaque mobile vers l'arrière pour la séparer.



6. Sortez le cordon d'alimentation du boîtier d'accessoires. Insérez la fiche de vol dans la prise femelle située à droite du boîtier de commande de base de l'écran et tournez la fiche par 90° dans le sens des aiguilles d'une montre (comme indiqué ci-dessous). Assurez-vous que la fiche est bien branchée (un clic devrait être entendu). Insérez la fiche de l'autre extrémité dans une prise de courant. Assurez-vous que la prise de courant est conforme aux spécifications et aux normes de d'écran LED (prise de 30A pour la zone 110V, et prise de 16A pour la zone 220V).

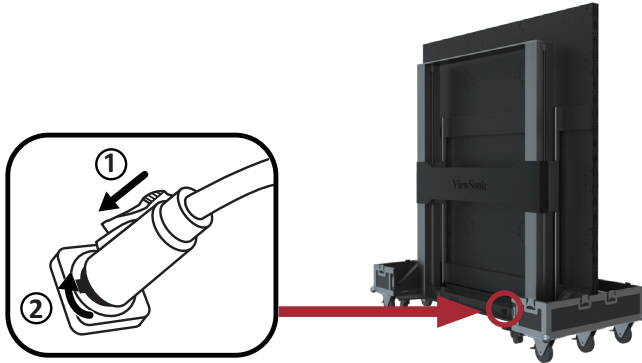

7. Une fois que le cordon d'alimentation est correctement branché, le voyant vert et les chiffres de la plaque de levage de contrôle de la base de l'écran s'allument. Les touches sont utilisées pour contrôler les opérations de levage de l'écran. Appuyez sur la touche 2 (..) du boîtier de commande sur la base, ou maintenez la touche "Haut" enfoncée, pour relever l'écran et le soulever du cabinet.



8. Une fois que l'écran a été relevé à une certaine hauteur, retirez la plaque de fond du boîtier de vol par l'avant.



9. Déverrouillez les 2 boucles en bas, et ouvrez les deux armoires latérales de l'écran.



III. Opération d'emballage et manipulation

1. Fermez les deux armoires latérales de l'écran et verrouillez les deux boucles.



2. Assurez-vous que l'écran LED est éteint et que la boîte d'accessoires est placée dans la grille correspondant de la plaque inférieure du boîtier de vol. La plaque inférieure du boîtier de vol, qui doit être proche du sol, s'attache sur la base de l'écran à partir de la position avant, comme indiqué ci-dessous.



3. Allumez l'écran et appuyez sur la touche 1 du boîtier de commande de la base, ou maintenez la touche "Bas" enfoncée pour abaisser l'écran jusqu'à la position la plus basse jusqu'à ce qu'il soit à l'intérieur de la fente du chariot, comme indiqué ci-dessous :



4. Insérez la plaque mobile par l'arrière, comme indiqué ci-dessous, et serrez les 4 verrous qui se connectent à la plaque du bas. Assurez-vous que les clips sont bien enclenchés.

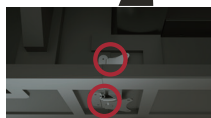

5. Assurez-vous que l'écran est éteint, puis débranchez le cordon d'alimentation de la prise de courant. Ensuite, débranchez la fiche de vol en la tournant par 90° dans le sens inverse des aiguilles d'une montre. Finalement, placez le cordon d'alimentation dans la boîte secondaire sur la plaque inférieure.

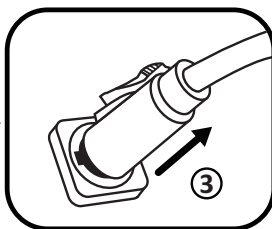
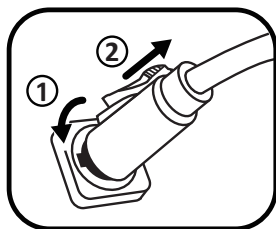

6. Deux personnes seront nécessaires pour soulever le couvercle arrière du boîtier de vol, en alignant le couvercle arrière avec la position des verrous de la plaque inférieure. Une fois aligné, tournez les 5 verrous dans le sens des aiguilles d'une montre pour sécuriser la connexion avec la plaque inférieure. Ensuite, soulevez le couvercle avant du boîtier de vol sur la plaque inférieure, en alignant le couvercle avant avec la position des verrous. Une fois aligné, tournez les 9 verrous dans le sens des aiguilles d'une montre pour sécuriser la connexion entre le couvercle avant, la plaque inférieure et le couvercle arrière. Assurez-vous que les verrous sont bien enclenchés et qu'il n'y a pas d'espaces visibles.

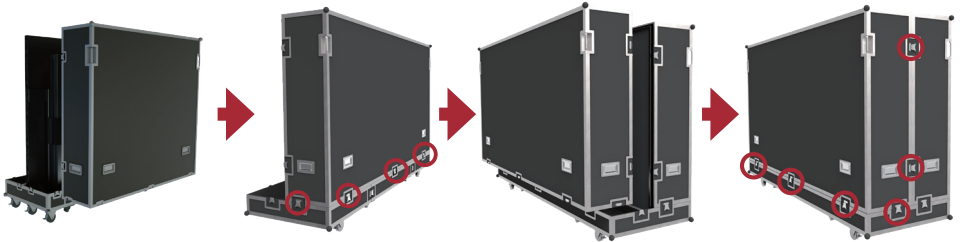

7. Une fois le boîtier de vol fermé, au moins deux personnes seront nécessaires pour déplacer le boîtier vers son lieu de stockage ou de transport. Assurez-vous que les verrous de freinage sont enclenchés sur les six rouleaux lorsque vous atteignez le lieu de stockage ou de transport.

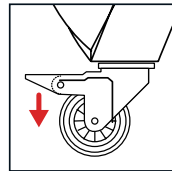
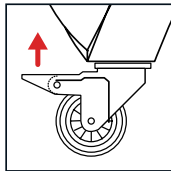

- ! Remarque : Lorsque vous rangez le boîtier de vol, assurez-vous que le sol est à niveau et que les six rouleaux sont correctement verrouillés.
- ! Remarque : Pour des instructions détaillées sur l'équipement, veuillez consulter le manuel d'utilisation, en utilisant les liens suivants :
<https://www.viewsonic.com/us/ld108-121.html#downloads>
<https://www.viewsonic.com/us/ld135-151.html#downloads>

Spécifications

FRANÇAIS

Élément	Catégorie	Spécifications
Modèle		LDS135-151
Écran LED	Type	Écran LED Direct View
	Taille	135"
	Zone d'affichage	118,11" (H) x 66.44" (V) 3000 mm (H) x 1687,5 mm(V)
	Finesse de Pixel	1,56 mm
	Résolution	FHD, 1920 x 1080
	Taux de rafraîchissement	up to 4 440Hz
	Rapport de contraste	6000:1 (Type)
	Luminosité	100-600 cd/m ² (8 niveaux de réglage)
	Durée de vie LED	100 000 heures
Signal d'entrée		6 x HDMI (1920 x 1080 @ 60Hz, HDCP 2.2) 1 x LAN (RJ45) 3 x USB Type A (2.0) 1 x USB Type C (5V/2A) 1 x IR in
Signal de sortie		2 x HDMI (1080p à 60 Hz) 1 x Sortie audio (3,5 mm) 3 x USB Type A (alimentation) [5V/1,5A x 3]
Sortie haut-parleur		20 W x 2 Harman Kardon Haut-parleurs
RS-232		Contrôle série RS-232
Alimentation	Tension	100-120 V/30 A ~ 50/60 Hz 220-240 V/15 A ~ 50 Hz (varie selon le pays)
Conditions de fonctionnement	Température	32°F à 104°F (0°C à 40°C)
	Humidité	20% ~ 80% sans condensation
	Altitude	≤ 6 562 pi (2 000 m)
Condition de stockage	Température	-4°F à 140°F (-20°C à 60°C)
	Humidité	10% ~ 90% sans condensation
	Altitude	≤ 6 562 pi (2 000 m)

Élément	Catégorie	Spécifications
Dimensions physiques (L x H x P)		1800~3010 x 1948~2598 x 770 mm (70,87"~118,5" x 76,69"~102,28" x 30,31")
Poids	Caractéristiques physiques	225 kg (496 lb)
Consommation électrique	Activer	1 200 W (Normal) 2 300 W (Max)
	Sommeil	< 0,5 W
	Désactiver	< 0W

REMARQUE : Les spécifications sont susceptibles à des modifications sans préavis.

FCC-Erklärung

Dieses Gerät erfüllt Teil 15 der FCC-Regularien. Der Betrieb unterliegt den folgenden beiden Voraussetzungen: (1) Dieses Gerät darf keine Störungen verursachen, und (2) dieses Gerät muss jegliche empfangenen Störungen hinnehmen, einschließlich Störungen, die zu unbeabsichtigtem Betrieb führen können.

Konformität mit Industry Canada ICES-003: CAN ICES-003(B) / NMB-003(B)

CE-Konformität für europäische Länder

Dieses Gerät stimmt mit der EMV-Richtlinie 2014/30/EU, der Niederspannungsrichtlinie 2014/35/EU und der Funkgeräte-Richtlinie 2014/53/EU überein. Die vollständige Konformitätserklärung finden Sie auf der folgenden Webseite:

https://www.viewsonicglobal.com/public/products_download/safety_compliance/cd/LDS108-121_VS18882_CE_DOC.pdf

https://www.viewsonicglobal.com/public/products_download/safety_compliance/cd/LDS135-151_VS18881_CE_DOC.pdf



RoHS2-Konformitätserklärung

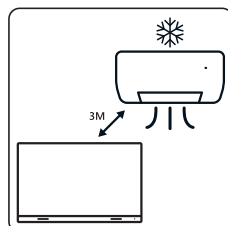
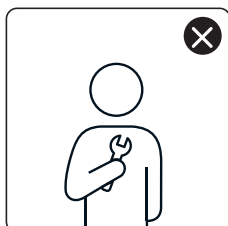
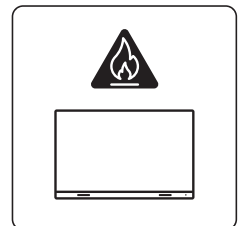
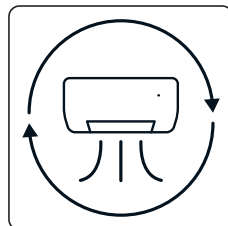
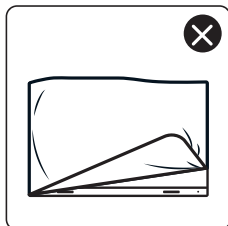
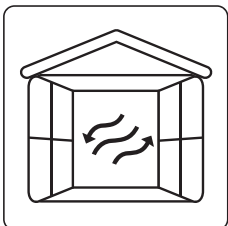
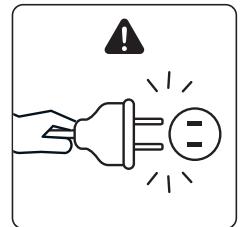
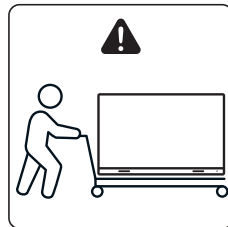
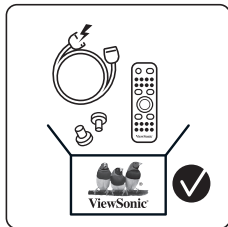
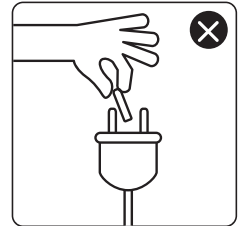
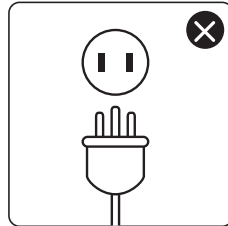
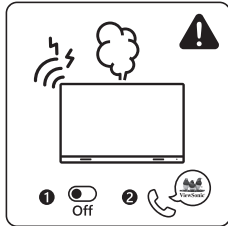
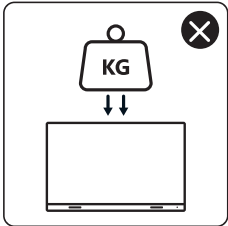
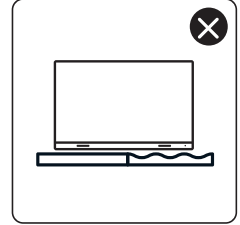
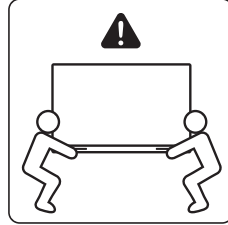
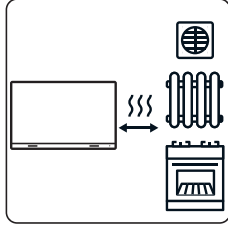
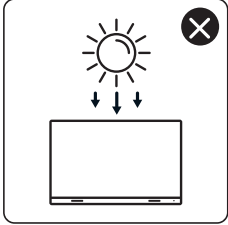
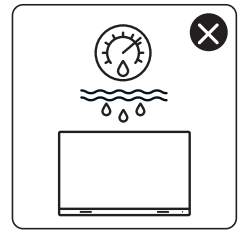
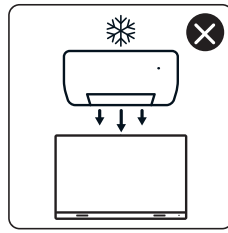
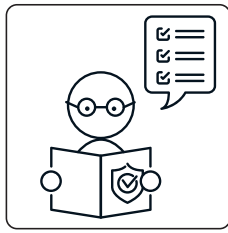
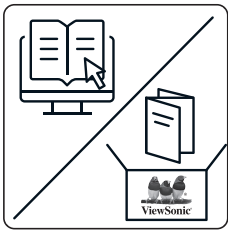

Dieses Produkt wurde in Übereinstimmung mit der Richtlinie 2011/65/EU des Europäischen Parlaments und des Rates zur Beschränkung des Einsatzes bestimmter gefährlicher Stoffe in Elektro- und Elektronikgeräten (RoHS2-Richtlinie) entwickelt und hergestellt und gilt als mit den vom Ausschuss für die Anpassung der Richtlinien an den (TAC) technischen Fortschritt festgelegten maximalen Konzentrationen übereinstimmend.

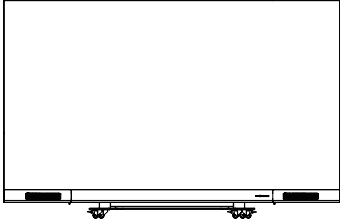

Lieferumfang

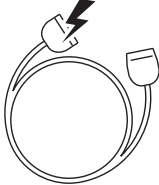
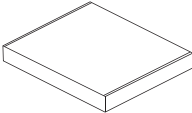
DEUTSCH

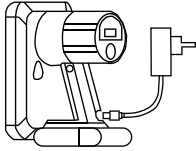
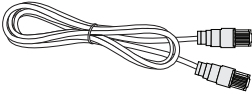
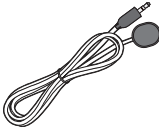
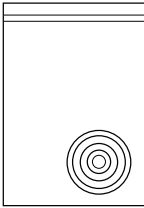
Element		Menge	Hinweis
LED-Display mit motorisiertem Wagen		1	
Schnell-startanleitung		1	
Fernbedienung		1	
Netzkabel			
LED-Module		100 Module	Die Anzahl Ersatz-LED-Module variiert je nach Land.

Element		Menge	Hinweis
Vakuum-saugwerkzeug		1	Der Standardstecker ist der USA-Standard (Kategorie A). Bitte bereiten Sie bei Bedarf einen Universaladapter vor.
NetzwerkKabel (5 m)		1	
IR-Verlängerungskabel (3 m)		1	
Beutel mit LEDs		1 Beutel (1.000 Stück)	Ersatz-LED-Perlen spezifisch für Modul-Chargennummer. Kann nicht mit anderen LED-Modul-Chargen verwendet werden.
Antistatikhandschuhe		2 Paar	
Sechskantschlüssel (Inbusschlüssel)		2	1 x 5 mm 1 x 8 mm

Hinweis:

- Dieses Produkt ist in einer Flugtransportbox verpackt.
- Aufgrund von Größe und Gewicht sollte es von zwei oder mehr Personen transportiert werden.

Physische Abmessungen für LDS135-151

DEUTSCH

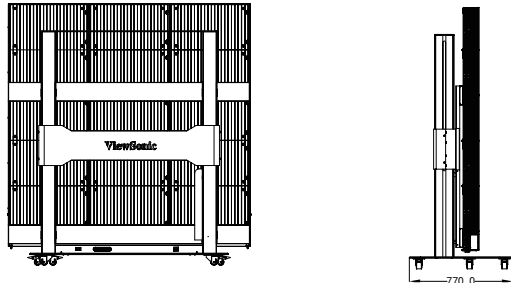
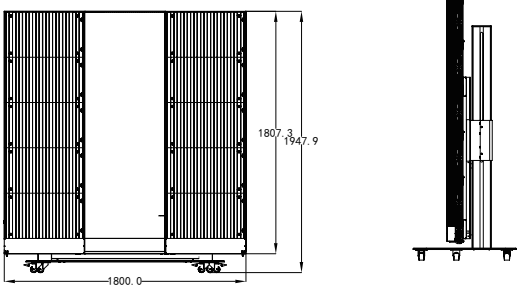
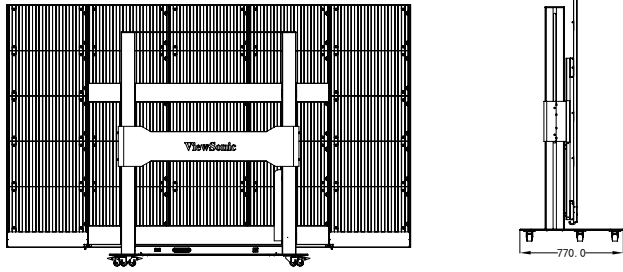
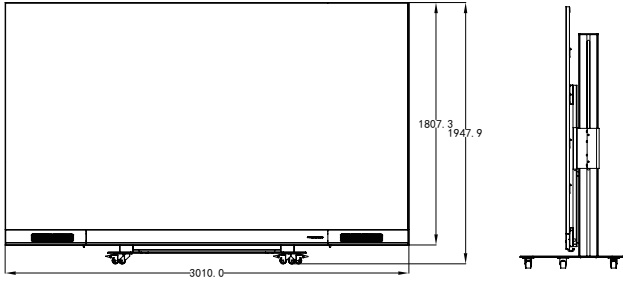

Übersicht

Frontblende

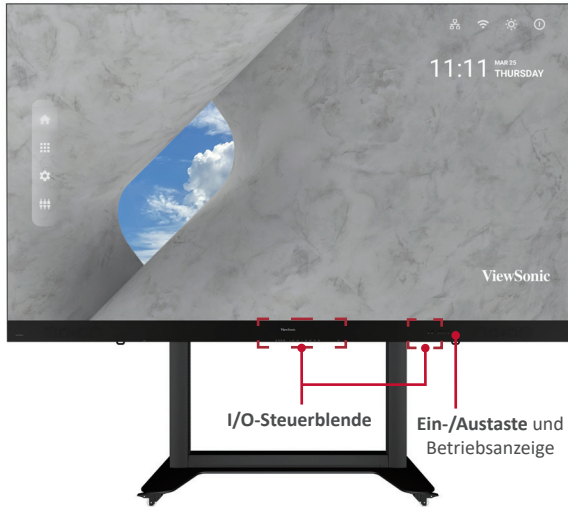

Rückwand

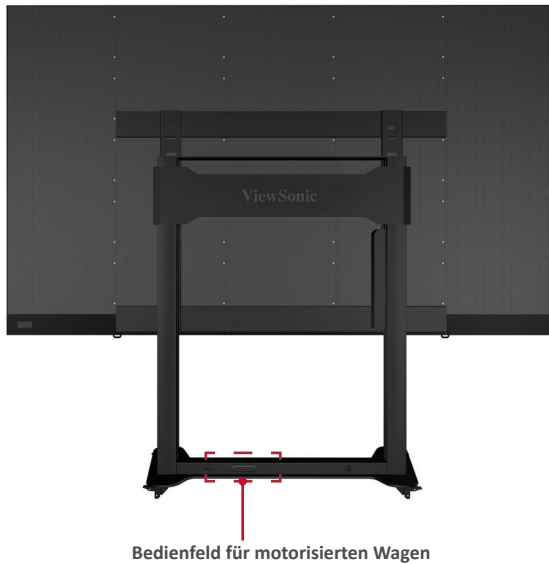

Bedienfeld für motorisierten Wagen

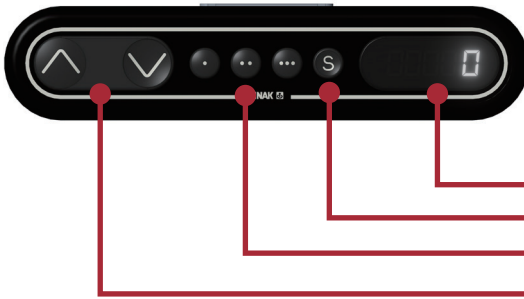

- Status-/Informationsanzeigefenster
- Voreingestellte Höhenfunktionstaste
- Voreingestellte Hubhöhe; Die Tasten 1/2/3
- Manuelle Hubhöhentaste

DEUTSCH

1. Anweisungen zur Voreinstellung der Hubhöhe

- Anfängliche voreingestellte Hubhöhe: Drei Gruppen voreingestellter Daten. Die Tasten 1/2/3 (. , .. , ...) entsprechen jeweils der Höhe 0 cm / 25 cm / 65 cm.
- Löschung voreingestellter Höhendaten: Daten, die länger als 10 Jahre gespeichert werden sollen. Wenn neue Parameter eingestellt werden, werden alte Parameter automatisch gelöscht.
- Höhe voreinstellen: Bei beliebiger Höhe (bei Rücksetzung und Fehlerzustand nicht verfügbar) können die aktuellen Höhenparameter auf die Tasten 1/2/3 voreingestellt werden.

Zum Beispiel: 25 auf Taste 2 einstellen:



Drücken Sie zur Anzeige von "SET (Einstellen)" die "S"-Taste.



Drücken Sie innerhalb von 2 Sekunden vor Ausblenden von "SET (Einstellen)" die Taste "2".



Wenn "S-2" angezeigt wird, ist die Einstellung vorüber und Sie kehren zur vorherigen Anzeige zurück.



2. Voreingestellte Höhe verwenden

Bei beliebiger Höhe (bei Rücksetzung und Fehlerstatus nicht verfügbar) können die Tasten 1-4 genutzt werden, um die voreingestellte Höhe schnell zu erreichen. Sobald die aktuelle Höhe die voreingestellte Höhe erreicht hat, werden keine Maßnahmen durchgeführt.

3. Höhe ändern

- Heben Sie die Anzeige mit der Aufwärtstaste an. Die Hubvorrichtung stoppt automatisch bei Erreichen der Höhengrenze. Bitte beachten Sie, dass die Aufwärtstaste als Klicktaste agiert, z. B. stoppt die Hubvorrichtung beim Loslassen der Taste nicht sofort. Stattdessen verlangsamt sie sich kurzfristig und stoppt anschließend.
- Senken Sie die Anzeige mit der Abwärtstaste ab. Die Hubvorrichtung stoppt automatisch bei Erreichen der Höhengrenze. Bitte beachten Sie, dass die Abwärtstaste als Klicktaste agiert, z. B. stoppt die Hubvorrichtung beim Loslassen der Taste nicht sofort. Stattdessen verlangsamt sie sich kurzfristig und stoppt anschließend.

Schematische Darstellung von Komponenten

DEUTSCH

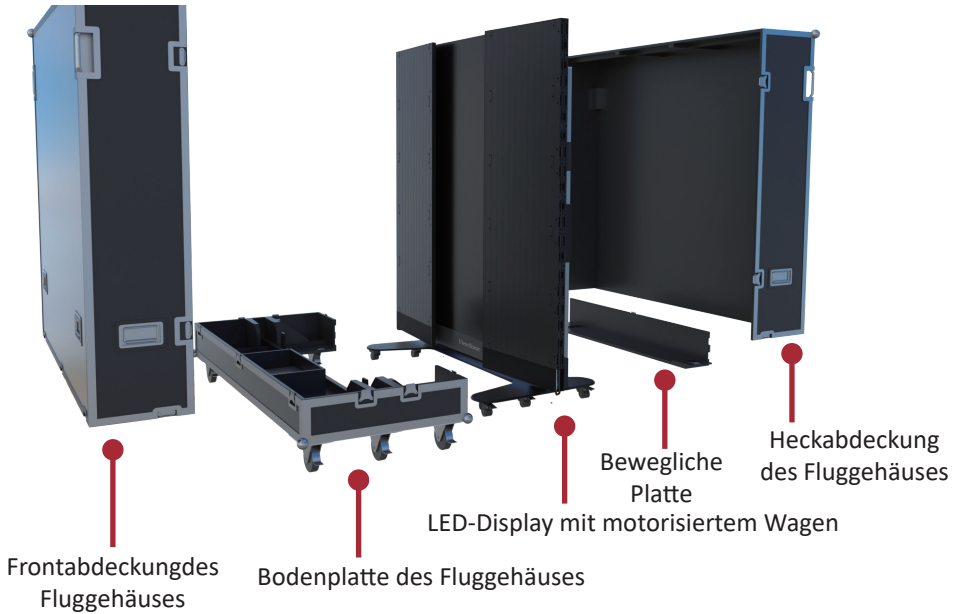

I. Fluggehäuse handhaben und bewegen

! Hinweis: Während des Bewegens, Handhabens, Platzieren und Transportieren von Fluggehäusen immer die angegebene aufrechte Position einhalten; nicht umdrehen. Andernfalls könnte es zu Stößen und Schäden an der Struktur des Gerätes und den Displaykomponenten kommen.

1. Ziehen Sie vor Bewegen eines Fluggehäuses die Bremssperren dieser sechs Rollen an der Unterseite nach oben, damit sich die Bremse löst.

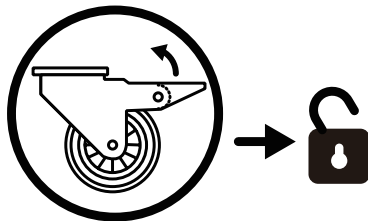

2. Stellen Sie sicher, dass die Gruppe eben ist, wobei der Höhenunterschied weniger als 1,5 cm beträgt. Der Boden muss komfortabel mehr als das Gewicht der gesamte Ausrüstung tragen können.
3. Das Produkt muss von mindestens zwei erwachsenen Personen bewegt werden.

II. Auspacken

1. Nach Bewegen des Fluggehäuses an den vorgesehenen Ort, öffnen Sie das Fluggehäuse entsprechend der Reihenfolge Frontabdeckung, Heckabdeckung, bewegliche Platte und Bodenplatte. Beachten Sie zum Unterscheiden von Frontabdeckung und Heckabdeckung die folgende Abbildung.



(Frontabdeckung)

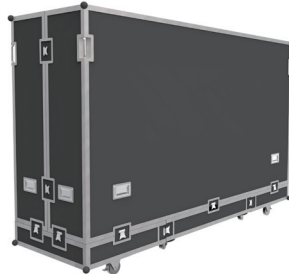

(Heckabdeckung)

2. Ziehen Sie wie nachstehend abgebildet den Griff von Verriegelungen und drehen Sie den Griff zur Freigabe dieser 9 Verriegelungen, die die Frontabdeckung an der Bodenplatte und der Rückabdeckung halten, gegen den Uhrzeigersinn, damit die einzelnen Verriegelungen nicht ineinandergreifen.

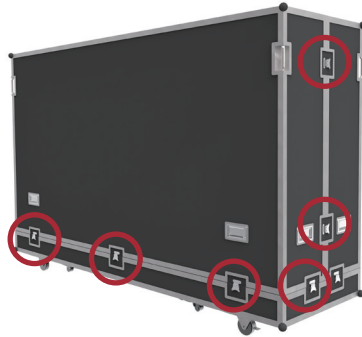

3. Zum Greifen und Ziehen der Griffe werden zwei Personen benötigt. Beachten Sie dazu nachstehend die roten Kreise. Halten Sie die Frontabdeckung beim Anheben gerade, während Sie sie an einen anderen Ort bringen.



4. Ziehen Sie wie nachstehend abgebildet den Griff von Verriegelungen und drehen Sie den Griff zur Freigabe dieser 5 Verriegelungen, die die Heckabdeckung mit der Bodenplatte verbindet, gegen den Uhrzeigersinn, damit die einzelnen Verriegelungen nicht ineinandergreifen. Zum Greifen und Ziehen der Griffe werden zwei Personen benötigt. Beachten Sie dazu nachstehend die roten Kreise. Heben Sie die Heckabdeckung so an, dass sie beim Transport gerade bleibt.



5. Öffnen Sie die 4 Verriegelungen der beweglichen Platte an der Unterseite des Fluggehäuses und heben Sie die bewegliche Platte, während Sie ihren Boden hochhalten. Beachten Sie dazu die roten Kreise unten. Ziehen Sie die bewegliche Platte zum Trennen von hinten heraus.



6. Nehmen Sie das Netzkabel aus der Zubehörkiste. Stecken Sie den Flugstecker in die Buchse an der rechten Seite der Basissteuerbox des Bildschirms und drehen Sie den Stecker um 90° im Uhrzeigersinn (wie nachstehend abgebildet). Vergewissern Sie sich, dass der Stecker richtig verbunden ist (hörbares Klickgeräusch). Stecken Sie das andere Ende des Steckers in eine Steckdose. Vergewissern Sie sich, dass die Steckdose die Spezifikationen und Standards des LED-Bildschirms erfüllt (30-A-Steckdose für 110-V-Region und 16-A-Steckdose für 220-V-Region).

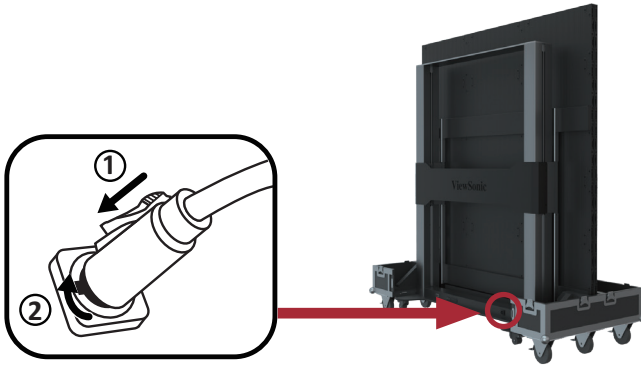

7. Nach sachgemäßem Anschluss des Netzkabels schalten sich die grüne Leuchte und die Ziffern an der Steuerhubplatte der Basis des Bildschirms ein. Die Tasten dienen der Steuerung des Hubvorgangs des Bildschirms. Drücken Sie die Taste 2 (..) am Steuerkasten an der Basis oder halten Sie die Aufwärtstaste gedrückt, um den Bildschirm zu erhöhen und aus dem Gehäuse zu heben.



8. Nach Anheben des Bildschirms auf eine bestimmte Höhe ziehen Sie die Bodenplatte des Fluggehäuses von vorne heraus.



9. Öffnen Sie die 2 unteren Verschlüsse und öffnen Sie beide seitlichen Gehäuse des Displays.



III. Auspacken und handhaben

1. Schließen Sie beide seitlichen Gehäuse des Displays und verriegeln Sie die beiden Verschlüsse.



2. Stellen Sie sicher, dass das LED-Display ausgeschaltet und die Zubehörkiste im Raster entsprechend der Bodenplatte des Fluggehäuses platziert ist. Die Bodenplatte des Fluggehäuses, die sich nah am Boden befinden sollte, ist von der Vorderseite in die Basis des Bildschirms geklemmt. Beachten Sie dazu die nachstehende Darstellung.



3. Schalten Sie das Display ein und drücken Sie die 1-Taste an der Steuerbox an der Basis oder halten Sie die Abwärtstaste kontinuierlich gedrückt, um den Bildschirm auf die niedrigste Position abzusenken, bis er sich im Steckplatz des Wagens befindet. Beachten Sie dazu die nachstehende Abbildung:



4. Setzen Sie die bewegliche Platte wie nachstehend gezeigt von hinten ein und ziehen Sie die 4 Verriegelungen, die mit der Bodenplatte verbunden sind, fest. Stellen Sie sicher, dass die Clips eingerastet sind.

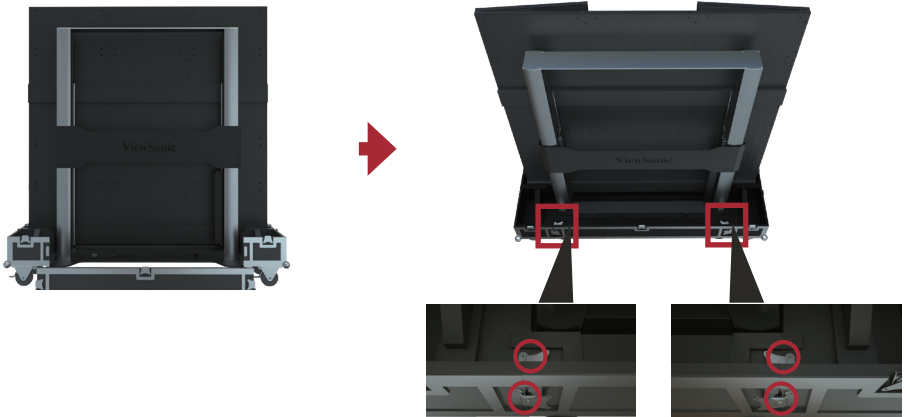

5. Vergewissern Sie sich, dass das Display ausgeschaltet ist, ziehen Sie dann den Netzstecker aus der Steckdose. Entfernen Sie als Nächstes den Flugstecker, indem Sie ihn um 90° gegen den Uhrzeigersinn drehen. Platzieren Sie das Netzkabel abschließend in der Reservebox an der Bodenplatte.

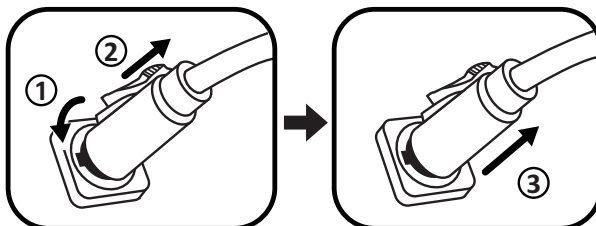

6. Zum Anheben der Heckabdeckung des Fluggehäuses werden zwei Personen benötigt. Die Heckabdeckung muss an der Position der Verriegelungen der Bodenplatte ausgerichtet werden. Drehen Sie die 5 Verriegelungen nach der Ausrichtung im Uhrzeigersinn, um die Verbindung mit der Bodenplatte sicherzustellen. Heben Sie als Nächstes die Frontabdeckung des Fluggehäuses an der Bodenplatte an, richten Sie dabei die Frontabdeckung an der Position der Verriegelungen aus. Drehen Sie die 9 Verriegelungen nach der Ausrichtung im Uhrzeigersinn, um die Verbindung zwischen Frontabdeckung, Bodenplatte und Heckabdeckung sicherzustellen. Stellen Sie sicher, dass die Verriegelungen eingerastet und keine offensichtlichen Lücken vorhanden sind.

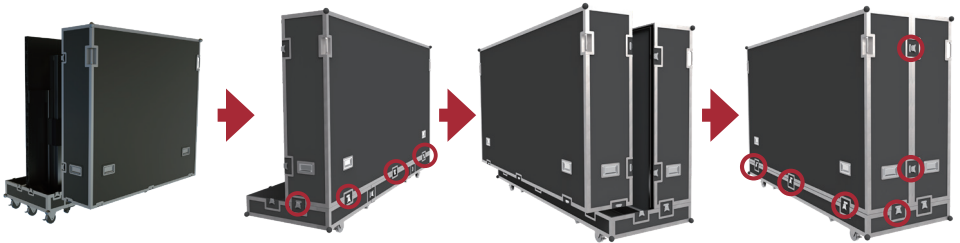

7. Nach Schließen des Fluggehäuses muss das Gehäuse von mindestens zwei Personen zu seinem Lager- oder Transportplatz bewegt werden. Stellen Sie bei Erreichen des Lager- oder Transportortes des Gehäuses sicher, dass die Bremsverriegelungen an allen sechs Rollen arretiert sind.

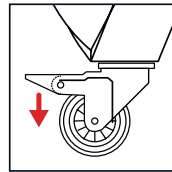
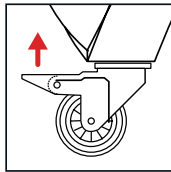

- ! Hinweis: Stellen Sie bei Lagerung des Fluggehäuses sicher, dass der Boden eben ist und alle sechs Rollen arretiert sind.
- ! Hinweis: Detaillierte Anweisungen zum Gerät finden Sie in der Bedienungsanleitung. Diese finden Sie unter den folgenden Links:
<https://www.viewsonic.com/us/ld108-121.html#downloads>
<https://www.viewsonic.com/us/ld135-151.html#downloads>

Technische Daten

DEUTSCH

Element	Kategorie	Technische Daten
Modell		LDS135-151
LED-Display	Typ	Direktansicht-LED-Display
	Größe	135"
	Anzeigebereich	118,11" (H) x 66,44" (V) 3000 mm (H) x 1687,5 mm(V)
	Pixelabstand	1,56 mm
	Auflösung	FHD, 1920 x 1080
	Bildfrequenz	up to 4.440Hz
	Kontrastverhältnis	6000:1 (typisch)
	Helligkeit	100 bis 600 cd/m ² (8 Anpassungsstufen)
	LED-Lebensdauer	100.000 hours (12 Stunden)
Eingangssignal		6 x HDMI (1920 x 1080 @ 60Hz, HDCP 2.2) 1 x LAN (RJ45) 3 x USB Type A (2.0) 1 x USB Type C (5V/2A) 1 x IR in
Ausgangssignal		2 x HDMI (1080p @ 60Hz) 1 x Audioausgang (3,5 mm) 3 x USB Type-A (Strom) [5V/1.5A x 3]
Lautsprecher		20W x 2 Harman Kardon Speakers
RS-232		Serielle RS-232-Steuerung
Ein/Aus	Spannung	100 bis 120 V/30 A ~ 50/60 Hz
		220 bis 240 V/15 A ~ 50 Hz (variiert je nach Land)
Betriebsbedingungen	Temperatur	0 bis 40 °C
	Feuchtigkeit	20 – 80%, nicht kondensierend
	Höhe	≤ 2.000 m
Lagerungsbedingungen	Temperatur	-20 bis 60 °C
	Feuchtigkeit	10 – 90 %, nicht kondensierend
	Höhe	≤ 2.000 m
Physische Abmessungen (B x H x T)		1800~3010 x 1948~2598 x 770 mm (70,87"~118,5" x 76,69"~102,28" x 30,31")

Element	Kategorie	Technische Daten
Gewicht	Physisch	225 kg
Leistungsaufnahme	Ein	1200 W (normal) 2300 W (maximal)
	Schlaf-Modus	< 0,5 W
	Aus	< 0 W

Hinweis: Technische Daten können sich ohne Vorankündigung ändern.

Declaración de cumplimiento de las normas FCC

Este dispositivo cumple el Apartado 15 de las normas FCC. El funcionamiento está sujeto a las siguientes dos condiciones: (1) este dispositivo no deberá causar interferencias perjudiciales y (2) este dispositivo deberá aceptar cualquier interferencia que reciba, incluidas interferencias que puedan causar un funcionamiento no deseado.

Cumplimiento del estándar Industry Canada ICES-003: CAN ICES-003 (B)/NMB-003(B)

Conformidad CE para países europeos

El dispositivo cumple con la Directiva EMC 2014/30/UE, la Directiva de baja tensión 2014/35/UE y la Directiva de Equipos de Radio 2014/53/UE. La Declaración de conformidad completa se encuentra en el siguiente sitio web:

https://www.viewsonicglobal.com/public/products_download/safety_compliance/LED_Display/LD108-122_CE_DOC.pdf



https://www.viewsonicglobal.com/public/products_download/safety_compliance/LED_Display/LD135-152_CE_DOC.pdf

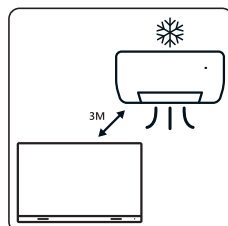
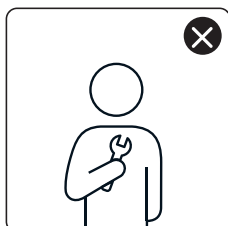
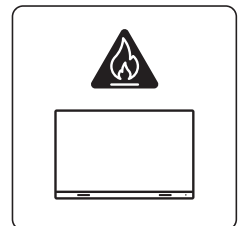
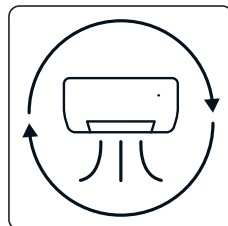
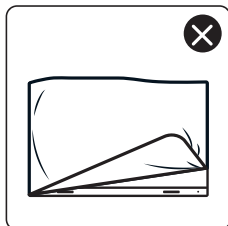
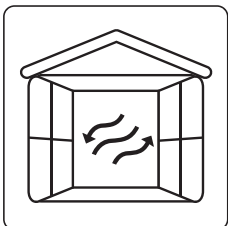
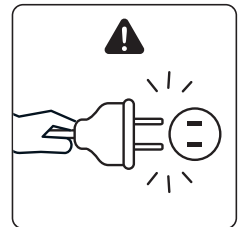
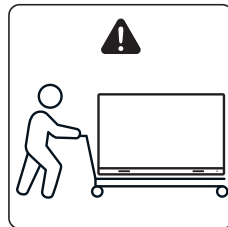
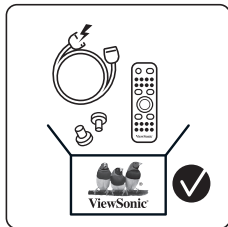
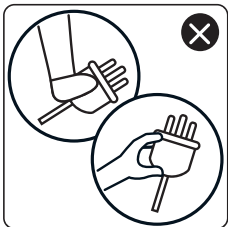
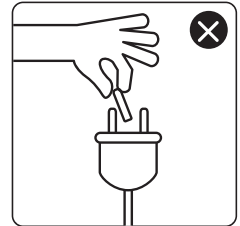
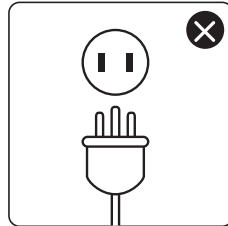
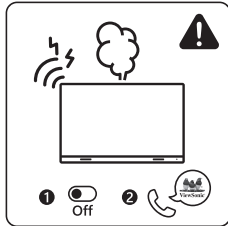
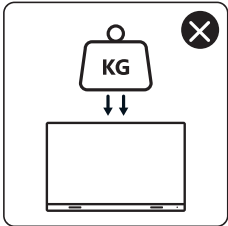
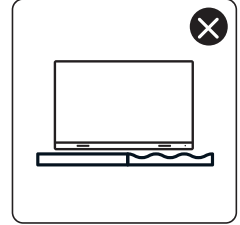
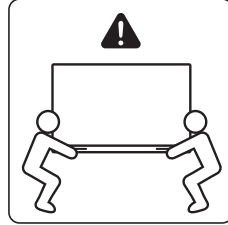
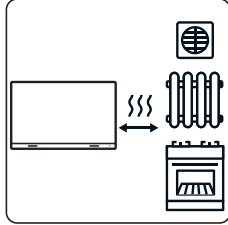
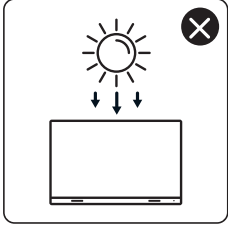
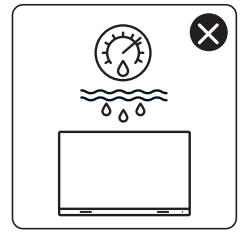
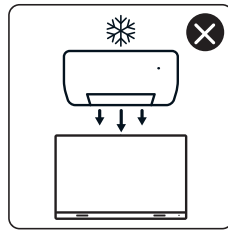
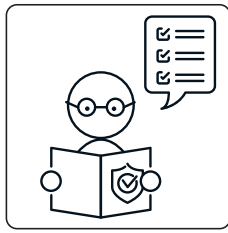
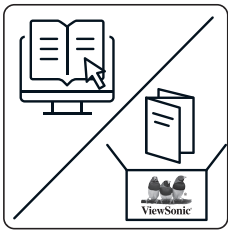

Declaración de cumplimiento de la directiva de restricción de sustancias peligrosas (RoHS2)

Este producto ha sido diseñado y fabricado cumpliendo la Directiva 2011/65/UE del Parlamento Europeo y el Consejo para la restricción del uso de ciertas sustancias peligrosas en equipos eléctricos y electrónicos (Directiva RoHS2) y se considera que cumple con los valores de concentración máximos publicados por el European Technical Adaptation Committee (Comité Europeo de Adaptaciones Técnicas) (TAC).

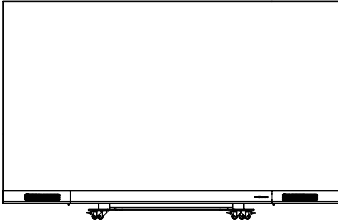

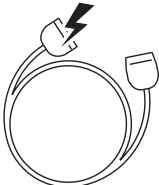
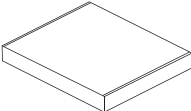
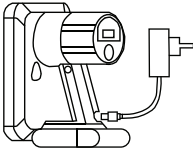
Contenido del paquete

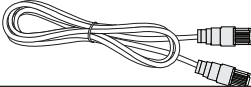
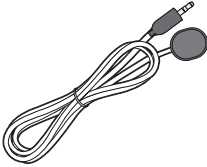
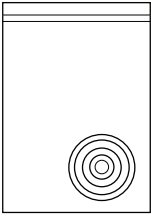
Elemento		Cantidad	Nota
Pantalla LED con carro motorizado		1	
Guía de inicio rápido		1	
Mando a distancia		1	
Cable de alimentación			
Módulos de LED		100 módulos	La cantidad de módulos LED de repuesto variará según el país.
Herramienta de succión al vacío		1	El enchufe estándar es el modelo tipo de EE. UU. (categoría A). Tenga preparado un adaptador universal si es necesario.

Elemento		Cantidad	Nota
Cables de red (5 m)		1	
Alargador IR (3 m)		1	
Bolsa con LED		1 bolsa (1000 unidades)	Cuentas de LED de repuesto específicas para el número de lote de módulos. No se puede utilizar en diferentes lotes de módulos LED.
Guantes antiestáticos		2 pares	
Herramienta hexagonal (llave Allen)		2	1 x 5 mm 1 x 8 mm

NOTA:

- Este producto está empaquetado en una caja para transporte aéreo.
- Debido al tamaño y peso, se recomienda que la manejen dos personas o más.

Dimensiones físicas de LDS135-151

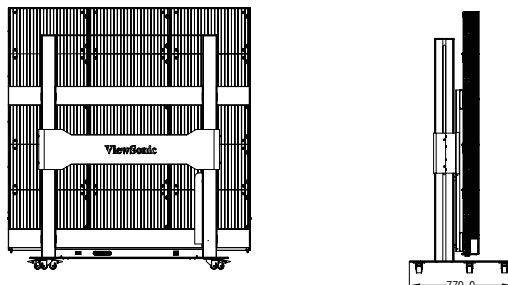
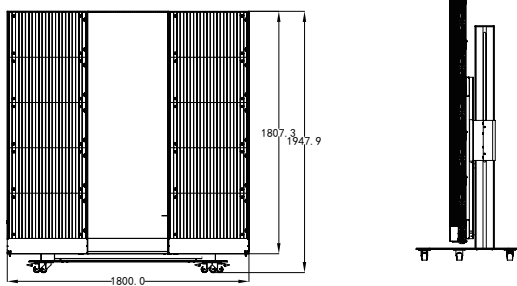
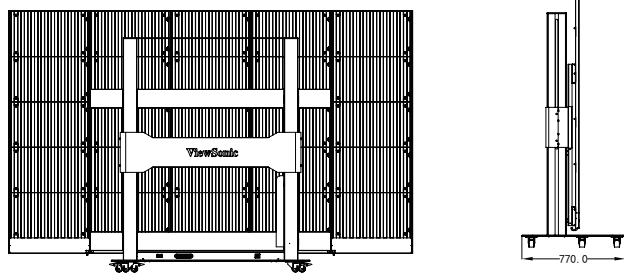
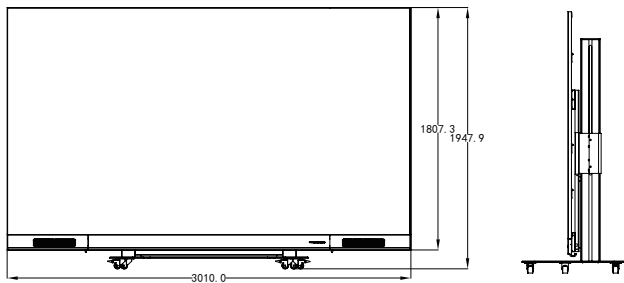

Descripción del producto

Panel frontal

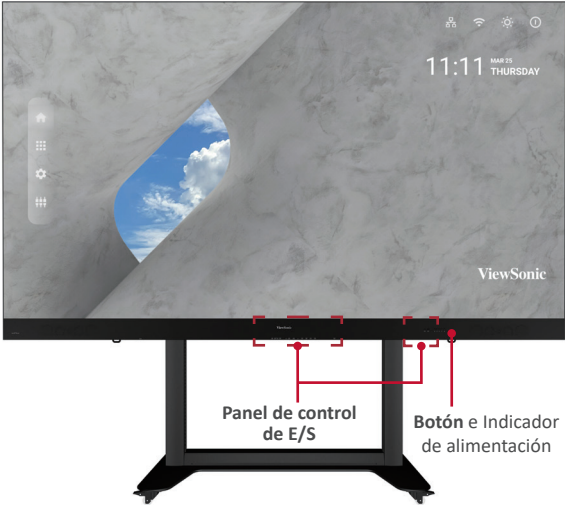

Panel posterior

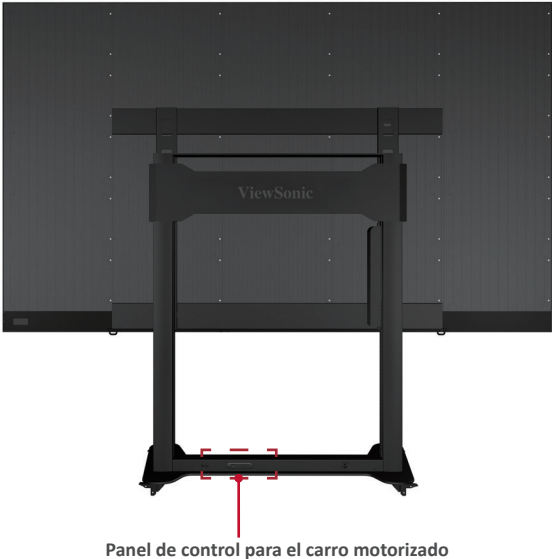

Panel de control para el carro motorizado



- Ventana de visualización de estado/información
- Tecla de función de altura preestablecido
- Nivel de elevación de altura preestablecido; Los botones 1/2/3.
- Tecla de elevación de altura manual

1. Instrucciones sobre la altura de elevación preestablecida

- Altura de elevación preestablecida inicial: Tres grupos de datos preestablecidos. Los botones 1/2/3 (., .., ...) corresponden a 0 cm/25 cm/65 cm de altura respectivamente.
- Borrado de los datos de altura preestablecidos: datos que se almacenarán durante más de 10 años. Cuando se establecen nuevos parámetros, los antiguos se borran automáticamente.
- Cómo preestablecer la altura: a cualquier altura (no disponible en estado de reinicio y error), los parámetros de altura actuales se pueden preestablecer en las teclas 1/2/3.

Por ejemplo: establecer 25 en la tecla 2:



Presione la tecla "S" para visualizar "Establecer".



Dentro de 2 segundos, antes de que desaparezca "SET", presione "2"



Cuando se visualice "S-2", el ajuste ha terminado y volverá a la pantalla anterior.



2. Cómo utilizar la altura preestablecida

A cualquier altura (no disponible en el estado de reinicio y error), las teclas 1-4 pueden utilizarse para alcanzar rápidamente la altura preestablecida. Si la altura actual ha alcanzado la altura preestablecida, no se realizará ninguna acción.

3. Cómo cambiar la altura

- Utilice la tecla "arriba" para levantar la pantalla. El elevador se detendrá automáticamente al alcanzar la altura límite. Por favor, tenga en cuenta que la tecla "arriba" es una tecla de "hacer clic para actuar", es decir, al soltar la tecla el elevador no se detendrá inmediatamente. En lugar de eso, disminuirá la velocidad durante una distancia corta y luego se detendrá.
- Utilice la tecla "Abajo" para bajar la pantalla. El elevador se detendrá automáticamente al alcanzar la altura límite. Por favor, tenga en cuenta que la tecla "Abajo" es una tecla de "hacer clic para actuar", es decir, al soltar la tecla el elevador no se detendrá inmediatamente. En lugar de eso, disminuirá la velocidad durante una distancia corta y luego se detendrá.

Diagrama esquemático de los componentes

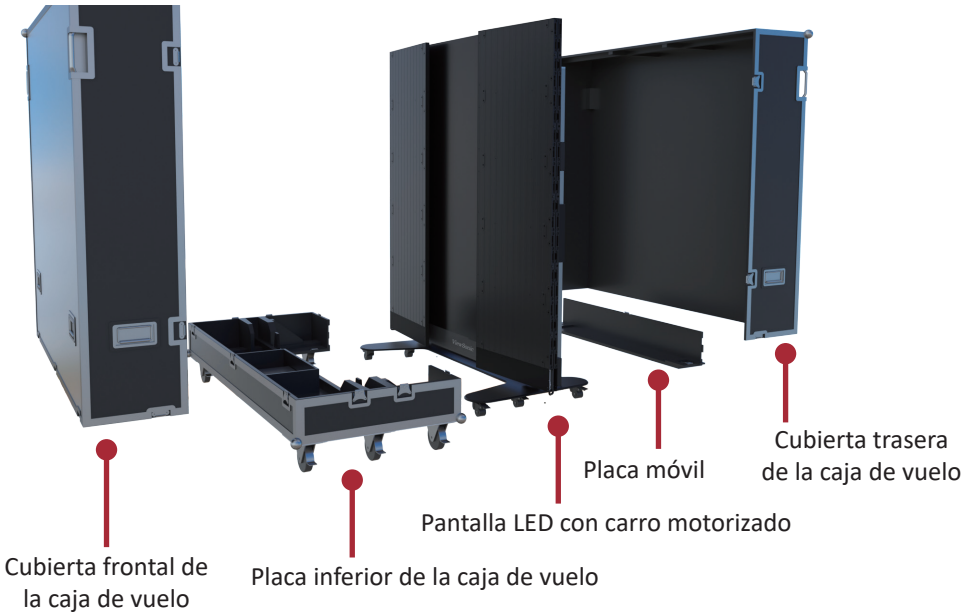

I. Manejo y traslado de cajas de vuelo

! Nota: Durante el traslado, manipulación, colocación y el transporte de las cajas de vuelo, mantenga siempre la posición especificada hacia arriba, sin retroceder, a fin de evitar choques y daños en la estructura del equipo y los componentes de la pantalla.

1. Antes de mover cualquier caja de vuelo, tire hacia arriba de los seguros de frenado de esos seis rodillos en la parte inferior, garantizando la liberación del estado de frenado.

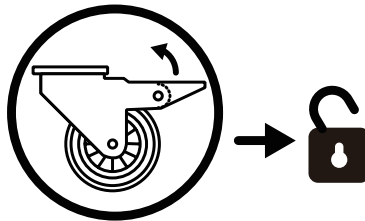

2. Asegúrese de que el grupo esté nivelado, con una diferencia de altura inferior a 1,5 cm, y que el suelo pueda soportar cómodamente más que el peso de todo el equipo.
3. Durante el traslado, se necesitan al menos dos adultos.

II. Operación de desbloqueo

1. Una vez que la caja de vuelo se ha trasladado al lugar designado, abra la caja según la secuencia de cubierta frontal, cubierta trasera, placa móvil y placa inferior a su vez. Para distinguir la cubierta frontal de la trasera consulte el siguiente diagrama.



(Cubierta frontal)

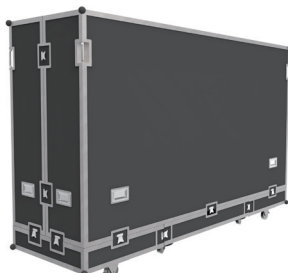

(Cubierta trasera)

2. Como se muestra a continuación, tire del asa de los bloqueos y gire el asa en sentido contrario a las agujas del reloj para desbloquear esos 9 bloqueos que conectan la cubierta frontal con la placa inferior y la cubierta trasera, asegurando que cada bloqueo no se entrelace.



3. Se necesitarán dos personas para agarrar las asas como indican los círculos rojos de abajo y tirar. Al levantar, mantenga la cubierta frontal nivelada mientras se mueve a otro lugar.



4. Como se muestra a continuación, tire del asa de los bloqueos y gire el asa en sentido contrario a las agujas del reloj para desbloquear esos 5 bloqueos que conectan la cubierta trasera con la placa inferior y la cubierta trasera, asegurando que cada bloqueo no se entrelace. Se necesitarán dos personas para agarrar las asas como indican los círculos rojos de abajo y tirar. Al levantar, levante también la cubierta trasera a otro lugar, asegurándose de mantener la cubierta nivelada.



5. Como se muestra en los círculos rojos de abajo, abra los 4 cierras de la placa móvil en la parte inferior de la caja de vuelo y levante la placa móvil mientras sostiene la parte inferior de la misma. Saque la placa móvil desde atrás para separar.



6. Saque el cable de alimentación de la caja de accesorios. Inserte la clavija de vuelo en el enchufe hembra en la parte derecha de la base de la caja de control de la pantalla y gire el enchufe 90º en el sentido de las agujas del reloj (como se muestra a continuación). Asegúrese de que el enchufe está conectado de forma segura (Se tiene que escuchar un sonido de clic). Inserte el otro extremo del enchufe en una toma de corriente. Asegúrese de que la toma de corriente cumple con las especificaciones y estándares de la pantalla LED (Toma de 30A para el área de 110V y toma de 16A para el área 220V).

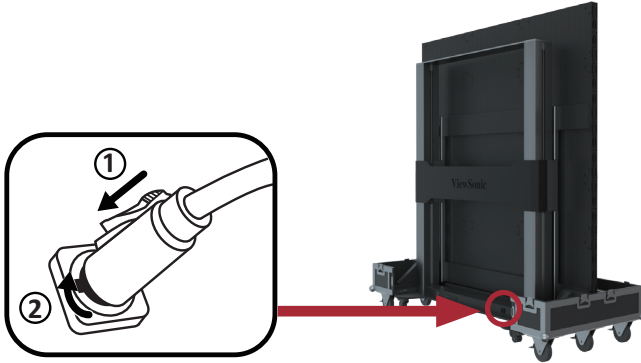

7. Después de conectar correctamente el cable de alimentación, se ENCENDERÁN la luz verde y los dígitos de la placa de elevación de control de la base de la pantalla. Las teclas se utilizan para controlar las operaciones de elevación de la pantalla. Presione el botón 2 (..) de la caja de control en la base, o mantenga presionado el botón "Arriba", para levantar la pantalla y sacarla del armario.



8. Después de que la pantalla se haya levantado a una determinada altura, tire hacia adelante de la placa inferior de la caja de vuelo.



9. Desbloquee las 2 hebillas inferiores y abra ambos armarios laterales de la pantalla.



III. Operación de embalaje y manipulación

1. Cierre ambos armarios laterales de la pantalla y bloquee las 2 hebillas.



2. Asegúrese de que la pantalla LED esté APAGADA y que la caja de Accesorios esté colocada en la rejilla correspondiente a la placa inferior de la caja de vuelo. La placa inferior de la caja de vuelo, que debe estar cerca del suelo, está enganchada a la base de la pantalla desde la posición frontal como se muestra a continuación.

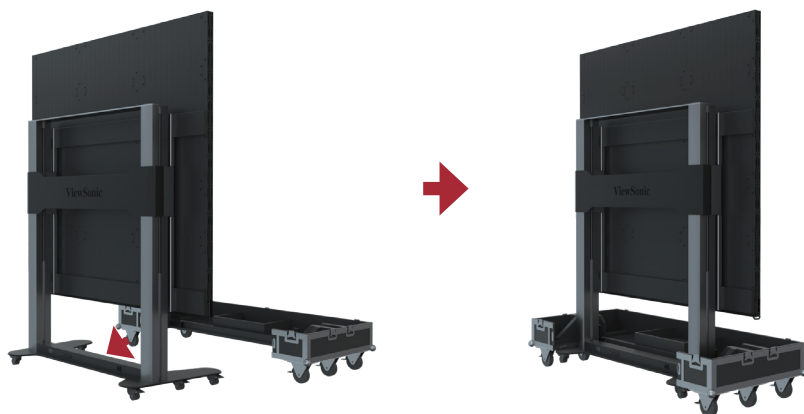

3. Encienda la pantalla y pulse la tecla 1 en la base de la caja de control o mantenga pulsado continuamente la tecla "Abajo" para bajar la pantalla a la posición más baja hasta que esté dentro de la ranura del carro, como se muestra a continuación:



4. Inserte la placa móvil por detrás como se muestra a continuación y apriete los 4 cierres que conectan con la placa inferior. Asegúrese de que los enganches estén enganchados.

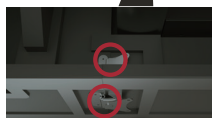

5. Asegúrese de que la pantalla está apagada, a continuación, desenchufe el cable de alimentación de la toma de alimentación. A continuación, retire el tapón de vuelo girándolo 90° en sentido contrario a las agujas del reloj. Finalmente, coloque el cable de alimentación en la caja de reserva de la placa inferior.

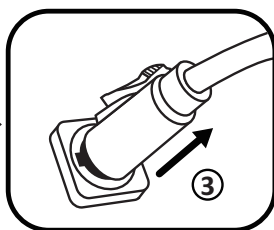
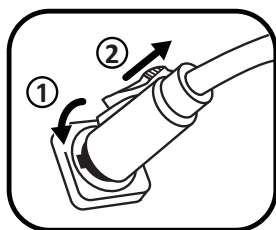

6. Se necesitarán dos personas para levantar la tapa trasera de la caja de vuelo, alineando la cubierta trasera con la posición de los cierres de la placa inferior. Una vez alineados, gire los 5 cierres en el sentido de las agujas del reloj para asegurar la conexión con la placa inferior. A continuación, levante la cubierta frontal de la caja de vuelo en la placa inferior, alineando la cubierta frontal con la posición de los cierres. Una vez alineados, gire los 9 cierres en el sentido de las agujas del reloj para asegurar la conexión entre la cubierta frontal, con la placa inferior y la cubierta trasera. Asegúrese de que los cierres estén en su lugar y que no haya huecos obvios.

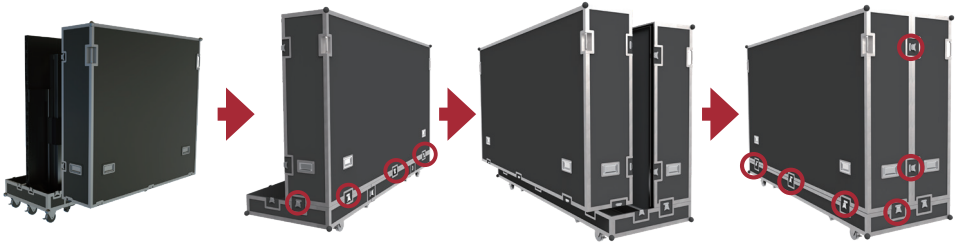

7. Una vez que la caja de vuelo esté cerrada, se necesitarán al menos dos personas para trasladar la caja a su lugar de almacenamiento o transporte. Asegúrese de que los bloqueos de frenado estén activados en los seis rodillos al llegar al lugar de almacenamiento o transporte de la caja.

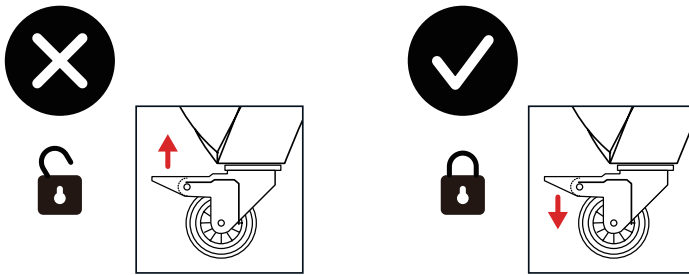

! Nota: Al almacenar la caja de vuelo, asegúrese de que el suelo esté nivelado y que los seis rodillos están bloqueados.

! Nota: Para las instrucciones detalladas sobre el equipo, por favor, consulte el manual de usuario, que se puede encontrar en los siguientes enlaces:

<https://www.viewsonic.com/us/ld108-121.html#downloads>

<https://www.viewsonic.com/us/ld135-151.html#downloads>

Especificaciones

Elemento	Categoría	Especificaciones
Modelo		LDS135-151
Pantalla de LED	Tipo	Pantalla de LED de visualización directa
	Tamaño	135"
	Área de visualización	118,11" (H) x 66,44" (V) 3000 mm (H) x 1687,5 mm(V)
	Tamaño de Píxel	1,56 mm
	Resolución	FHD, 1920 x 1080
	Tasa de actualización	up to 4.440Hz
	Relación de contraste	6000:1 (valor típico)
	Brightness (Brillo)	100-600 cd/m ² (8 niveles de ajuste)
	Vida útil de los LED	100.000 horas
Señal de Entrada		6 x HDMI (1920 x 1080 @ 60Hz, HDCP 2.2) 1 x LAN (RJ45) 3 x USB Type A (2.0) 1 x USB Type C (5V/2A) 1 x IR in
Salida de señal		2 x HDMI (1080p a 60 Hz) 1 x Salida de audio (3,5 mm) 3 x USB Tipo A (potencia) [5V/1.5A x 3]
Salida de altavoces		20 W x 2 Harman Kardon Speakers
RS-232		Control serie RS-232
Alimentación	Voltaje	100-120 V/30 A ~ 50/60 Hz 220-240 V/15 A ~ 50 Hz (depende del país)
Condiciones de funcionamiento	Temperatura	De 0 °C a 40 °C (de 32 °F a 104 °F)
	Humedad	20 %~80%, sin condensación
	Altitud	≤ 2.000 m (6.562 ft)
Condiciones de almacenamiento	Temperatura	De -20 °C a 60 °C (de -4 °F a 140 °F)
	Humedad	10 %~90 %, sin condensación
	Altitud	≤ 2.000 m (6.562 ft)
Dimensiones físicas (AN x AL x FO)		1800~3010 x 1948~2598 x 770 mm (70,87"~118,5" x 76,69"~102,28" x 30,31")

Elemento	Categoría	Especificaciones
Peso	Características físicas	255 kg
Consumo de energía	Activar	1200 W (Normal) 2300 W (máx.)
	Suspensión	< 0,5 W
	Desactivar	<0 W

NOTA: Las especificaciones del producto están sujetas a cambios sin previo aviso.

FCC Uyumluluk Bildirimi

Bu aygıt, FCC Kuralları kısım 15'e uygundur. Kullanım aşağıdaki iki koşula bağlıdır: (1) Bu aygıt zararlı girişime neden olamaz ve (2) bu aygıt istenmeyen çalışmaya neden olabilen girişim dahil olmak üzere alınan her türlü girişimi kabul etmelidir.

Industry Canada ICES-003 Uyumu: CAN ICES-003(B) / NMB-003(B)

Avrupa Ülkeleri İçin CE Uyumluluğu

Aygıt, EMC Yönergesi 2014/30/EU, Düşük Voltaj Yönergesi 2014/35/EU ve Radyo Ekipmanı Yönergesi 2014/53/EU'ya uygundur. Tam Uygunluk Beyanı aşağıdaki web sitesinde bulunabilir:

https://www.viewsonicglobal.com/public/products_download/safety_compliance/cd/LDS108-121_VS18882_CE_DOC.pdf

https://www.viewsonicglobal.com/public/products_download/safety_compliance/cd/LDS135-151_VS18881_CE_DOC.pdf

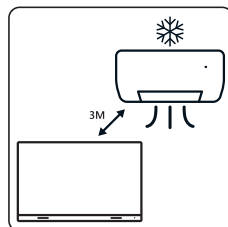
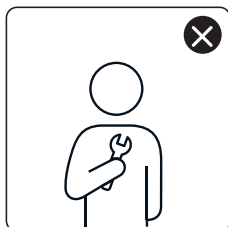
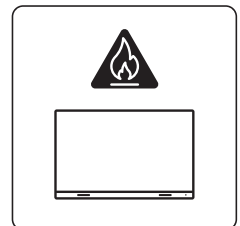
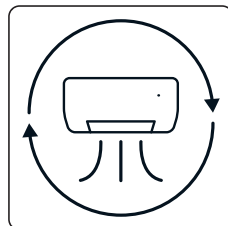
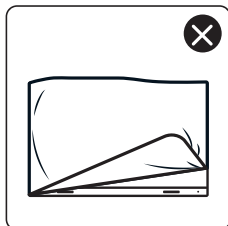
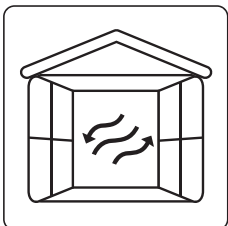
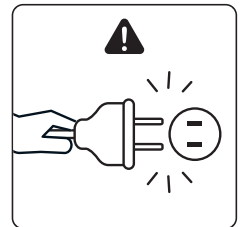
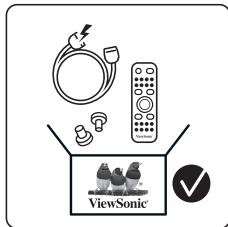
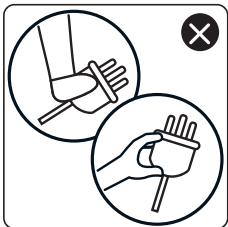
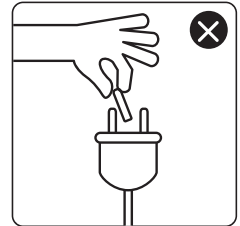
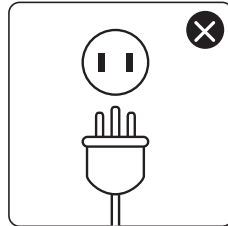
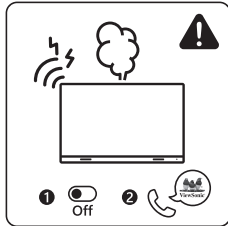
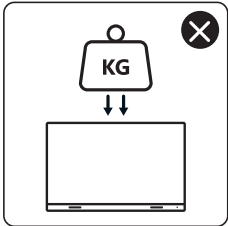
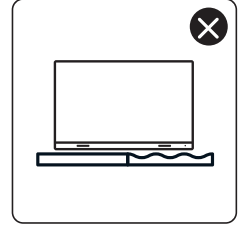
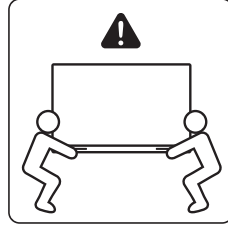
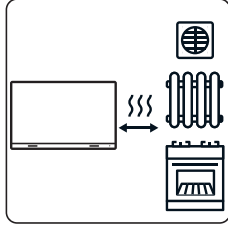
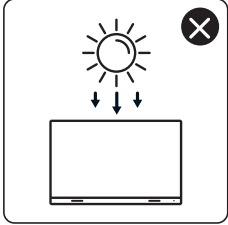
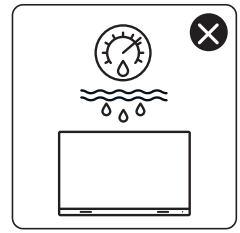
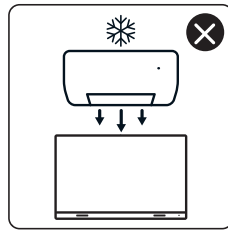
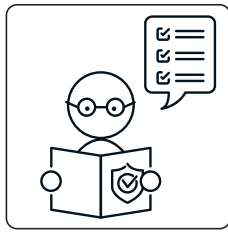
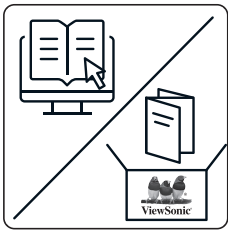

RoHS2 Uyumluluğu Beyanı

Bu ürün, Avrupa Parlamentosu ve Konseyinin elektrikli ve elektronik ekipmanda belirli tehlikeli maddelerin kullanılmasının kısıtlanmasıyla ilgili 2011/65/EU Yönergesine uygundur (RoHS2 Yönergesi) ve Avrupa Teknik Adaptasyon Komitesi (TAC) tarafından yayınlanan maksimum konsantrasyon değerlerine uygun olduğu kabul edilir.

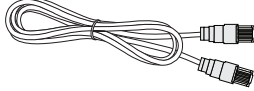
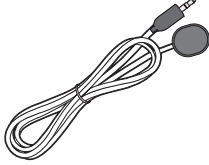
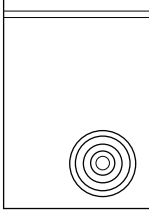

Paket İeriđi

Öđe	Miktar	Not
Otomatik Tekerlekli Sehpalı LED Ekran	1	
Hızlı Bařlangı Kılavuzu	1	
Uzaktan Kumanda	1	
Gü Kablosu		
LED Modüller	100 modül	Yedek LED modüllerinin adedi ülkeye göre farklılık gösterir.
Vakumlu Emme Aracı	1	Standard fiř ABD standardındadır (kategori A). Gerekirse bir evrensel adaptor bulundurun.

Öge		Miktar	Not
Lan Kablosu (5 m)		1	
Kızılötesi Uzatma Kablosu (3m)		1	
LED çantası		1 çanta (1000 parça)	Yedek LED ampul boncukları modül parti numarasına özeldir Farklı LED modülü partilerinde kullanılamaz.
Antistatik Eldivenler		2 çift	
Allen Anahtarı		2	1 x 5 mm 1 x 8 mm

NOT:

- Bu ürün hava ulaşımı kutusuna paketlenmiştir.
- Boyut ve ağırlık nedeniyle, iki veya daha fazla kişinin taşınması önerilir.

LDS135-151 için Fiziki Boyutlar

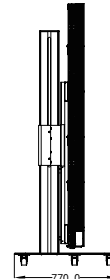
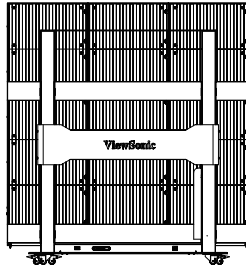
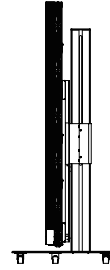
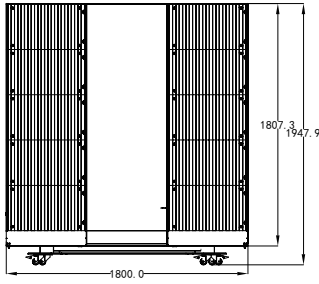
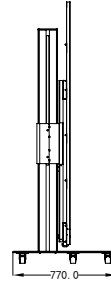
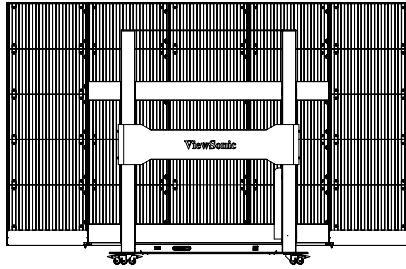
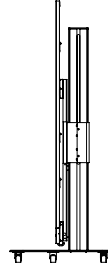
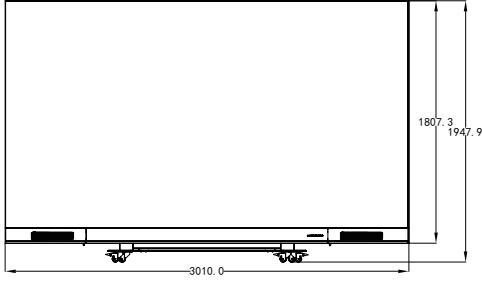

Ürüne Genel Bakış

Ön Panel

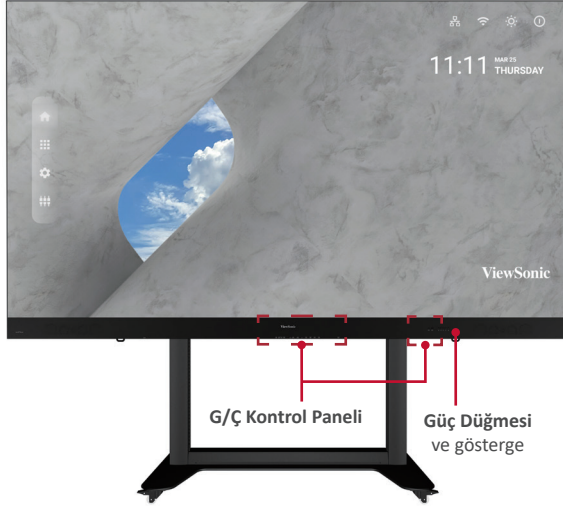

Arka Panel

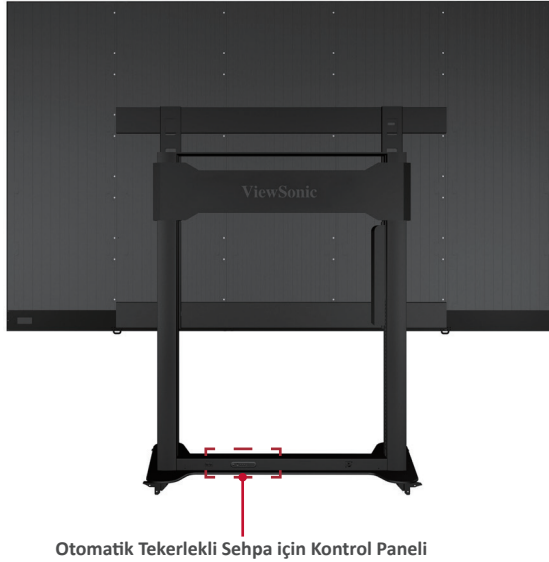

Otomatik Tekerlekli Sehpa için Kontrol Paneli



- Durum/bilgi görüntüleme penceresi
- Ön ayarlı yükseklik fonksiyon tuşu
- Ön ayarlı kaldırma yüksekliği seviyesi; 1/2/3 tuşları
- Manuel kaldırma yüksekliği tuşu

1. Ön Ayarlı Kaldırma Yüksekliği talimatları

- Başlangıç ön ayarlı kaldırma yüksekliği: Üç grup ön ayarlı veri. Sırasıyla 0 cm / 25 cm / 65 cm yüksekliğine karşılık gelen 1/2/3 tuşları (., .., ...).
- Ön ayarlı yükseklik verilerini silme: veriler 10 yıldan uzun süre saklanır. Yeni parametreler ayarlandığında, eski parametreler otomatik olarak silinecektir.
- Yükseklik ayarı: herhangi bir yükseklikte (sıfırlama ve hata durumunda kullanılamaz), mevcut yükseklik parametreleri 1/2/3 tuşlarına önceden ayarlanabilir.

Örnek: Tuş 2'ye 25'ü ayarlama:



"SET (AYARLA)" öğesini görüntülemek için "S" tuşuna basın.



2 saniye içinde, "SET (AYARLA)" kaybolmadan önce "2" tuşuna basın.



"S-2" görüntülendiğinde, ayarlama tamamlanacak ve önceki ekrana dönecektir.



2. Ön Ayarlı Yükseklik Kullanımı

Herhangi bir yükseklikte (sıfırlama ve hata durumunda kullanılamaz), ön ayarlı yüksekliğe hızlıca ulaşmak için 1-4 tuşları kullanılabilir. Mevcut yükseklik ön ayarlı yüksekliğe ulaşmışsa, hiçbir işlem gerçekleştirilmez.

3. Yükseklik Nasıl Değiştirilir

- Ekranı kaldırmak için “Up (Yukarı)” tuşunu kullanın. Kaldırma işlemi, yükseklik sınırına ulaşıldığında otomatik olarak durur. “Up (Yukarı)” tuşunun “eyleme geçmek için tıklama” tuşu olduğuna dikkat edilmelidir; yani tuşu bırakmak kaldırma işlemi hemen durdurmaz. Onun yerine, kısa bir mesafe için yavaşlar ve daha sonra durur.
- Ekranı indirmek için “Down (Aşağı)” tuşunu kullanın. Kaldırma işlemi, yükseklik sınırına ulaşıldığında otomatik olarak durur. “Down (Aşağı)” tuşunun “eyleme geçmek için tıklama” tuşu olduğuna dikkat edilmelidir; yani tuşu bırakmak kaldırma işlemi hemen durdurmaz. Onun yerine, kısa bir mesafe için yavaşlar ve daha sonra durur.

Bileşenlerin Şematik Diyagramı

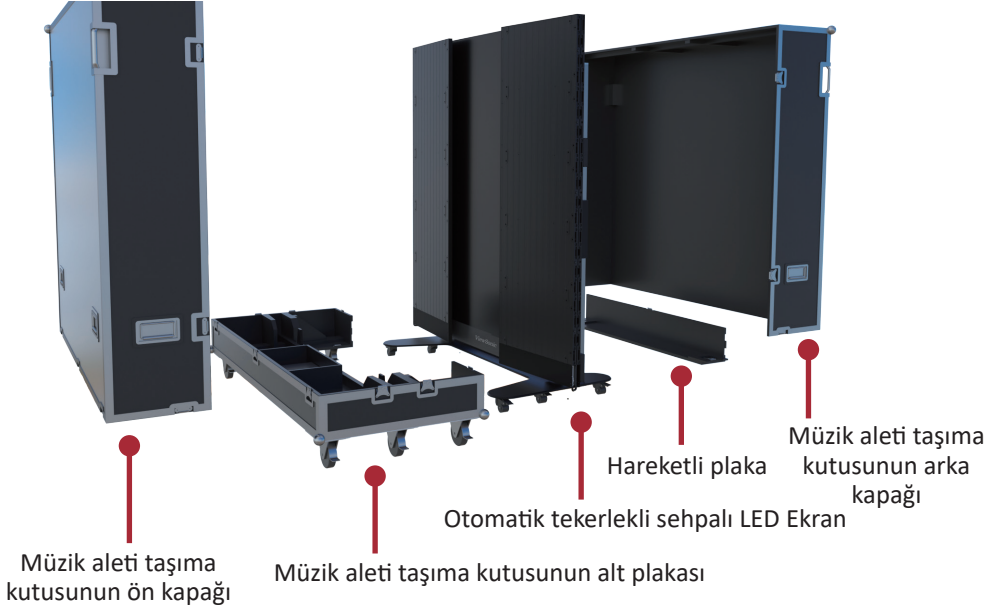

I. Müzik Aleti Taşıma Kutularının Taşınması ve Kaldırılması

! Not: Müzik aleti taşıma kutularının kaldırılması, taşınması, yerleşimi ve aktarımı sırasında, ekipmanın yapısına ve ekran bileşenlerine darbe ve hasar gelmesini önlemek için her zaman belirtilen konumu koruyun (ters çevirme yok).

1. Müzik aleti taşıma kutusu taşınmadan önce, alttaki altı tekerleğin fren kilitlerini kaldırarak, fren durumunun serbest kalmasını sağlayın.

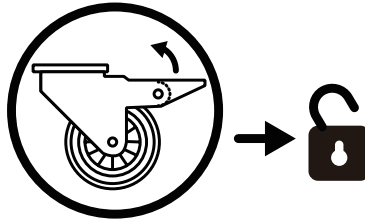

2. 1,5 cm'den az yükseklik farkıyla grubun düz olduğundan ve zeminin tüm ekipmanın ağırlığından daha fazlasını rahatlıkla kaldırabildiğinden emin olun.
3. Hareket sırasında en az iki yetişkin gereklidir.

II. Kutudan Çıkarma

1. Müzik aleti taşıma kutusu istenen konuma taşındıktan sonra, kutuyu Ön kapak, Arka kapak, Hareketli plaka ve Alt plaka sırasına göre açın. Ön kapak ile Arka kapağı ayırt etmek için aşağıdaki şemaya başvurun:



(Ön kapak)



(Arka kapak)

2. Aşağıda gösterildiği gibi, kilitlerin sapını çekin ve Ön kapağı Alt plaka ve Arka kapakla bağlayan 9 kilidi açmak için saatin ters yönünde çevirin, kilitlerin birbirine kenetlenmemesine dikkat edin.

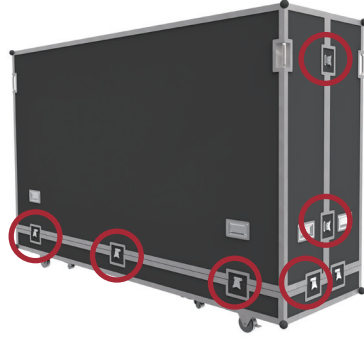

3. Aşağıdaki kırmızı dairelerle gösterildiği gibi sapları iki kişi tutmalı ve çekmelidir. Kaldırma sırasında, başka bir yere taşındığından Ön kapak seviyesini koruyun.



4. Aşağıda gösterildiği gibi, kilitlerin sapını çekin ve Arka kapağı Alt plakayla bağlayan 5 kilidi açmak için saatin ters yönünde çevirin, kilitlerin birbirine kenetlenmemesine dikkat edin. Aşağıdaki kırmızı dairelerle gösterildiği gibi sapları iki kişi tutmalı ve çekmelidir. Kaldırma sırasında, Arka kapağı başka bir yere kaldırarak, kapak seviyesini korumaya dikkat edin.

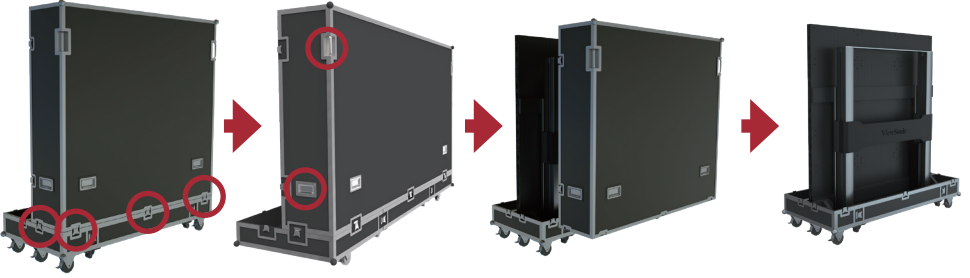

5. Aşağıdaki kırmızı dairelerde gösterildiği gibi, kutunun tabanındaki Hareketli plakanın 4 kilidini açın ve alt kısmını tutarken Hareketli plakayı kaldırın. Ayırmak için Hareketli plakayı arkadan çekin.



6. Güç kablosunu aksesuar kutusundan çıkarın. Uçuş fişini ekranın ana kontrol kutusunun sağındaki dışı sokete yerleştirin ve fişi saat yönünde 90° derece çevirin (aşağıda gösterildiği gibi). Fişin güvenli bir şekilde bağlandığından emin olun (tıka sesi duyulmalıdır). Fişin diğer ucunu güç soketine yerleştirin. Güç soketinin LEF keranın teknik özellikleri ve standartlarını karşıladığından emin olun (110V alan için 30A soket ve 220V alan için 16A soket).

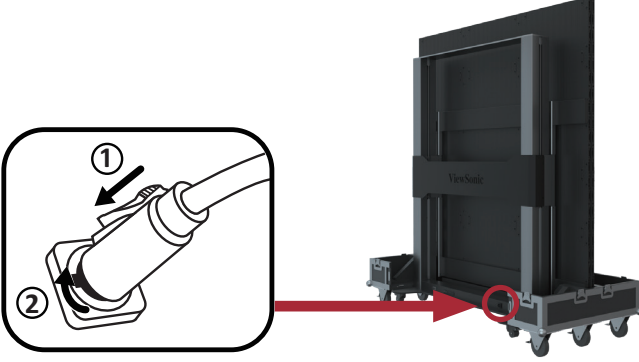

7. Güç kablosu düzgünce bağlandıktan sonra, ekranın altındaki kontrol kaldırma plakası üzerindeki yeşil ışık ve rakamlar AÇIK olacaktır. Ekranın kaldırma işlemlerini kontrol etmek için tuşlar kullanılır. Ekranı yükseltmek ve bölmesinden kaldırmak için tabandaki kumanda kutusunda 2 tuşuna (..) basın veya “Yukarı” tuşunu basılı tutun.



8. Ekran belirli bir yüksekliğe kaldırıldıktan sonra, müzik aleti taşıma kutusunun Alt plakasını önden çekin.



9. Ekran belirli bir yüksekliğe kaldırıldıktan sonra, müzik aleti taşıma kutusunun Alt pla



III. Ambalajlama ve Taşıma İşlemi

1. Ekranın her iki yan bölmesini kapatın ve tokaları kilitleyin.



2. LED ekranın KAPALI olduğundan ve Aksesuar kutusunun müzik aleti taşıma kutusunun Alt plakasına karşılık gelen ızgaraya yerleştirildiğinden emin olun. Zemine yakın olması gereken müzik aleti taşıma kutusunun Alt plakası, aşağıda gösterildiği gibi ön pozisyondan ekranın tabanına klipslenir.



3. Ekranın sehpa yuvasının içinde olacak şekilde en düşük pozisyona alçaltmak için ekranı açın ve tabandaki kontrol kutusunda 1 tuşuna basın ya da sürekli olarak “Down (Aşağı)” tuşuna basılı tutun:



4. Aşağıdaki gösterildiği gibi Hareketli plakayı arkadan yerleştirin ve Alt plakayla bağlanan 4 kilidi sıkıştırın. Klipslerin takıldığından emin olun.

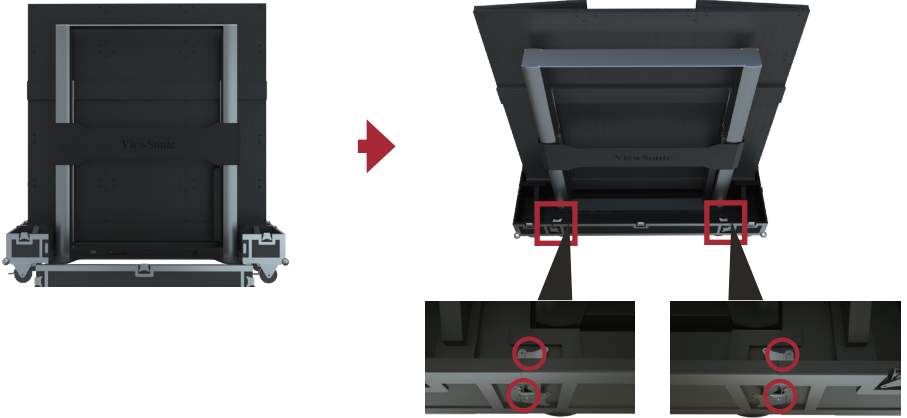

5. Ekranın gücünün kapalı olduğundan emin olun, daha sonra güç soketinden güç kablosunu çıkarın. Ardından, uçuş fişini saatin ters yönünde 90° çevirerek çıkarın. Son olarak, güç kablosunu Alt plakadaki Yedekleme kutusuna yerleştirin.

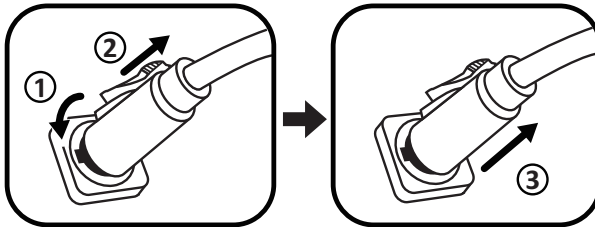

6. Müzik aleti taşıma kutusunun Arka kapağını kaldırmak ve Arka kapağı Alp plakanın kilitleriyle aynı konuma getirmek için iki kişi gerekli olacaktır. Hizalandıktan sonra, Alt plakayla bağlantıyı sağlamlaştırmak için 5 kilidi saat yönünde çevirin. Ardından, müzik aleti taşıma kutusunun Ön kapağını Alt plaka üzerine kaldırarak, Ön kapağı kilitlerin konumuyla hizalayın. Hizalandıktan sonra, Ön kapak, Alt plaka ve Arka kapak arasındaki bağlantıyı sağlamlaştırmak için 9 kilidi saat yönünde çevirin. Kilitlerin yerine oturduğundan ve belirgin boşluk olmadığından emin olun.

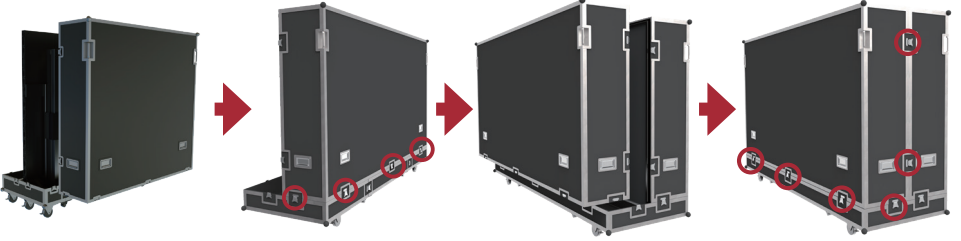

7. Müzik aleti taşıma kutusu kapatıldıktan sonra, kutunun saklama ya da aktarım alanına taşınması için en az iki kişi gerekli olacaktır. Kutunun saklama ya da aktarım alanına ulaşıldıktan sonra, altı tekerleğin tümünde fren kilitlerinin devrede olduğundan emin olun.

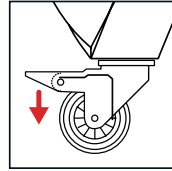
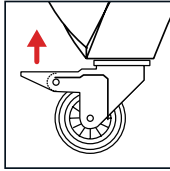

- ! Not: Müzik aleti taşıma kutusunu saklarken, zeminin düz olduğundan ve altı tekerleğin hepsinin kilitli olduğundan emin olun.
- ! Not: Ekipmanla ilgili detaylı talimatlar için, aşağıdaki bağlantılarda bulabileceğiniz kullanıcı kılavuzuna bakın:

<https://www.viewsonic.com/us/ld108-121.html#downloads>

<https://www.viewsonic.com/us/ld135-151.html#downloads>

Teknik Özellikler

Öge	Kategori	Teknik Özellikler
Model		LDS135-151
LED Ekran	Tür	Doğrudan Görünüm LED Ekran
	Boyut	135"
	Görüntüleme Alanı	118,11" (Y) x 66,44" (D) 3.000 mm (Y) x 1.687,5 mm (D)
	Piksel Aralığı	1,56 mm
	Çözünürlük	FHD, 1920 x 1080
	Yenileme Hızı	up to 4.440Hz
	Kontrast Oranı	6000:1 (Tipik)
	Parlaklık	100-600 cd/m ² (8 ayar düzeyi)
	LED Ömrü	100.000 saat
Giriş Sinyali		6 x HDMI (60 Hz'de 1920 x 1080, HDCP 2.2) 1 x LAN (RJ45) 3 x USB Type A (2.0) 1 x USB Type C (5V/2A) 1 x IR in
Çıkış Sinyali		2 x HDMI (60 Hz'de 1080p) 1 x Ses Çıkışı (3,5 mm) 3 x USB Tip A (Güç) [5V/1.5A x 3]
Hoparlör Çıkışı		20W x 2 Harman Kardon Speakers
RS-232		RS-232 Seri Kontrol
Güç	Voltaj	100-120V/30A ~ 50/60 Hz
		220-240V/15A ~ 50 Hz (ülkeye göre değişir)
Çalışma Koşulları	Sıcaklık	0° C - 40° C (32° F - 104° F)
	Nem	%20~80 yoğuşmasız
	Rakım	≤ 6.562 ft (2.000 m)
Depolama Koşulları	Sıcaklık	-20° C - 60° C (-4° F - 140° F)
	Nem	%10~90 yoğuşmasız
	Rakım	≤ 6.562 ft (2.000 m)
Fiziki Boyutlar (G x Y x D)		1800~3010 x 1948~2598 x 770 mm (70,87"~118,5" x 76,69"~102,28" x 30,31")

Öge	Kategori	Teknik Özellikler
Ağırlık	Fiziksel	255 kg
Güç Tüketimi	Açık	1200 W (Normal) 2300 W (Maks)
	Uyku	<0,5 W
	Kapalı	<0 W

NOT: Ürün teknik özellikleri bildirilmeksizin değiştirilebilir.

FCC-nalevingsverklaring

Dit apparaat voldoet aan Deel 15 van de FCC-voorschriften. Gebruik is onderworpen aan de volgende twee voorwaarden: (1) dit apparaat mag geen schadelijke ruis veroorzaken en (2) dit apparaat dient ontvangen ruis te accepteren, inclusief ruis die ongewenste werking kan veroorzaken.

Industry Canada ICES-003-naleving: CAN ICES-003(B) / NMB-003(B)

CE-verklaring van conformiteit voor Europese landen

Het apparaat voldoet aan de EMC-richtlijn 2014/30/EU en de Laagspanningsrichtlijn 2014/35/EU en de Richtlijn inzake Radio-apparatuur 2014/53/EU. De volledige conformiteitsverklaring kan men vinden op de volgende website:

https://www.viewsonicglobal.com/public/products_download/safety_compliance/cd/LDS108-121_VS18882_CE_DOC.pdf



https://www.viewsonicglobal.com/public/products_download/safety_compliance/cd/LDS135-151_VS18881_CE_DOC.pdf

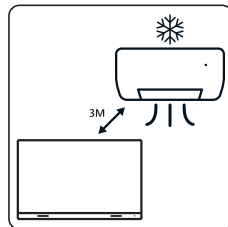
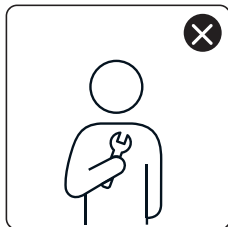
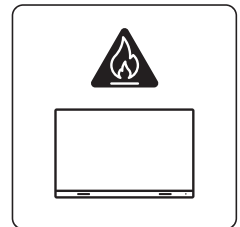
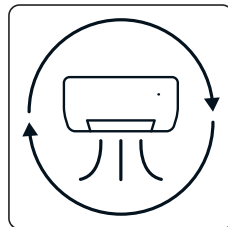
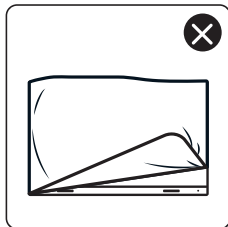
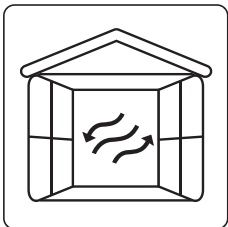
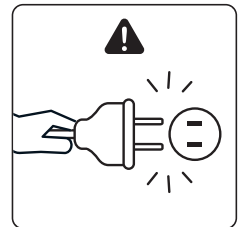
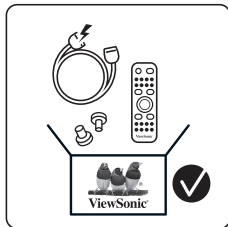
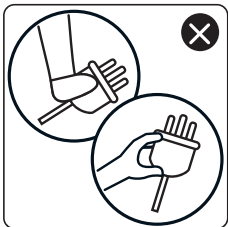
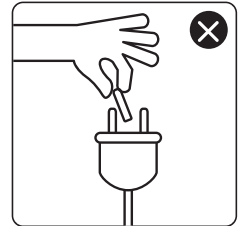
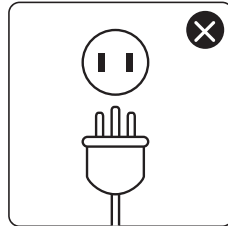
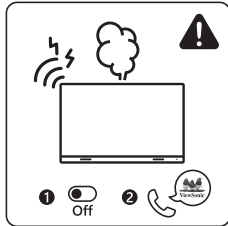
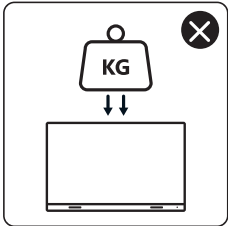
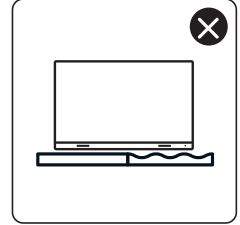
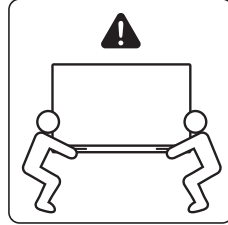
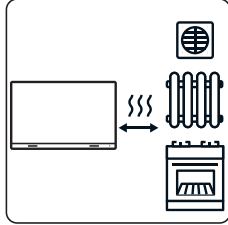
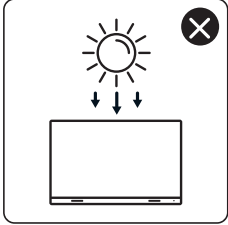
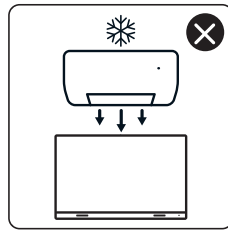
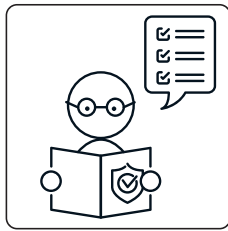
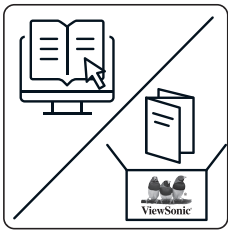

Verklaring van RoHS2-naleving

Dit product werd ontworpen en geproduceerd in overeenstemming met Richtlijn 2011/65/EU van het Europese parlement en de Raad voor de beperking van het gebruik van bepaalde gevaarlijke bestanddelen in elektrische en elektronische apparatuur (RoHS2-richtlijn) en wordt verondersteld te voldoen aan de maximale concentratiewaarden die door het Europese Comité voor technische aanpassingen (TAC) zijn vastgesteld.

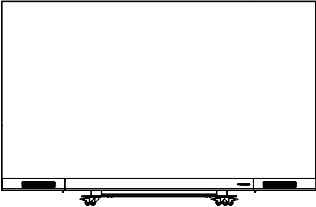

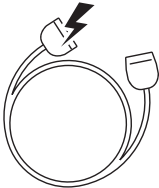
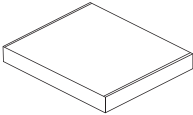
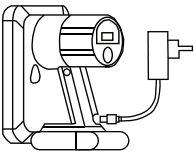
Inhoud verpakking

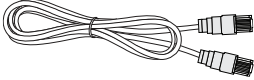
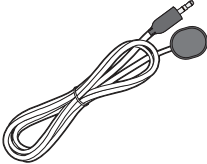
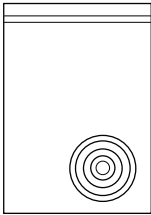
Item		Aantal	Opmerking
LED-display met gemotoriseerd trolleywagentje		1	
Snelle gebruikshandleiding		1	
Afstandsbediening		1	
Stroomkabel			
LED-modules		100 modules	Het aantal reserve LED-modules varieert per land.
Vacuüm-zuig gereedschap		1	De standaardstekker is de Amerikaanse standaard (categorie A). Houd indien nodig een universele adapter bij de hand.

Item		Aantal	Opmerking
LAN Kabel (5m)		1	
IR-verlengkabel (3 m)		1	
Zak met LED's		1 zak (1.000 stuks)	<p>Vervangende LED-snoeren, specifiek voor modulebatchnummer.</p> <p>Kan niet worden gebruikt op verschillende LED-modulebatch(es).</p>
Anti-statische handschoenen		2 paren	
Inbussleutel		2	<p>1 x 5 mm</p> <p>1 x 8 mm</p>

NOOT:

- Dit product is verpakt in een luchttransportdoos.
- Vanwege de grootte en het gewicht is het aan te raden dat twee of meer personen dit verplaatsen.

Fysieke afmetingen voor LDS135-151

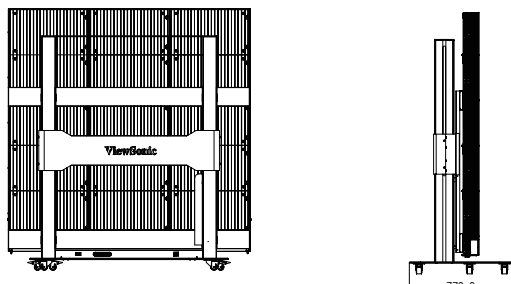
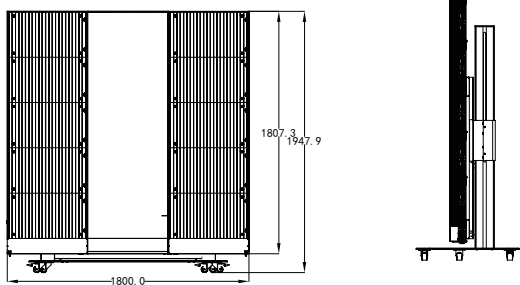
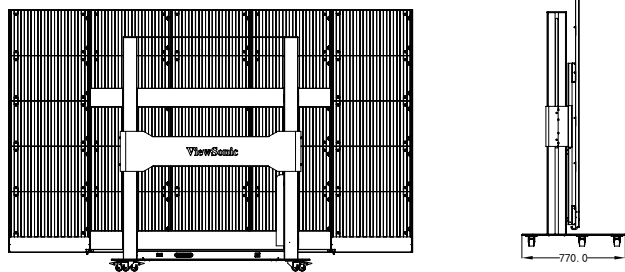
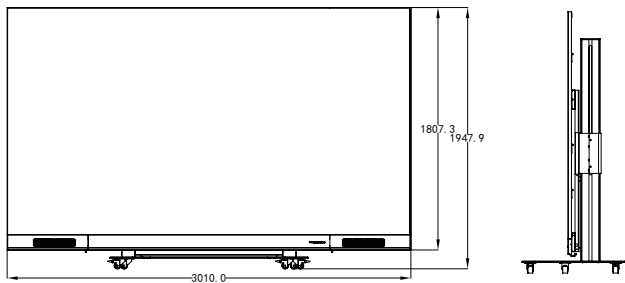

Nederlands

Productoverzicht

Voorpaneel

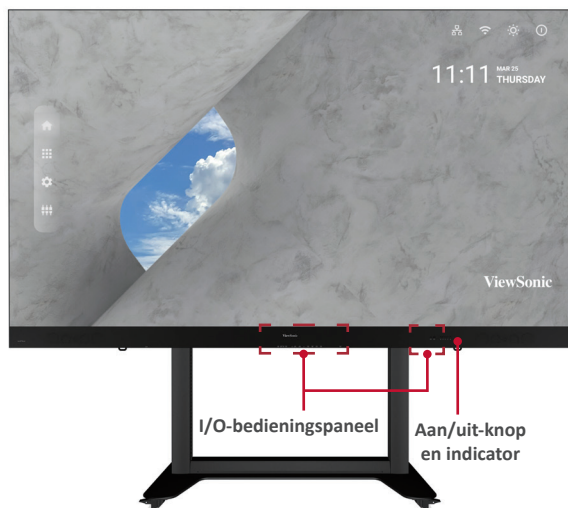

Achterpaneel

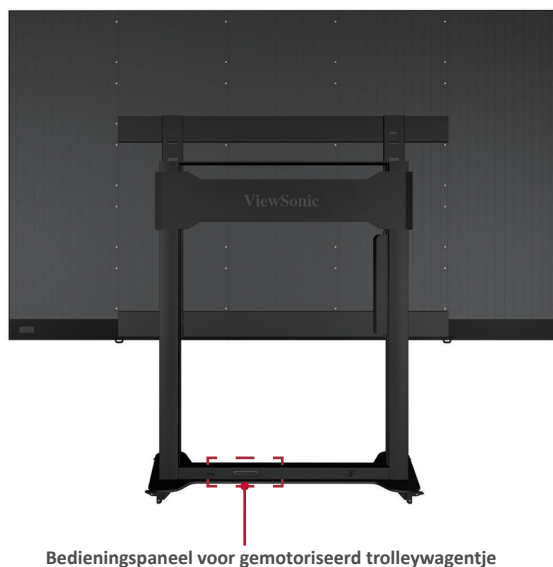

Bedieningspaneel voor gemotoriseerd trolleywagentje

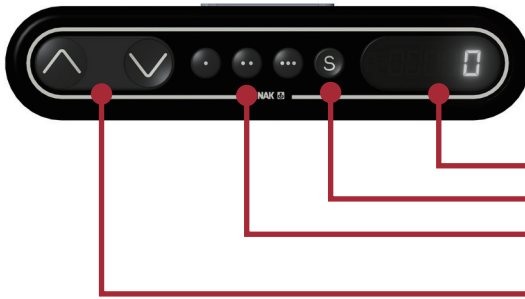

- Status-/informatieweergavevenster
- Vooraf ingestelde hoogtetoetsen
- Vooraf ingesteld hefhoogteniveau De toetsen 1/2/3
- Handmatige hefhoogtetoets

1. Instructies voor vooraf ingestelde hefhoogte

- Eerste voorinstelling hefhoogte: drie groepen voor ingestelde gegevens. De toetsen 1/2/3 (, , , ...) komen overeen met een hoogte van respectievelijk 0 cm / 25 cm / 65 cm.
- Wissen van vooraf ingestelde hoogtegegevens: gegevens die langer dan 10 jaar moeten worden opgeslagen. Wanneer nieuwe parameters worden ingesteld, worden oude parameters automatisch gewist.
- Het vooraf instellen van hoogte: bij enige hoogte (niet beschikbaar onder de reset- en foutstatus), kunnen de huidige hoogteparameters vooraf worden ingesteld in toetsen 1/2/3.

Bijvoorbeeld: stel 25 in toets 2 in:



Druk op de toets "S" voor het weergeven van "SET" (INSTELLEN).



Druk binnen 2 seconden, voordat "SET" (INSTELLEN) verdwijnt, op "2".



Wanneer "S-2" wordt weergegeven, is de instelling voorbij en keert terug naar de vorige weergave.



2. Het gebruiken van vooraf ingestelde hoogte

Bij enige hoogte (niet beschikbaar onder de reset- en foutstatus), kunnen toetsen 1-4 worden gebruikt voor het snel bereiken van de vooraf ingestelde hoogte. Als de huidige hoogte een dergelijke vooraf ingestelde hoogte heeft bereikt, worden geen acties uitgevoerd.

3. Het wijzigen van de hoogte

- Gebruik de toets “Omhoog” om de display op te heffen. Het opheffen stopt automatisch bij het bereiken van de hoogtelimiet. Denk eraan dat de toets “Omhoog” een “klikken voor werking”-toets is, d.w.z. Dat het opheffen niet onmiddellijk stopt bij het loslaten van de toets. Het zal in plaats daarvan een korte afstand vertragen en vervolgens stoppen.
- Gebruik de toets “Omlaag” om de display omlaag te brengen. Het opheffen stopt automatisch bij het bereiken van de hoogtelimiet. Denk eraan dat de toets “Omlaag” een “klikken voor werking”-toets is, d.w.z. Dat het opheffen niet onmiddellijk stopt bij het loslaten van de toets. Het zal in plaats daarvan een korte afstand vertragen en vervolgens stoppen.

Schematisch diagram van componenten

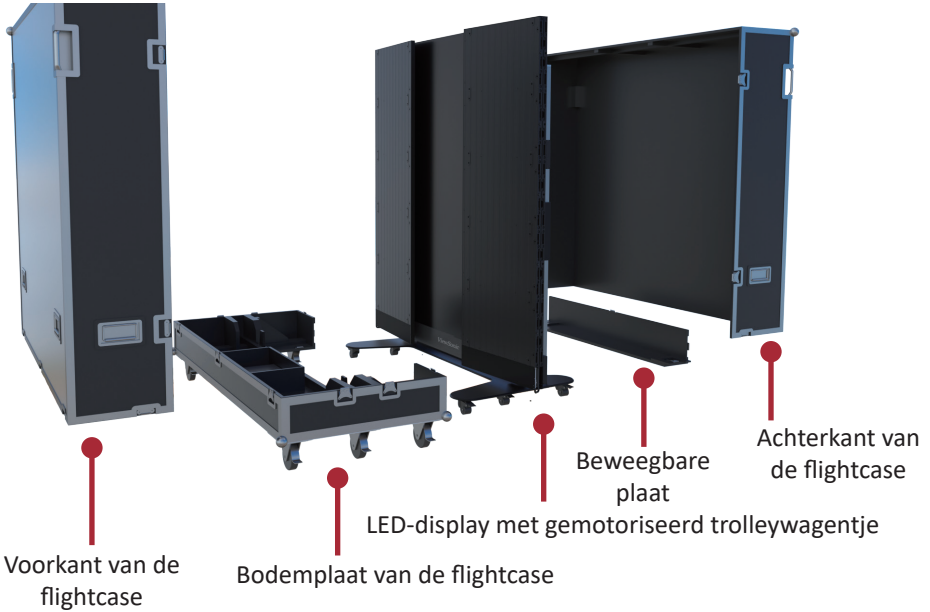

Nederlands

I. Behandelen en verplaatsen van flightcases

! NB: Tijdens het verplaatsen, behandelen, plaatsen en transporteren van flightcases moet u altijd de gespecificeerde positie omhoog houden, en niet omkeren, voor het voorkomen van stoten en schade aan de structuur van de apparatuur en de componenten van de display.

1. Voorafgaand aan het verplaatsen van een flightcase, trekt u de remvergrendelingen van die zes rollen aan de onderkant omhoog, waarbij de vrijgave van de remstatus wordt gegarandeerd.

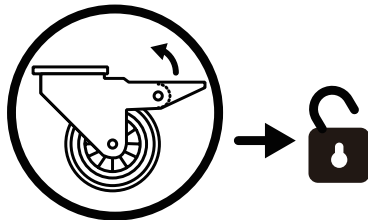

2. Zorg ervoor dat de groep vlak staat, met een hoogteverschil van minder dan 1,5 cm, en dat de ondergrond gemakkelijk meer dan het gewicht van de gehele apparatuur kan dragen.
3. Bij verplaatsen zijn ten minste twee volwassenen nodig.

II. Uitpakken

1. Nadat de flightcase naar de aangewezen locatie is verplaatst, opent u de flightcase overeenkomstig de volgorde van Voorkant, Achterkant, Beweegbare plaat en Bodemplaat. Raadpleeg het volgende diagram voor het onderscheiden van de Voorkant en de Achterkant.



(Voorkant)



(Achterkant)

2. Trek, zoals hieronder getoond, aan de hendel van de vergrendelingen, en draai de hendel tegen de klok in voor het ontgrendelen van die 9 vergrendelingen die de Voorkant verbinden met de Bodemplaat en de Achterkant, waarbij u ervoor zorgt dat elke vergrendeling niet wordt gekoppeld.

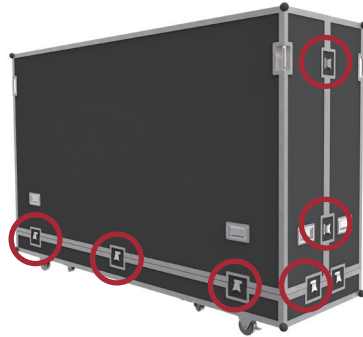

3. Twee personen moeten de handgrepen vastpakken, als aangegeven door de rode cirkels hieronder, en trekken. Tijdens het opheffen houdt u de Voorkant vlak terwijl het wordt verplaatst naar een andere locatie.



4. Trek, zoals hieronder getoond, aan de hendel van de vergrendelingen, en draai de hendel tegen de klok in voor het ontgrendelen van die 5 vergrendelingen die de Achterkant verbinden met de Bodemplaat, waarbij u ervoor zorgt dat elke vergrendeling niet wordt gekoppeld. Twee personen moeten de handgrepen vastpakken, als aangegeven door de rode cirkels hieronder, en trekken. Tijdens het opheffen, het u de Achterkant eraf naar een andere locatie, waarbij u ervoor zorgt dat u de achterkant vlak blijft.



5. Open, zoals getoond in de rode cirkels hieronder, de 4 vergrendelingen van de Bewegbare plaat aan de onderkant van de flightcase, en hef de Bewegbare plaat op terwijl u de onderkant ervan omhoog houdt. Trek de Bewegbare plaat er van achteren uit om te scheiden.



6. Haal het stroomsnoer uit de accessoiredoos. Steek de flightplug in het holle contact rechts van de basisbedieningskast van het scherm en draai de plug 90° met de klok mee (zoals hieronder getoond). Zorg ervoor dat de stekker stevig is aangesloten (men zou een klik moeten horen). Steek het andere uiteinde van de stekker in een stopcontact. Zorg ervoor dat het stopcontact voldoet aan de specificaties en normen van het LED-weergavescherm (contact van 30A voor gebied van 110V, en contact van 16A voor gebied van 220V).

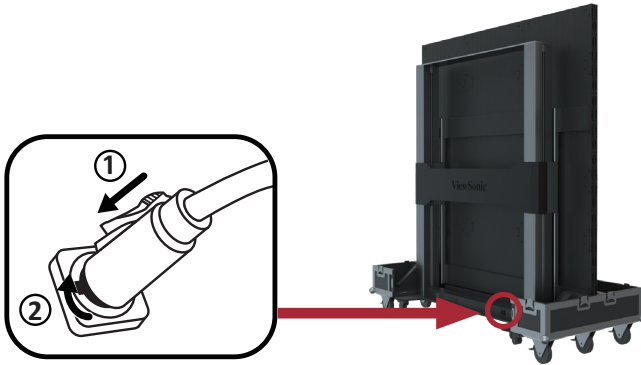

7. Nadat het stroomsnoer op de juiste manier is aangesloten, zullen het groene lampje en de cijfers op de bedieningshefplaat van de basis van het scherm AAN zijn. Toetsen worden gebruikt voor het regelen van de hefbedieningen van het scherm. Druk op de bedieningsdoos onderaan op de toets 2 (..) of houd de toets "Omhoog" ingedrukt om het scherm omhoog te brengen en uit de kast te heffen.



8. Nadat het scherm naar een bepaalde hoogte is opgeheven, trekt u de Bodemplaat van de flightcase er van de voorkant uit.



9. Ontgrendel de 2 onderste gespen en open beide kasten op de zijkant van het scherm.



III. Verpakking en behandeling

1. Sluit de kasten aan beide zijden van het scherm en sluit de 2 gespen.



2. Zorg ervoor dat de LED-display UIT is, en dat de accessoiredoos is geplaatst in het rooster overeenkomstig de Bodemplaat van de flightcase. De Bodemplaat van de flightcase, die zich dichtbij de grond zal bevinden, is geklemd in de basis van het scherm vanaf de positie van de voorkant, zoals hieronder getoond.



3. Schakel de display in en druk op de toets 1 op de bedieningskast bij de basis, of houd de toets "Omlaag" ingedrukt, om het scherm omlaag te brengen naar de laagste stand totdat het zich binnen de sleuf van het wagentje bevindt, zoals hieronder getoond:



4. Plaats de Beweegbare plaat van achteren, zoals hieronder getoond, en maak de 4 vergrendelingen vast die zijn verbonden met de Bodemplaaf. Zorg ervoor dat de klemmen gekoppeld zijn.

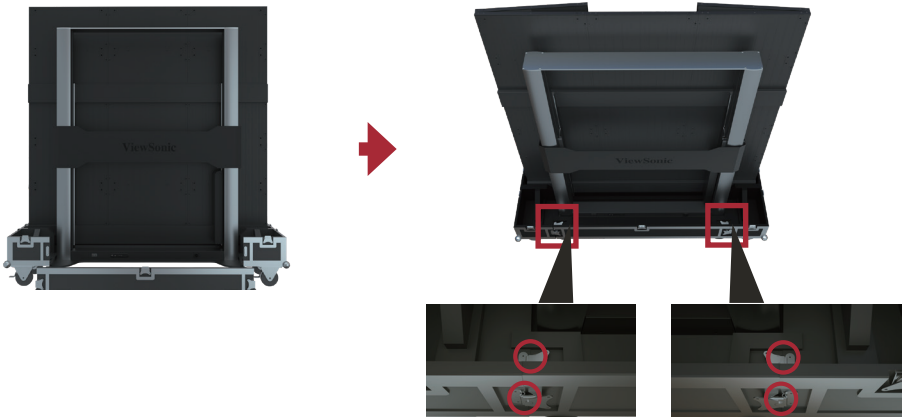

5. Zorg ervoor dat de display uitgeschakeld is, en koppel vervolgens het stroom snoer los van het stopcontact. Verwijder vervolgens de flightplug door het 90° tegen de klok in te draaien. Plaats tenslotte het stroom snoer in de Back-updoos op de Bodemplaaf.

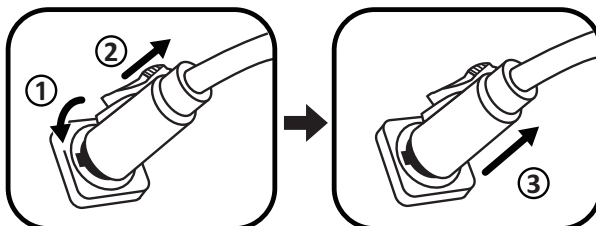

6. Twee personen zijn nodig voor het opheffen van de Achterkant van de flightcase, waarbij de Achterkant wordt uitgelijnd met de positie van de vergrendelingen van de Bodemplaat. Wanneer het is uitgelijnd, draait u de 5 vergrendelingen met de klok mee voor het beveiligen van de verbinding met de Bodemplaat. Hef daarna de Voorkant van de flightcase op de Bodemplaat, waarbij de Voorkant wordt uitgelijnd met de positie van de vergrendelingen. Wanneer het is uitgelijnd, draait u de 9 vergrendelingen met de klok mee voor het beveiligen van de verbinding tussen de Voorkant, de Bodemplaat en de Achterkant. Zorg ervoor dat de vergrendelingen op de plaats zijn gekoppeld, en dat er geen overduidelijke openingen zijn.

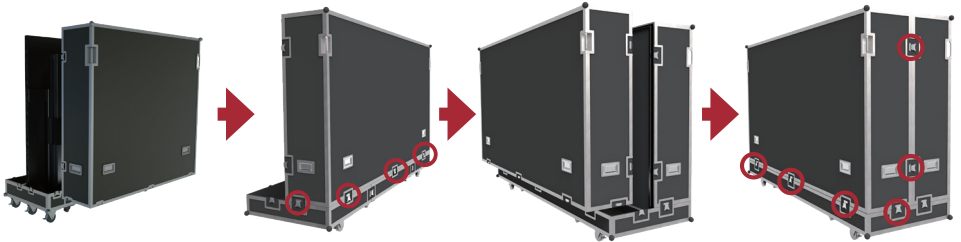

7. Nadat de flightcase is gesloten, zijn ten minste twee personen nodig om de case te verplaatsen naar de opslag- of transportlocatie. Zorg ervoor dat de remvergrendelingen zijn gekoppeld op alle zes de rollen na het bereiken van de opslag- of transportlocatie van de case.

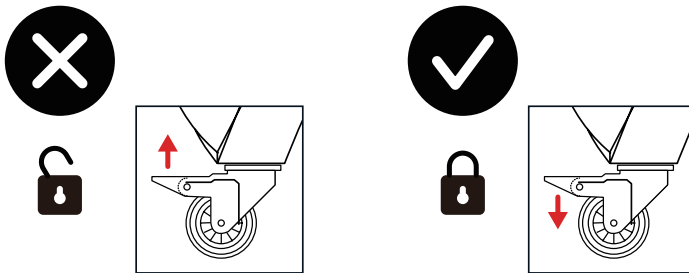

- ! NB: Bij het opbergen van de flightcase moet u ervoor zorgen dat de ondergrond vlak is en dat alle zes de rollen vergrendeld zijn.
- ! NB: Voor gedetailleerde instructies over de apparatuur, raadpleegt u de handleiding, die men kan vinden via de volgende links:
<https://www.viewsonic.com/us/ld108-121.html#downloads>
<https://www.viewsonic.com/us/ld135-151.html#downloads>

Specificaties

Item	Categorie	Specificaties
Model		LDS135-151
LED beeldscherm	Type	Direct View LED beeldscherm
	Formaat	135"
	Weergavegebied	118.11" (H) x 66.44" (V) 3.000 mm (H) x 1.687.5 mm(V)
	Pixelpitch	1,56 mm
	Resolutie	FHD, 1920 x 1080
	Vernieuwings-frequentie	up to 4.440Hz
	Contrast Ratio	6000:1 (Typisch)
	Helderheid	100-600 cd/m ² (8 aanpassingsniveau's)
	LED Levensduur	100.000 uur
Ingangssignaal		6 x HDMI (1920 x 1080 @ 60Hz, HDCP 2.2) 1 x LAN (RJ45) 3 x USB Type A (2.0) 1 x USB Type C (5V/2A) 1 x IR in
Uitgangssignaal		2 x HDMI (1080p @ 60Hz) 1 x Geluid Uitvoer (3,5 mm) 3 x USB Type A (Stroom) [5V/1.5A x 3]
Luidsprekeruitgang		20W x 2 Harman Kardon Speakers
RS-232		RS-232 Seriele Controle
Stroom	Voltage	100-120V/30A ~ 50/60Hz
		220-240V/15A ~ 50Hz (verschilt per land)
Werkingsom-standigheden	Temperatuur	32° F tot 104° F (0° C tot 40° C)
	Vochtigheid	20%~80% niet-condenserend
	Hoogte	≤ 6.562 ft (2.000 m)
Opslagom-standigheden	Temperatuur	-4° F tot 140° F (-20° C tot 60° C)
	Vochtigheid	10%~90% niet-condenserend
	Hoogte	≤ 6.562 ft (2.000 m)
Fysieke afmetingen (B x D x H)		1.800~3.010 x 1.948~2.598 x 770 mm (70,87"~118,5" x 76,69"~102,28" x 30,31")

Item	Categorie	Specificaties
Gewicht	Fysiek	225 kg
Energieverbruik	Aan	1200W (Normaal) 2300W (Max)
	Slaapstand	<0,5W
	Uit	<0W

NOOT: Specificaties van het product zijn onderhevig aan wijziging zonder voorafgaande kennisgeving.

Соответствие требованиям ФКС США

Данное устройство соответствует требованиям правил FCC, часть 15. При использовании устройства должны соблюдаться два следующих условия: (1) данное устройство не должно быть источником помех; (2) данное устройство должно быть устойчивым к помехам, создаваемым другими приборами, включая такие помехи, которые могут стать причиной его неправильной работы.

Соответствие промышленному стандарту Канады ICES-003: CAN ICES-003(B) / NMB-003(B)

Соответствие стандартам ЕС для европейских стран

Данное устройство соответствует требованиям Директивы 2014/30/ЕС по электромагнитной совместимости, Директивы 2014/35/ЕС по низковольтному оборудованию и Директивы 2014/53/ЕС по радиоэлектронному оборудованию. С полной Декларацией соответствия можно ознакомиться на сайте:

https://www.viewsonicglobal.com/public/products_download/safety_compliance/cd/LDS108-121_VS18882_CE_DOC.pdf



https://www.viewsonicglobal.com/public/products_download/safety_compliance/cd/LDS135-151_VS18881_CE_DOC.pdf

Заявление о соответствии стандартам RoHS2

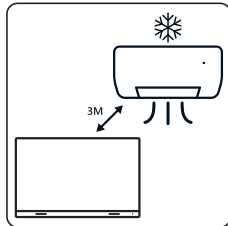
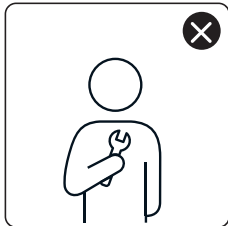
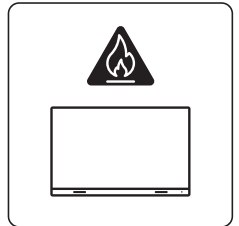
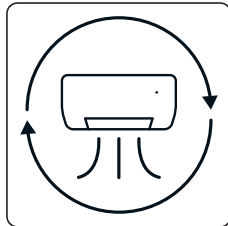
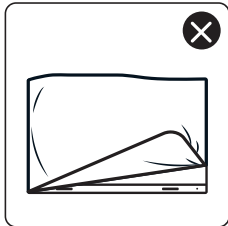
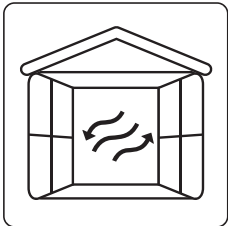
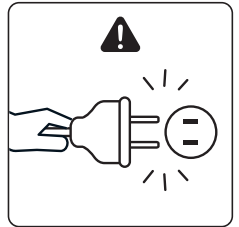
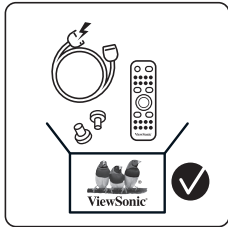
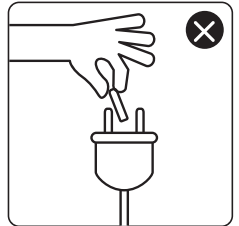
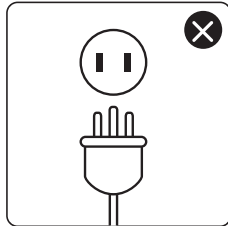
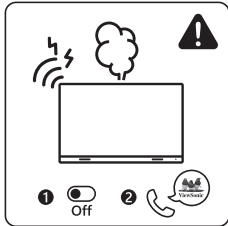
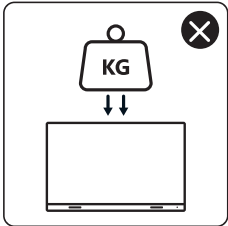
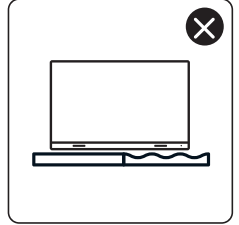
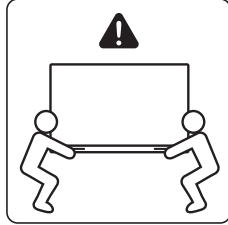
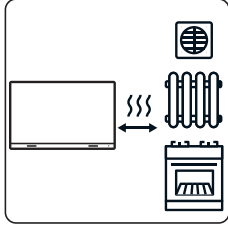
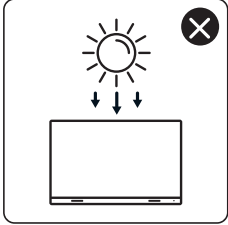
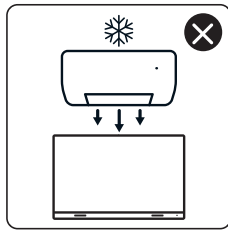
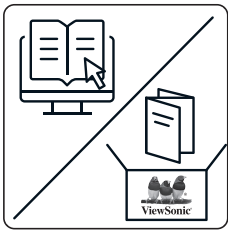
Данный продукт разработан и изготовлен в соответствии с Директивой 2011/65/ЕС Европейского парламента и Совета по ограничению использования определенных опасных веществ в электрическом и электронном оборудовании (Директива RoHS2) и считается соответствующим максимальной концентрации, указанной Европейским комитетом технической адаптации (ТАС).

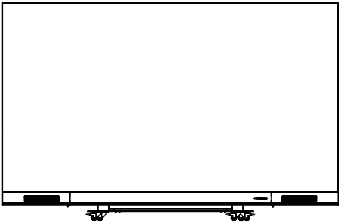

Комплектация

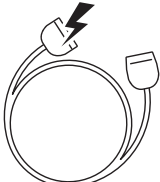
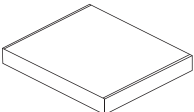
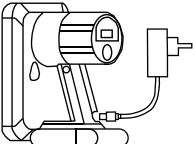
Пункт		Количество	Примечание
Светодиодный дисплей с роликовой платформой		1	
Краткое руководство		1	
Пульт ДУ		1	
Кабель питания			
Светодиодные модули		100 модулей	Количество запасных светодиодных модулей зависит от страны.
Устройство для вакуумной очистки		1	Стандартная вилка соответствует стандарту США (категории A). Если необходимо, подготовьте универсальный адаптер.

Пункт		Количество	Примечание
Кабель для локальной сети (5 м)		1	
Проводной ИК-удлинитель (3 м)		1	
Пакет со светодиодами		1 пакет (1000 штук)	Сменные светодиодные лампы, соответствующие серийному номеру модуля. Не предназначены для модулей с другими серийными номерами.
Антистатические перчатки		2 пары	
Шестигранный ключ (ключ Аллена)		2	1 x 5 mm 1 x 8 mm

ПРИМЕЧАНИЕ.

- Данное устройство упаковано в коробку для авиаперевозки.
- Из-за размера и веса устройства рекомендуется поднимать и перемещать его силами двух и более человек.

Физические размеры LDS135-151

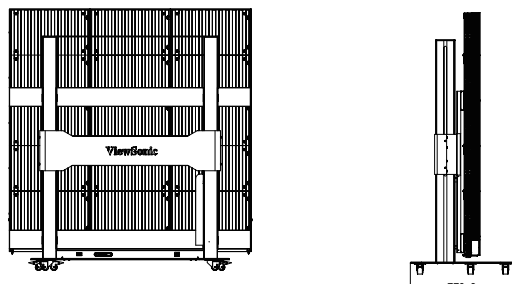
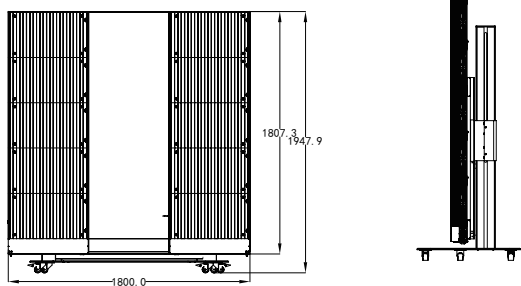
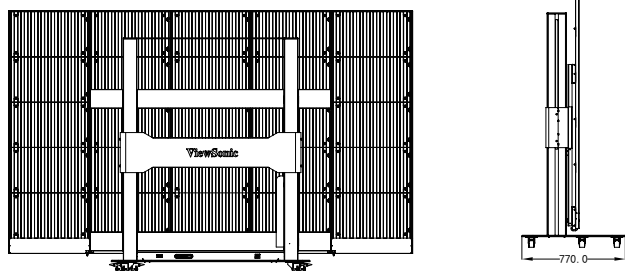
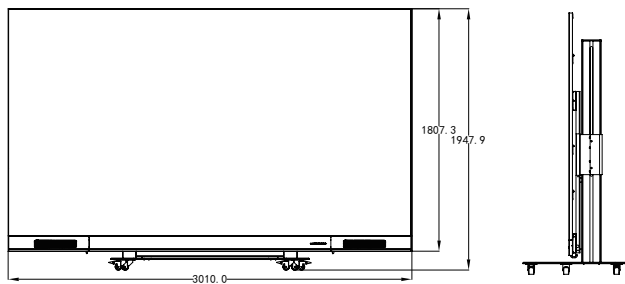

Описание изделия

Лицевая панель

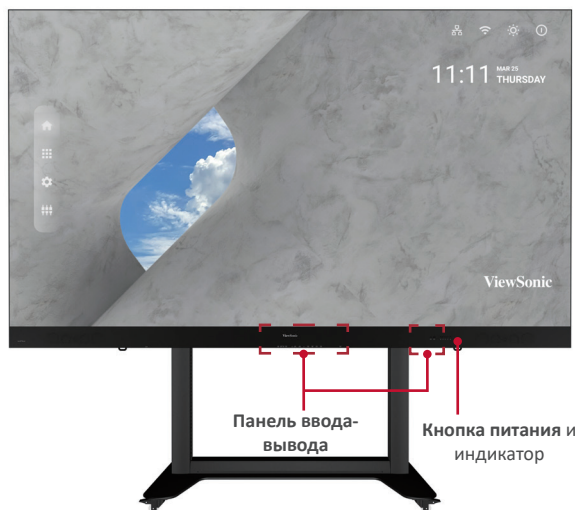

Задняя панель

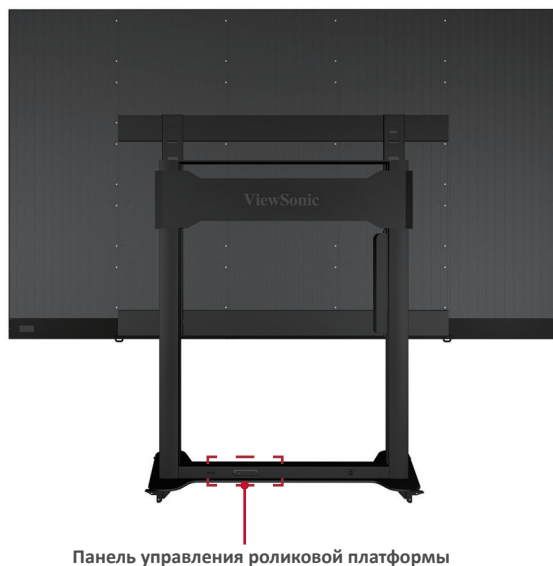

Панель управления роликовой платформы



- Окно экрана состояния/информации
- Функциональная кнопка предварительно заданной высоты
- Уровень предварительно заданной высоты подъема; Клавиши 1/2/3
- Кнопка минимальной высоты подъема

1. Инструкции по установке высоты подъема с использованием предварительно заданных значений

- 1. Начальная высота подъема: три группы установленных данных. Клавиши 1/2/3 (., .., ...) соответствуют высоте 0 см/ 25 см/ 65 см, соответственно.
- Удаление предварительно заданных значений высоты: значения хранятся более 10 лет. При установке новых значений старые автоматически удаляются.
- Установка высоты по предварительно заданным значениям: для любой высоты (недоступно в состоянии сброса и ошибки) текущую высоту можно установить по предварительно заданным значениям, используя кнопки 1/2/3.

Например, установить 25 кнопкой 2:



Нажмите кнопку «S» для отображения «SET» (Установить).



В течение 2 секунд, прежде чем появится «SET» (Установить), нажмите «2».



Когда появится «S-2» режим настройки завершится и произойдет возврат к предыдущему экрану.



2. Установка предварительно заданной высоты

Для любой высоты (недоступно в состоянии сброса и ошибки) кнопки 1–4 можно использовать для быстрой установки высоты в предварительно заданное значение. Если текущая высота достигла этого предварительно заданного значения, дополнительные действия выполнять не нужно.

3. Изменение высоты

- Для подъема дисплея используйте кнопку «Вверх». Подъем автоматически прекратится по достижению предельной высоты. Обратите внимание, что кнопка «Вверх» — это кнопка «действия», т. е. при ее отпускании подъем не прекратится немедленно. Вместо этого он замедлится на некотором коротком расстоянии, а затем остановится.
- Для опускания дисплея используйте кнопку «Вниз». Подъем автоматически прекратится по достижению предельной высоты. Обратите внимание, что кнопка «Вниз» — это кнопка «действия», т. е. при ее отпускании подъем не прекратится немедленно. Вместо этого он замедлится на некотором коротком расстоянии, а затем остановится.

Схема компонентов



I. Погрузка/разгрузка и перемещение транспортировочной коробки

! Примечание. При перемещении, погрузке/разгрузке и размещении верхняя панель транспортировочных коробок должна обязательно быть обращена вверх, не переворачивайте коробку, это предотвратит удары и повреждение конструкции оборудования и компонентов дисплея.

1. Перед перемещением транспортировочной коробки потяните тормозные фиксаторы этих шести роликов в нижней части для снятия с тормоза.

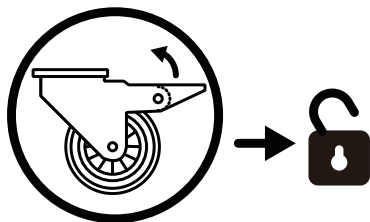

2. Убедитесь, что группа расположена на одном уровне с перепадом по высоте не выше 1,5 см, а опорная поверхность может гарантированно выдерживать массу, превышающую массу всего оборудования.
3. Для транспортировки потребуется не менее двух человек.

II. Извлечение из коробки

1. После доставки транспортировочной коробки на место установки, открывайте коробку в определенной последовательности: передняя крышка, задняя крышка, подвижная пластина и нижняя панель. Передняя и задняя крышки показаны на схеме ниже.



(Передняя крышка)

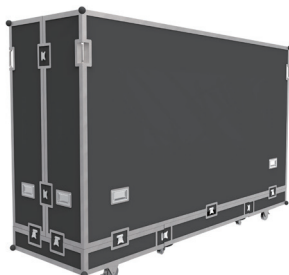

(Задняя крышка)

2. Как показано ниже, потяните за ручку фиксаторов и поверните ее против часовой стрелки, чтобы расцепить 9 фиксаторов, соединяющих переднюю крышку с нижней панелью и задней крышкой, что обеспечит расцепление каждого фиксатора.

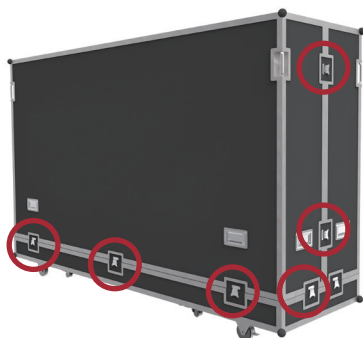

3. Два человека должны взяться за ручки, показанные красными кружками, и потянуть. При подъеме держите переднюю крышку ровно, так как она смещается в другое место.



4. Как показано ниже, потяните за ручку фиксаторов и поверните ее против часовой стрелки, чтобы расцепить 5 фиксаторов, соединяющих заднюю крышку с нижней панелью, что обеспечит расцепление каждого фиксатора. Два человека должны взяться за ручки, показанные красными кружками, и потянуть. При подъеме поднимите заднюю крышку и отложите в другое место, удерживая ее на определенном уровне.

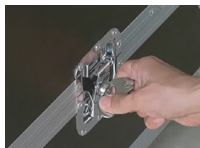

5. Как показано красными кружками, расцепите 4 фиксатора подвижной пластины в нижней части транспортировочной коробки и поднимите подвижную пластину, удерживая ее снизу. Выдвиньте подвижную пластину сзади и извлеките ее.



6. Возьмите кабель питания из отделения с принадлежностями. Вставьте штекер в гнездо справа от блока управления основанием экрана и поверните штекер на 90° по часовой стрелке (как показано ниже). Убедитесь, что штекер надежно подсоединен (до щелчка). Вставьте другой конец кабеля в электрическую розетку. Убедитесь, что электрическая розетка соответствует техническим характеристикам и стандартам светодиодного дисплея (розетка 30 А для электросети 110 В и розетка 16 А для электросети 220 В).

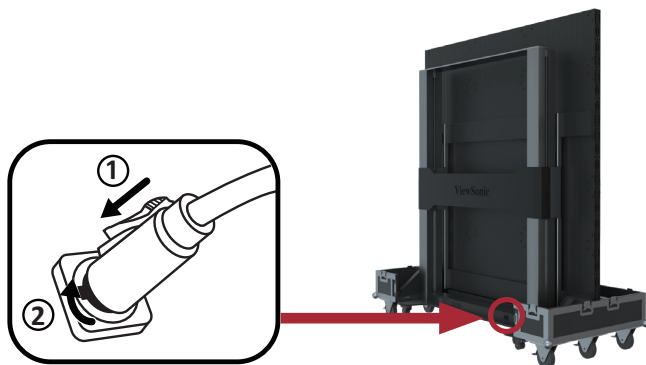

7. После правильного подключения кабеля питания, загорятся зеленый индикатор и цифры на панели управления подъемом основания экрана. Кнопки предназначены для управления подъемом экрана. Нажмите на клавишу 2 (..) на панели управления в основании или нажмите и удерживайте клавишу «вверх», чтобы поднять экран и вынуть его из шкафа.



8. После подъема экрана на определенную высоту, извлеките нижнюю панель транспортной коробки спереди.



9. Расстегните 2 нижние защелки и откройте оба нижних шкафа дисплея.



III. Упаковка в коробку и транспортировка

1. Закройте оба боковых шкафа дисплея и застегните 2 защелки.



2. Убедитесь, что светодиодный дисплей **ВЫКЛЮЧЕН**, а отделение с принадлежностями расположено в нижней панели коробки. Нижняя панель транспортировочной коробки, которая должна находиться ближе к опорной поверхности, вставляется в основание экрана спереди, как показано ниже.



3. Включите дисплей и нажмите кнопку 1 на блоке управления основания или удерживайте кнопку «Вниз», чтобы опустить экран в самое нижнее положение, пока он не окажется внутри слота платформы, как показано ниже:



4. Вставьте подвижную пластину сзади, как показано ниже, и затяните 4 фиксатора, соединяющиеся с нижней панелью. Убедитесь, что зажимы зацепились.

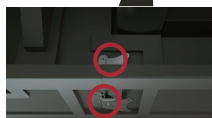

5. Убедитесь, что дисплей выключен, затем отключите кабель питания от электрической розетки. После этого отключите штекер, повернув его на 90° против часовой стрелки. Уложите кабель питания в резервное отделение нижней панели.

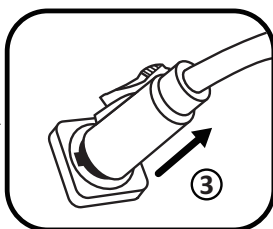
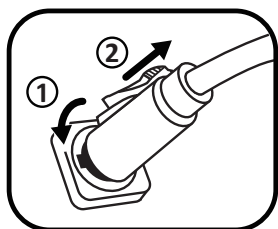

6. Два человека должны поднять заднюю крышку транспортировочной коробки, совместив заднюю крышку с положением фиксаторов нижней панели. После совмещения поверните 5 фиксаторов по часовой стрелке для стягивания с нижней панелью. Затем поднимите переднюю крышку транспортировочной коробки и опустите на нижнюю панель, совместив переднюю крышку с положением фиксаторов. После совмещения поверните 9 фиксаторов по часовой стрелке для соединения передней крышки, нижней панели и задней крышки. Убедитесь, что фиксаторы зацепились на своем месте, и отсутствуют видимые щели.

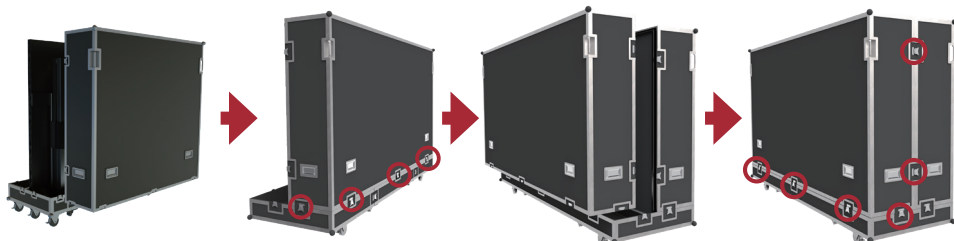

7. После закрытия коробки потребуется, как минимум, два человека для перемещения коробки на место хранения или транспортировки. По прибытии на место хранения или транспортировки убедитесь, что тормозные фиксаторы зацеплены на всех шести роликах.

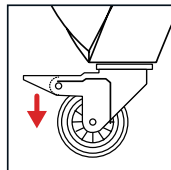
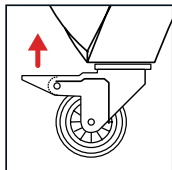

- ! Примечание. При хранении коробки проверьте, что опорная поверхность ровная, а все шесть роликов заблокированы.
- ! Примечание. Подробные инструкции по оборудованию приведены в руководстве пользователя, с которым можно ознакомиться по следующим ссылкам:

<https://www.viewsonic.com/us/ld108-121.html#downloads>

<https://www.viewsonic.com/us/ld135-151.html#downloads>

Технические характеристики

Пункт	Категория	Технические характеристики
Модель		LDS135-151
Светодиодный экран	Тип	Светодиодный дисплей Direct View
	Размер	135"
	Область отображения	118,11 дюйма (Г) x 66,44 дюйма (В) 3000 мм (Г) x 1687,5 мм (В)
	Шаг пикселей	1,56 mm
	Разрешение	FHD, 1920 x 1080
	Частота обновления	up to 4 440Hz
	Степень контрастности	6000:1 (типовая)
	Яркость	100-600 кд/м ² (8 уровней настройки)
	Срок службы светодиодов	100 000 часов
Входной сигнал		6 x HDMI (1920 x 1080 при 60 Гц, HDCP 2.2) 1 x LAN (RJ45) 3 x USB Type A (2.0) 1 x USB Type C (5V/2A) 1 x IR in
Выходной сигнал		2 x HDMI (1080p при 60 Гц) 1 x Аудиовыход (3,5 мм) 3 x USB Тип А (Питание) [5V/1,5A x 3]
Выход динамиков		Стерео 5 Ватт, 2 шт.
RS-232		Интерфейс последовательного управления RS-232
Питание	Напряжение	100-120 В/ 30 А ~ 50/60 Гц
		220-240 В/ 15 А ~ 50 Гц (зависит от страны)
Условия эксплуатации	Температура	От 0 до 40 °С
	Влажность	20–80% без образования конденсата
	Высота над уровнем моря	≤ 2000 м

Пункт	Категория	Технические характеристики
Условия хранения	Температура	От -20 до 60 °С
	Влажность	10–90% без образования конденсата
	Высота над уровнем моря	≤ 2000 м
Габаритные размеры (Ш x В x Г)		1,800~3,010 x 1,948~2,598 x 770 мм (70.87 ~ 118.5 x 76.69 ~ 102.28 x 30.31 дюйма)
Масса	Физические размеры	225 кг (496 фунтов)
Энергопотребление	Вкл.	1200 Ватт (обычный) 2300 Ватт (макс.)
	Режим сна	< 0,5 Вт
	Выкл.	<0 Вт

ПРИМЕЧАНИЕ. Технические характеристики устройства могут изменяться без уведомления.

بيان الامتثال الخاص بلجنة الاتصالات الفيدرالية

يتوافق هذا الجهاز مع الجزء ١٥ من قواعد لجنة الاتصالات الفيدرالية. وبخضع تشغيله إلى الشرطين التاليين: (١) ألا يتسبب في حدوث تداخل ضار. (٢) ضرورة أن يستقبل الجهاز أي تداخل وارد، بما في ذلك التداخل الذي قد يترتب عليه أوضاع تشغيل غير مرغوبة فيها.

معيار الامتثال ICES-003 للصناعة الكندية: (B)/NMB-003(B) CAN ICES-003

التوافق مع معايير الاتحاد الأوروبي (CE) للاستخدام في الدول الأوروبية

يتوافق الجهاز مع التوجيه 2014/30/EU المعني بالتوافق الكهرومغناطيسي (EMC) والتوجيه 2014/35/EU المعني بخفض الفولتية والتوجيه 2014/53/EU المعني بأجهزة الراديو. يمكن العثور على إعلان التوافق بصيغته الكامل في موقع الويب التالي:

https://www.viewsonicglobal.com/public/products_download/safety_compliance/cd/LDS108-121_VS18882_CE_DOC.pdf



https://www.viewsonicglobal.com/public/products_download/safety_compliance/cd/LDS135-151_VS18881_CE_DOC.pdf

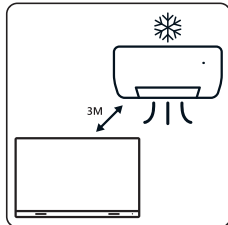
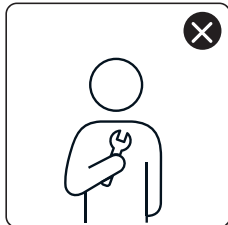
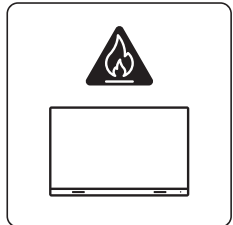
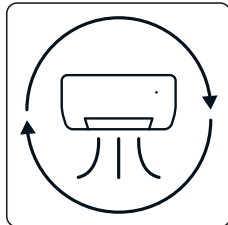
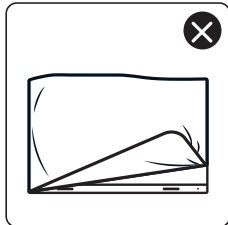
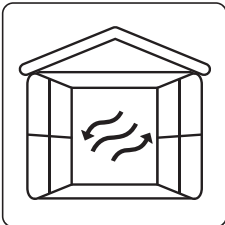
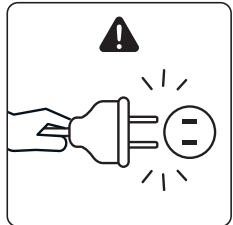
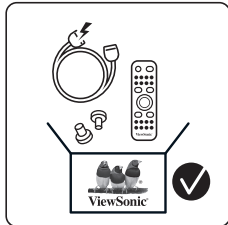
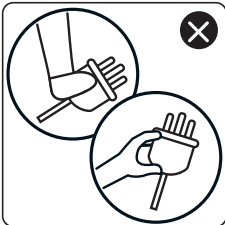
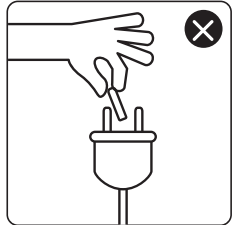
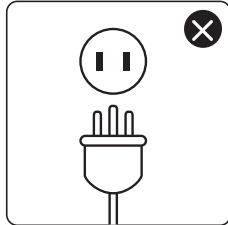
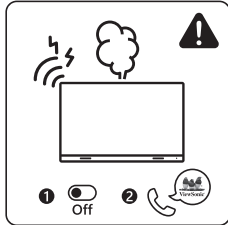
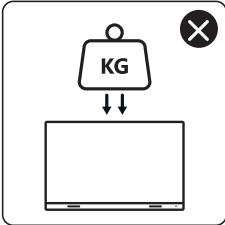
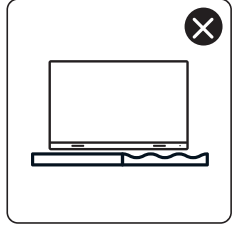
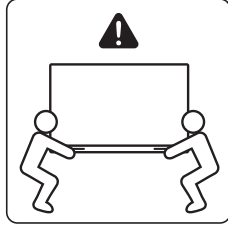
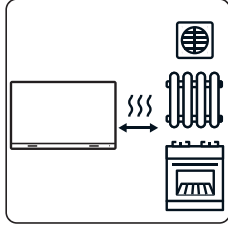
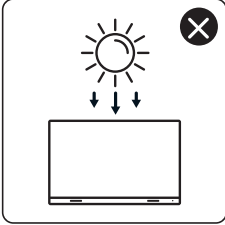
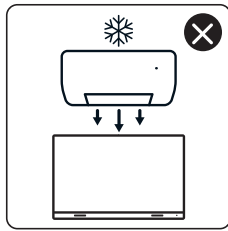
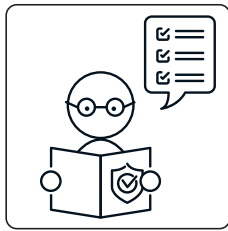
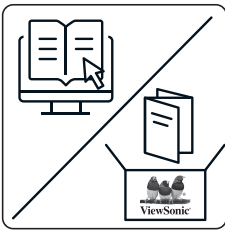

إعلان التوافق مع توجيه حظر استخدام المواد الخطرة ٢ (RoHS2)

صُمِّمَ هذا المنتج وصُنِّعَ بالتوافق مع التوجيه 2011/65/EU الصادر عن البرلمان الأوروبي والمجلس المعني بحظر استخدام مواد خطرة معينة في الأجهزة الكهربائية والإلكترونية (المعروف باسم توجيه RoHS2 Directive)، ومن ثم فإن هذا المنتج يُعد متوافقًا مع أقصى حدود تركيز هذه المواد، كما حددتها اللجنة الأوروبية للتكيف الفني (TAC).

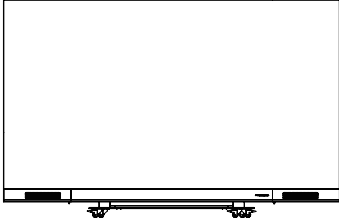

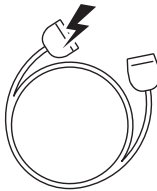
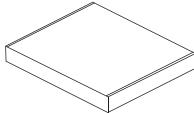
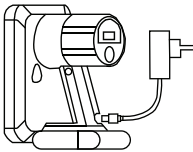
محتويات العبوة

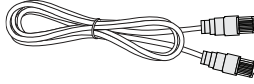
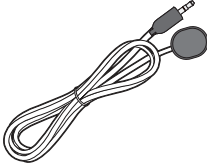
ملاحظة	الكمية	العناصر
	١	 <p>شاشة LED مع عربة ترولي مزودة بمحرك</p>
	١	 <p>دليل بدء التشغيل السريع</p>
	١	 <p>وحدة تحكم عن بعد</p>
		 <p>كبل الطاقة</p>
سوف تختلف كمية وحدات LED الاحتياطية حسب الدولة	٢ وحدة	 <p>وحدات LED</p>
القاسم المعياري هو المعتاد استخدامه في الولايات المتحدة الأمريكية (الفئة أ). يرجى إحضار مهائى عمومي إذا لزم الأمر.	١	 <p>أداة التفريغ بالشفط</p>

العناصر	الكمية	ملاحظة
كابل الشبكة المحلية	١	
كبل إطالة بالأشعة تحت الحمراء (٣ أمتار)	١	
حقيبة بمصابيح LED	حقيبة واحدة (١٠٠٠ قطعة)	حبات LED بديلة خاصة برقم تشغيل الوحدة. لا يمكن الاستخدام في وحدات LED مختلفة برقم تشغيل (أرقام تشغيلات) مختلفة.
قفازات مضادة للكهرباء الإستاتيكية	زوجين	
أداة ربط سداسية (مفتاح ألن)	٢	
		١ x ٥ mm ١ x ٨ mm

ملاحظة:

- يتم تعبئة هذا المنتج في صندوق نقل جوي.
- نظرًا لوزن الجهاز وحجمه، ينصح بأن يحمله شخصان أو أكثر.

الأبعاد المادية للشاشة LDS135-151

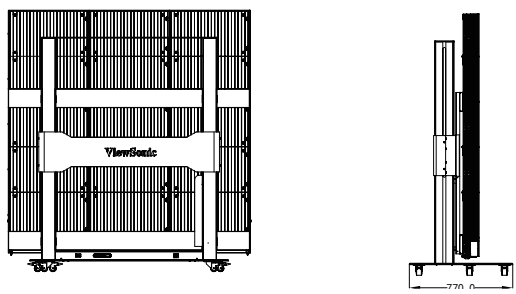
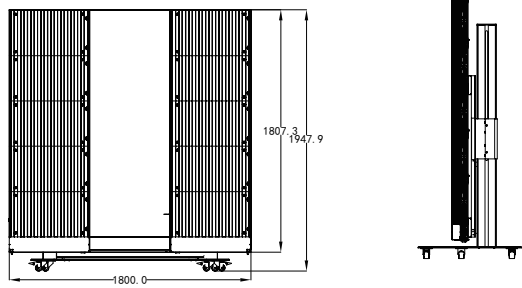
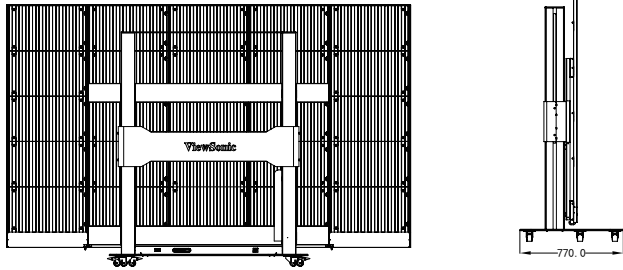
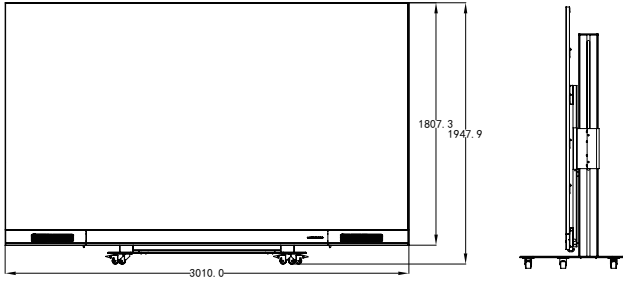

نظرة عامة عن المنتج

اللوحة الأمامية

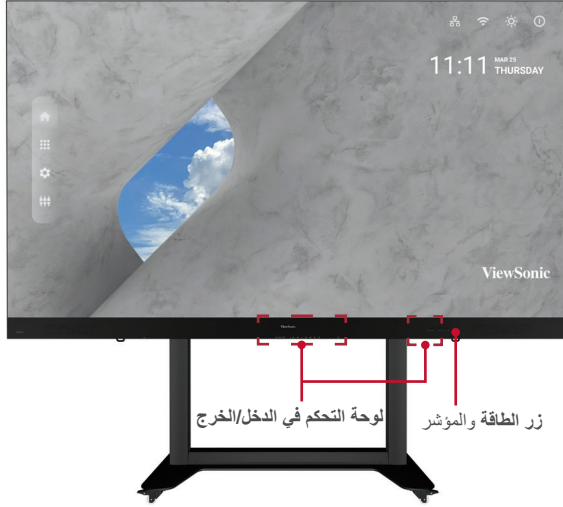

اللوحة الخلفية

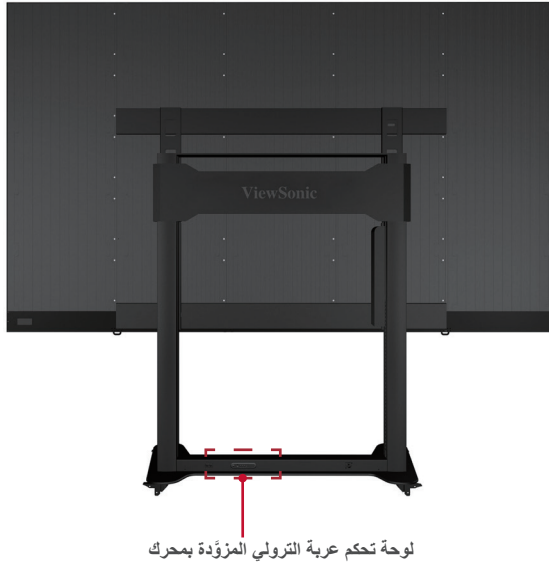

لوحة تحكم عربة الترولي المزودة بمحرك



- نافذة عرض الحالة/المعلومات
- مفتاح وظيفة ضبط الارتفاع مسبقاً
- مستوى الارتفاع المضبوط مسبقاً: تتطابق المفاتيح ٣/٢/١
- مفتاح الضبط اليدوي للارتفاع

١- تعليمات حول الارتفاع المضبوط مسبقاً

- ١- ارتفاع الرفع الأولي المعد مسبقاً: هناك ثلاث مجموعات من البيانات المعدة سابقاً. تتطابق المفاتيح ٣/٢/١ (. ، .. ، ...) مع الارتفاعات ٠ سم / ٢٥ سم / ٦٥ سم على الترتيب.
- مسح بيانات الارتفاع المضبوط مسبقاً: بيانات تُخزَّن لأكثر من ١٠ سنوات. عند تعيين معلّات جديدة، سيتم مسح المعلّات القديمة تلقائياً.
- كيفية ضبط الارتفاع مسبقاً: عند أي ارتفاع (غير متوفر في حالة إعادة الضبط والخطأ)، يمكن ضبط معلّات الارتفاع الحالي مسبقاً باستخدام المفاتيح من ٣/٢/١.

على سبيل المثال: ضبط ٢٥ باستخدام المفاتيح ٢:



اضغط على المفاتيح "S" لعرض "SET" (ضبط).



في غضون ثانيتين وقبل اختفاء "SET" (ضبط)، اضغط على "٢".



يشير ظهور "S-2" إلى انتهاء الضبط وستتم العودة إلى الشاشة السابقة.



٢- كيفية استخدام الارتفاع المضبوط مسبقاً

عند أي ارتفاع (غير متوفر في حالة إعادة الضبط والخطأ)، يمكن استخدام المفاتيح من ١ إلى ٤ للوصول سريعاً إلى الارتفاع المضبوط مسبقاً. إذا وصل الارتفاع الحالي إلى مثل ذلك الارتفاع المضبوط مسبقاً، فلن يتم تنفيذ أي إجراءات.

٣- كيفية تغيير الارتفاع

- استخدم مفتاح السهم "لأعلى" لرفع الشاشة. ستتوقف عملية الرفع تلقائياً عند الوصول إلى الارتفاع المحدد. يرجى ملاحظة أن مفتاح السهم "لأعلى" هو مفتاح "يعمل بالنقر"؛ بمعنى أن الرفع لن يتوقف فور تحرير المفتاح، بل سيبتلي مسافة قصيرة قبل أن يتوقف.
- استخدم مفتاح السهم "لأسفل" لخفض الشاشة. ستتوقف عملية الرفع تلقائياً عند الوصول إلى الارتفاع المحدد. يرجى ملاحظة أن مفتاح السهم "لأسفل" هو مفتاح "يعمل بالنقر"؛ بمعنى أن الرفع لن يتوقف فور تحرير المفتاح، بل سيبتلي مسافة قصيرة قبل أن يتوقف.

الرسم التخطيطي للمكونات



أولاً: مناولة حاويات النقل وتحريكها

ملاحظة: أثناء تحريك حاويات النقل أو مناولتها أو وضعها أو نقلها، احرص دائماً على إبقاء الموضع المحدد لأعلى وليس العكس؛ لمنع اصطدام أو إتلاف هيكل المعدات ومكونات الشاشة.

١- قبل تحريك أي حاوية نقل، اسحب لأعلى أقفال مكابح العجلات الستة في الجانب السفلي لضمان تحرير المكابح.

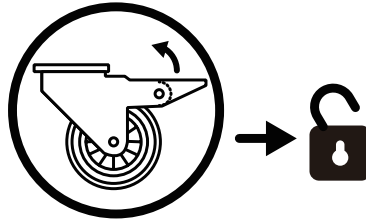

٢- تأكد من استواء المجموعة، وانخفاض فرق الارتفاع عن ١,٥ سم، وقدرة الأرضية على تحمل أكثر من ثقل الجهاز بأكمله بشكل مريح.

٣- أثناء التحريك، يجب الاستعانة بشخصين راشدين على الأقل.

١١. عملية إخراج المنتج من الحاوية

١- بعد وصول حاوية النقل إلى المكان المحدد، افتحها بالترتيب التالي: الغطاء الأمامي ثم الغطاء الخلفي ثم اللوحة المتحركة ثم اللوحة السفلية بالتناوب. لتمييز الغطاء الأمامي عن الغطاء الخلفي، راجع الرسم التخطيطي التالي.



(الغطاء الخلفي)



(الغطاء الأمامي)

٢- كما هو موضح أدناه، اسحب مقبض كل قفل وأدر المقبض في عكس اتجاه حركة عقارب الساعة لفتح الأقفال التسعة التي تربط الغطاء الأمامي باللوحة السفلية والغطاء الخلفي، وتأكد من عدم تعشيق كل قفل.

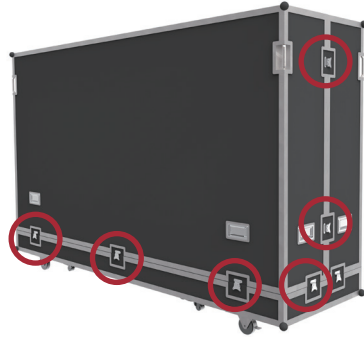
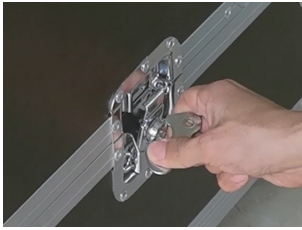

٣- سيلزم الاستعانة بشخصين لإمساك المقابض وسحبها، كما هو موضح بالدوائر الحمراء أدناه. أثناء الرفع، حافظ على استواء الغطاء الأمامي عند تحريكه إلى مكان آخر.



٤- كما هو موضح أدناه، اسحب مقبض كل قفل وأدر المقبض في عكس اتجاه حركة عقارب الساعة لفتح الأقفال الخمسة التي تربط الغطاء الخلفي باللوحة السفلية، وتأكد من عدم تعشيق كل قفل. سيلازم الاستعانة بشخصين لإمساك المقابض وسحبها، كما هو موضح بالدوائر الحمراء أدناه. أثناء الرفع، ارفع الغطاء الخلفي وانقله إلى مكان آخر، وتأكد من الحفاظ على استواء الغطاء.

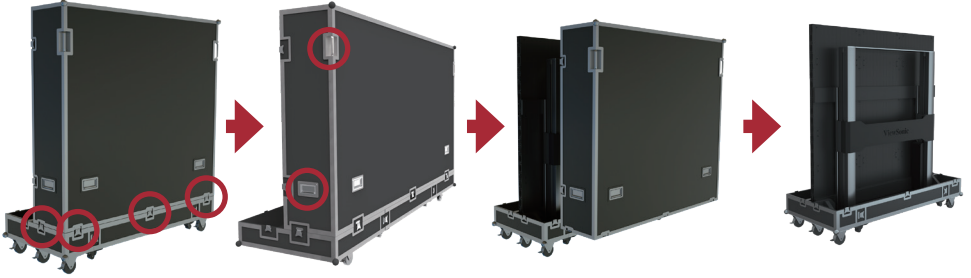

٥- كما هو موضح بالدوائر الحمراء أدناه، افتح الأقفال الأربعة للوحة المتحركة في الجانب السفلي من حاوية النقل، وارفع اللوحة المتحركة أثناء إمساك الجانب السفلي منها. اسحب اللوحة المتحركة للخارج من الخلف لفصلها.



٦- أخرج سلك الطاقة من علبة الملحقات. وصِل قابس حاوية النقل بالمقبس الأنثى إلى يمين صندوق التحكم بالشاشة في القاعدة وأدر القابس ٩٠ درجة في اتجاه حركة عقارب الساعة (كما هو موضح أدناه). تأكد من إحكام توصيل القابس (ينبغي سماع صوت نقرة). وصِل الطرف الآخر لسلك الطاقة بمقبس طاقة. تأكد من استيفاء مقبس الطاقة للمواصفات والمعايير المعنية بشاشة العرض LED (مقبس ٣٠ أمبير لمنطقة تستخدم جهدًا كهربائيًا ١١٠ فولت، ومقبس ١٦ أمبير لمنطقة تستخدم جهدًا كهربائيًا ٢٢٠ فولت).

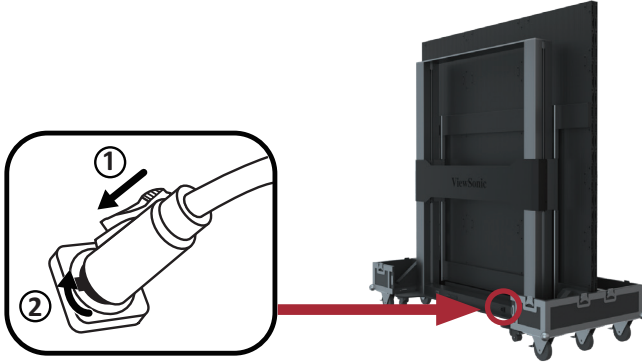

٧- بعد توصيل سلك الطاقة بشكل سليم، سيضيء مصباح المؤشر الأخضر والأرقام في لوحة التحكم بالرفع في قاعدة الشاشة. تُستخدم المفاتيح للتحكم في عمليات رفع الشاشة. ٣- اضغط على المفتاح ٢ (..) في علبة التحكم عند القاعدة، أو اضغط مع الاستمرار على مفتاح السهم "لأعلى" لرفع الشاشة وإخراجها من الحاوية.



٨- بعد رفع الشاشة إلى ارتفاع معين، اسحب اللوحة السفلية لحاوية النقل للخارج من الأمام.



٩- ألع قفل الإبريمين السفليين، وافتح كلنا الحاويتين الجانبيتين للشاشة.



III. عملية التعبئة والمناولة

١- أغلق كلتا الحاويتين الجانبيتين للشاشة، واقفل الإبزيمين.



٢- تأكد من إيقاف تشغيل شاشة LED، ووضع علبة الملحقات في الشبكة المطابقة للوحة السفلية لحاوية النقل. تشتبك اللوحة السفلية لحاوية النقل، التي تكون قريبة من الأرضية، في قاعدة الشاشة من الموضع الأمامي كما هو موضح أدناه.



٣- شغّل الشاشة واضغط على المفتاح ١ في صندوق التحكم الموجود في القاعدة، أو اضغط مع الاستمرار على مفتاح السهم "لأسفل" لخفض الشاشة إلى الموضع الأدنى إلى أن تصبح داخل فتحة العربة، كما هو موضح أدناه:

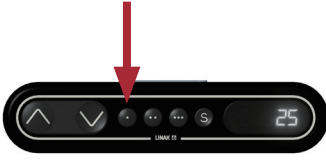

٤- أدخل اللوحة المتحركة من الخلف، كما هو موضح أدناه، وأحكم قفل الأقفال الأربعة التي تربط باللوحة السفلية. وتأكد من تثبيت المشابك.

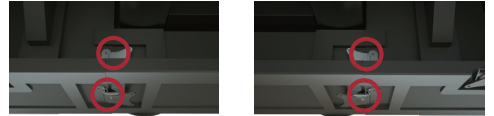

٥- تأكد من إيقاف تشغيل الشاشة ثم افصل سلك الطاقة من مقبس الطاقة. افصل بعد ذلك قابس حاوية النقل بإدارته ٩٠ درجة في عكس اتجاه حركة عقارب الساعة. وأخيرًا، ضع سلك الطاقة داخل علبة الملحقات في اللوحة السفلية.

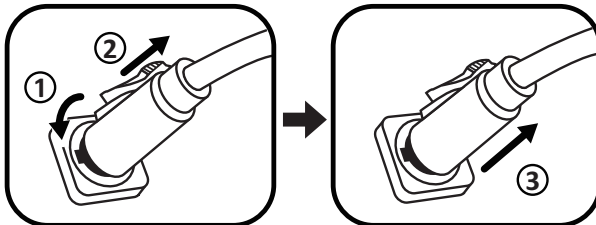

٦- سيلزم الاستعانة بشخصين لرفع الغطاء الخلفي لحاوية النقل، ومحاذاة الغطاء الخلفي مع موضع أقفال اللوحة السفلية. بعد المحاذاة، أدر الأقفال الخمسة في اتجاه حركة عقارب الساعة لإحكام الربط باللوحة السفلية، ثم ارفع الغطاء الأمامي لحاوية النقل على اللوحة السفلية، مع محاذاة الغطاء الأمامي مع موضع الأقفال. بعد المحاذاة، أدر الأقفال التسعة في اتجاه حركة عقارب الساعة لإحكام الربط بين الغطاء الأمامي واللوحة السفلية والغطاء الخلفي. تأكد من تعشيق الأقفال في مكانها وعدم وجود أي فجوات واضحة.

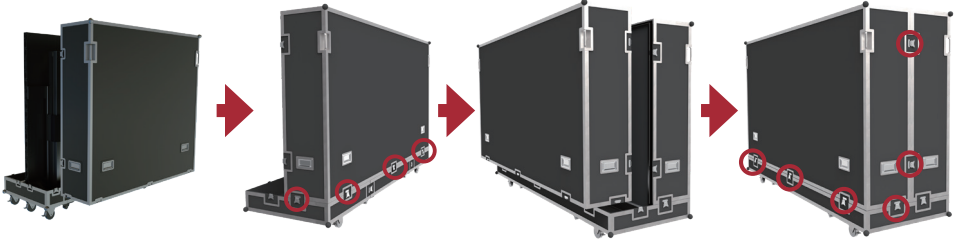

٧- بعد إغلاق حاوية النقل، سيلزم الاستعانة بشخصين على الأقل لتحريك الحاوية إلى مكان تخزينها أو نقلها. تأكد من تعشيق أقفال المكابح في جميع العجلات الستة عند الوصول إلى مكان تخزين الحاوية أو نقلها.

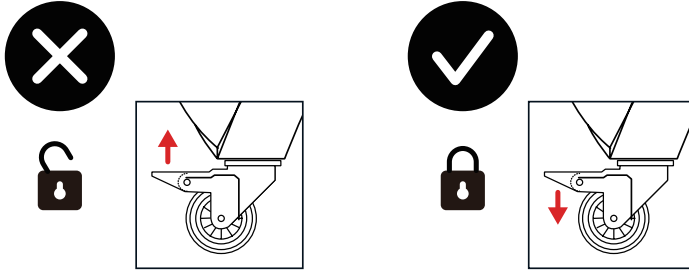

ملاحظة: عند تخزين حاوية النقل، تأكد من استواء الأرضية وقفل جميع العجلات الستة. !

ملاحظة: للاطلاع على التعليمات التفصيلية للجهاز، يرجى الرجوع إلى دليل المستخدم الذي يمكن العثور عليه عبر الرابطين التاليين: !

<https://www.viewsonic.com/us/ld108-121.html#downloads>
<https://www.viewsonic.com/us/ld135-151.html#downloads>

المواصفات

العناصر	القيمة	المواصفات
الطراز		LDS135-151
شاشة LED	النوع	شاشة عرض مباشر LED
	الحجم	١٣٥"
	منطقة العرض	١١٨,١١ بوصة (أفقي) x ٦٦,٤٤ بوصة (رأسي) ٣,٠٠٠ ملم (أفقي) x ١,٦٨٧,٥ ملم (رأسي)
	خطوة البكسل	١,٥٦ مم
	الدقة	FHD, ١٩٢٠ x ١٠٨٠
	معدل التحديث	up to ٤,٤٤٠ هرتز
	نسبة التباين	٦٠٠٠ إلى ١ (نموذجي)
	اللمعان	٦٠٠-١٠٠ cd/m ² (٨ مستويات من الضبط)
	العمر الافتراضي لشاشة LED	١٠٠,٠٠٠ ساعة
	إشارة الدخل	
إشارة الخرج		عدد ٢ منفذ HDMI (1080p عند ٦٠ هرتز) عدد ١ مقيس خرج صوت (٣,٥ ملم) عدد 3 USB من النوع A (الطاقة) [٣ ١,٥A x/٥V]
خرج السماعات		Harman Kardon Speakers ٢ x ٢٠W
RS-232		تحكم تسلسلي RS-232
الطاقة	الجهد الكهربائي	١٠٠-١٢٠ فولت/ ٣٠ أمبير ~ ٦٠/٥٠ هرتز ٢٢٠-٢٤٠ فولت/ ١٥ أمبير ~ ٥٠ هرتز (يختلف بحسب الدولة)
ظروف التشغيل	درجة الحرارة	من ٣٢ إلى ١٠٤ درجة فهرنهايت (من ٠ إلى ٤٠ درجة مئوية)
	الرطوبة	٢٠٪ إلى ٨٠٪ دون تكاثف
	الارتفاع	≥ ٦,٥٦٢ قدم (٢,٠٠٠ م)
شروط التخزين	درجة الحرارة	من -٤ إلى ١٤٠ درجة فهرنهايت (من -٢٠ إلى ٦٠ درجة مئوية)
	الرطوبة	١٠٪ إلى ٩٠٪ دون تكاثف
	الارتفاع	≥ ٦,٥٦٢ قدم (٢,٠٠٠ م)

العناصر	الفئة	المواصفات
الأبعاد المادية (العرض × الارتفاع × العمق)		mm ٧٧٠ × ٢,٥٩٨~١,٩٤٨ × ٣,٠١٠~١,٨٠٠ X "١٠٢,٢٨~٧٦,٦٩ X "١١٨,٥~٧٠,٨٧) (٣٠,٣١)
الوزن	الأبعاد المادية	(lb ٤٩٦) kg ٢٢٥
ستهلاك الطاقة	تشغيل	١٢٠٠ وات (عادي) ٢٣٠٠ وات (كحد أقصى)
	السكون	٠,٥> وات
	إيقاف تشغيل	٠> وات

ملاحظة: مواصفات المنتج عرضة للتغيير دون إخطار مسبق.



ViewSonic®