

# Weller®

WXair

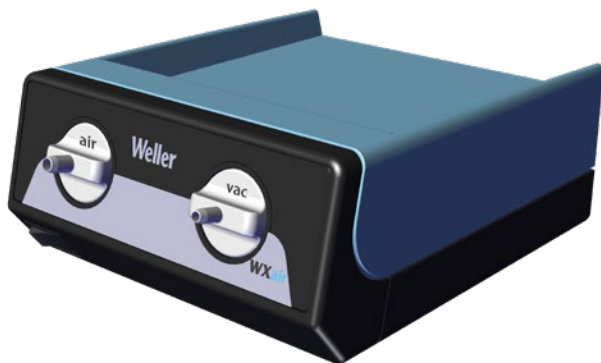

- DE Originalbetriebsanleitung
- GB Translation of the original instructions
- ES Traducción del manual original
- FR Traduction de la notice originale
- IT Traduzione delle istruzioni originali
- PT Tradução do manual original
- NL Vertaling van de oorspronkelijke gebruiksaanwijzing
- SV Översättning av bruksanvisning i original
- DK Oversættelse af den originale brugsanvisning
- FI Alkuperäisten ohjeiden käänös
- GR Μετάφραση του πρωτοτύπου των οδηγιών χρήσης
- TR Orijinal işletme talimatı çevirisi
- CZ Překlad původního návodu k používání
- PL Tłumaczeniem instrukcji oryginalnej
- HU Eredeti használati utasítás fordítása
- SK Preklad pôvodného návodu na použitie
- SL Prevod izvirnih navodil
- EE Algupärase kasutusjuhendi tõlge
- LV Instrukciju tulkojumam no oriģinālvalodas
- LT Originalios instrukcijos vertimas
- BG превод на оригиналната инструкция
- RO Traducere a instructiunilor originale
- HR Prijevod originalnih uputa
- RU Оригинальное руководство по эксплуатации
- CN 原装使用说明
- KO 오리지널 사용 설명서
- JP 取扱説明書

WXair



[www.weller-tools.com](http://www.weller-tools.com)



**WXsmart  
menu**



**VIDEO**



**FAQ**





<b>1</b>	DE Fußschalter GB Footswitch ES Interruptor de pie FR Pédale de commande IT Interruttore a pedale PT Interruptor de pé NL voetschakelaar SV Fotströmbrytare DK Fodkontakt	FI Poljinkytkin GR Ποδοδιακόπτης TR Ayak pedali CZ Nožní spínač PL Przełącznik nożny HU Lábkapcsoló SK Nožný spínač SL Nožno stikalo EE Jalglüliti	LV Pedālis LT kojinis jungiklis BG Педален превключвател RO Comutator de picior HR Nožna sklopka RU Педальный выключатель KO 풋 스위치 JP フットスイッチ
<b>2</b>	DE Schnittstelle GB Interface ES Interfaz FR Interface IT Interfaccia PT Interface NL Interface SV Gränssnitt DK Interface	FI Liitäntä GR Θύρα διεπαφής TR Arabirim CZ Rozhraní PL Interfejs HU Interfész SK Rozhranie SL Vmesnik EE Liides	LV Saskaņe LT Šasaja BG Интерфейс RO Interfață HR Sučelje RU Интерфейс CN 接口 KO 인터페이스 JP インターフェース
<b>3</b>	DE Netzsicherung GB Mains fuse ES Fusible FR Fusible secteur IT Protezione della rete PT Fusível de rede NL Netbeveiliging SV Nätsäkring DK Netsikring	FI Verkkosulake GR Ηλεκτρική ασφάλεια δικτύου TR Şebeke sigortası CZ Sít'ová pojistka PL Bezpiecznik sieciowy HU Hálózati biztosíték SK Sieťová poistka SL Omrežna varovalka EE Võrgukaitse	LV Elektriskā tīkla drošinātājs LT Tinklo saugiklis BG Мрежов предпазител RO Siguranță de rețea HR Mrežni osigurač RU Предохранитель электросети CN 电源保险丝 KO 메인 퓨즈 JP メインヒューズ
<b>4</b>	DE Netzanschluss GB Mains connection ES Conector principal FR Connexion secteur IT Collegamento alla rete PT Ligação à rede NL Netaansluiting SV Nätslutning DK Strømtilslutning FI Verkkoiliitäntä	GR Σύνδεση στο δίκτυο του ρεύματος TR Şebeke bağılantısı CZ Sít'ová přípojka PL Przyłącze sieciowe HU Hálózati csatlakozás SK Sieťová prípojka SL Omrežni priključek EE Võrguühendus LV Elektriskā tīkla pieslēgums	LT Tinklo jungtis BG Присъединяване към мрежата RO Racord de conectare la rețea HR Mrežni priključak RU Розетка для подключения к сети CN 电源 KO 전원 연결부 JP 電源接続

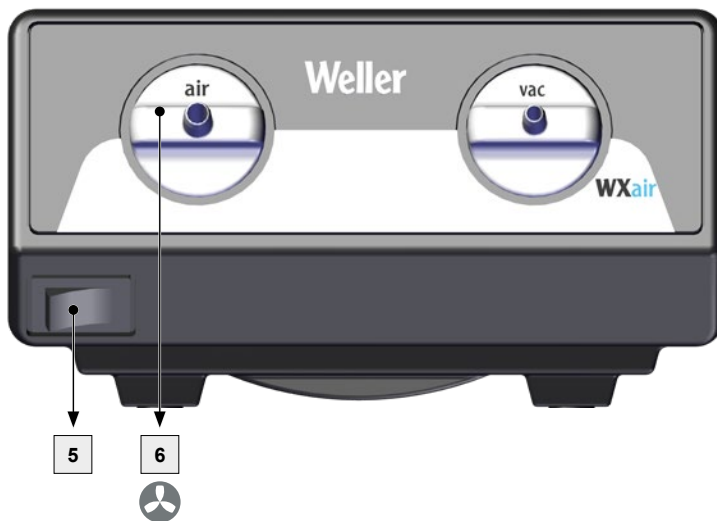

**5** DE An/Aus - Knopf  
 GB On/off button  
 ES Botón de encendido/apagado  
 FR Bouton On/Off (marche/arrêt)  
 IT Pulsante On/Off  
 PT Botão Ligar/Desligar  
 NL Aan-uitknop  
 SV Av/På – knapp  
 DK Tænd/sluk-knap  
 FI Päälle-/poislytkentäpainike

GR Κουμπί On/Off  
 TR Açma/Kapatma düğmesi  
 CZ Spínač ZAP/VYP  
 PL Przycisk włączania-wyłączania  
 HU Be / Ki - gomb  
 SK Gombík Zap/Vyp  
 SL Gumb za vklop/izklop  
 EE Sisse/Välja - nupp  
 LV Ieslēgšanas/izslēgšanas poga  
 LT „Ij. / išj.“ mygtukas

BG Бутон за вкл/изкл  
 RO Buton de pornire/oprire  
 HR Gumb za uključivanje/isključivanje  
 RU Кнопка ВКЛ/ВЫКЛ  
 CN 开/关 – 按钮  
 KO ON/OFF 버튼  
 JP ON/OFF ボタン

**6** DE Luftanschlussnippel für Heißluftkolben  
 GB Air connection nipple for hot air tools  
 ES Boquilla de conexión del aire para el soldador de aire caliente  
 FR Raccord de connexion d'air pour fers à air chaud  
 IT Nipplo di collegamento aria per saldatore ad aria calda  
 PT Niples de ligação de ar para ferros de soldar por ar quente  
 NL Luchtaansluitnippel voor hete-luchtbout  
 SV Luftslutningsnippel för hetluftspenna  
 DK Lufttilslutningsnippel til varmluftskolbe

FI Ilmalitöntänippa kuumailmakolville  
 GR Στόμιο σύνδεσης αέρα για έμβολο θερμού αέρα  
 TR Sıcak hava pistonu için hava bağlanti nipel  
 CZ Šroubovací přípojka vzduchu pro horkovzdušný píst  
 PL Przyłącze powietrza do kolby na gorące powietrze  
 HU Levegőcsatlakozó a forrólevegős páka számára  
 SK Prípojka vzduchu pre teplovzdušnú rúčku  
 SL Priključni nastavek spajkalnika za vroči zrak  
 EE Õhuühenduse nippel kuuma õhu kolvidele

LV Gaisa pieslēguma nipelis karstā gaisa lodāmumam  
 LT Karšto oro stūmoklio oro jungties antgalis  
 BG Нипел за присъединяван на въздух за поялник с горещ въздух  
 RO Niplu de racordare pentru letconul cu aer cald  
 HR Nazuvica za priključak zraka za lemilo na vroći zrak  
 RU Подключение воздуха ниппель для горячей пайки воздуха  
 CN 热风烙铁的空气接嘴  
 KO 핫 에어 펜슬용 공기 연결 니플  
 JP ホットエアペンシル用エア接続ニッブル

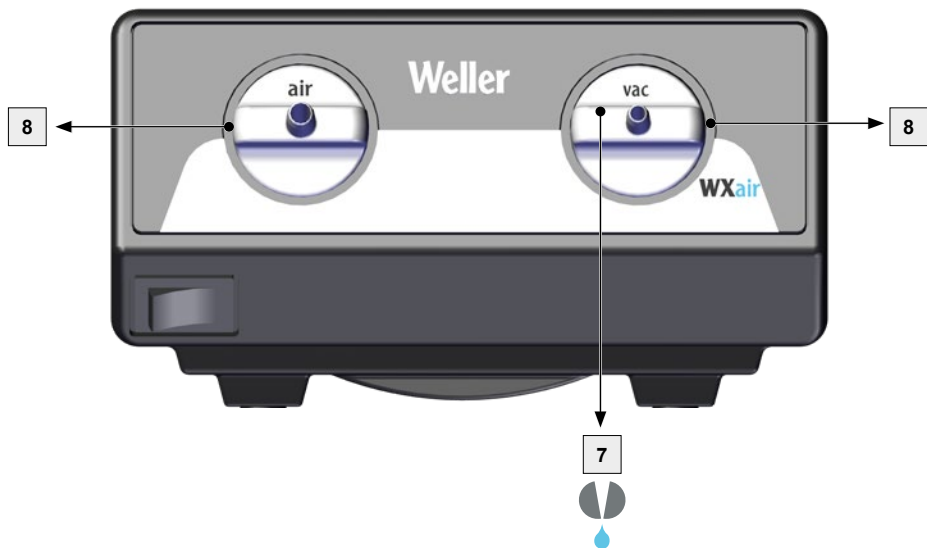

**7** DE Vakuumschluss  
 GB Vacuum connection  
 ES Toma de vacío  
 FR Raccord de vide  
 IT Collegamento per vuoto  
 PT Ligação de vácuo  
 NL Vacuümaansluiting  
 SV Vakuumslutning  
 DK Vakuumtilslutning

FI Tyhjiöliitäntä  
 GR Σύνδεση κενού  
 TR Vakum bağlantısı  
 CZ Přípojka vakua  
 PL Przłącze próżni  
 HU Vákuumsatlakozó  
 SK Prípojka vákua  
 SL Priključek za podtlak  
 EE Vaakumühendus

LV Vakuuma pieslēgums  
 LT Vakuumo jungtis  
 BG Съединителен елемент за вакуум  
 RO Racord pentru vid  
 HR Vakuumski priključak  
 RU Вакуумное соединение  
 CN 真空接头  
 KO 진공 연결부  
 JP バキューム接続部

**8** DE Leuchtring  
 GB Halo light  
 ES Anillo de luz  
 FR Anneau lumineux  
 IT Anello luminoso  
 PT Anel luminoso  
 NL Lichtring  
 SV Ljusring  
 DK Lysring

FI Valorengas  
 GR Φωτεινός δακτύλιος  
 TR Işıklı halka  
 CZ Světelný kroužek  
 PL Pierścień oświetleniowy  
 HU LED-gyűrű  
 SK Svetelný krúžok  
 SL Svetilni obroč  
 EE Valgusrõngas

LV Gredzenveida gaismas indikators  
 LT Šviečiantis žiedas  
 BG Светещ пръстен  
 RO Inel luminos  
 HR Svjetleći prsten  
 RU Световое кольцо  
 CN 光环  
 KO 조명 링  
 JP 光リング

1

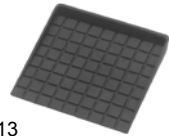

T0058771713

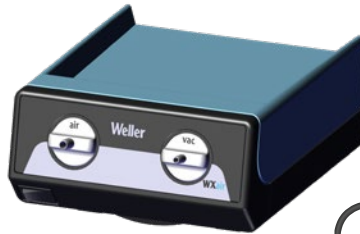
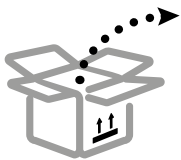

2

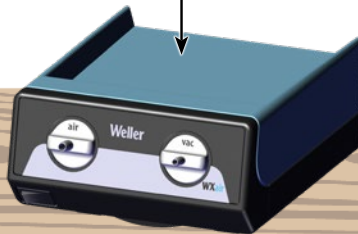

3

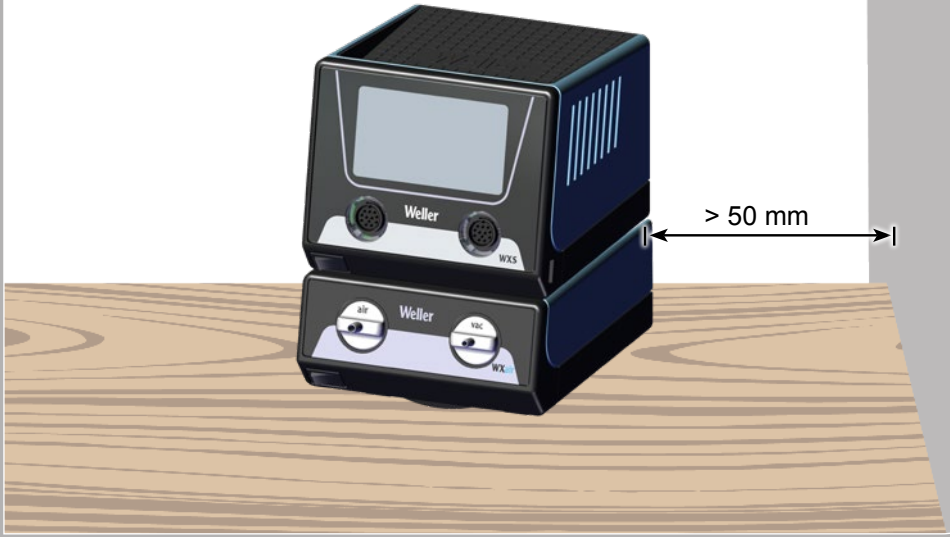

4

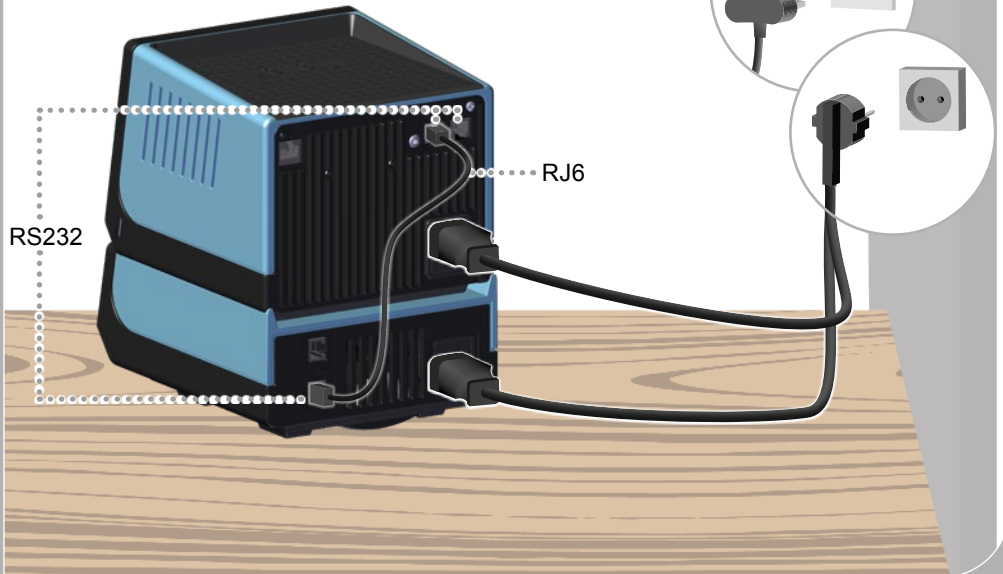

# A1

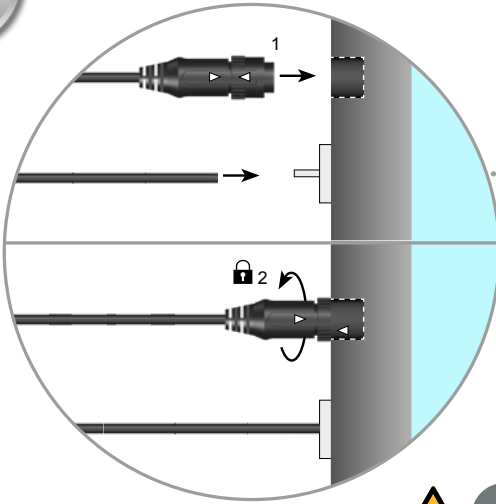

# A2

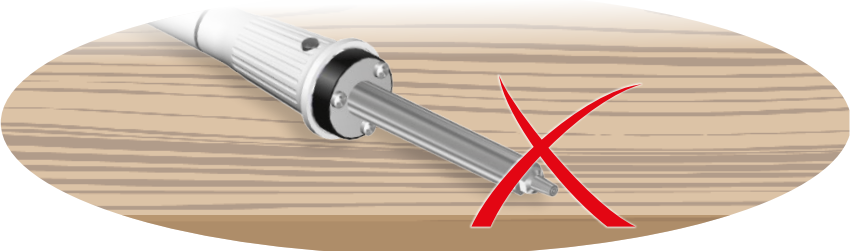
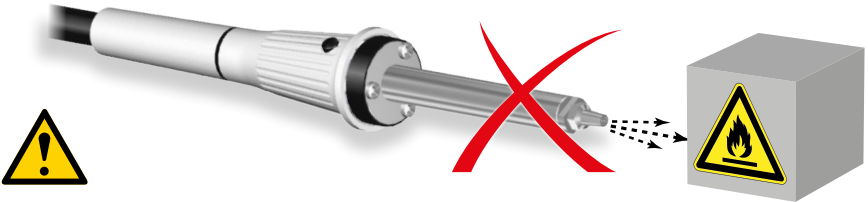
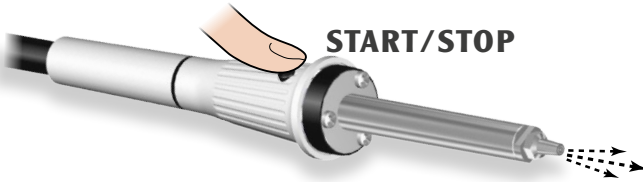



# B1

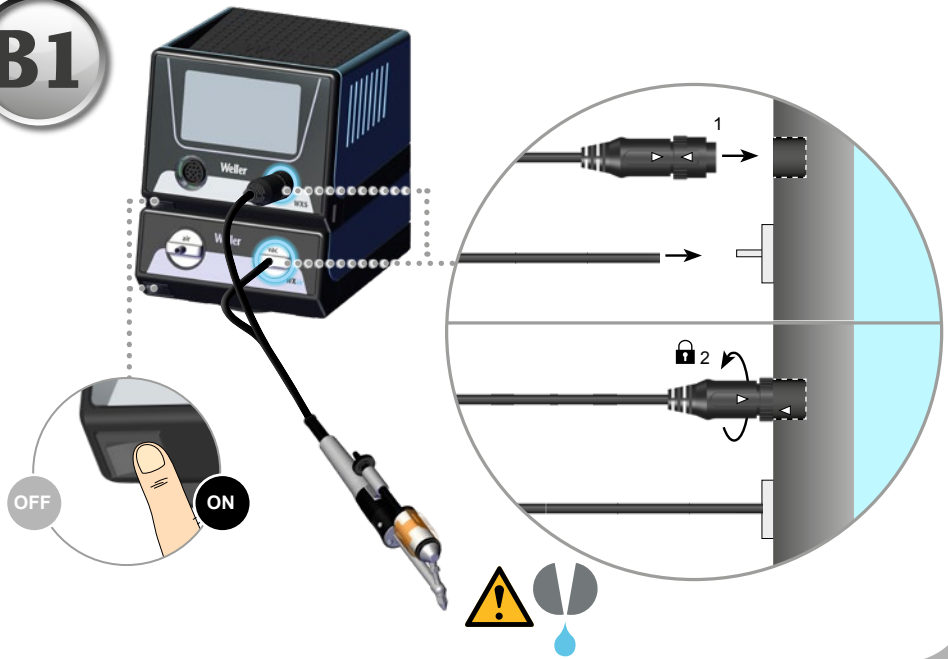

# B2

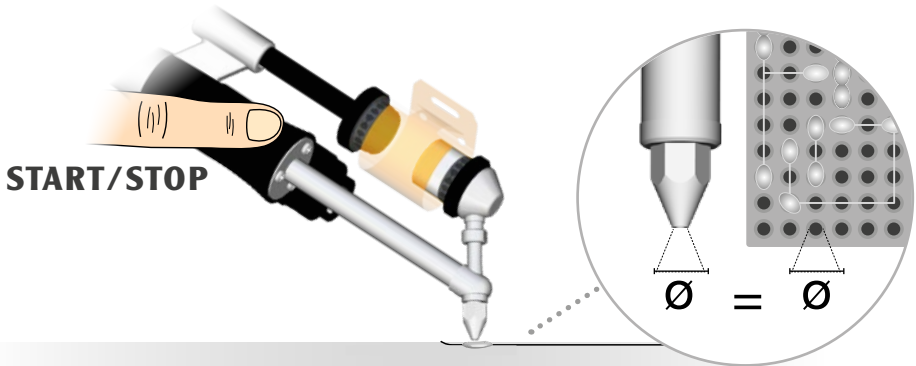



1



2

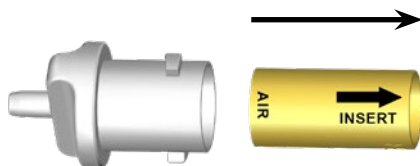

3

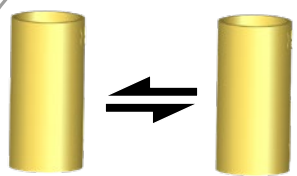
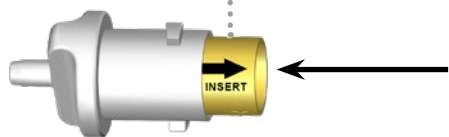

AIR:  
T0058759725  
VAC:  
T0058759726

4

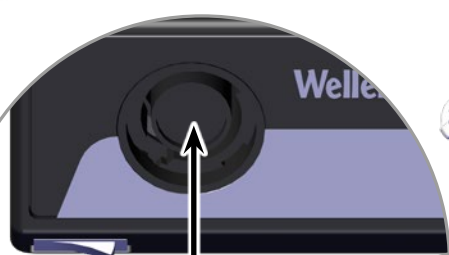



**WXsmart**



**WX1**



**WX2**



**WXD2**



**WXA2**



**T0051312099N**



**WXHAP 200**



**WXDP 120**



**WXDV 120**



DE	Deutsch	Sicherheitshinweise   Bestimmungsgemäße Verwendung   Benutzergruppen   Pflege und Wartung   Garantie   Technische Daten   Symbole   Original Konformitätserklärung	16
EN	English	Safety information   Specified Conditions Of Use   User groups   Care and maintenance   Warranty   Technical Data   Symbols   Original declaration of conformity	20
ES	Español	Advertencias de seguridad   Aplicación De Acuerdo A La Finalidad   Grupo de usuarios   Cuidado y mantenimiento   Garantía   Datos Técnicos   Símbolos   Declaración de conformidad original	24
FR	Français	Consignes de sécurité   Utilisation Conforme Aux Prescriptions   Groupes d'utilisateurs   Entretien et maintenance   Garantie   Caractéristiques Techniques   Symboles   Déclaration de conformité d'origine	28
IT	Italiano	Avvertenze per la sicurezza   Utilizzo Conforme   Gruppi utenti   Cura e manutenzione   Garanzia   Dati Tecnici   Simboli   Dichiarazione di Conformità originale	32
PT	Portugues	Indicações de segurança   Utilização Autorizada   Grupos de utilizadores   Conservação e manutenção   Garantia   Características Técnicas   Símbolos   Original da declaração de conformidade	36
NL	Nederlands	Veiligheidsinstructies   Voorgescreven Gebruik Van Het Systeem   Gebruikersgroepen   onderhouden   Garantie   Technische Gegevens   Symbolen   Origineel conformiteitsverklaring	40
SV	Svenska	Säkerhetsanvisningar   Använd Maskinen Enligt Anvisningarna   Användarkategorier   skötsel och underhåll   Garanti   Tekniska Data   Symboler   Ursprunglig försäkran om överensstämmelse	44
DK	Dansk	Sikkerhedsanvisninger   Tiltænkt Formål   Brugergrupper   Pleje og vedligeholdelse   Garanti   Tekniske Data   Symboler   Original overensstemmelseserklæring	48
FI	Suomi	Turvallisuusohjeet   Tarkoituksenmukainen Käyttö   Käyttäjryhmät   aseman hoito ja huolto   Takuu   Tekniset Arvot   Symbolit   Alkuperäinen vaatimustenmukaisuusvakuutus	52
GR	Ελληνικά	Υποδείξεις ασφαλείας   Χρήση σύμφωνα με το σκοπό προορισμού   Ομάδες χρηστών   Φροντίδα και συντήρηση της συσκευής   Εγγύηση   Τεχνικά στοιχεία   Σύμβολα   Γνήσια Δήλωση πιστότητας	56
TR	Türkçe	Güvenlik uyarıları   Kullanıcı   Kullanıcı grupları   temizliği ve bakımı   Garanti   Teknik Veriler   Semboller   Orijinal uygunluk beyanı	60
CZ	Český	Bezpečnostní pokyny   Použití v souladu s určením   Uživatelské skupiny   Údržba a servisní práce ohledně   Záruka   Technické údaje   Symboly   Originální prohlášení o shodě	64
PL	Polski	Bezpieczeństwo   Użytkowanie   Grupy użytkowników   Pielęgnacja i konserwacja urządzeń   Gwarancja   Dane Techniczne   Symbole   Originalna deklaracja zgodności	68
HU	Magyar	Biztonsági utasítások   Rendeltetésszerű használat   Felhasználói csoportok   Ápolás és karbantartás   Garancia   Műszaki Adatok   Szimbólumok   Eredeti megfeleléségi nyilatkozat	72
SK	Slovensky	Bezpečnostné pokyny   Používanie v súlade s určeným účelom použitia   Skupiny používateľov   Ošetrovanie a údržba   Záruka   Technické údaje   Symboly   Originálne vyhlásenie o zhode	76
SL	Slovenščina	Varnostna navodila   Uporaba v skladu s predpisi   Skupine uporabnikov   Nega in vzdrževanje   Garancija   Tehnični Podatki   Simboli   Originalna izjava o skladnosti	80
EE	Eesti	Ohutusjuhised   Kasutusotstarbele vastav käitamine   Kasutajarühmad   Hooldamine ja teenindamine   Garantii   Tehnilised Andmed   Sümbol   Originaal-vastavusdeklaratsioon	84
LV	Latviski	Saugos taisyklės   Naudojimas pagal paskirtį   Naudotojų grupės   Įprastinė ir techninė priežiūra   Garantija   Techniniai duomenys   Simboliai   Atitikties deklaracijos originalas	88
LT	Lietuviškai	Drošības norādes   Atbilstoša lietošana   Lietotāju grupas   Apkope un kopšana   Garantija   Tehniskie dati   Simboli   Oriģinālā atbilstības deklarācija	92
BG	Български	Инструкции за безопасна работа   Използване по предназначение   Потребителски групи   Обслужване и поддръжане   Гаранция   Технически данни   Символи   Оригинална Декларация за съответствие	96
RO	Român	Indicații de securitate   Utilizarea conformă cu destinația   Grupe de utilizatori   Îngrijirea și întreținerea curentă   Garanția pentru produs   Date tehnice   Simboluri   Declarație de conformitate originală	100
HR	Hrvatski	Sigurnosna upozorenja   Namjenska uporaba   Skupine korisnika   Njega i servisiranje   Jamstvo   Tehnički podaci   Simboli   Originalna izjava o skladnosti	104
RU	Русский	Указания по технике безопасности   Использование по назначению   Группы пользователей   Уход и техническое обслуживание   Гарантия   Технические характеристики   Символы   Оригинальная декларация о соответствии	108
CN	中文	安全信息   规定的使用条件   用户群体   小心维护   保修   技术资料   符号/标志   符合标准说明原件	113
KO	한국어	안전정보   규정된 사용조건   사용자 그룹   관리 및 유지보수   보증   기술자료   표지   표준설명 부품에 포함되어야 한다.	116
JP	日本語	安全に関する情報   指定の使用条件   ユーザーグループ   保守及びメンテナンス   保証規定証   仕様諸元   シンボル   オリジナルの適合宣言書	120



**Lesen Sie diese Anleitung und die Sicherheitshinweise vor Inbetriebnahme und bevor Sie mit dem Gerät arbeiten vollständig durch.**

Bei Nichteinhaltung der Sicherheitsvorschriften droht Gefahr für Leib und Leben.

Bewahren Sie diese Anleitung so auf, dass sie für alle Benutzer zugänglich ist. Beachten Sie die jeweiligen Betriebsanleitungen der angeschlossenen Geräte.

### Bestimmungsgemäße Verwendung

Versorgungseinheit für WELLER WX-Lötwerkzeuge.

Verwenden Sie die Lötstation / Entlötstation / Heißluftstation ausschließlich gemäß dem in der Betriebsanleitung angegebenen Zweck zum Löten und Entlöten unter den hier angegebenen Bedingungen.

### Sicherheitshinweise

Aus Sicherheitsgründen dürfen Kinder und Jugendliche unter 16 Jahren sowie Personen, die nicht mit dieser Betriebsanleitung vertraut sind, das Gerät nicht benutzen. Kinder sollten beaufsichtigt werden, um sicherzustellen, dass sie nicht mit dem Gerät spielen.

Dieses Gerät kann von Kindern ab 8 Jahren und darüber, sowie von Personen mit verringerten physischen, sensorischen oder mentalen Fähigkeiten oder Mangel an Erfahrung und Wissen benutzt werden, wenn sie beaufsichtigt oder bezüglich des sicheren Gebrauchs des Gerätes unterwiesen wurden und die daraus resultierenden Gefahren verstehen. Kinder dürfen nicht mit dem Gerät spielen.

Reinigung und Benutzer-Wartung dürfen nicht von Kindern ohne Beaufsichtigung durchgeführt werden.

**Halten Sie andere Personen von Ihrem Arbeitsplatz fern.**

Der Aufenthalt von Kindern und unbefugten Personen im Arbeitsbereich ist nicht gestattet. Lassen Sie andere Personen nicht das Lötwerkzeug oder das Kabel berühren.

### **⚠️ WARNUNG** Stromschlag

**Durch unsachgemäßes Anschließen des Steuergeräts besteht Verletzungsgefahr durch Stromschlag und das Gerät kann beschädigt werden.**

- Lesen Sie die beiliegenden Sicherheitshinweise, die Sicherheitshinweise dieser Betriebsanleitung sowie die Anleitung Ihres Steuergeräts vor Inbetriebnahme des Steuergeräts vollständig durch und beachten Sie die darin gegebenen Vorsichtsmaßnahmen.
- Schließen Sie nur WELLER Werkzeuge an.

**Bei defektem Gerät können aktive Leiter frei liegen oder der Schutzleiter ohne Funktion sein.**

- Reparaturen müssen durch von Weller ausgebildete Personen erfolgen.
- Ist die Anschlussleitung des Elektrowerkzeugs beschädigt, muss sie durch eine speziell vorgerichtete Anschlussleitung ersetzt werden, die über die Kundendienstorganisation erhältlich ist.

**Schützen Sie sich vor elektrischem Schlag.** Bei antistatisch ausgeführten Lötwerkzeugen ist der Griff leitfähig.

- Vermeiden Sie Körperberührung mit geerdeten Teilen, z.B. Rohren, Heizkörpern, Herden und Kühlschränken.
- Benutzen Sie das Lötwerkzeug nicht in feuchter oder nasser Umgebung.
- Arbeiten Sie nicht an unter Spannung stehenden Teilen.

### **⚠️ WARNUNG** Verbrennungsgefahr

**Beim Betrieb des Steuergeräts besteht Verbrennungsgefahr am Lötwerkzeug. Werkzeuge können nach dem Ausschalten noch längere Zeit heiß sein.**

- Legen Sie das Lötwerkzeug bei Nichtgebrauch immer in der Sicherheitsablage ab.
- Schließen Sie Vakuum und Heißluft nur an den dafür vorgesehenen Anschlüssen an.
- Den Heißluftkolben nicht auf Personen oder brennbare Gegenstände richten.

**Bewahren Sie Ihr Lötwerkzeug sicher auf.** Unbenutzte Geräte und Werkzeuge sollten an einem trockenen, hochgelegenen oder abgeschlossenen Ort, außerhalb der Reichweite von Kindern, abgelegt werden. Schalten Sie unbenutzte Lötwerkzeuge spannungs- und druckfrei.

### **⚠️ WARNUNG** Brandgefahr

**Bedecken des Lötgerätes oder der Sicherheitsablage stellt eine Brandgefahr dar.**

- Lötgerät und Sicherheitsablage immer freihalten.
- Bringen Sie keine brennbaren Gegenstände, Flüssigkeiten oder Gase in die Nähe des heißen Lötwerkzeugs.



**Das Netzkabel darf nur in die dafür zugelassenen Netzsteckdosen oder Adapter eingesteckt werden.**

Überprüfen Sie, ob die Netzspannung mit der Angabe auf dem Typenschild übereinstimmt. Gerät nur ausgeschaltet an die Steckdose anschließen.

**Verwenden Sie das Kabel nicht für Zwecke, für die es nicht bestimmt ist.** Tragen Sie das Gerät niemals am Kabel. Benutzen Sie das Kabel nicht, um den Stecker aus der Steckdose zu ziehen. Schützen Sie das Kabel vor Hitze, Öl und scharfen Kanten.

**Seien Sie aufmerksam.** Achten Sie darauf, was Sie tun. Gehen Sie mit Vernunft an die Arbeit. Benutzen Sie das Lötwerkzeug nicht wenn Sie unkonzentriert sind.

**Vermeiden Sie abnormale Körperhaltung.** Gestalten Sie Ihren Arbeitsplatz ergonomisch richtig. Vermeiden Sie Haltungsfelder beim Arbeiten, Haltungsfelder verursachen Haltungsschäden.

**Das Lötwerkzeug darf nur in technisch einwandfreiem Zustand in Betrieb genommen werden.** Schutzvorrichtungen dürfen nicht außer Betrieb gesetzt werden.

**Störungen und Defekte müssen umgehend beseitigt werden.** Vor jedem Gebrauch des Geräts / Werkzeugs müssen Schutzvorrichtungen sorgfältig auf Ihre einwandfreie und bestimmungsgemäße Funktion untersucht werden. Überprüfen Sie, ob die beweglichen Teile einwandfrei funktionieren und nicht klemmen oder ob Teile beschädigt sind. Sämtliche Teile müssen richtig montiert sein und alle Bedingungen erfüllen, um den einwandfreien Betrieb des Geräts zu gewährleisten.

**Benutzen Sie das richtige Werkzeug.** Benutzen Sie nur Zubehör oder Zusatzgeräte, die in der Zubehörliste aufgeführt sind oder vom Hersteller freigegeben sind. Benutzen Sie WELLER Zubehör oder Zusatzgeräte nur an original WELLER Geräten. Der Gebrauch anderer Werkzeuge und anderen Zubehörs kann eine Verletzungsgefahr für Sie bedeuten.

**Sichern Sie das Werkzeug.** Benutzen Sie Spannvorrichtungen um das Werkstück festzuhalten.

## Gerät in Betrieb nehmen

### **⚠ Achtung!**

*Beachten Sie die jeweiligen Betriebsanleitungen der angeschlossenen Geräte.*

Gerät nur ausgeschaltet an die Steckdose anschließen.

Nach dem Einschalten des Gerätes führt der Mikroprozessor einen Selbsttest durch und liest die im Werkzeug gespeicherten Parameterwerte aus.



Überprüfen Sie, ob die Netzspannung mit der Angabe auf dem Typenschild übereinstimmt.

Solltemperatur und Festtemperaturen sind auf dem Werkzeug gespeichert. Temperatur-Istwert steigt bis zur Solltemperatur (= Lötwerkzeug wird aufgeheizt).

## Entlöten

Führen Sie die Lötarbeiten gemäß der Betriebsanleitung Ihres angeschlossenen Lötwerkzeuges durch.

### Behandlung der Lötspitzen

- Benetzen Sie beim ersten Aufheizen die selektive und verzinnbare Lötspitze mit Lot. Dies entfernt lagerbedingte Oxydschichten und Unreinheiten der Lötspitze.
- Achten Sie bei Lötpausen und vor dem Ablegen des Lötkolbens darauf, dass die Lötspitze gut verzinnt ist.
- Verwenden Sie keine zu aggressiven Flussmittel.
- Achten Sie immer auf den ordnungsgemäßen Sitz der Lötspitzen.
- Wählen Sie die Arbeitstemperatur so niedrig wie möglich.
- Wählen Sie die für die Anwendung größtmögliche Lötspitzenform  
Daumenregel: ca. so groß wie das Lötpad.
- Sorgen Sie für einen großflächigen Wärmeübergang zwischen Lötspitze und Lötstelle, indem Sie die Lötspitze gut verzinnen.
- Schalten Sie bei längeren Arbeitspausen das Lötssystem aus oder verwenden Sie die Weller Funktion zur Temperaturabsenkung bei Nichtgebrauch.
- Benetzen Sie die Spitze mit Lot, bevor Sie den LötKolben für längere Zeit ablegen.
- Geben Sie das Lot direkt auf die Lötstelle, nicht auf die Lötspitze.
- Wechseln Sie die Lötspitzen mit dem dazugehörigen Werkzeug.
- Üben Sie keine mechanische Kraft auf die Lötspitze aus.

### **⚠ WARNUNG**

Brennbare Gase und Flüssigkeiten dürfen nicht abgeaugt werden.

Das Gerät darf nur mit korrekt eingesetzten und dafür vorgesehenen Filterkartuschen betrieben werden.

Ersetzen Sie volle Filterkartuschen.

Dieses Gerät darf nur bei Raumtemperatur und in Innenräumen verwendet werden. Vor Feuchtigkeit und direkter Sonneneinstrahlung schützen.

**Benutzergruppen**

Aufgrund unterschiedlich hoher Risiken und Gefahrenpotentiale dürfen einige Arbeitsschritte nur von geschulten Fachkräften ausgeführt werden.

Arbeitsschritt	Benutzergruppen
Vorgabe der Lötparameter	Fachpersonal mit technischer Ausbildung
Auswechseln von elektrischen Ersatzteilen	Elektrofachkraft
Vorgabe von Wartungsintervallen	Sicherheitsfachkraft
Bedienen Filterwechsel	Laien
Bedienen Filterwechsel Auswechseln von elektrischen Ersatzteilen	Technische Auszubildende unter Anleitung und Aufsicht einer ausgebildeten Fachkraft

**Pflege und Wartung**



**Vor allen Arbeiten am Gerät Stecker aus der Steckdose ziehen. Gerät abkühlen lassen.**

Bedienpanel mit geeignetem Reinigungstuch bei Verunreinigung reinigen.

Nicht verwendete Schnittstellen mit Verschlusskappen verschließen.

Kontrollieren Sie regelmäßig alle angeschlossenen Kabel und Schläuche. Schadhafte Elektrowerkzeuge sofort jeder weiteren Verwendung entziehen.

**Filterwechsel**

Hauptfilter für Vakuum regelmäßig auf Verschmutzung kontrollieren und gegebenenfalls erneuern.

*Verschmutzte Filter müssen als Sondermüll behandelt werden. Entsorgen Sie ausgetauschte Geräteteile, Filter oder alte Geräte gemäß den Vorschriften Ihres Landes. Tragen Sie geeignete Schutzausrüstung.*

**Warnung**

Zerstörung der Vakuumeinheit durch Arbeiten ohne Filter.

- Kontrollieren Sie bevor Sie mit Lötarbeiten beginnen, ob ein Hauptfilter eingelegt ist!

**Reparaturen müssen durch von Weller ausgebildete Personen erfolgen.**



Nur original WELLER-Ersatzteile verwenden.

**Garantie**

Die Mängelansprüche des Käufers verjähren in einem Jahr ab Ablieferung an ihn. Dies gilt nicht für Rückgriffsansprüche des Käufers nach §§ 478, 479 BGB.

Aus einer von uns abgegebenen Garantie haften wir nur, wenn die Beschaffenheits- oder Haltbarkeitsgarantie von uns schriftlich und unter Verwendung des Begriffs „Garantie“ abgegeben worden ist.

Die Garantie verfällt bei unsachgemäßem Gebrauch und wenn von unqualifizierten Personen Eingriffe vorgenommen wurden.

Bitte informieren Sie sich unter [www.weller-tools.com](http://www.weller-tools.com).

**Symbole**



Achtung!



**Warnung! Verbrennungsgefahr!**



Betriebsanleitung lesen!



Vor Durchführung jeglicher Arbeiten am Gerät immer den Stecker aus der Steckdose ziehen.



ESD gerechtes Design und ESD gerechter Arbeitsplatz



Potentialausgleich



Entlöten



Heißluft



CE-Konformitätszeichen



Britisches Konformitätszeichen



Sicherung



Sicherheitstransformator



Firmware Update



**Entsorgung**

Werfen Sie Elektrowerkzeuge nicht in den Hausmüll! Gemäß Europäischer Richtlinie 2012/19/EU über Elektro- und Elektronik- Altgeräte und Umsetzung in nationales Recht müssen verbrauchte Elektrowerkzeuge getrennt gesammelt und einer umweltgerechten Wiederverwertung zugeführt werden.

## Fehlermeldungen und Fehlerbehebung

Meldung/Symptom	Mögliche Ursache	Maßnahmen zur Abhilfe
Kein Vakuum am Entlötwerkzeug	<ul style="list-style-type: none"> <li>• Vakuum nicht angeschlossen</li> <li>• Entlötdüse verstopft</li> <li>• Pumpe defekt</li> </ul>	<ul style="list-style-type: none"> <li>• Vakuumschlauch am Vakuumanschluss anschließen</li> <li>• Entlötdüse mit Reinigungswerkzeug warten</li> </ul>
Unzureichendes Vakuum am Entlötwerkzeug	<ul style="list-style-type: none"> <li>• Filterkartusche am Entlötwerkzeug voll</li> <li>• Hauptfilter voll</li> </ul>	<ul style="list-style-type: none"> <li>• Filterkartusche am Entlötwerkzeug wechseln</li> <li>• Hauptfiltereinsatz an der Lötstation wechseln</li> </ul>
keine Luft am Heißluftkolben	<ul style="list-style-type: none"> <li>• Luftschlauch nicht angeschlossen</li> <li>• Hauptfilter voll</li> </ul>	<ul style="list-style-type: none"> <li>• Luftschlauch anschließen oder prüfen</li> <li>• Hauptfiltereinsatz an der Lötstation wechseln</li> </ul>

## Technische Daten

	WXair
Abmessungen L x B x H	197 mm x 153 mm x 86 mm 7,75 inch x 6,02 inch x 3,38 inch
Gewicht	1,4 kg
Spannung	100-240 V AC 50/60 Hz;
Leistung	70 W
Schutzklasse	I, Gehäuse antistatisch
Sicherung	T4A
max. Unterdruck	70 kPA
Max. Fördermenge	18 l/min
Umgebungstemperatur	10 - 40°C

Technische Änderungen vorbehalten!



Read these instructions and the safety guidelines carefully before starting up the unit and starting work.

Failure to observe the safety regulations results in a risk to life and limb.

Keep these instructions in a place that is accessible to all users. Please adhere to the operating instructions of the connected devices.

### Specified Conditions Of Use

Supply unit for WELLER WX soldering tools. Use the soldering station / desoldering station / hot air station exclusively for the purpose indicated in the operating instructions of soldering and desoldering under the conditions specified herein.

### Safety information

For safety reasons, children and youths under the age of 16, as well as persons who are not familiar with these operating instructions, may not use the device. Children should be supervised in order to ensure that they do not play with the tool.

This appliance can be used by children aged from 8 years and above and persons with reduced physical, sensory or mental capabilities or lack of experience and knowledge if they have been given supervision or instruction concerning use of the appliance in a safe way and understand the hazards involved. Children shall not play with the appliance.

Cleaning and user maintenance shall not be made by children without supervision.

**Keep other persons well away from your workplace.**

The work area is out of bounds for children and unauthorised persons. Never allow other persons to touch the soldering tool or cable.

### **⚠ WARNING** Electrical shock

**Connecting the control unit incorrectly poses a risk of injury due to electric shock and can damage the device.**

- Carefully read the attached safety information, the safety information accompanying these operating instructions as well as the operating instructions for your control unit before putting the control unit into operation and observe the safety precautions specified therein.
- Only connect WELLER tools.

**If the device is faulty, active electrical conductors may be bare or the PE conductor may not be functional.**

- Repairs must always be referred to a Weller-trained specialist.
- If the electrical tool's power supply cord is damaged, it must be replaced with a specially prefabricated power supply cord available through the customer service organisation.

**Protect yourself against electric shocks.** The handles on soldering tools with an antistatic design are conductive.

- Avoid touching earthed objects such as pipes, heaters, cookers and refrigerators.
- Do not use the soldering tool in a damp or wet environment.
- Never work on voltage-carrying parts.

### **⚠ WARNING** Risk of burns

**Risk of burns from the soldering tool while the control unit is operating. Tools may still be hot long after they have been switched off.**

- Always place the soldering tool in the safety rest while not in use.
- Only connect the vacuum and hot air at the designated points.
- Do not direct hot air soldering tools at people or inflammable objects.

**Store your soldering tool in a safe place.** When not in use, units and tools should be stored in a dry, high or locked area out of the reach of children. Make sure that unused soldering tools are free of voltage and de-pressurised.

### **⚠ WARNING** Fire hazard

**Covering the soldering iron or the safety holder poses a fire hazard. Always keep objects well away from the soldering iron and safety holder.**

- Always keep objects well away from the soldering iron and safety holder.
- Keep all combustible objects, liquids or gases well away from the hot soldering tool.

**The power cable must only be plugged into the power socket or adapter approved for this purpose.** Check to see if the mains voltage matches the ratings on the nameplate. Make sure the machine is switched off before plugging in.

**Do not use the cable for purposes other than those for which it is intended.** Never carry the unit by the cable. Do not use the cable to pull the plug out of the socket. Protect the cable against heat, oil and sharp edges..

**Be alert.** Pay attention to what you are doing. Be smart when using the unit. Do not use the soldering tool if you are having difficulty concentrating.

**Avoid abnormal posture.** Arrange your work station in an ergonomically correct way. Avoid bad posture when using the unit, as this can lead to postural problems.

**The soldering tool must be operated only in perfect technical working order.** Safety devices must not be deactivated.

**Faults and defects must be repaired immediately.** Before using the unit / tool, safety devices must be carefully checked to make sure that they are functioning properly and in the manner intended. Check that moving parts are functioning properly and are not sticking, and whether parts are damaged. All parts must be correctly fitted and must satisfy all the requirements necessary to guarantee troublefree operation of the unit.

**Use the correct tool.** Use only accessories or auxiliary devices which are included in the list of accessories or approved for use by the manufacturer. Use WELLER accessories or auxiliary devices on original WELLER equipment only. The use of other tools and other accessories can cause injury.

**Secure the tool.** Use clamping fixtures to hold the workpiece.

- Coat the selective and tinnable soldering tip with solder when heating it up for the first time. This removes oxide coatings which have formed during storage and impurities from the soldering tip.
- Make sure that the soldering tip is well coated with solder during breaks between soldering work and prior to storage of the device.
- Do not use aggressive fluxing agents.
- Always make sure that the soldering tips are fitted properly.
- Select as low a working temperature as possible.
- Select the largest possible soldering tip shape for the application.  
Rule of thumb: the soldering tip should be roughly as large as the soldering pad.
- Coat the soldering tip well with solder to ensure that there is efficient heat transfer between the soldering tip and the soldering area.
- Prior to extended breaks between soldering work, switch off the soldering system or use the Weller function to reduce the temperature when the soldering equipment is not in use.
- Coat the tip with solder prior to storage if you do not intend to use the soldering iron for an extended period of time.
- Apply solder directly to the soldering area, not to the soldering tip.
- Change the soldering tips using the designated tool.
- Do not apply mechanical force to the soldering tip.

**Starting up the device**

**⚠ Caution!**

*Please adhere to the operating instructions of the connected devices.*

Make sure the machine is switched off before plugging in. After switching on the device, the microprocessor carries out a self- test and reads out the values of the parameters stored in the tool.



Check to see if the mains voltage matches the ratings on the nameplate.

The set-point temperature and fixed temperatures are stored in the tool. The actual temperature value increases to the set-point temperature (= soldering tool is heated up).

**Desoldering**

Carry out soldering work as directed in the operating instructions of your connected soldering tool.

**Handling the soldering tips**

**⚠ WARNING**

Flammable gases and liquids may not be extracted. The device may only be used with correctly fitted and suitable filter cartridges. Replace filter cartridges when full.

This device may only be used at room temperature and indoors. Protect against moisture and direct sunlight.

**User groups**

Due to differing degrees of risk and potential hazards, several work steps may only be performed by trained experts.

Work step	User groups
Default soldering parameters	Specialist personnel with technical training
Replacing electrical replacement parts	Electricians
Default maintenance intervals	Safety expert
Operation Filter change	Non-specialists
Operation Filter change Replacing electrical replacement parts	Technical trainees under the guidance and supervision of a trained expert

**Care and maintenance**



**Before doing any work on the machine, pull the plug out of the socket. Leave the unit to cool down.**

Clean the operator panel, if dirty, using a suitable cleaning cloth.

Seal ports which are not in use with covering caps.

Check all connected cables and hoses on a regular basis. If power tools are damaged, they must be immediately removed from use.

**Filter change**

Regularly check the main filter for vacuum, and replace it if necessary.

*Contaminated filters must be treated as special waste. Dispose of replaced equipment parts, filters or old devices in accordance with the rules and regulations applicable in your country. Wear suitable protective gear.*

**Warning**

Working without a filter can result in irreparable damage to the vacuum unit.

- Check before starting soldering whether a main filter is inserted.

**Repairs must always be referred to a Weller-trained specialist.**



Use original replacement parts only.

**Warranty**

Claims by the buyer for physical defects are time-barred after a period of one year from delivery to the buyer. This does not apply to claims by the buyer for indemnification in accordance with §§ 478, 479 BGB (German Federal Law Gazette).

We shall only be liable for claims arising from a warranty furnished by us if the quality or durability warranty has been furnished by use in writing and using the term „Warranty“.

The warranty shall be void if damage is due to improper use and if the device has been tampered with by unauthorised persons.

For more information please visit [www.weller-tools.com](http://www.weller-tools.com).

**Symbols**



Caution!



**Warning! Risk of burns!**



Read the operating instructions!



Before performing work of any kind on the unit, always disconnect the power plug from the socket.



ESD-compatible design and ESD-compatible workstation



Equipotential bonding



Desoldering



Hot air



CE mark of conformity



British Conformity Mark



Fuse



Safety transformer



Firmware Update



**Disposal**

Do not dispose of electric tools together with household waste material! In observance of European Directive 2012/19/EU on waste electrical and electronic equipment and its implementation in accordance with national law, electric tools that have reached the end of their life must be collected separately and returned to an environmentally compatible recycling facility.



**Disposal - UK**

Do not dispose of electric tools together with household waste material! In observance of British Directive 2013 No. 3113 on waste electrical and electronic equipment and its implementation in accordance with national law, electric tools that have reached the end of their life must be collected separately and returned to an environmentally compatible recycling facility.

## Error messages and error clearance

Message/symptom	Possible cause	Remedial measures
No vacuum at desoldering tool	<ul style="list-style-type: none"> <li>• Vacuum not connected</li> <li>• Desoldering nozzle clogged</li> <li>• Pump faulty</li> </ul>	<ul style="list-style-type: none"> <li>• Connect vacuum hose to vacuum connection</li> <li>• Service desoldering nozzle using cleaning tool</li> </ul>
Insufficient vacuum at desoldering tool	<ul style="list-style-type: none"> <li>• Filter cartridge on desoldering tool full</li> <li>• Main filter full</li> </ul>	<ul style="list-style-type: none"> <li>• Change filter cartridge on desoldering tool full</li> <li>• Change the main filter element on the soldering station</li> </ul>
Hot air tool has no air	<ul style="list-style-type: none"> <li>• Air hose not connected</li> <li>• Main filter full</li> </ul>	<ul style="list-style-type: none"> <li>• Connect or check air hose</li> <li>• Change main filter cartridge on soldering station</li> </ul>

## Technical Data

	WXair
Dimensions L x W x H	197 mm x 153 mm x 86 mm 7,75 inch x 6,02 inch x 3,38 inch
Weight	1,4 kg
Mains supply voltage	100-240 V AC 50/60 Hz;
Power consumption	70 W
Safety class	I, antistatic housing
Fuse	T4A
max. Vacuum	70 kPA
Maximum quantity supplied	18 l/min
Ambient temperature	10 - 40°C

Subject to technical alterations and amendments.



Antes de poner en funcionamiento y comenzar a trabajar con el aparato, leer completamente las presentes instrucciones e indicaciones de seguridad.

Si incumple las normas de seguridad corre el riesgo de sufrir importantes lesiones físicas o incluso mortales.

Conservar las presentes instrucciones en un lugar accesible para todos los usuarios. Siga las instrucciones del manual de uso del aparato conectado.

### Aplicación De Acuerdo A La Finalidad

Unidad de alimentación para herramientas WX de WELLER. Utilice la estación de soldar / desoldar / de aire caliente únicamente para el uso especificado en el manual de instrucciones, es decir, para soldar y desoldar, siguiendo siempre las indicaciones del presente documento.

### Advertencias de seguridad

Por razones de seguridad los niños y menores de 16 años, así como cualquier persona no familiarizada con el presente manual de uso no deberán usar este aparato. Los niños deberán encontrarse bajo vigilancia para garantizar que no juegan con el aparato.

Este aparato puede ser utilizado por niños a partir de 8 años y por personas que presenten limitaciones de las facultades físicas, sensoriales o psíquicas o que carezcan de la experiencia y el conocimiento necesarios, siempre que sean supervisados por otra persona o que se les haya enseñado a utilizar la herramienta de forma segura y hayan comprendido los peligros que supone. Los niños no deben jugar con el aparato.

Las tareas de limpieza y mantenimiento que correspondan al usuario no deben ser realizadas por niños sin supervisión.

### Mantener alejadas a otras personas del lugar de trabajo.

No está permitida la presencia de niños o personas no autorizadas en el área de trabajo. No permita que otras personas toquen las herramientas para soldar o los cables.

#### **⚠ ADVERTENCIA** Descarga eléctrica

Si se conecta inadecuadamente la unidad de control existe peligro de provocar daños personales y materiales como consecuencia de descargas eléctricas.

- Leer atentamente las advertencias de seguridad adjuntas, las advertencias de seguridad del presente manual de uso y las instrucciones de su unidad de control antes de la puesta en funcionamiento de la misma y seguir las medidas de precaución indicadas.
- Conectar las herramientas de WELLER.

Si el aparato estuviera averiado puede haber conductores activos desnudos o no funcionar el conductor protector.

- Las reparaciones deberán ser realizadas por especialistas formados por Weller.
- Si el cable de conexión de la herramienta eléctrica estuviera dañado deberá sustituirlo por un cable de conexión especial que podrá adquirir a través del servicio técnico.

**Protéjase de las descargas eléctricas.** En los soldadores antiestáticos la empuñadura es conductora de la electricidad.

- Evite el contacto con piezas conectadas a masa o toma de tierra, p. ej. con tubos, radiadores, placas eléctricas de cocina o frigoríficos.
- No utilice el soldador en ambientes húmedos o mojados.
- No trabaje con piezas que estén bajo tensión.

#### **⚠ ADVERTENCIA** Riesgo de quemaduras

Durante el funcionamiento de la unidad de control existe peligro de sufrir quemaduras con el soldador. Las herramientas de trabajo podrían permanecer calientes incluso mucho después de apagarlas.

- Cuando no use el soldador deposítelo siempre en el soporte de seguridad.
- Conectar el vacío y el aire caliente en los conectores previstos.
- No dirigir el soldador de aire caliente hacia personas u objetos combustibles.

### Guarde las herramientas de soldar en un lugar seguro.

Los aparatos y herramientas que no se usen deben almacenarse en un lugar seco, elevado o cerrado, fuera del alcance de los niños. Desconectar las herramientas de soldadura que no se usen para dejarlas sin tensión y sin presión.



**▲ ADVERTENCIA Peligro de quemaduras**

Si cubre el soldador o el soporte de seguridad existe peligro de incendio. No cubrir nunca ni el soldador ni el soporte de seguridad.

- No cubrir nunca ni el soldador ni el soporte de seguridad.
- No coloque nunca objetos, líquidos o gases inflamables cerca del soldador.

**El cable de la corriente eléctrica debe enchufarse únicamente en tomas de corriente (enchufe hembra) o en adaptadores homologados.** Compruebe si la tensión de red coincide con la indicada en la placa de características. Asegurarse que la máquina está desconectada antes de enchufarla.

**Utilice el cable únicamente para aquellos fines para los que ha sido previsto.** No sujetar nunca el aparato por el cable. No tire nunca del cable para desenchufar el enchufe de la toma de corriente. Proteja el cable del calor, de manchas de aceite y de cantos afilados..

**Preste atención.** Prestar atención a lo que se hace. Realizar el trabajo con sentido común. No utilice el soldador cuando esté desconcentrado.

**Evite posturas incorrectas.** La configuración del lugar de trabajo debe ser ergonómica. Evitar posturas incorrectas durante el trabajo, ya que dan lugar a lesiones.

**Utilice el soldador únicamente cuando esté en perfecto estado.** Los dispositivos de protección no deben ponerse fuera de servicio.

**Las averías y los defectos deben solucionarse inmediatamente.** Antes de cada uso del aparato o herramienta, debe comprobarse minuciosamente que los dispositivos de seguridad funcionan a la perfección y de la forma prevista. Comprobar que las piezas móviles funcionan perfectamente, que no se atascan y que no están dañadas. Para garantizar el correcto funcionamiento del aparato, todas las piezas deberán estar montadas correctamente y cumplir todos los requisitos.

**Usar la herramienta adecuada.** Utilizar solo accesorios o aparatos complementarios que estén incluidos en la lista de accesorios o que estén aprobados por el fabricante. Utilizar los accesorios o aparatos complementarios WELLER solamente en aparatos WELLER originales. El uso de otras herramientas y otros accesorios puede implicar el riesgo de sufrir lesiones.

**Asegurar la herramienta.** Utilizar dispositivos de sujeción para fijar la pieza de trabajo.

**Puesta en servicio del aparato****▲ ¡Atención!**

*Siga las instrucciones del manual de uso del aparato conectado.*

Asegurarse que la máquina está desconectada antes de enchufarla.

Una vez conectado el aparato el microprocesador realiza un auto- test y lee los parámetros guardados en la herramienta.



Compruebe si la tensión de red coincide con la indicada en la placa de características.

La temperatura de referencia y las temperaturas fijas están guardadas en el soldador. La temperatura real aumentará hasta alcanzar la temperatura de referencia (= el soldador se calienta).

**Desoldar**

Realice los trabajos de soldadura según el manual de uso del soldador conectado.

**Manipulación de las puntas de soldar**

- Aplicar un poco de estaño a la punta de soldar cuando la ponga en funcionamiento por primera vez. De esta forma podrá eliminar capas de óxido o impurezas en la punta de soldar que se hayan podido formar durante su almacenamiento.
- Cuando no vaya a usar el soldador o cuando lo coloque en el soporte asegurarse de que la punta esté bien estañada.
- No usar fundentes (pasta de soldar) agresivos.
- Asegurarse siempre de que la punta de soldar esté colocada correctamente.
- Ajustar la temperatura de trabajo más baja posible.
- Usar la punta de soldar de mayor tamaño posible para la aplicación deseada.  
Regla general: aprox. tan grande como el punto de soldadura.
- Asegurarse de que la transmisión térmica desde la punta de soldar a la zona de soldar sea lo más grande posible aplicando una buena capa de estaño a la punta de soldar.
- En fases de inactividad prolongadas desconectar el equipo soldador y usar la función Weller de reducción de temperatura en caso de inactividad.
- Aplicar estaño a la punta de soldar antes de guardar el soldador durante un espacio de tiempo prolongado.
- Aplicar el estaño directamente en el punto de soldadura, no en la punta de soldar.
- Cambiar las puntas de soldar con la herramienta correspondiente.
- No someter la punta de soldar a esfuerzos mecánicos.

**▲ ADVERTENCIA**

No está permitido aspirar líquidos ni gases inflamables.

El aparato deberá usarse siempre con los cartuchos filtrantes correctamente colocados.

Sustituir los cartuchos filtrantes que estén llenos.

Sólo está permitido usar este aparato a temperatura ambiente y en interiores. Proteger de la humedad y de la radiación directa del sol.

**Grupo de usuarios**

Debido a los diferentes tipos de riesgo y el potencial de riesgo algunas operaciones deberán ser realizadas exclusivamente por especialistas.

Operación	Grupo de usuarios
Parámetros para soldar	Especialista con formación técnica
Sustitución de piezas de recambio eléctricas	Electricista
Intervalos de mantenimiento	Especialista en seguridad
Manejo Cambio de filtro	Usuarios normales
Manejo Cambio de filtro Sustitución de piezas de recambio eléctricas	Personas en periodo de formación bajo la supervisión y dirección de una persona experimentada

**Cuidado y mantenimiento****▲ ADVERTENCIA**

Antes de realizar cualquier trabajo en la máquina, desenchufarla de la alimentación eléctrica. Dejar que se enfríe el aparato.

Si estuviera sucio, limpiar el panel de control con un paño adecuado.

Cerrar las interfaces no utilizadas con sus tapas.

Comprobar periódicamente todos los cables y mangueras conectados. Retirar las herramientas eléctricas defectuosas inmediatamente para que no se sigan utilizando.

**Cambio de filtro**

Comprobar periódicamente si el filtro principal de vacío está sucio y en caso necesario sustituirlo.

*Desear los filtros sucios como residuos especiales. Elimine los componentes y filtros cambiados en el aparato, así como aparatos en desuso, siguiendo la normativa vigente en su país. Usar un equipamiento de protección adecuado.*

**Advertencia**

Si se trabaja sin filtro, puede dañar la bomba de vacío.

- ¡Antes de comenzar con los trabajos de soldadura se debe controlar si hay un filtro principal insertado!

**Las reparaciones deberán ser realizadas por especialistas formados por Weller.**

Use sólo piezas de recambio originales.

**Garantía**

Los derechos de reclamación por defectos del comprador prescriben un año después de la compra. Sólo válido para los derechos del comprador según el art. §§ 478, 479 BGB (código civil alemán).

Únicamente nos responsabilizamos de los derechos de garantía cuando la garantía de compra y vida útil del aparato haya sido entregada por nosotros por escrito y utilizando el término „Garantía“.

La garantía quedará anulada en caso de manipulación inadecuada del aparato o cuando sea utilizado por operarios no cualificados.

Para más información visite nuestra web:

[www.weller-tools.com](http://www.weller-tools.com).

**Símbolos**

¡Atención!



¡Advertencia! Riesgo de quemaduras!



¡Leer el manual de instrucciones!



Antes de realizar cualquier trabajo con el aparato retirar el enchufe de conexión de la toma de corriente eléctrica.







Puesto de trabajo y producto fabricado de conformidad con las normas ESD Design



Equipotencial



Desoldar

	Aire caliente
	Marcado CE
	Marcado de conformidad británico
	Protección
	Transformador de seguridad



Actualización del firmware



**Eliminación de residuos**

¡No deseche los aparatos eléctricos junto con los residuos domésticos! De conformidad con la Directiva Europea 2012/19/EU sobre residuos de aparatos eléctricos y electrónicos y su aplicación de acuerdo con la legislación nacional, las herramientas eléctricas cuya vida útil haya llegado a su fin se deberán recoger por separado y trasladar a una planta de reciclaje que cumpla con las exigencias ecológicas.

**Mensajes de error y su reparación**

Mensaje/Sintoma	Causa posible	Reparación
No hay vacío en la herramienta de desoldar	<ul style="list-style-type: none"> <li>Vacío no conectado</li> <li>Boquilla de desoldar atascada</li> <li>Bomba averiada</li> </ul>	<ul style="list-style-type: none"> <li>Conectar el tubo flexible de aspiración en la toma de vacío</li> <li>Limpiar la boquilla de desoldar con una herramienta de limpieza</li> </ul>
No hay suficiente vacío en la herramienta de desoldar	<ul style="list-style-type: none"> <li>El cartucho filtrante de la herramienta de desoldar está lleno</li> <li>Filtro principal lleno</li> </ul>	<ul style="list-style-type: none"> <li>Cambiar el cartucho filtrante de la herramienta de desoldar</li> <li>Cambiar el cartucho del filtro principal de la estación de soldar</li> </ul>
no hay aire en el soldador de aire caliente	<ul style="list-style-type: none"> <li>Manguera de aire no conectada</li> <li>Filtro principal lleno</li> </ul>	<ul style="list-style-type: none"> <li>Conectar la manguera de aire o verificarla</li> <li>Cambiar el filtro principal de la estación de soldar</li> </ul>

**Datos Técnicos**

	WXair
Dimensiones L x An x Al	197 mm x 153 mm x 86 mm 7,75 inch x 6,02 inch x 3,38 inch
Peso aproximadamente	1,4 kg
Tensión de red	100-240 V AC 50/60 Hz;
Consumo de potencia	70 W
Clase de protección	I, caja antiestática
Protección	T4A
máx. Vacío	70 kPA
Caudal máx.	18 l/min
Temperatura ambiente	10 - 40°C

¡Reservado el derecho a realizar modificaciones técnicas!



Lisez entièrement ce manuel ainsi que les consignes de sécurité avant la mise en service et avant de travailler avec l'appareil.

Dans le cas du non-respect des consignes de sécurité, il y a danger pour le corps et danger de mort.

Conserver le présent manuel de telle manière qu'il soit accessible à tous les utilisateurs. Veuillez considérer les modes d'emploi respectifs des appareils raccordés.

### Utilisation Conforme Aux Prescriptions

Unité d'alimentation pour outils de soudage WX WELLER. Utilisez la station de soudage / station de dessoudage / station à air chaud uniquement conformément au but indiqué dans le mode d'emploi, pour le soudage et le dessoudage dans les conditions indiquées ici.

### Consignes de sécurité

Pour des raisons de sécurité, les enfants et jeunes de moins de 16 ans ainsi que les personnes qui ne connaissent pas bien ce mode d'emploi, ne doivent pas utiliser l'outil. Les enfants doivent être surveillés afin de garantir qu'ils ne jouent pas avec l'appareil.

L'appareil peut être utilisé par des enfants à partir de 8 ans et par des personnes ayant des capacités physiques, sensorielles ou mentales restreintes ou ayant un manque d'expérience et / ou de connaissances s'ils sont sous surveillance ou ont été informés de la manipulation sûre de l'appareil et ont compris les dangers qui en résultent. Les enfants ne doivent pas jouer avec L'appareil.

Le nettoyage et la maintenance ne doivent pas être effectués par des enfants sans surveillance.

**Maintenez toute personne à l'écart du poste de travail.**

La présence d'enfants et de personnes non autorisées dans la zone de travail est interdite. Ne laissez personne s'approcher de l'outil ni toucher le câble.

### ⚠ AVERTISSEMENT Choc électrique

**Un raccordement incorrect du bloc de contrôle expose l'utilisateur à un danger de blessures par choc électrique et peut conduire à l'endommagement de l'appareil.**

- Lisez attentivement les consignes de sécurité ci-jointes, les consignes de sécurité de votre mode d'emploi ainsi que le manuel de votre bloc de contrôle avant la mise en service du bloc de contrôle et respectez les mesures de sécurité qui y sont indiquées !
- Raccordez uniquement les outils de WELLER.

**Un appareil défectueux peut présenter des conducteurs actifs mis à nu ou le conducteur de protection est sans fonction.**

- Seules les personnes formées par Weller sont autorisées à effectuer les réparations.
- Si le câble de raccordement de l'appareil électrique est endommagé, il doit être remplacé par un câble de raccordement spécialement conçu et disponible via l'organisation du service après-vente.

**Protégez-vous contre les décharges électriques.** La poignée des outils de soudage du modèle antistatique est conductrice.

- Évitez tout contact corporel avec des pièces mises à la terre, par ex. tuyaux, éléments de chauffage, fours ou réfrigérateurs.
- N'utilisez pas l'outil de soudage dans un milieu humide.
- Ne travaillez pas sur des pièces sous tension.

### ⚠ AVERTISSEMENT Risque de brûlures

**Si le bloc de contrôle est activé, il y a des risques de brûlure au niveau de l'outil de dessoudage. Une fois désactivés, les outils peuvent rester chauds un certain temps.**

- En cas de non utilisation de l'outil de soudage, toujours le poser dans la plaque repose-outil de sécurité.
- Raccordez le vide et l'air chaud uniquement aux raccords prévus à cet effet.
- Ne pas diriger le fer à air chaud sur des personnes ou des objets inflammables.

**Conservez votre outil de soudage dans un endroit sûr.**

Les outils et appareils non utilisés doivent être rangés dans un endroit sec, fermé ou en hauteur, hors de portée des enfants. Mettez les outils de soudage non utilisés hors tension et hors pression.

**▲ AVERTISSEMENT** Risque d'incendie

**Couvrir l'appareil de soudage ou le support de sécurité risque de provoquer un incendie. Toujours laisser l'appareil de soudage et le support de sécurité à l'air libre.**

- Laissez toujours l'appareil de soudage et le support de sécurité à l'air libre.
- Ne placez aucun objet inflammable, liquides ou gaz à proximité de l'outil de soudage chaud.

**Le câble secteur ne doit être branché que sur une prise de courant ou un adaptateur agréé.** Vérifiez que la tension secteur est compatible avec les informations consignées sur la plaque du modèle. Ne relier l'appareil à la prise de courant que lorsqu'il est débranché.

**N'utilisez pas le câble à des fins pour lesquelles il n'est pas prévu.** Ne prenez jamais l'outil par le câble. N'utilisez pas le câble pour retirer la fiche de la prise de courant. Protégez le câble de la chaleur, de l'huile et des arêtes vives..

**Soyez attentifs.** Veillez à ce que vous faites. Abordez le travail avec sérieux. N'utilisez pas l'outil de soudage si vous n'êtes pas concentré.

**Évitez de vous tenir de façon anormale.** Organisez correctement l'ergonomie de votre poste de travail. Évitez toute mauvaise position qui entraînerait des défauts de posture.

**L'outil de soudage ne doit être mis en service que dans un état technique parfait.** Ne désactivez jamais les équipements de protection.

**Les défauts et dérangements doivent être éliminés immédiatement.** Avant toute utilisation de l'outil / appareil, inspectez avec soin le fonctionnement correct et conforme des équipements de protection. Assurez-vous que les pièces en mouvement fonctionnent correctement et ne se coincent pas et que toutes les pièces sont en bon état. Toutes les pièces doivent être montées correctement et toutes les conditions remplies afin de pouvoir garantir le fonctionnement impeccable de l'outil.

**Servez-vous d'un outil adapté.** Utilisez uniquement des accessoires ou outils auxiliaires indiqués dans la liste d'accessoires ou certifiés par le fabricant. Utilisez les accessoires ou outils auxiliaires WELLER uniquement sur des appareils WELLER d'origine. L'utilisation d'autres outils ou accessoires peut entraîner un risque de blessure.

**Fixez l'outil.** Utilisez des dispositifs de fixation pour maintenir l'outil.

**Mise en service de l'appareil****▲ Attention !**

*Veillez considérer les modes d'emploi respectifs des appareils raccordés.*

Ne relier l'appareil à la prise de courant que lorsqu'il est débranché.

Après la mise en marche de l'appareil, le microprocesseur exécute un autotest et lit les valeurs de paramètre enregistrées dans l'outil.



Vérifiez que la tension secteur est compatible avec les informations consignées sur la plaque du modèle.

La température de consigne et les températures fixes sont enregistrées sur l'outil. La valeur réelle de température croît jusqu'à la température de consigne (= l'outil de soudage est chauffé).

**Dessoudage**

Effectuer les travaux de soudage conformément au mode d'emploi de votre outil de soudage raccordé.

**Traitement des pannes**

- Lors de la première mise en température, étamer la panne pour supprimer les couches d'oxyde et les impuretés dues au stockage.
- Au cours des pauses de soudage et avant de reposer le fer à souder, toujours s'assurer que la panne est bien étamée.
- Ne pas utiliser de flux trop agressif.
- Toujours s'assurer que la panne est bien fixée.
- Choisir une température de travail aussi basse que possible.
- Choisir la forme de panne la plus grande possible pour l'application  
Règle de base : env. aussi grande que la soudure à réaliser.
- Garantir un transfert de chaleur à grande surface entre la panne et le point de soudage en étamant correctement la panne.
- Éteindre le système de soudage en cas de longues pauses de travail ou utiliser la fonction Weller de réduction de température en cas de non utilisation.
- Enduire la panne de matériau d'apport de soudage avant de déposer le fer à souder pendant une période prolongée.
- Déposer directement la soudure sur le point de soudage et non sur la panne.
- Changer de panne à l'aide de l'outil prévu à cet effet.
- Ne pas user de force mécanique sur la panne.

**▲ AVERTISSEMENT**

Des liquides ou des gaz combustibles ne doivent pas être aspirés.

L'outil ne doit fonctionner qu'avec les cartouches de filtre prévues à cet effet et correctement insérées.

Remplacez les cartouches de filtre pleines.

Cet appareil peut uniquement être utilisé à la température ambiante et dans des pièces fermées. Protégez de l'humidité et des rayons directs du soleil.

## Groupes d'utilisateurs

En raison des risques et dangers d'importance différente, seuls des spécialistes formés sont autorisés à exécuter certaines étapes de travail.

Étape de travail	Groupes d'utilisateurs
Spécifications des paramètres de soudage	Spécialiste avec formation technique
Remplacement de pièces de rechange électriques	Électricien
Spécifications des intervalles de maintenance	Spécialiste de la sécurité
Commande Remplacement du filtre	Non-spécialistes
Commande Remplacement du filtre Remplacement de pièces de rechange électriques	Apprentis techniques sous l'égide et la surveillance d'un spécialiste qualifié

## Entretien et maintenance

### ⚠ AVERTISSEMENT

**Toujours extraire la fiche hors de la prise de courant avant d'intervenir sur l'appareil. Laisser refroidir l'outil.**

En cas de souillure, nettoyer le panneau de commande à l'aide d'un chiffon approprié.

Obturer les interfaces inutilisées avec des capuchons obturateurs.

Contrôlez régulièrement tous les câbles et tuyaux. Retirez tout outil électrique endommagé afin d'empêcher son utilisation.

### Remplacement du filtre

Contrôler régulièrement l'état d'encrassement du filtre principal „VACUUM“ et le remplacer si nécessaire.

*Des filtres colmatés doivent être traités comme déchets spéciaux. Éliminez les pièces de l'appareil remplacées, les filtres ou les vieux appareils selon les consignes en vigueur dans votre pays. Portez un équipement de protection approprié.*

### Avertissement

Destruction de l'unité de vide en cas de fonctionnement sans filtre.

- Avant de commencer les travaux de soudure, contrôlez si le filtre principal est monté !

**Seules les personnes formées par Weller sont autorisées à effectuer les réparations.**



N'utiliser que des pièces de rechange d'origine.

## Garantie

Les réclamations pour vices de fabrication expirent 12 mois après la livraison. Ceci ne s'applique pas aux droits de recours de l'acquéreur d'après le §§ 478, 479 du code civil allemand.

La garantie que nous accordons n'est valable que dans la mesure où la garantie de qualité ou de solidité a fait l'objet d'une confirmation écrite par nos soins et moyennant l'emploi du terme „Garantie“.

La garantie perd toute sa validité en cas d'utilisation non conforme et de manipulations quelconques de la part d'un personnel non qualifié.

Pour plus d'informations, consulter [www.weller-tools.com](http://www.weller-tools.com).

## Symboles



Attention !



Avertissement ! Risque de brûlures!



Lire la notice d'utilisation !



Avant de réaliser tous travaux sur l'appareil, débrancher toujours la prise.



Design et poste de travail conformes ESD



Compensation de potentiel



Dessoudage



Air chaud



Signe CE



Marque de conformité britannique



Protection



Transformateur de sécurité



Mise à jour du microprogramme



### Élimination des déchets

Ne pas jeter les appareils électriques dans les ordures ménagères Conformément à la directive européenne 2012/19/EU relative aux déchets d'équipements électriques ou électroniques (DEEE), et à sa transposition dans la législation nationale, les appareils électriques doivent être collectés à part et être soumis à un recyclage respectueux de l'environnement.

### Messages d'erreur et élimination des défauts

Message / symptôme	Cause possible	Remède
Pas de vide au niveau de l'outil à dessouder	<ul style="list-style-type: none"> <li>• Vide non raccordé</li> <li>• Buse de dessoudage bouchée</li> <li>• Pompe défectueuse</li> </ul>	<ul style="list-style-type: none"> <li>• Raccorder le flexible de vide au raccord de vide</li> <li>• Nettoyer la buse de dessoudage à l'aide de l'outil de nettoyage</li> </ul>
Vide insuffisant au niveau de l'outil à dessouder	<ul style="list-style-type: none"> <li>• Cartouche de filtre de l'outil à dessouder pleine</li> <li>• Filtre principal plein</li> </ul>	<ul style="list-style-type: none"> <li>• Remplacer la cartouche de filtre de l'outil à dessouder</li> <li>• Remplacer le filtre principal de la station de soudage</li> </ul>
pas d'air au niveau du fer à air chaud	<ul style="list-style-type: none"> <li>• Flexible à air pas raccordé</li> <li>• Filtre principal plein</li> </ul>	<ul style="list-style-type: none"> <li>• Raccordez ou vérifiez le tuyau d'air</li> <li>• Remplacez le filtre principal de la station de soudage</li> </ul>

### Caractéristiques Techniques

	WXair
Dimensions L x l x H	197 mm x 153 mm x 86 mm 7,75 inch x 6,02 inch x 3,38 inch
Poids Env.	1,4 kg
Tension de réseau	100-240 V AC 50/60 Hz;
Puissance absorbée	70 W
Classe de protection	I, boîtier antistatique
Protection	T4A
max. Dépression	70 kPA
Volume refoulé max.	18 l/min
Température ambiante	10 - 40°C

Sous réserve de modifications techniques !



**Prima di mettere in funzione l'apparecchio e di utilizzarlo si prega di leggere attentamente le istruzioni per l'uso e le avvertenze sulla sicurezza.**

La mancata osservanza delle norme di sicurezza può causare pericolo per la vita e la salute.

Conservare le presenti istruzioni in modo che siano accessibili a tutti gli utenti. Attenersi alle istruzioni per l'uso degli apparecchi collegati.

### Utilizzo Conforme

Unità di alimentazione per utensili di saldatura WELLER WX. Utilizzate le stazioni saldanti/ dissaldanti, stazioni aria calda esclusivamente per gli scopi indicati nelle istruzioni per l'uso, per saldare e dissaldare nelle condizioni indicate.

### Avvertenze per la sicurezza

Per ragioni di sicurezza, l'utilizzo dell'apparecchio non è consentito ai bambini, ai ragazzi di età inferiore ai 16 anni ed alle persone che non abbiano familiarità con le presenti istruzioni per l'uso. Sorvegliare i bambini per accertarsi che non giochino con l'apparato.

L'apparecchio pu essere utilizzato da bambini di età pari o superiore a 8 anni e da persone con ridotte facoltà fisiche, sensoriali o mentali non-ché da persone prive di sufficiente esperienza e/o conoscenza dello stesso se sorvegliate o istruite in merito all'utilizzo sicuro dell'apparecchio e consapevoli degli eventuali rischi derivanti da un utilizzo Improprio. I bambini non devono giocare con L'apparecchio.

Le operazioni di pulizia e di manutenzione non devono essere effettuate dai bambini senza la supervisione di un adulto.

Ogni persona estranea deve rimanere lontana dalla postazione di lavoro.

Non è consentita la permanenza di bambini e persone non autorizzate nell'area di lavoro. Assicurarsi che nessun'altra persona tocchi il saldatore o il cavo.

#### **▲ AVVISO** Rischio di folgorazione

**Un eventuale collegamento errato della centralina comporta rischio di lesioni a seguito di folgorazione e può danneggiare l'apparecchio.**

- Leggere tutte le avvertenze per la sicurezza allegate, le avvertenze per la sicurezza delle presenti istruzioni per l'uso, nonché le istruzioni della centralina di comando prima di procedere alla messa in funzione dell'apparecchio e rispettare le misure precauzionali riportate in queste documentazioni.

- Collegare esclusivamente utensili WELLER.

**Se l'apparecchio è difettoso, è possibile che vi siano conduttori attivi scoperti, o che il conduttore di protezione non funzioni.**

- Le riparazioni andranno effettuate da personale appositamente formato da Weller.
- Se la linea di collegamento dell'elettrotensile è danneggiata, essa andrà sostituita da un'apposita linea di collegamento, disponibile presso il Servizio Assistenza Clienti.

**Prevenire il rischio di scariche elettriche.** L'impugnatura dei saldatori nella versione antistatica è conduttivo.

- Evitare di entrare in contatto con elementi collegati a massa, per es. tubi, radiatori, fornelli e frigoriferi.
- Non utilizzare il saldatore in ambienti umidi o bagnati.
- Non lavorare su pezzi sotto tensione.

#### **▲ AVVISO** Rischio di ustioni

**Con l'azionamento della centralina sussiste il pericolo di ustioni dovute all'utensile di saldatura. Gli utensili possono restare caldi anche molto tempo dopo lo spegnimento.**

- In caso di non utilizzo, l'utensile di saldatura deve essere sempre appoggiato sul supporto di sicurezza.
- Collegare vuoto ed aria calda esclusivamente agli appositi collegamenti.
- Non rivolgere mai lo stilo ad aria calda verso persone o oggetti infiammabili.

**Conservare il saldatore in un luogo sicuro.** Apparecchi e utensili inutilizzati andranno conservati in un luogo asciutto, in alto o al chiuso, fuori dalla portata dei bambini. Togliere tensione e pressione agli utensili di saldatura inutilizzati.



**▲ AVVISO** Rischio di incendio

**Coprire il saldatore, o il supporto di sicurezza, comporta rischio d'incendio. Mantenere sempre liberi il saldatore ed il supporto di sicurezza.**

- Mantenere sempre liberi il saldatore ed il supporto di sicurezza.
- Non avvicinare oggetti, liquidi o gas infiammabili al saldatore caldo.

**Il cavo di alimentazione deve essere inserito esclusivamente in prese elettriche o adattatori omologati.**

Verificare che la tensione di alimentazione corrisponda alle indicazioni sulla targhetta. Inserire la spina nella presa di corrente solo ad apparecchio spento

**Non utilizzare il cavo per scopi diversi da quelli per cui è stato concepito.** Non utilizzare in alcun caso il cavo per trasportare l'apparecchio. Non utilizzare il cavo per estrarre la spina dalla presa. Proteggere il cavo da calore, olio e oggetti acuminati..

**Usare molta cautela.** Prestare attenzione a ciò che si sta facendo. Lavorare con buonsenso. Non utilizzare il saldatore se non si è concentrati.

**Evitare una postura anomala.** Allestire il posto di lavoro in modo corretto dal punto di vista ergonomico. Quando si lavora evitare le cattive posture che possono causare danni posturali.

**Il saldatore deve essere utilizzato solo in condizioni di funzionamento perfette.** I dispositivi di protezione non devono essere disattivati.

**Eventuali guasti e difetti devono essere eliminati immediatamente.** Prima di ogni utilizzo dell'apparecchio/ utensile è necessario verificare il funzionamento ineccepibile e conforme dei dispositivi di sicurezza. Controllare se le parti mobili funzionano correttamente e non si inceppano o se sono danneggiate. Tutte le parti dovranno essere montate correttamente e adempiere a tutte le condizioni necessarie per un funzionamento a regola d'arte dell'apparecchio.

**Utilizzare il tipo di utensile appropriato.** Utilizzare solo accessori o apparecchi ausiliari riportati nell'elenco accessori o approvati dal produttore. Utilizzare accessori o apparecchi ausiliari WELLER solo con apparecchi originali WELLER. L'impiego di altri utensili o accessori può sottoporvi a un pericolo di lesioni.

**Mettere in sicurezza l'utensile.** Utilizzare dispositivi di fissaggio per tenere fermo il pezzo in lavorazione.

**Messa in funzione dell'apparecchio****▲ Attenzione!**

*Attenersi alle istruzioni per l'uso degli apparecchi collegati.*

Inserire la spina nella presa di corrente solo ad apparecchio spento

All'accensione dell'apparecchio il microprocessore esegue un'autodiagnosi e rileva i valori dei parametri memorizzati nell'utensile.



Verificare che la tensione di alimentazione corrisponda alle indicazioni sulla targhetta.

La temperatura nominale e le temperature fisse sono memorizzate nell'utensile. Il valore reale di temperatura aumenterà sino alla temperatura nominale (= fase di riscaldamento dell'utensile di saldatura).

**Dissaldare**

Eseguire i lavori di saldatura secondo le istruzioni per l'uso dell'utensile di saldatura collegato alla macchina.

**Trattamento delle punte saldanti**

- Al primo riscaldamento umettare la punta saldante selettiva e stagnabile con lega saldante. In questo modo si rimuoveranno gli strati di ossidazione dovuti alla conservazione ed altre impurità della punta saldante.
- Durante le pause di lavoro e prima di riporre il saldatore, accertarsi sempre che la punta saldante sia ben stagnata.
- Non utilizzare fondenti eccessivamente aggressivi.
- Accertarsi sempre che la punta saldante sia correttamente in posizione.
- Selezionare la temperatura di lavoro più bassa possibile.
- Scegliere per l'applicazione la punta saldante con la forma più grande possibile  
Regola empirica: approssimativamente grande quanto il pad di saldatura.
- Stagnando accuratamente la punta saldante, per il passaggio di calore tra la punta saldante e il punto da saldare, assicurare la presenza di una superficie più ampia possibile.
- Disattivare il sistema di saldatura durante le pause di lavoro prolungate oppure utilizzare la funzione Weller per l'abbassamento della temperatura in caso di non utilizzo dell'utensile.
- Se si prevede di deporre il saldatore per un periodo prolungato, umettare la punta con lega saldante.
- Applicare la lega per saldatura direttamente sul punto da saldare, non sulla punta saldante.
- Cambiate le punte saldanti con l'apposita strumentazione.

- Non esercitare alcuna forza meccanica sulla punta saldante.

### **AVVISO**

Non è consentito aspirare gas infiammabili o liquidi. L'apparecchio potrà essere utilizzato soltanto con le apposite cartucce filtranti inserite. Sostituire le cartucce filtranti piene.

Il presente apparecchio andrà utilizzato esclusivamente a temperatura ambiente ed in ambienti interni. Proteggere dall'umidità e dall'irradiazione solare diretta.

### Gruppi utenti

Dati i diversi livelli di rischi e potenziali pericoli, alcune fasi operative sono riservate a personale specializzato ed appositamente istruito.

Fase operativa	Gruppi utenti
Impostazione dei parametri di saldatura	Personale specializzato in possesso di formazione tecnica
Sostituzione di parti elettriche di ricambio	Elettricista
Impostazione degli intervalli di manutenzione	Addetto alla sicurezza
Utilizzo Sostituzione del filtro	Non occorre preparazione specifica
Utilizzo Sostituzione del filtro Sostituzione di parti elettriche di ricambio	Tecnici apprendisti, sotto la guida e la supervisione di un tecnico specializzato in possesso di preparazione specifica

### Cura e manutenzione

#### **AVVISO**

**Prima di effettuare qualsiasi lavoro sull'apparecchio, estrarre la spina dalla presa di corrente. Lasciar raffreddare l'apparecchio.**

Pulire il pannello di comando dalle eventuali impurità con un panno detergente idoneo.

Chiudere le interfacce inutilizzate con calotte.

Controllare a intervalli regolari tutti i cavi e tubi flessibili collegati. Rimuovere immediatamente gli elettrotensili difettosi da ogni ulteriore utilizzo.

#### Sostituzione del filtro

Controllare regolarmente il livello di contaminazione del filtro principale del vuoto ed all'occorrenza sostituirlo.

*I filtri sporchi devono essere trattati come rifiuti speciali. Provvedere allo smaltimento della parti dell'apparecchio sostituite, dei filtri o delle vecchie apparecchiature nel rispetto*

*delle normative vigenti nel proprio Paese. Indossare equipaggiamento protettivo di tipo adatto.*

#### Avviso

Il funzionamento dell'apparecchio senza filtro può causare danni irreparabili all'unità per vuoto.

- Prima di procedere con i lavori di brasatura, controllare che il filtro principale sia effettivamente inserito!

**Le riparazioni andranno effettuate da personale appositamente formato da Weller.**



Utilizzare soltanto pezzi di ricambio originali.

### Garanzia

I diritti di reclamo dell'acquirente per eventuali difetti decadono dopo un anno dalla consegna. Tale condizione non si applica ai diritti di recesso dell'acquirente secondo §§ 478, 479 BGB.

Il produttore risponde della garanzia fornita solo se la garanzia di qualità e di durata è stata fornita dal produttore per iscritto e con l'impiego del termine „Garanzia“.

La garanzia decadrà in caso di utilizzo non conforme o qualora persone non qualificate abbiano effettuato interventi.

Per ulteriori informazioni:  
[www.weller-tools.com](http://www.weller-tools.com).

### Simboli



Attenzione!



Avviso! Rischio di ustioni!



Leggere le Istruzioni d'uso.



Prima di effettuare qualsiasi intervento sull'apparecchio, estrarre sempre il connettore dalla presa.







Concezione e postazione di lavoro a norma ESD



Compensazione di potenziale



Dissaldare

	Aria calda
	Contrassegno CE
	Marchio di conformità britannico
	Protezione
	Trasformatore di sicurezza



Aggiornamento firmware



### Smaltimento

Non gettare le apparecchiature elettriche tra i rifiuti domestici. Secondo la Direttiva Europea 2012/19/EU sui rifiuti di apparecchiature elettriche ed elettroniche e la sua attuazione in conformità alle norme nazionali, le apparecchiature elettriche esauste devono essere accolte separatamente, al fine di essere reimpiegate in modo eco-compatibile.

## Messaggi d'errore e problemi

Messaggio/Sintomo	Possibile causa	Misure correttive
Assenza di vuoto nell'utensile dissaldante	<ul style="list-style-type: none"> <li>Vuoto non collegato</li> <li>Ugello per dissaldare occluso</li> <li>Pompa difettosa</li> </ul>	<ul style="list-style-type: none"> <li>Allacciare il flessibile per vuoto al collegamento per vuoto</li> <li>Eeguire la manutenzione dell'ugello per dissaldare con l'ausilio di un attrezzo per la pulizia</li> </ul>
Vuoto insufficiente nell'utensile dissaldante	<ul style="list-style-type: none"> <li>Cartuccia filtrante nell'utensile dissaldante piena</li> <li>Filtro principale pieno</li> </ul>	<ul style="list-style-type: none"> <li>Sostituire la cartuccia filtrante nell'utensile dissaldante</li> <li>Sostituire l'inserto filtro principale della stazione di saldatura</li> </ul>
Nessuna presenza di aria al pistone aria calda	<ul style="list-style-type: none"> <li>Tubo aria non collegato</li> <li>Filtro principale pieno</li> </ul>	<ul style="list-style-type: none"> <li>Collegare o controllare il tubo flessibile aria</li> <li>Sostituire l'elemento filtro principale della stazione di saldatura</li> </ul>

## Dati Tecnici

	WXair
Dimensioni L x P x H	197 mm x 153 mm x 86 mm 7,75 inch x 6,02 inch x 3,38 inch
Peso	1,4 kg
Tensione di rete	100-240 V AC 50/60 Hz;
Potenza assorbita	70 W
Classe di protezione	I, scatola antistatica
Protezione	T4A
max. Depressione	70 kPA
Portata max.	18 l/min
Temperatura ambiente	10 - 40°C

Con riserva di modifiche tecniche.



**Antes da colocação em funcionamento e as instruções de segurança antes de trabalhar com o aparelho, leia o presente manual na íntegra.**

Caso não se respeitem as normas de segurança corre-se risco de vida.

Guarde este manual de modo a estar acessível para todos os utilizadores. Observe os manuais de instruções dos aparelhos conectados.

### Utilização Autorizada

Unidade de alimentação para ferramentas de solda WX da WELLER. Utilize a estação de soldagem / estação de des-soldagem / estação de ar quente exclusivamente de acordo com a finalidade indicada no manual de instruções, para soldagem e dessoldagem, sob as condições aqui indicadas.

### Indicações de segurança

Por razões de segurança, a utilização deste aparelho é proibida a crianças e jovens com idade inferior a 16 anos, bem como a pessoas não familiarizadas com o presente manual de instruções. Crianças deverão ser supervisionadas para assegurar que não brinquem com o aparelho.

Este aparelho não pode ser utilizado por crianças a partir dos 8 anos e pessoas com capacidades físicas, sensoriais ou mentais reduzidas ou que não disponham de experiência suficiente, excepto sob vigilância ou sob instruções específicas de utilização segura do aparelho, e desde que entendam os perigos resultantes da mesma. Não deixe que crianças brinquem com o Aparelho.

Não permita a limpeza e manutenção do aparelho pelo utilizador a crianças sem Vigilância.

Mantenha as demais pessoas longe do seu local de trabalho.

Não é permitida a permanência de crianças e pessoas não autorizadas na área de trabalho. Não deixe que outras pessoas toquem a ferramenta de soldar ou o cabo.

#### **⚠ AVISO** Choque eléctrico

**Através da ligação incorrecta do aparelho de comando surge o perigo de ferimento por choque eléctrico e o aparelho pode ficar danificado.**

- Leia todas as indicações de segurança em anexo, as indicações de segurança deste manual de instruções e as instruções do seu aparelho de comando antes de colocar o aparelho de comando em funcionamento e respeite as medidas de precaução aí indicadas!
- Conecte exclusivamente ferramentas da WELLER.

**Em caso de um aparelho defeituoso, os fios condutores podem ficar sem protecção ou o condutor de protecção pode não funcionar.**

- As reparações têm de ser efectuadas pelo pessoal formado pela Weller.
- Caso o cabo de ligação da ferramenta eléctrica estiver danificada, tem de ser substituído por um cabo de ligação especialmente confeccionado, disponível através da organização de assistência técnica.

**Proteja-se contra choque eléctrico.** Nas ferramentas de soldar tipo anti-estático, o punho é condutor.

- Evite o contacto corporal com componentes ligados à terra, p. ex. tubos, radiadores de aquecimento, fogões e frigoríficos.
- Não utilize a ferramenta de soldar num ambiente húmido ou molhado.
- Não trabalhe em peças sob tensão.

#### **⚠ AVISO** Risco de queimaduras

**Ao utilizar o aparelho de comando existe o perigo de queimaduras na ferramenta de soldar. Após desligadas, as ferramentas podem estar quentes durante um período prolongado.**

- Em caso da não utilização, pouse a ferramenta de solda sempre no descanso de segurança.
- Ligue o vácuo e o ar quente apenas nas ligações previstas para o efeito.
- Não dirigir o dispositivo de ar quente para pessoas ou objectos inflamáveis.

**Guarde a sua ferramenta de soldar de modo seguro.** Os aparelhos e ferramentas não utilizados devem ser colocados num local seco, alto ou fechado à chave, fora do alcance das crianças. Comute as ferramentas de soldagem não usadas para o estado isento de tensão e de pressão.

**▲ AVISO** Perigo de incêndio

**Se cobrir o aparelho de solda ou o descanso de segurança, isso representa um perigo de incêndio. Manter o aparelho de solda e o descanso de segurança sempre livres.**

- Manter o aparelho de solda e o descanso de segurança sempre livres.
- Não aproxime objectos, líquidos ou gases inflamáveis de uma ferramenta de soldar quente.

**O cabo de ligação à rede só pode ser introduzido nas tomadas de rede ou adaptadores autorizados para o efeito.** Verifique se a tensão de rede coincide com a indicação na placa de características. Ao ligar o aspirador à rede, o interruptor deve encontrar-se na posição de desligado.

**Não utilize o cabo para fins para os quais não está previsto.** Nunca transporte o aparelho pelo cabo. Não utilize o cabo para puxar a ficha da tomada. Proteja o cabo contra calor, óleo e arestas vivas..

**Esteja atento.** Tenha atenção com o que faz. Proceda com cuidado durante o trabalho. Não utilize a ferramenta de soldar se estiver desconcentrado.

**Evite posturas anormais do corpo.** Disponha o seu local de trabalho de modo ergonómico. Evite erros de postura durante o trabalho, os erros de postura causam danos de postura.

**A ferramenta de soldar só pode ser colocada em funcionamento caso se encontre num estado tecnicamente perfeito.** Os dispositivos de proteção não podem ser colocados fora de serviço.

**As falhas e defeitos têm que ser corrigidos de imediato.** Antes da utilização do aparelho/ferramenta é necessário verificar cuidadosamente os dispositivos de proteção quanto ao seu funcionamento perfeito e conforme os regulamentos. Verifique se as peças móveis funcionam de forma perfeita e que não estejam coladas ou se as peças estão danificadas. Todas as peças têm de estar montadas corretamente e satisfazer todas as condições, para garantir uma operação perfeita do aparelho.

**Utilize a ferramenta correta.** Utilize apenas os acessórios ou os aparelhos adicionais que estejam enumerados na lista de acessórios ou que foram autorizados pelo fabricante. Utilize os acessórios e aparelhos adicionais da WELLER apenas nos aparelhos originais da WELLER. A utilização de outras ferramentas e outros acessórios pode significar um perigo de lesões para si.

**Prenda a ferramenta.** Utilize dispositivos de fixação para prender a peça.

**Colocação do aparelho em serviço****▲ Atenção!**

*Observe os manuais de instruções dos aparelhos conectados.*

Ao ligar o aspirador à rede, o interruptor deve encontrar-se na posição de desligado.

Após ligar o aparelho, o microprocessador realiza um autoteste e lê os valores de parâmetro memorizados na ferramenta.



Verifique se a tensão de rede coincide com a indicação na placa de características.

A temperatura nominal e as temperaturas fixas encontram-se memorizadas na ferramenta. O valor real da temperatura sobe até à temperatura nominal (= ferramenta de soldar é aquecida).

**Dessoldar**

Efectue os trabalhos de soldadura segundo o manual de instruções da sua ferramenta de soldar ligada.

**Tratamento das pontas de solda**

- Aplicar solda no primeiro aquecimento à ponta de solda selectiva e que pode ser estanhada. Esta solda elimina as camadas de óxido criado durante a armazenagem e as impurezas da ponta de solda.
- Em caso de intervalos de solda e antes de pousar o ferro de soldar, tenha o cuidado que a ponta de solda esteja bem humedecida com estanho.
- Não utilize fundentes demasiado agressivos.
- Observe sempre o devido assento das pontas de solda.
- Selecciona uma temperatura de serviço o mais baixo possível .
- Selecciona para a aplicação a forma de ponta de solda maior possível  
Regra geral: cerca do tamanho da placa de solda
- Assegure que a transferência de calor entre a ponta de solda e o ponto de solda seja feito numa superfície grande, humedecendo bem a ponta de solda com estanho.
- Em caso de intervalos de inactividade prolongados, desligue o sistema de solda ou utilize a função Weller para a redução da temperatura durante a não utilização
- Humedece a ponta, antes de pousar o ferro de soldar no suporte durante um período mais longo.
- Aplique a solda directamente no ponto de solda, e não na ponta de solda.
- Substitua as pontas de soldar com a respectiva ferramenta.
- Nunca exerça força mecânica sobre a ponta de solda.

**AVISO**

Não devem ser aspirados gases e líquidos inflamáveis.

O aparelho pode ser operado exclusivamente com cartuchos de filtro correctamente inseridos e previstos para o efeito.

Substitua cartuchos de filtro cheios.

Este aparelho pode ser utilizado exclusivamente à temperatura ambiente e em espaços interiores. Proteger contra humidade e insolação directa.

**Grupos de utilizadores**

Devido a riscos e perigos potenciais de grandeza diferente, alguns passos de trabalho podem ser executados exclusivamente por profissionais formados.

Passo de trabalho	Grupos de utilizadores
Pré-definição dos parâmetros de soldar	Pessoal especializado com formação técnica
Substituição de peças sobressalentes eléctricos	Profissional de electrotecnicia
Pré-definição dos intervalos de manutenção	Profissional de segurança
Operar Troca do filtro	Pessoas leigas
Operar Troca do filtro Substituição de peças sobressalentes eléctricos	Formandos de cursos técnicos sob instrução e supervisão por parte de um profissional especializado

**Conservação e manutenção****AVISO**

Antes de efectuar qualquer intervenção no aspirador, desligá-lo da rede. Deixar arrefecer o aparelho.

Remover a sujidade no painel de comando com um pano de limpeza adequado.

Fechar interfaces que não estejam a ser utilizadas com capas de fecho.

Controle regularmente todos os cabos e manguerias ligadas. Deixar de utilizar imediatamente as ferramentas electrónicas defeituosas.

**Troca do filtro**

Controlar regularmente o filtro principal de vácuo quanto a sujeira e, se necessário, substituí-lo.

*Filtros obstruídos devem ser tratados como lixo especial. Elimine as peças do aparelho substituídas, o filtro ou os aparelhos antigos segundo os regulamentos em vigor no país. Utilize equipamento de protecção adequado*

**Aviso**

Destruição da unidade de vácuo devido a trabalhos sem filtro.

- Antes de iniciar os trabalhos de soldar, controle se o filtro principal está colocado!

**As reparações têm de ser efectuadas por pessoal formado pela Weller.**

Kasutada ainult WELLERi originaalvaruosi.

**Garantia**

Os direitos do comprador de reivindicação por falhas vencem um ano após a entrega. Isto não se aplica aos direitos de recurso do comprador segundo os artigos 478, 479 do código civil alemão.

Numa garantia por nós fornecida apenas assumimos a responsabilidade se a garantia de qualidade ou duração tiver sido fornecida por nós por escrito e com utilização do termo „Garantia“.

A garantia expira em caso de utilização inadequada e se tiverem sido feitas intervenções por pessoal não qualificado.

Informe-se em [www.weller-tools.com](http://www.weller-tools.com).

**Símbolos**

Atenção!



**Aviso! Risco de queimaduras!**



Leia o manual de instruções!



Antes de efectuar quaisquer trabalhos no aparelho, retire sempre a ficha da tomada.



Design adequado EPA e local de trabalho adequado EPA



Equilíbrio do potencial



Dessoldar



Ar quente



Marca CE



Marca de Conformidade Britânica



Fusível



Transformador de segurança



Atualização de firmware



**Eliminação**

Não deite ferramentas eléctricas no lixo doméstico! De acordo com a directiva europeia 2012/19/EU sobre ferramentas eléctricas e electrónicas usadas e a transposição para as leis nacionais, as ferramentas eléctricas usadas devem ser recolhidas em separado e encaminhadas a uma instalação de reciclagem dos materiais ecológica.

**Avisos de erro e eliminação de falhas**

Aviso/Sintoma	Causa possível	Medidas para a solução
Sem vácuo na ferramenta de dessoldagem	<ul style="list-style-type: none"> <li>Vácuo não ligado</li> <li>Bocal de dessoldagem entupido</li> <li>Bomba defeituosa</li> </ul>	<ul style="list-style-type: none"> <li>Ligar a mangueira de vácuo na ligação de vácuo</li> <li>Efectuar a manutenção do bocal de dessoldagem com a ferramenta de limpeza</li> </ul>
Vácuo insuficiente na ferramenta de dessoldagem	<ul style="list-style-type: none"> <li>Cartucho de filtro da ferramenta de dessoldagem está cheio</li> <li>Filtro principal cheio</li> </ul>	<ul style="list-style-type: none"> <li>Substituir o cartucho de filtro da ferramenta de dessoldagem</li> <li>Substituir o cartucho de filtragem principal da estação de solda</li> </ul>
sem ar no ferro de ar quente	<ul style="list-style-type: none"> <li>Tubo de ar não conectado</li> <li>Filtro principal cheio</li> </ul>	<ul style="list-style-type: none"> <li>Conectar ou verificar a mangueira de ar</li> <li>Trocar o cartucho de filtragem principal na estação de solda</li> </ul>

**Características Técnicas**

	WXair
Dimensões C x L x A	197 mm x 153 mm x 86 mm 7,75 inch x 6,02 inch x 3,38 inch
Peso	1,4 kg
Tensão de rede	100-240 V AC 50/60 Hz;
Consumo de potência	70 W
Classe de protecção	I, carcaça antistática
Fusível	T4A
máx. Vácuo parcial	70 kPA
Quantidade de transporte máx.ora	18 l/min
Temperatura ambiente	10 - 40°C

Reservado o direito a alterações técnicas!



Neem deze handleiding en de veiligheidsvoorschriften voor de ingebruikneming en voor u met het toestel begint te werken, volledig door.

Bij het niet naleven van de veiligheids- voorschriften dreigt gevaar voor l

Bewaar deze handleiding zodat ze voor alle gebruikers toegankelijk is. Neem de betreffende gebruiksaanwijzingen van de aangesloten toestellen in acht.

### Voorgeschreven Gebruik Van Het Systeem

Voedingseenheid voor WELLER WX-soldeergereedschappen. Gebruik het soldeerstation/soldeerruimstation/heteluchtstation uitsluitend conform de in de gebruiksaanwijzing beschreven bestemming voor het solderen en soldeerruimen onder de hier opgegeven voorwaarden.

### Veiligheidsinstructies

Om veiligheidsredenen mogen kinderen en jongeren onder 16 jaar alsook personen die niet met deze gebruiksaanwijzing vertrouwd zijn, het toestel niet gebruiken. Op kinderen dient toezicht te worden gehouden om te waarborgen dat ze niet met het apparaat spelen.

Dit apparaat kan worden gebruikt door kinderen vanaf 8 jaar en door personen met beperkte fysieke, sensorische of geestelijke vermogens of personen die gebrek aan kennis of ervaring hebben, wanneer zij onder toezicht staan of met het oog op een veilig gebruik volledig over de bediening van het apparaat zijn geïnformeerd en op de hoogte zijn van de gevaren die hieruit kunnen voortvloeien. Kinderen mogen niet met het apparaat Spelen.

Reiniging en onderhoud mogen niet worden uit-gevoerd door kinderen als zij niet onder toezicht

Houd andere personen uit de buurt van uw werkplek.

Het verblijf van kinderen en onbevoegde personen in het werkbereik is niet toegestaan. Laat andere personen het soldeergereedschap of de kabel niet aanraken.

#### **⚠ WAARSCHUWING** Elektrische schok

**Door het ondeskundig aansluiten van het regelapparaat bestaat verwondingsgevaar door elektrische schokken en kan het toestel beschadigd worden.**

- Neem de bijgeleverde veiligheidsvoorschriften, de veiligheidsvoorschriften van deze gebruiksaanwijzing alsook de handleiding van uw regelapparaat voor de ingebruikneming van het regelapparaat volledig door en neem de daarin omschreven voorzorgsmaatregelen in acht.
- Sluit alleen WELLER gereedschappen aan.

**Bij een defect toestel kunnen actieve draden vrijliggen of kan de aarddraad buiten werking zijn.**

- Reparaties moeten door personen uitgevoerd worden die door Weller zijn opgeleid.
- Is de aansluitleiding van het elektrische gereedschap beschadigd, dan moet deze door een speciaal voorbereide aansluitleiding vervangen worden die via de klantendienstorganisatie verkrijgbaar is.

**Bescherm u tegen elektrische schokken.** Bij antistatisch uitgevoerde soldeergereedschappen is de handgreep geleidend.

- Voorkom dat uw lichaam in aanraking komt met geaarde delen, b.v. buizen, verwarmingselementen, fornuizen en koelkasten.
- Gebruik het soldeergereedschap niet in een vochtige of natte omgeving.
- Werk niet aan onder spanning staande delen.

#### **⚠ WAARSCHUWING** Verbrandingsgevaar

**Bij het gebruik van het regelapparaat bestaat verbrandingsgevaar aan het soldeergereedschap. Gereedschappen kunnen na het uitschakelen nog langere tijd heet zijn.**

- Plaats het soldeergereedschap bij niet-gebruik altijd in de veiligheidshouder.
- Sluit vacuüm en perslucht alleen aan de daarvoor bestemde aansluitingen aan.
- Richt de heteluchtbout niet op personen of brandbare voorwerpen.

**Bewaar uw soldeergereedschap op een veilige plek.**

Ongebruikte toestellen en gereedschappen moeten op een droge, hoog gelegen of afgesloten plaats buiten het bereik van kinderen bewaard worden. Schakel ongebruikte soldeerwerktuigen spannings- en drukvrij.



**⚠ WAARSCHUWING Brandgevaar**

**Het bedekken van het soldeertoestel of de veiligheids- houder houdt altijd brandgevaar in. Soldeertoestel en veiligheidshouder altijd vrij houden.**

- Soldeertoestel en veiligheidshouder altijd vrij houden.
- Breng geen brandbare voorwerpen, vloeistoffen of gassen in de buurt van het hete soldeergereedschap.

**Het netsnoer mag enkel in de daarvoor bestemde netstopcontacten of adapters gestoken worden.**

Controleer of de netspanning met de spanning op het typeplaatje overeenkomt. Machine alleen uitgeschakeld aan de stekkerdoos aansluiten.

**Gebruik de kabel niet voor toepassingen waarvoor het niet bestemd is.** Draag het toestel nooit aan de kabel. Gebruik de kabel niet om de stekker uit het stopcontact te trekken. Bescherm de kabel tegen hitte, olie en scherpe randen..

**Wees aandachtig.** Let erop wat u doet. Ga met verstand aan het werk. Gebruik het soldeergereedschap niet als u niet geconcentreerd bent.

**Vermijd abnormale lichaamshouding.** Zorg voor een ergonomische werkplek. Vermijd houdingsfouten bij het werken, houdingsfouten veroorzaken houdingsschade.

**Het soldeergereedschap mag enkel in een technisch perfecte staat in gebruik genomen worden.** Veiligheidsinrichtingen mogen niet buiten bedrijf gesteld worden.

**Storingen en defecten moeten onmiddellijk verholpen worden.** Voor elk gebruik van het toestel/werktuig moeten veiligheidsinrichtingen zorgvuldig op hun perfecte en reglementaire werking onderzocht worden. Controleer of de bewegende delen perfect functioneren en niet klemmen en of delen beschadigd zijn. Alle delen moeten juist gemonteerd zijn en aan alle voorwaarden voldoen om het perfecte gebruik van het toestel te garanderen.

**Gebruik het juiste werktuig.** Gebruik alleen toebehoren of hulptoestellen die in de toebehorenlijst vermeld of door de fabrikant vrijgegeven zijn. Gebruik WELLER toebehoren of hulptoestellen alleen aan originele WELLER-toestellen. Het gebruik van andere werktuigen en ander toebehoren kan verwondingsgevaar voor u betekenen.

**Beveilig het werktuig.** Gebruik spaninrichtingen om het werkstuk vast te houden.

**Toestel in gebruik nemen**

**⚠ Attentie!**

*Neem de betreffende gebruiksaanwijzingen van de aangesloten toestellen in acht.*

Machine alleen uitgeschakeld aan de stekkerdoos aansluiten.

Na het inschakelen van het toestel voert de microprocessor een zelftest uit en leest de in het gereedschap opgeslagen parameterwaarden uit.



Controleer of de netspanning met de spanning op het typeplaatje overeenkomt.

Gewenste temperatuur en vaste temperaturen zijn op het gereedschap opgeslagen. Werkelijke temperatuurwaarde stijgt tot de gewenste temperatuur (= soldeergereedschap wordt opgewarmd).

**Soldeerruimen**

Voer de soldeerwerkzaamheden conform de gebruiksaanwijzing van uw aangesloten soldeergereedschap uit.

**Behandeling van de soldeerpunten**

- Bij het eerste opwarmen de selectieve en vertinbare soldeerpunt met soldeersel nat maken. Dit verwijderd oxidelagen en onreinheden aan de soldeerpunt.
- Bij soldeerpauses en voor het afleggen van de soldeerbout er altijd op letten dat de soldeerpunt goed vertind is.
- Geen te agressieve vloeimiddelen gebruiken.
- Controleer altijd of de soldeerpunten goed vast zitten.
- Stel de werktemperatuur zo laag mogelijk in.
- Kies de voor de toepassing grootst mogelijke soldeerpunt-vorm  
Vuistregel: ca. zo groot als het soldeerpad.
- Zorg voor een ruime warmteoverdracht tussen soldeerpunt en soldeerplaats door de soldeerpunt goed te vertinnen.
- Schakel bij langere werkonderbrekingen het soldeersysteem uit of gebruik de Weller-functie voor de temperatuurverlaging bij niet-gebruik.
- Gebruik de punt met soldeersol voor u de soldeerbout voor langere tijd neerlegt.
- Doe het soldeersel direct op de soldeerplaats, niet op de soldeerpunt.
- Vervang de soldeerpunten met het bijbehorende gereedschap.
- Oefen geen mechanische kracht op de soldeerpunt uit.

**⚠ WAARSCHUWING**

Brandbare gassen en vloeistoffen mogen niet afgezogen worden.

Het toestel mag alleen met correcte geplaatste en daarvoor bestemde filterpatronen gebruikt worden.

Vervang volle filterpatronen.

Dit toestel mag alleen bij kamertemperatuur en in binnenruimtes gebruikt worden. Tegen vocht en direct zonlicht beschermen.

## Gebruikersgroepen

Wegens verschillend hoge risico's en gevaren mogen sommige handelingen alleen door geschoolde vaklui uitgevoerd worden.

Handeling	Gebruikersgroepen
Opgave van de soldeerparameters	Vakpersoneel met technische opleiding
Vervangen van elektrische reserveonderdelen	Elektrotechnicus
Opgave van onderhoudsintervallen	Veiligheidskracht
Bedienen Wissel van de filter	Leek
Bedienen Wissel van de filter Vervangen van elektrische reserveonderdelen	Technische leerling onder leiding en toezicht van een opgeleide vakman

## onderhouden

### WAARSCHUWING

Voor alle werkzaamheden aan het apparaat de stekker uit het stopcontact nemen. Toestel laten afkoelen.

Bedieningspaneel met een geschikte reinigungsdoek bij verontreiniging reinigen.

Niet gebruikte poorten met sluitdoppen afsluiten.

Controleer regelmatig alle aangesloten kabels en slangen. Beschadigde elektrische gereedschappen onmiddellijk buiten bedrijf stellen.

### Wissel van de filter

Hoofdfilter voor vacuüm regelmatig op verontreinigingen controleren en eventueel vervangen.

*Vervuilde filters moeten als gevaarlijk afval worden behandeld. Voer vervangen toestelonderdelen, filters of oude toestel conform de voorschriften van uw land af. Draag geschikte veiligheidsuitrusting.*

### Waarschuwing

Beschadiging van de vacuümeenheid door werken zonder filter.

- Controleer voor u begint te solderen of er een hoofdfilter geplaatst is!

Reparaties moeten door personen uitgevoerd worden die door Weller zijn opgeleid.



Gebruik alléén origineel toebehoren en originele onderdelen.

## Garantie

Aanspraak op garantie van de koper verjaart een jaar na levering van het product. Dit geldt niet voor regresrecht van de koper volgens §§ 478, 479 BGB.

Voor een door ons verleende garantie zijn we alleen aansprakelijk als de kwaliteits- of houdbaarheidsgarantie door ons schriftelijk en met vermelding van het begrip „Garantie“ afgegeven werd.

De garantie vervalt bij ondeskundig gebruik en als door ongekwalificeerde personen ingrepen uitgevoerd werden.

Gelieve u te informeren op [www.weller-tools.com](http://www.weller-tools.com).

## Symbolen



Attentie!



Waarschuwing! Verbrandingsgevaar!



Bedieningshandleiding lezen!



Voor het uitvoeren van alle werkzaamheden aan het toestel altijd de stekker uit het stopcontact trekken.



ESD-conform design en ESD-conforme werkplek



Potentiaalvereffening



Soldeerruimen



Hete lucht



CE-teken



Brits symbol van overeenstemming



Zekering



Veiligheidstransformator



Firmware-update



**Afvoer**

Geef elektrisch gereedschap niet met het huisvuil mee! Volgens de Europese richtlijn 2012/19/EU inzake oude elektrische en elektronische apparaten en de toepassing daarvan binnen de nationale wetgeving, dient gebruikt elektrisch gereedschap gescheiden te worden ingezameld en te worden afgevoerd naar een recycle bedrijf dat voldoet aan de geldende milieu-eisen.

**Foutmeldingen en verhelpen van fouten**

Melding/symptoom	Mogelijke oorzaak	Maatregelen om het probleem te verhelpen
Geen vacuüm aan het soldeerruim-werktuig	<ul style="list-style-type: none"> <li>• Vacuüm niet aangesloten</li> <li>• Soldeerruimmond verstopt.</li> <li>• Pomp defect</li> </ul>	<ul style="list-style-type: none"> <li>• Vacuümslang aan de vacuümaansluiting aansluiten</li> <li>• Soldeerruimmond met reinigingswerktuig onderhouden.</li> </ul>
Ontoereikend vacuüm aan het soldeerruimwerktuig	<ul style="list-style-type: none"> <li>• Filterpatroon aan het soldeerruim-werktuig vol</li> <li>• Hoofdfilter vol</li> </ul>	<ul style="list-style-type: none"> <li>• Filterpatroon aan het soldeerruimwerk-tuig vervangen</li> <li>• Hoofdfilterelement aan het soldeerstati-on vervangen</li> </ul>
Geen lucht aan de heteluchtbout	<ul style="list-style-type: none"> <li>• Lucht slang niet aangesloten</li> <li>• Hoofdfilter vol</li> </ul>	<ul style="list-style-type: none"> <li>• Lucht slang aansluiten of controleren</li> <li>• Hoofdfilterelement aan het soldeerstati-on vervangen</li> </ul>

**Technische Gegevens**

	WXair
Afmetingen L x b x h	197 mm x 153 mm x 86 mm 7,75 inch x 6,02 inch x 3,38 inch
Gewicht	1,4 kg
Netspanning	100-240 V AC 50/60 Hz;
Opgenomen vermogen	70 W
Beschermklasse	I, behuizing antistatisch
Zekering	T4A
max. Onderdruk	70 kPA
Max. afvoerhoeveelheid	18 l/min
Omgevingstemperatuur	10 - 40°C

**Technische wijzigingen voorbehouden!**



Läs igenom den här bruksanvisningen och säkerhetsanvisningarna i deras helhet innan du börjar använda enheten.

Det är livsfarligt att inte följa säkerhetsfö- reskrifterna.

Förvara bruksanvisningen så att den alltid finns till hands för alla användare. Följ bruksanvisningarna till de apparater som ska anslutas.

### Använd Maskinen Enligt Anvisningarna

Försörjningsenhet WELLER WX-lödverktyg. Använd endast lödstationen/avlödningsstationen/hetluftsstationen enligt det syfte som angetts i bruksanvisningen, för lödning och avlödning under de villkor som anges här.

### Säkerhetsanvisningar

Av säkerhetsskäl får barn och ungdomar under 16 år, samt personer som inte har satt sig in i denna bruksanvisning, inte använda verktyget. Se till att barn inte leker med apparaten.

Barn under 8 år och personer med begränsad fysisk, sensorisk eller mental färdighet eller som saknar erfarenhet eller kunskaper får bara använda enheten under överinseende av någon eller om de får lära sig hur man använder enheten säkert och vilka risker som finns. Låt inte barn leka med enheten.

Barn får bara göra rengöring och skötsel under uppsikt.

**Håll andra personer borta från arbetsplatsen.**

Det är inte tillåtet för barn eller obehöriga personer att vistas i arbetsområdet. Låt inte andra personer beröra lödverktyget eller kabeln.

#### **⚠ VARNING** Elstöt

**Om manöverenheten ansluts felaktigt finns risk för strömslag, vilket kan leda till skador på personer och på verktyget.**

- Innan du tar styrenheten i drift bör du noggrant läsa igenom de medföljande säkerhetsanvisningarna, säkerhetsanvisningarna i denna bruksanvisning samt din styrenhets bruksanvisning och noggrant iaktta alla de försiktighetsåtgärder som beskrivs i dessa.
- Anslut enbart WELLER verktyg.

**Om enheten är defekt finns det risk för att strömförande ledningar ligger blottade eller att skyddsledaren inte fungerar.**

- Reparationer måste utföras av personer som har utbildats av Weller.
- Om anslutningsledningen på elenheten är skadad måste den ersättas med en specialledning som du beställer via kundservice.

**Skydda dig mot elektriska stötar.** Vid antistatiskt utförda lödverktyg är handtaget ledande.

- Undvik kroppsberöring med jordade detaljer, t. ex. rör, radia- torer, spisar och kylskåp.
- Använd inte lödverktyget i fuktig eller våt omgivning.
- Arbeta inte med detaljer som står under spänning.

#### **⚠ VARNING** Risk för brännskador

**Vid användning av manöverenheten kan lödverktyget brännas ut. Verktyg kan vara varma en längre tid efter det att de kopplats från.**

- När du inte använder lödverktyget ska det alltid placeras i säkerhetskållaren.
- Anslut endast vakuum och hetluft till de anslutningar som är avsedda för detta.
- Rikta inte varmluftscolven mot personer eller brännbara material.

**Förvara lödverktyget på säkert ställe.** Enheter och verktyg som inte används bör förvaras på ett torrt och högt beläget eller låst ställe, utom räckhåll för barn. Lödverktyg som inte används ska förvaras med spänning och tryck fränkopplade.

#### **⚠ VARNING** Brandrisk

**Att täcka över lödverktyget eller säkerhetskållaren är förenat med brandrisk. Se till att lödverktyget och säkerhetskållaren alltid är frilagda.**

- Se till att lödenheten och säkerhetskållaren alltid är frilagda.
- Bringa inga brännbara föremål, vätskor eller gaser i närheten av det varma lödverktyget.

**Nätkabeln får endast sättas i därtill tillåtna nätuttag eller adapttrar.** Kontrollera om nätspänningen överensstämmer med uppgifterna på typskylten. Maskinen skall vara fränslagen när kontakten anslutes till vägguttaget.

**Använd inte kabeln för annat än den är avsedd för.** Bär aldrig enheten genom att hålla den i kabeln. Använd inte kabeln för att dra ut kontakten ur uttaget. Skydda kabeln mot värme, olja och skarpa kanter..

**Var uppmärksam.** Var uppmärksam på vad du gör. Gå försiktigt tillväga när du arbetar. Använd inte verktyget när du är okoncentrerad.

**Undvik onormal arbetsställning.** Utforma arbetsplatsen ergonomiskt riktigt. Tänk på att stå och arbeta på ett ergonomiskt sätt så skonar du kroppen.

**Lödverktyget får endast tas i drift när den är i fullgott tekniskt skick.** Skyddsanordningar får inte tas ur drift.

**Fel och defekter måste omedelbart åtgärdas.** Innan du börjar använda enheten/verktyget måste du alltid noggrant kontrollera att skyddsanordningarna är i gott skick och fungerar som de ska. Kontrollera att rörliga delar fungerar som de ska och att de inte har fastnat, samt att inga delar är skadade. Samtliga delar ska monteras korrekt och uppfylla alla krav. Endast på så vis kan enhetens fel fria funktion garanteras.

**Använd rätt verktyg.** Använd endast tillbehör och tillsatsheter som finns i tillbehörslistan eller som godkänts av tillverkaren. Använd endast tillbehör och tillsatsheter från WELLER på originalenheter från WELLER. Om du använder andra verktyg eller andra tillbehör kan det innebära risk för personskada.

**Säkra verktyget.** Använd fastspänningsanordningar till att hålla fast arbetsstycket.

## Ta lödstationen i drift

### Varning!

Följ bruksanvisningarna till de apparater som ska anslutas.

Maskinen skall vara fränslagen när kontakten anslutes till vägguttaget.

När lödstationen är påslagen gör mikroprocessorn en genomgång av sig själv och läser av de parametervärden som sparats i verktyget.



Kontrollera om nätspänningen överensstämmer med uppgifterna på typskylten.

Börtemperatur och fast temperatur är sparade i verktyget. Den faktiska temperaturen (ärvärdet) stiger till börtemperatur (= lödverktyget värms upp).

## Avlödning

Följ bruksanvisningen till det anslutna lödverktyget du ska arbeta med.

### Skötsel av lödspetsar

- Vid första upphettningen bör du täcka lödspetsen med lod. På så vis avlägsnas eventuella oxidbeläggningar eller orenheter som kan ha uppstått vid förvaring av lödspetsen.
- Vid pauser i lödningen och när du lägger undan lödspetsen bör du kontrollera att den är ordentligt täckt med lod.
- Använd inga aggressiva flussmedel.
- Kontrollera alltid att lödspetsen sitter som den ska.
- Välj en så låg arbetstemperatur som möjligt.
- Välj alltid den största lödspets som passar till arbetet. Tumregeln är att den bör vara ungefär lika stor som lödytan.
- Se till att lödspetsen är ordentligt täckt av lod så att värmeöverföringen mellan lödspetsen och lödpunkten sker på en så stor yta som möjligt.
- Vid längre pauser i lödningen bör du koppla från lödsystemet eller använda Wellers funktion för sänkning av temperaturen vid pauser.
- Om du ska förvara lödkolven under en längre tid bör du alltid täcka lödspetsen med lod.
- Mata lod direkt till lödpunkten, inte på lödkolven.
- Byt lödspetsarna med hjälp av det tillhörande verktyget.
- Lägg inte mekanisk belastning på lödspetsen.

### VARNING

Brandfarliga gaser och vätskor får inte sugas ut. Verktyget får enbart drivas med korrekt isatta och för verktyget avsedda filterpatroner. Byt ut fulla filterpatroner.

Denna enhet får endast användas inomhus i rumstemperatur. Skydda det från fukt och direkt solljus.

## Användarkategorier

Vissa arbetsmoment innebär en större olycksrisk och får därför endast utföras av utbildad fackpersonal.

Arbetsmoment	Användarkategorier
Inställning av lödparametrar	Fackpersonal med teknisk utbildning
Byte av elektriska reserdelar	Elektriker
Inställning av underhållsintervall	Säkerhetsexpert
Operatör Byte av filter	Lekman
Operatör Byte av filter Byte av elektriska reserdelar	Tekniklärningar under överinseende av utbildad fackman

## skötsel och underhåll



**Tag ut kontakten ur vägguttaget, om maskinen skall åtgärdas. Låt apparaten svalna.**

Rengör kontrollpanelen med särskild rengöringsduk om den blir smutsig.

Tillslut de portar som inte används med förslutningspropp.

Kontrollera regelbundet alla anslutna kablar och slangar. Skadade elverktyg måste omedelbart tas ur bruk.

### Byte av filter

Kontrollera regelbundet att huvudfiltret för vakuüm inte är smutsigt och byt ut det vid behov.

*Smutsiga filter måste behandlas som riskavfall. Lämna utbyta apparatdelar, filter och gamla apparater till återvinning enligt gällande regler. Använd lämplig skyddsutrustning.*

### Varning

Vakuümenheten förstörs om den används utan filter.

- Kontrollera att ett huvudfilter sitter monterat innan du börjar med några lödningsarbeten!

**Reparationer måste utföras av personer som har utbildats av Weller.**



Använd endast originalreservdelar.

## Garanti

Köparen kan reklamera produkten upp till ett år efter det att den har levererats. Detta gäller inte köparens ångerrätt enligt §§ 478, 479 BGB.

Vi tar enbart ansvar för den av oss utfärdade garantin om kvalitets- och hållbarhetsgaranti skriftligen har angivits av oss under begreppet "garanti".

Om verktyget har använts felaktigt eller om okvalificerade personer har gjort ingrepp i det, upphör garantin att gälla.

Mer information hittar du på [www.weller-tools.com](http://www.weller-tools.com).

## Symboler



Varning!



**Varning! Risk för brännskador!**



Läs bruksanvisningen!



Dra alltid ut kontakten ur uttaget innan arbete utförs på verktyget.



ESD-korrekt design och ESD-korrekt arbetsplats



Potentialutjämning



Avlödning



Hetluft



CE-märket



Britiskt konformitetsmärke



Säkring



Säkerhetstransformator



Uppdatering av inbyggd programvara



### Avfallshantering

Elektriska verktyg får inte kastas i hushållsoporna! Enligt direktivet 2012/19/EU som avser äldre elektrisk och elektronisk utrustning och dess tillämpning enligt nationell lagstiftning ska uttjänta elektriska verktyg sorteras separat och lämnas till miljövänlig återvinning.

## Felmeddelanden och åtgärder

Meddelande/Symtom	Möjlig orsak	Åtgärd
Inget vakuum vid avlödningsverktyget	<ul style="list-style-type: none"> <li>Vakuum ej anslutet</li> <li>Avlödningsmunstycket tilltäppt</li> <li>Pump defekt</li> </ul>	<ul style="list-style-type: none"> <li>Anslut vakuumslangen till vakuumsanslutningen</li> <li>Rengör avlödningsmunstycket med lämpligt verktyg</li> </ul>
Otillräckligt vakuum vid avlödningsverktyget	<ul style="list-style-type: none"> <li>Filterpatronen vid avlödningsverktyget är full</li> <li>Huvudfilter fullt</li> </ul>	<ul style="list-style-type: none"> <li>Byt filterpatronen vid avlödningsverktyget</li> <li>Byt huvudfilterinsatsen vid lödstationen</li> </ul>
Ingen luft i hetluftspennan	<ul style="list-style-type: none"> <li>Luftslangen är inte ansluten</li> <li>Huvudfilter fullt</li> </ul>	<ul style="list-style-type: none"> <li>Ansluta eller kontrollera luftslang</li> <li>Byta insats i lödstationens huvudfilter</li> </ul>

## Tekniska Data

	WXair
Mått L x B x H	197 mm x 153 mm x 86 mm 7,75 inch x 6,02 inch x 3,38 inch
Vikt	1,4 kg
Nätspänning	100-240 V AC 50/60 Hz;
Upptagen effekt	70 W
Skyddsklass	I, antistatiskt hölje
Säkring	T4A
max. Undertryck	70 kPA
Max sugkapacitet	18 l/min
Omgivningstemperatur	10 - 40°C

Med reservation för tekniska ändringar.



Læs vejledningen og sikkerhedsanvisningerne grundigt igennem, før du tager apparatet i brug og arbejder med apparatet.

Manglende overholdelse af sikkerhedsforskrifterne er en trussel mod liv og levede.

Opbevar denne vejledning, så alle brugere har adgang til den. Se betjeningsvejledningen til de tilsluttede apparater.

### Tiltænkt Formål

Forsyningsenhed til WELLER WX-loddeværktøj. Anvend altid loddestationen / afloddestationen / varmluftstationen i henhold til det i betjeningsvejledningen beskrevne formål til lodning og aflodning under de i vejledningen beskrevne betingelser.

### Sikkerhedsanvisninger

Af sikkerhedsgrunde må børn og unge under 16 år samt personer, der ikke er fortrolige med denne betjeningsvejledning, ikke benytte apparatet. Pas på, at børn ikke bruger værktøjet som legetøj.

Dette apparat kan benyttes af børn fra 8 år og derover, samt af personer med reducerede fysiske, sensoriske eller mentale evner og / eller manglende erfaring eller viden, hvis de er under opsyn eller er blevet instrueret i sikker brug af apparatet og har forstået de farer og risici, der kan være forbundet med brugen af apparatet. Børn må ikke bruge apparatet som legetøj.

Rengøring og vedligeholdelse må ikke udføres af børn, uden at de er under opsyn.

**Sørg for at holde andre personer på sikker afstand af arbejdspladsen.**

Det er ikke tilladt for børn og uvedkommende at opholde sig i arbejdsområdet. Undgå, at andre personer berører loddeværktøjet eller kablet.

### ⚠ ADVARSEL Elektrisk stød

Hvis styreenheden ikke tilsluttes korrekt, er der risiko for tilskadekomst på grund af elektrisk stød, og apparatet kan blive beskadiget.

- Læs de vedlagte sikkerhedsanvisninger, sikkerhedsanvisningerne i betjeningsvejledningen samt vejledningen til styreaggregatet helt igennem før ibrugtagning af styreaggregatet, og overhold forsigtighedsforanstaltningerne deri.
- Tilslut kun WELLER værktøj.

**På et defekt apparat kan aktive ledere være blottede eller beskyttelseslederen kan være ude af funktion.**

- Reparationer skal udføres af personer, som er uddannet af Weller.
- Hvis elværktøjets netledning er beskadiget, skal den udskiftes med en specialfremstillet netledning, som kan fås vi kundeservice.

**Pas på elektrisk stød.** Ved loddeværktøj, som er udført antistatisk, har grebet ledeevne.

- Undgå berøring med jordede dele, f.eks. rør, varmeelementer, komfurer og køleskabe.
- Benyt ikke loddeværktøjet i fugtige eller våde omgivelser.
- Arbejd ikke med dele, der står under spænding.

### ⚠ ADVARSEL Forbrændingsfare

Under drift med styreenheden kan loddeværktøjet forårsage forbrændinger. Værktøj kan være varmt, længe efter at du har slukket.

- Læg altid loddeværktøjet fra dig i sikkerhedsholderen, når det ikke bruges.
- Tilslut kun vakuum og varmluft til de dertil beregnede tilslutninger.
- Varmluftkolben må aldrig rettes mod personer eller brændbare genstande.

**Loddeværktøjet skal opbevares på et sikkert sted.**

Apparater og værktøjer, som ikke anvendes, bør opbevares på et tørt, højt placeret eller aflåst sted uden for børns rækkevidde. Loddeværktøjer, som ikke anvendes, skal gøres spændings- og trykfri.

### ⚠ ADVARSEL Brandfare

Tildækning af loddeværktøjet eller sikkerhedsbakken er forbundet med brandfare. Loddeværktøjet og sikkerhedsbakken skal altid holdes fri.

- Loddeværktøjet og sikkerhedsbakken skal altid holdes fri.
- Bring ikke brændbare genstande, væsker eller gasser i nærheden af varmt loddeværktøj.



**Netkablet må kun tilsluttes de dertil godkendte stikdåser eller adaptere.** Kontroller, om netspændingen stemmer overens med oplysningerne på typeskiltet. Tilslut kun maskine til stikdåsen i slukket tilstand.

**Anvend ikke kablet til formål, som det ikke er beregnet til.** Bær aldrig apparatet i kablet. Benyt ikke kablet til at trække stikket ud af stikkontakten. Beskyt kablet mod varme, olie og skarpe kanter.

**Vær opmærksom.** Vær opmærksom på, hvad du foretager dig. Brug din sunde fornuft under arbejdet. Loddeværktøjet bør ikke anvendes, hvis man er ukoncentreret.

**Undgå unaturlige kroppsstillinger.** Indret arbejdspladsen ergonomiske rigtigt. Undgå en forkert kroppsstilling under arbejdet, da dette kan medføre holdningsskader.

**Kun loddeværktøj i fejlfri stand må benyttes.** Beskyttelsesanordninger må ikke deaktiveres.

**Fejl og defekter skal afhjælpes omgående.** Hver gang før brug af apparatet / værktøjet skal du omhyggeligt undersøge beskyttelsesanordninger for fejlfri og korrekt funktion. Kontrollér, om de bevægelige dele fungerer fejlfrit og ikke sidder fast, eller om dele er beskadiget. Alle dele skal monteres korrekt og opfyldte alle betingelser for at sikre en fejlfri drift af apparatet.

**Anvend det rigtige værktøj.** Anvend kun tilbehør eller hjælppeudstyr, som fremgår af tilbehørslisten eller er godkendt af producenten. Anvend kun WELLER tilbehør eller hjælppeudstyr til originale WELLER apparater. Hvis du anvender andet værktøj eller tilbehør, kan det medføre fare for personskader for dig.

**Sørg for at sikre værktøjet.** Anvend spændeanordninger til at holde emnet fast.

## Ibrugtagning af apparatet

### ⚠ Bemærk!

Se betjeningsvejledningen til de tilsluttede apparater.

Tilslut kun maskine til stikdåsen i slukket tilstand.

Efter tilkobling af apparatet gennemfører mikroprocessoren en selvtest og udlæser de parameterværdier, som er lagret i værktøjet.



Kontroller, om netspændingen stemmer overens med oplysningerne på typeskiltet.

Den nominelle temperatur og de faste temperaturer er gemt i værktøjet. Den faktiske temperatur stiger til nominal temperatur (= loddeværktøjet opvarmes).

## Aflodning

Udfør loddearbejdet i overensstemmelse med betjeningsvejledningen til det tilsluttede loddeværktøj.

## Behandling af loddespidser

- Påfør loddemiddel på den selektive og forfinningsbare loddespids ved første opvarmning. Dette fjerner oxidbelægninger og urenheder på loddespidserne, som er opstået i forbindelse med opbevaring.
- Sørg for, at loddespidserne er godt forfintet før pauser i loddearbejdet og før fralægning af loddekolben.
- Anvend ikke for aggressive flusmidler.
- Sørg altid for, at loddespidserne sidder korrekt.
- Vælg en så lav arbejdstemperatur som mulig.
- Vælg den størst mulige loddespidsform i forhold til formålet. Tommelfingerregel: ca. lige så stor som loddepudden.
- Sørg for varmeoverførsel over en stor flade mellem loddespids og loddested, idet du sørger for at forfinne loddespidserne ordentligt.
- Sluk loddesystemet ved længere pauser i arbejdet, eller anvend Wellers funktion til temperatursænkning, når loddesystemet ikke anvendes.
- Påfør loddemiddel på spidsen, før du lægger loddekolben væk i længere tid.
- Påfør loddemiddel direkte på loddestedet ikke på loddespidserne.
- Udskift loddespidserne med det tilhørende værktøj.
- Undgå at udøve mekanisk kraft på loddespidserne.

### ⚠ ADVARSEL

Brændbare gasser og væsker må ikke udsuges.

Apparatet må kun bruges med de dertil beregnede filterpatroner, som skal være indsat korrekt.

Udskift fyldte filterpatroner.

Dette apparat må kun anvendes ved stuetemperatur og inden-dørs. Skal beskyttes mod fugt og direkte sollys.

## Brugergrupper

På grund af varierende høje risici og potentielle farer må visse arbejdsstrin kun udføres af uddannede fagfolk.

Arbejdsstrin	Brugergrupper
Fastsættelse af loddeparametre	Fagpersonale med teknisk uddannelse
Udskiftning af elektriske af reservedele	Elektriker
Fastsættelse af vedligeholdelsesintervaller	Sikkerhedsrepræsentant
Betjening Filterskift	Lægsmænd
Betjening Filterskift Udskiftning af elektriske af reservedele	Tekniske lærlinge under vejledning og opsyn af en uddannet fagmand

## Pløje og vedligeholdelse

### ▲ ADVARSEL

Træk stik ud af stikdåsen før alle arbejder på maskinen.  
Lad apparatet køle af.

Rengør betjeningspanelet med en egnet rengøringsklud, når det er tilsudsat.

Luk interfaces, der ikke anvendes, med en lukkekappe.

Kontrollér regelmæssigt alle tilsluttede kabler og slanger.  
Beskadigede elværktøjer skal omgående tages ud af drift.

### Filterskift

Hovedfiltret for vakuum skal regelmæssigt kontrolleres for forurening og om nødvendigt udskiftes.

*Tilsmudsede filtre skal behandles som specialaffald.*

*Bortskaffelse af udskiftede dele, filtre eller ældre apparater skal ske i henhold til reglerne om affaldshåndtering i det pågældende land. Brug egnede værnemidler.*

### Advarsel

Ødelæggelse af vakuumenheden gennem drift uden filter.

- Kontroller, før loddearbejderne påbegyndes, at et hovedfilter er lagt til!

Reparationer skal udføres af personer, som er uddannet af Weller.



Anvend kun originale reservedele.

## Garanti

Købers reklamationsret forældes et år efter, at varen er kommet i dennes besiddelse. Dette gælder ikke for købers regreskrav i henhold til §§ 478, 479 BGB (tysk ret).

Vi hæfter kun for garantier afgivet af os, såfremt beskaffenheds- og holdbarhedsgarantien er tildelt skriftligt af os under anvendelse af begrebet „Garanti“.

Garantien bortfalder ved forkert brug eller indgreb udført af ukvalificerede personer.

Mere information fås på [www.weller-tools.com](http://www.weller-tools.com).

## Symboler



Bemærk!



**Advarsel! Forbrændingsfare!**



Læs betjeningsvejledningen!



Før gennemførelse af arbejder på apparat skal stikket altid trækkes ud af stikkontakten.



ESD-korrekt design og ESD-korrekt arbejdsplads



Spændingsudligning



Aflodning



Varmluft



CE-mærke



Britisk konformitetsmærke



Sikring



Sikkerhedstransformator



Firmware-opdatering



**Bortskaffelse**

Elværktøj må ikke bortskaffes som almindeligt affald! I henhold til det europæiske direktiv 2012/19/EU om bortskaffelse af elektriske og elektroniske produkter og gældende national lovgivning skal brugt I-værktøj indsamles separat og bortskaffes på en måde, der skåner miljøet mest muligt.

## Fejlmeldinger og fejlafhjælpning

Melding/symptom	Mulig årsag	Mulig afhjælpning
Manglende vakuum ved afloddeværktøj	<ul style="list-style-type: none"> <li>Vakuumpumpe ikke tilsluttet</li> <li>Afloddedyse tilstoppet</li> <li>Pumpe defekt</li> </ul>	<ul style="list-style-type: none"> <li>Tilslut vakuumslangen til vakuumpumpe</li> <li>Rens afloddedyse med rengøringsværktøj</li> </ul>
Manglende vakuum ved afloddeværktøj	afloddeværktøj <ul style="list-style-type: none"> <li>Filterpatron ved fuld</li> <li>Hovedfilter fyldt</li> </ul>	<ul style="list-style-type: none"> <li>Udskift filterpatronen ved afloddeværktøjet</li> <li>Udskift hovedfilterindsatsen ved loddestationen</li> </ul>
Der er ingen luft på varmluftskolben	<ul style="list-style-type: none"> <li>Luftslange ikke tilsluttet</li> <li>Hovedfilter fyldt</li> </ul>	<ul style="list-style-type: none"> <li>Tilslut eller kontrollér luftslange</li> <li>Skift hovedfilterindsats på loddestationen</li> </ul>

## Tekniske Data

	WXair
Dimensioner L x B x H	197 mm x 153 mm x 86 mm 7,75 inch x 6,02 inch x 3,38 inch
Vægt	1,4 kg
Netspænding	100-240 V AC 50/60 Hz;
Effektforbrug	70 W
Beskyttelsesklasse	I, Kabinet antistatisk
Sikring	T4A
max. Undertryk	70 kPA
Max. Ydelse	18 l/min
omgivende temperatur	10 - 40°C

**Forbehold for tekniske ændringer!**



Ennen kuin otat tämän laitteen käyttöön ja alat tehdä töitä sen kanssa, lue tämä ohjekirja ja turvallisuusohjeet kokonaisuudessaan läpi.

Turvallisuusmääräysten noudattamatta jättäminen voi uhata henkeä ja elämää.

Säilytä tätä ohjekirjaa sellaisessa paikassa, jossa se on kaikkien laitteella työskentelevien käytettävissä. Noudata kulloisiakin kytkettyjen laitteiden käyttöohjeita.

## Tarkoituksenmukainen Käyttö

Syöttöyksikkö WELLER WX -juotostyökaluille. Käytä juotosasemaa / juotosten irrotusasemaa / kuumailma-asemaa yksinomaan käyttöohjekirjassa kuvatulla tavalla juottamiseen ja juotosten irrottamiseen tässä ilmoitetuilla edellytyksillä.

## Turvallisuusohjeet

Turvallisuussyistä tätä laitetta eivät saa käyttää lapset ja alle 16-vuotiaat nuoret eivätkä henkilöt, jotka eivät ole tutustuneet tähän käyttöohjekirjaan. Lapsia tulee valvoa, jotta voidaan varmistaa, että he eivät voi leikkiä tällä laitteella.

Laitetta voivat käyttää 8 vuotta täyttäneet lapset ja henkilöt, joiden fyysiset tai henkiset kyvyt ovat rajoittuneet tai joilta puuttuu kokemus ja/tai tieto laitteen käytöstä, valvonnan alaisina tai kun heitä on opastettu laitteen käytössä ja he ovat ymmärtäneet laitteen käytön vaarat. Lapset eivät saa leikkiä laitteella.

Lapset eivät saa puhdistaa tai huoltaa laitetta ilman valvontaa.

**Pidä sivulliset etäällä työpisteestä.**

Lapset ja asiattomat henkilöt eivät saa oleskella työskentelyalueella. Älä anna kenenkään koskettaa juotinta tai sen johtoa.

## VAROITUS Sähköisku

**Ohjainlaitteen epäasianmukainen kytkentä aiheuttaa sähköisku- ja loukkaantumiskeuhon ja voi vaurioittaa laitetta.**

- Lue oheiset turvallisuusohjeet, tämän käyttöohjekirjan turvallisuusohjeet sekä ohjainlaitteen mukana olevat ohjeet täydellisesti läpi ennen ohjainlaitteen käyttöönottoa ja noudata niissä ilmoitettuja varoitusmenetelmiä.
- Liitä laitteeseen vain WELLER työkaluja.

**Jos laite on vioittunut, jännitteisiä johtoja voi olla paljainaan tai maadoitusjohto saattaa olla toimimaton.**

- Korjaustöitä saavat tehdä vain Wellerin kouluttamat henkilöt.
- Jos sähkötyökalun virtajohto on vaurioitunut, se täytyy korvata erikoisvalmistisella virtajohdolla, joka voidaan tilata huoltoedustajalta.

**Vältä sähköiskuja.** Antistaattisiksi valmistettujen juotinten kädensija johtaa sähköä.

- Älä kosketa millään ruumiinosalla metallisia osia, kuten putkia, lämpöpattereita, liesiä, jääkaappeja.
- Älä käytä juotinta kosteassa tai märässä ympäristössä.
- Älä työstä jännitteen alaisina olevia työkalupileiteita.

## VAROITUS Palovammavaara

**Ohjainlaitteen käytön yhteydessä juotustyökalun kohdalla on palovammavaara. Työkalut voivat olla poiskytkennän jälkeen vielä pitemmän ajan kuumia.**

- Laita juotustyökalu aina turvatelineeseen, kun lopetat työkalun käytön.
- Liitä tyhjiö ja kuumailma vain asianmukaisiin liitäntöihin.
- Katso, ettei kuumailmasuutin osu ihmisiin tai helposti syttyviin esineisiin.

**Säilytä juotin turvallisessa paikassa.** Kun laitteita ja työvälineitä ei käytetä, niitä tulee säilyttää kuivassa, korkealla olevassa tai lukitussa paikassa, jossa ne ovat poissa lasten ulottuvilta. Tee juotustyökalut jännitteettömiksi ja paineettomiksi, kun lopetat niiden käytön.

## VAROITUS Palovaara

**Palovaara, jos peität juotoslaitteen tai turvatelineen. Pidä juotoslaite ja turvateline aina vapaana.**

- Pidä juotoslaite ja turvateline aina vapaana.
- Kuumien juotinten läheisyydessä ei saa olla syttyviä esineitä, nesteitä tai kaasuja.

**Verkkokaapelin saa liittää vain sitä varten hyväksytyihin verkkopistorasioihin tai adaptereihin.** Tarkasta, että verkkojännite vastaa tyyppikilvessä annettua lukemaa. Laitteen käynnistyskytkin on oltava - asennossa, kun tulppa työnnetään pistorasiaan.

**Älä käytä kaapelia tarkoituksiin, joihin sitä ei ole tarkoitettu.** Älä missään tapauksessa kannaa laitetta johdosta. Älä vedä pistoketta pistorasiasta tarttumalla johtoon. Suojaa johtoa kuumuudelta, öljyltä ja teräviltä kulmilta..

**Ole tarkkaavainen.** Keskity tekemääsi työhön. Ole aina varovainen kaikissa töissä. Älä käytä juotinta, jos et pysty keskittymään työhösi.

**Vältä vaikeita työasentoja.** Yritä luoda työasemastastasi ergonomisesti miellyttävä. Vältä väärää työasentoa, asento- virheet aiheuttavat ryhtivikoja.

**Juotinta saa käyttää ainoastaa teknisesti virheettömässä kunnossa.** Varolaitteita ei saa ottaa pois käytöstä.

**Häiriöt ja viat täytyy korjata välittömästi.** Ennen laitteen/ työkalun jokaista käyttökertaa täytyy tarkistaa huolellisesti, että varolaitteet toimivat moitteettomasti ja määräysten mukaisesti. Tarkista, että liikkuvat osat toimivat moitteettomasti eivätkä jumiin. Varmista, että kaikki osat ovat ehjiä. Laitteen moitteettoman toiminnan takaamiseksi kaikkien osien täytyy olla oikein asennettuina paikoillaan ja täyttää kaikki asiaan- kuuluvat vaatimukset.

**Käytä oikeaa työkalua.** Käytä vai sellaisia tarvikkeita tai lisälaitteita, jotka on ilmoitettu tarvikelistassa tai joiden käyttöön valmistaja on antanut luvan. Käytä WELLER-tarvikkeita tai lisälaitteita vain alkuperäisissä WELLER-laitteissa. Muiden valmistamien työkalujen ja tarvikkeiden käyttö voi aiheuttaa loukkaantumisaarua.

**Varmista työkalun turvallisuus.** Käytä kiinnityslaitteita työkalupaleen paikallaan pitämiseen.

## Laitteen käyttöönotto

### ▲ Huomio!

*Noudata kulloisiakin kytkettyjen laitteiden käyttöohjeita.*

Laitteen käynnistyskytkin on oltava - asennossa, kun tulppa työnnetään pistorasiaan.

Laitteen päällekytkennän jälkeen mikroprosessori suorittaa itsetestin ja lukee työkaluun tallennetut parametrit.



Tarkasta, että verkkojännite vastaa tyypikkil- vessä annettua lukemaa.

Ohjelämpötila ja kiinteät lämpötilat on tallennettu työkalulle. Lämpötilan tosiarvo nousee ohjelämpötilaan asti (= juottotyö- kalu kuumennetaan).

## Juotosten irrotus

Suorita juotostyöt kytketyn juottotyökalun käyttöohjeiden mukaan.

### Juotuskärkien käsittely

- Kostuta ensimmäisen kuumennuksen yhteydessä selektiivinen ja tinattava juotuskärki juotteella. Tämä poistaa juotuskärjestä varastoinnin takia muodostuneet oksidikerrokset ja epäpuhtaudet.

- Huolehdi työtauojen yhteydessä ja ennen juotuskolvin syrjäänlaittoa siitä, että juotuskärki on tinattu kunnolla.
- Älä käytä liian syövyttäviä juoksutteita.
- Huolehdi aina siitä, että juotuskärjet on kiinnitetty asianmukaisesti paikoilleen.
- Valitse mahdollisimman alhainen käyttölämpötila.
- Valitse mahdollisimman suuri käyttösovellukselle sopiva juotuskärkimuoto  
Nyrkkisääntönä: suunnilleen niin suuri kuin juotospiste.
- Tinaa juotuskärki kunnolla, niin että lämpö välittyy suurialaisesti juotuskärjen ja juotoskohdan välillä.
- Kytke pitempien työtauojen yhteydessä juotosjärjestelmä pois päältä tai käytä Weller-toimintoa, joka alentaa lämpötilaa käyttötauojen ajaksi.
- Kostuta kärki juotteeseen, ennen kuin laitat juotuskolvin pidemmäksi ajaksi säilytykseen.
- Anna juotetta suoraan juotuskohtaan, ei juotuskärjen päälle.
- Vaihda juotuskärjet asiaankuuluvaan työkaluun.
- Älä kohdista mitään mekaanista voimaa juotuskärjelle.

### ▲ VAROITUS

Palonarkoja kaasuja ja nesteitä ei saa imuroida. Laitetta saa käyttää vain oikein asennettujen ja asian- mukaisten suodatinpanoksien kanssa. Vaihda täyteen tulleet suodatinpanokset.

Tätä laitetta saa käyttää vain huonelämpötilassa ja sisätilois- sa. Suojaa kosteudelta ja suoralta auringonpaisteelta.

## Käyttäjärühmät

Suuremman onnettomuusvaaran takia joitakin työvaiheita saavat tehdä vain koulutetut ammattihenkilöt.

Työvaihe	Käyttäjärühmät
Juotusparametrien esia- setus	Teknisen koulutuksen omaava ammattihenkilöstö
Sähköisten varaosien vaihto	Sähköasentajat
Huoltovälien esiasetus	Turvallisuusammattilaiset
Laitteen käyttö Suodattimen vaihto	Työntekijät
Laitteen käyttö Suodattimen vaihto Sähköisten varaosien vaihto	Teknisen alan oppisopimus- koulutettavat koulutetun ammattilaisen valvonnassa

## aseman hoito ja huolto

### ▲ VAROITUS



**Ennen korjaus- ja huoltotöiden aloittamista on pistotul- ppa irrotettava pistorasiasta. Anna laitteen jäähtyä.**

Jos käyttöpaneeli on liikainen, puhdista se sopivalla puhdistusliinalla.

Jos liitännät ovat poissa käytöstä, sulje ne sulkutulpilla.

Tarkista kaikki kytketyt johdot ja letkut säännöllisin väliajoin. Poista vialliset sähkötyökalut välittömästi käytöstä.

#### Suodattimen vaihto

Tarkasta tyhjiön pääsuodatin säännöllisesti likaantumisen varalta ja korvaa tarvittaessa uudella.

*Likaantuneet suodattimet on käsiteltävä erikoisjätteenä. Hävitä vaihdetut laiteosat, suodattimet ja käytöstä poistetut laitteet omassa maassasi voimassa olevien määräysten mukaisesti. Käytä sopivaa suojavaatetusta.*

#### Varoitus

Tyhjiöyksikkö rikkoutuu, jos sitä käytetään ilman suodatinta.

- Tarkasta ennen juotostöiden aloittamista, että pääsuodatin on laitettu paikalleen!

#### Korjaustöitä saavat tehdä vain Wellerin kouluttamat henkilöt.



Käyttäkää ainoastaan alkuperäisiä varaosia.

#### Takuu

Ostajan on esitettävä mahdollisia puutteita koskevat vaatimukset vuoden sisällä laitteen toimitusajankohdasta lukien. Tämä ei päde §§ 478, 479 BGB (Saksa) mukaisiin ostajan regressioikeuksiin.

Vastaamme antamastamme takuusta vain silloin, kun olemme antaneet laatu- tai kestävyystakuun kirjallisesti ja „takuu“-sanaa käyttämällä.

Takuu raukeaa, jos laitetta käytetään epäasianmukaisesti tai epäpätevät henkilöt tekevät siihen liittyviä tehtäviä.

Lisätietoja saat osoitteesta  
[www.weller-tools.com](http://www.weller-tools.com).

#### Symbolit



Huomio!



Varoitus! Palovammavaara!



Lue käyttöopas!



Vedä aina pistoke irti pistorasiasta, ennen kuin alat tekemään laitteeseen liittyviä töitä.



ESD-turvallinen muotoilu ja ESD-turvallinen työpiste



Potentiaalintasaus



Juotosten irrotus



Kuumailma



CE-merkki



Britannian säännönmukaisuusmerkki



Sulake



Turvamuunnin



Laiteohjelmiston päivitys



Hävittäminen

Älä hävitä sähkötyökalua tavallisen kotitalousjätteen mukana! Vanhoja sähkö- ja elektroniikkalaitteita koskevan EU-direktiivin 2012/19/EU ja sen maakohtaisten sovellusten mukaisesti käytetyt sähkötyökalut on toimitettava ongelmajätteen keräyspisteeseen ja ohjattava ympäristöstä-väliseen kierrätykseen.

## Vikailmoitukset ja vikojen korjaaminen

Ilmoitus/vika	Mahdollinen syy	Korjaustoimenpiteet
Ei tyhjiötä juotoksen irrotustyökalussa	<ul style="list-style-type: none"> <li>Tyhjiö ei ole kytketty järjestelmään</li> <li>Juotoksen irrotussuutin tukossa</li> <li>Pumppu rikki</li> </ul>	<ul style="list-style-type: none"> <li>Kytke tyhjiöletku tyhjiöliitäntään</li> <li>Huolla juotoksen irrotussuutin puhdistustyökalulla</li> </ul>
Riittämätön tyhjiö juotoksen irrotustyökalussa	<ul style="list-style-type: none"> <li>Suodatinpanos täynnä juotoksen irrotustyökalussa</li> <li>Pääsuodatin täynnä</li> </ul>	<ul style="list-style-type: none"> <li>Vaihda suodatinpanos juotoksen irrotustyökalusta</li> <li>Vaihda pääsuodatinpanos juotosasemasta</li> </ul>
ei ilmaa kuumailmakolvissa	<ul style="list-style-type: none"> <li>Ilmaletkua ei ole kytketty paikalleen</li> <li>Pääsuodatin täynnä</li> </ul>	<ul style="list-style-type: none"> <li>Liitä tai tarkasta ilmaletku</li> <li>Vaihda juotosasemassa oleva pääsuodatinpanos</li> </ul>

## Tekniset Arvot

	WXair
Mitat P x L x K	197 mm x 153 mm x 86 mm 7,75 inch x 6,02 inch x 3,38 inch
Paino	1,4 kg
Verkköjännite	100-240 V AC 50/60 Hz;
Tehonotto	70 W
Suojausluokka	I, kotelo antistaattinen
Sulake	T4A
max. Alipaine	70 kPA
Max. syöttöteho	18 l/min
Ympäristön lämpötila	10 - 40°C

**Oikeus teknisiin muutoksiin pidätetään!**



**Διαβάστε πλήρως αυτές τις οδηγίες χειρισμού και τις υποδείξεις ασφαλείας πριν τη θέση σε λειτουργία και προτού αρχίσετε την εργασία με τη συσκευή.**

Σε περίπτωση μη τήρησης των κανονισμών ασφαλείας υπάρχει κίνδυνος για τη ζωή και την αρτιμελείά σας.

Φυλάξτε αυτές τις οδηγίες χειρισμού έτσι, ώστε να είναι προσίτες σε όλους τους χρήστες. Προσέξτε τις εκάστοτε οδηγίες λειτουργίας των συνδεδεμένων συσκευών.

### Χρήση σύμφωνα με το σκοπό προορισμού

Τροφοδοτικό για εργαλεία συγκόλλησης WX WEL-LER. Χρησιμοποιείτε το σταθμό συγκόλλησης / σταθμό αποκόλλησης / σταθμό θερμού αέρα αποκλειστικά σύμφωνα με το σκοπό που αναφέρεται στις οδηγίες λειτουργίας για συγκόλληση και αποκόλληση κάτω από τις αναφερόμενες εδώ προϋποθέσεις.

### Υποδείξεις ασφαλείας

Για λόγους ασφαλείας δεν επιτρέπεται σε παιδιά και νεαρά άτομα κάτω των 16 ετών καθώς και σε άτομα, τα οποία δεν είναι εξοικειωμένα με αυτές τις οδηγίες λειτουργίας, να χρησιμοποιήσουν τη συσκευή. Τα παιδιά να επιτηρούνται, ώστε να εξασφαλιστεί, πως δεν παίζουν με τη συσκευή.

Η συσκευή μπορεί να χρησιμοποιηθεί από παιδιά από 8 χρονών και πάνω και από άτομα με μειωμένες οματικές, αισθητήριες ή διανοητικές ικανότητες έλλειψη εμπειρίας και / ή γνώσεων, όταν επιτηρούνται ή έχουν ενημερωθεί σχετικά με την ασφαλή χρήση της συσκευής και έχουν κατανοήσει τους υπάρχοντες κατά τη χρήση κινδύνους. Τα παιδιά δεν επιτρέπεται να παίζουν με τη συσκευή.

Ο καθαρισμός και η συντήρηση μέσω χρήστ η δεν επιτρέπεται να εκτελείται από παιδιά χωρίς επιτήρηση.

**Κρατάτε τα άλλα άτομα μακριά από τη θέση εργασίας σας.**

Η παραμονή παιδιών και αναρμόδιων ατόμων στην περιοχή εργασίας δεν επιτρέπεται. Μην αφήσετε άλλα άτομα να ακουμπήσουν το εργαλείο συγκόλλησης ή το καλώδιο.

### ⚠️ ΠΡΟΕΙΔΟΠΟΙΗΣΗ Ηλεκτροπληξία

**Λόγω μη ενδεδειγμένης σύνδεσης της μονάδας ελέγχου, υπάρχει κίνδυνος τραυματισμού από ηλεκτροπληξία και μπορεί να υποστεί ζημιά η συσκευή.**

- Διαβάστε προσεκτικά όλες τις συνημμένες υποδείξεις ασφαλείας, τις υποδείξεις ασφαλείας σε αυτές τις οδηγίες λειτουργίας καθώς και τις οδηγίες χειρισμού της μονάδας ελέγχου πριν τη θέση σε λειτουργία της μονάδας ελέγχου και προσέξτε τα μέτρα προφύλαξης που αναφέρονται εκεί.
- Συνδέστε μόνο εργαλεία WELLER.

**Σε περίπτωση ελαττωματικής συσκευής τυχόν ενεργοί (ηλεκτροφόροι) αγωγοί μπορεί να βρίσκονται ελεύθεροι ή ο αγωγός γείωσης να είναι χωρίς λειτουργία.**

- Οι επισκευές πρέπει να πραγματοποιούνται από άτομα εκπαιδευμένα από τη Weller.
- Εάν ο αγωγός σύνδεσης του ηλεκτρικού εργαλείου είναι κατεστραμμένος, πρέπει να αντικατασταθεί από έναν ειδικά προετοιμασμένο αγωγό σύνδεσης, ο οποίος διατίθεται μέσω της οργάνωσης του σέρβις πελατών.

**Προστατευτείτε από την ηλεκτροπληξία.** Στα αντιστατικά κατασκευασμένα εργαλεία συγκόλλησης η λαβή είναι αγώγιμη.

- Αποφεύγετε τη σωματική επαφή με γειωμένες μέρη, π.χ. σωλήνες, θερμαντικά σώματα, ηλεκτρικές κουζίνες και ψυγεία.
- Μη χρησιμοποιείτε το εργαλείο συγκόλλησης σε υγρό ή βρεγμένο περιβάλλον.
- Μην εργάζεστε σε μέρη που βρίσκονται υπό τάση.

### ⚠️ ΠΡΟΕΙΔΟΠΟΙΗΣΗ Κίνδυνος εγκαύματος!

**Κατά τη λειτουργία της μονάδας ελέγχου υπάρχει κίνδυνος εγκαύματος στο εργαλείο συγκόλλησης. Τα εργαλεία μετά την απενεργοποίηση μπορεί να είναι ακόμα καυτά για μεγαλύτερο χρονικό διάστημα.**

- Εναποθέτετε το εργαλείο συγκόλλησης σε περίπτωση μη χρήσης πάντοτε στη βάση εναπόθεσης ασφαλείας.
- Συνδέστε κενό και καυτό αέρα μόνο στις προβλεπόμενες γ' αυτό συνδέσεις.
- Μη δείχνεται με το έμβολο θερμού αέρα πάνω σε άτομα ή εύφλεκτα αντικείμενα.

**Φυλάξτε το εργαλείο συγκόλλησης με ασφάλεια.** Οι μη χρησιμοποιούμενες συσκευές και τα μη χρησιμοποιούμενα εργαλεία πρέπει να αποθηκεύονται σε ένα στεγνό, ψηλά ευρισκόμενο ή κλειδωνόμενο χώρο, μακριά από τα παιδιά. Θέστε τα μη χρησιμοποιούμενα εργαλεία συγκόλλησης εκτός τάσης και εκτός πίεσης.



**▲ ΠΡΟΕΙΔΟΠΟΙΗΣΗ** Κίνδυνος πυρκαγιάς

Η κάλυψη της συσκευής συγκόλλησης ή της βάσης αναπόθεσης ασφαλείας εγκυμονεί κίνδυνο πυρκαγιάς.

- Διατηρείτε τη συσκευή συγκόλλησης και τη βάση αναπόθεσης ασφαλείας πάντοτε ελεύθερες.
- Μη φέρετε εύφλεκτα αντικείμενα, υγρά ή αέρια κοντά στο καυτό εργαλείο συγκόλλησης.

**Το ηλεκτρικό καλώδιο επιτρέπεται να συνδεθεί μόνο σε εγκατεκρίμενες γι' αυτό πρίζες του ρεύματος ή προσαρμογείς.** Ελέγξτε, εάν η τάση του δικτύου ταυτίζεται με την τιμή στην πινακίδα τύπου. Συνδέστε τη συσκευή στην πρίζα μόνο όταν είναι απενεργοποιημένη.

**Μη χρησιμοποιείτε το καλώδιο για σκοπούς, για τους οποίους δεν προορίζεται.** Μη μεταφέρετε τη συσκευή ποτέ από το καλώδιο. Μη χρησιμοποιείτε το καλώδιο, για να τραβήξετε το φως από την πρίζα του ρεύματος. Προστατεύετε το καλώδιο από ζέση, λάδι και κοφτερές ακμές.

**Να είστε προσεκτικοί.** Προσέχετε, τι κάνετε. Δείξτε ιδιαίτερη σύνεση στην εργασία. Μη χρησιμοποιείτε το εργαλείο συγκόλλησης, όταν δεν είστε συγκεντρωμένοι.

**Αποφύγετε την ασυνήθιστη στάση του σώματος.** Διαμορφώστε τη θέση εργασίας σας εργονομικά σωστά. Αποφύγετε την κακή στάση του σώματος κατά την εργασία, η κακή στάση του σώματος προκαλεί σωματικές βλάβες

**Το εργαλείο συγκόλλησης επιτρέπεται να τίθεται σε λειτουργία μόνο σε τεχνικά άψογη κατάσταση.** Οι διατάξεις προστασίας δεν επιτρέπεται να τεθούν εκτός λειτουργίας.

**Οι βλάβες και τα ελαττώματα πρέπει να αποκαθίστανται αμέσως.** Πριν από κάθε χρήση της συσκευής / του εργαλείου πρέπει να ελέγχονται οι διατάξεις προστασίας προσεκτικά για την άψογη και σύμφωνα με το σκοπό προορισμού λειτουργία τους. Ελέγξτε, εάν τα κινούμενα μέρη λειτουργούν άψογα και δε μαγκώνουν ή εάν κάποια μέρη είναι χαλασμένα. Όλα τα εξαρτήματα πρέπει να είναι σωστά συναρμολογημένα και να πληρούν όλες τις προϋποθέσεις, για την εξασφάλιση μιας άψογης λειτουργίας της συσκευής.

**Χρησιμοποιείτε το σωστό εργαλείο.** Χρησιμοποιείτε μόνο εξαρτήματα ή πρόσθετες συσκευές, που αναφέρονται στον κατάλογο των εξαρτημάτων ή έχουν εγκριθεί από τον κατασκευαστή. Χρησιμοποιείτε εξαρτήματα ή πρόσθετες συσκευές WELLER μόνο στις γνήσιες συσκευές WELLER. Η χρήση άλλων εργαλείων και εξαρτημάτων μπορεί να σημαίνει για σας έναν κίνδυνο τραυματισμού.

**Ασφαλίστε το εργαλείο.** Χρησιμοποιείτε διατάξεις σύσφιξης για τη συγκράτηση του επεξεργαζόμενου τεμαχίου.

**Θέση της συσκευής σε λειτουργία****▲ Προσοχή!**

*Προσέξτε τις εκάστοτε οδηγίες λειτουργίας των συνδεδεμένων συσκευών.*

Συνδέστε τη συσκευή στην πρίζα μόνο όταν είναι απενεργοποιημένη.

Μετά την ενεργοποίηση της συσκευής, εκτελεί ο μικροεπεξεργαστής έναν αυτοέλεγχο και διαβάζει τις τιμές των παραμέτρων που είναι αποθηκευμένες στο εργαλείο.



Ελέγξτε, εάν η τάση του δικτύου ταυτίζεται με την τιμή στην πινακίδα τύπου.

Η ονομαστική θερμοκρασία και οι σταθερές θερμοκρασίες είναι αποθηκευμένες στο εργαλείο. Η πραγματική τιμή της θερμοκρασίας αυξάνεται μέχρι την τιμή της ονομαστικής θερμοκρασίας (= Το εργαλείο συγκόλλησης θερμαίνεται).

**Αποκόλληση**

Εκτελείτε τις εργασίες συγκόλλησης σύμφωνα με τις οδηγίες λειτουργίας του συνδεδεμένου εργαλείου συγκόλλησης.

**Μεταχείριση των ακίδων συγκόλλησης**

- Κατά την πρώτη θέρμανση προσθέστε στη επικασσιτερωμένη ακίδα συγκόλλησης λίγο συγκολλητικό κράμα (καλάι). Αυτό απομακρύνει τυχόν οξειδώσεις και ρύπανση λόγω αποθήκευσης από την ακίδα συγκόλλησης.
- Στα διαλείμματα της συγκόλλησης και πριν την αναπόθεση του εμβόλου συγκόλλησης προσέχετε, να είναι η ακίδα συγκόλλησης καλά επικασσιτερωμένη.
- Μη χρησιμοποιείται κανένα διαβρωτικό συλλίπασμα (υλικό καθαρισμού).
- Προσέχετε πάντοτε τη σωστή προσαρμογή των ακίδων συγκόλλησης.
- Επιλέξτε τη θερμοκρασία εργασίας όσο το δυνατό πιο χαμηλή.
- Επιλέξτε το μεγαλύτερο δυνατό για τη χρήση μέγεθος της ακίδας συγκόλλησης. Εμπειρικός κανόνας: Περίπου τόσο μεγάλη, όπως η επιφάνεια συγκόλλησης.
- Φροντίστε για μια μεγάλη επιφάνεια μεταφοράς της θερμότητας μεταξύ της ακίδας συγκόλλησης και του σημείου κόλλησης, επικασσιτερώνοντας καλά την ακίδα συγκόλλησης.
- Απενεργοποιείτε σε περίπτωση μεγάλων διακοπών της εργασίας το σύστημα συγκόλλησης ή χρησιμοποιείτε τη λειτουργία της Weller για τη μείωση της θερμοκρασίας σε περίπτωση μη χρήσης.
- Υγράνετε την ακίδα με το συγκολλητικό κράμα (καλάι), προτού αναποθέσετε το έμβολο συγκόλλησης για μεγαλύτερο χρονικό διάστημα.

- Βάλτε το συγκολλητικό κράμα (καλάι) απευθείας πάνω στο σημείο κόλλησης, όχι στην ακίδα συγκόλλησης.
- Αλλάξτε τις ακίδες συγκόλλησης με το αντίστοιχο εργαλείο.
- Μην εξασκείτε καμία μηχανική δύναμη πάνω στην ακίδα συγκόλλησης.

### ▲ ΠΡΟΕΙΔΟΠΟΙΗΣΗ

Εύφλεκτα αέρια και υγρά δεν επιτρέπεται να αναρροφηθούν.

Η συσκευή επιτρέπεται να λειτουργεί μόνο με σωστά τοποθετημένες και προβλεπόμενες γι' αυτό κασέτες φίλτρου.

Αντικαταστήστε τις γεμάτες κασέτες φίλτρου.

Αυτή η συσκευή επιτρέπεται να χρησιμοποιηθεί μόνο σε θερμοκρασία περιβάλλοντος και σε εσωτερικούς χώρους. Προστατεύετε τη συσκευή από την υγρασία και την άμεση ηλιακή ακτινοβολία.

### Ομάδες χρηστών

Λόγω των διαφορετικών επιπέδων κινδύνου και των πιθανών επικίνδυνων καταστάσεων ορισμένα βήματα εργασίας επιτρέπεται να εκτελούνται μόνο από εκπαιδευμένα εξειδικευμένα άτομα.

Βήμα εργασίας	Ομάδες χρηστών
Προεπιλογή των παραμέτρων συγκόλλησης	Τεχνικό προσωπικό με ειδική εκπαίδευση
Αντικατάσταση των ηλεκτρικών ανταλλακτικών	Ειδικευμένος ηλεκτρολόγος
Προεπιλογή των χρονικών διαστημάτων συντήρησης	Ειδικός ασφαλείας
Χειρισμός Αλλαγής φίλτρου	Προσωπικό χωρίς ιδιαίτερες γνώσεις
Χειρισμός Αλλαγής φίλτρου Αντικατάσταση των ηλεκτρικών ανταλλακτικών	Τεχνικά μαθητεύοι κάτω από την καθοδήγηση και επίβλεψη ενός εκπαιδευμένου τεχνικού

### Φροντίδα και συντήρηση της συσκευής

#### ▲ ΠΡΟΕΙΔΟΠΟΙΗΣΗ



Πριν από την πραγματοποίηση εργασιών στη συσκευή βγάλτε το ρευματολήπτη από την πρίζα. Αφήστε τη συσκευή να κρυώσει.

Καθαρίστε τον πίνακα χειρισμού με ένα κατάλληλο πανί καθαρισμού σε περίπτωση ρύπανσης. Κλείστε τις μη χρησιμοποιούμενες θύρες διεπαφής με βιδωτά πώματα.

Ελέγχετε τακτικά όλα τα συνδεδεμένα καλώδια και εύκαμπτους σωλήνες. Αποφύγετε αμέσως οποιαδήποτε περαιτέρω χρήση με ελαττωματικά ηλεκτρικά εργαλεία.

#### Αλλαγή φίλτρου

Ελέγχετε το κύριο φίλτρο κενού τακτικά για ρύπανση και ενδεχομένως αντικαταστήστε το.

*Τα λερωμένα φίλτρα πρέπει να μεταχειρίζονται ως ειδικά απορρίμματα. Αποσύρετε τα αντικαθιστούμενα εξαρτήματα της συσκευής, τα φίλτρα ή τις παλιές συσκευές σύμφωνα με τους κανονισμούς της χώρας σας. Φοράτε κατάλληλο εξοπλισμό προστασίας.*

#### Προειδοποίηση

Καταστροφή της μονάδας κενού λόγω εργασίας χωρίς φίλτρο.

- Πριν αρχίσετε με τις εργασίες συγκόλλησης, ελέγξτε, εάν είναι τοποθετημένο το κύριο φίλτρο!

Οι επισκευές πρέπει να πραγματοποιούνται από άτομα εκπαιδευμένα από τη Weller.



Χρησιμοποιείτε μόνο γνήσια ανταλλακτικά WELLER.

#### Εγγύηση

Οι αξιώσεις του αγοραστή για τυχόν ελαττώματα παραγράφονται μετά από ένα έτος από την παράδοση στον αγοραστή. Αυτό δεν ισχύει για αναγωγικές αξιώσεις του αγοραστή σύμφωνα με την §§ 478, 479 BGB.

Για μια εγγύηση που δίνουμε φέρουμε την ευθύνη μόνο, όταν η εγγύηση ποιότητας ή η εγγύηση αντοχής έχει δοθεί από εμάς γραπτά και με τη χρήση του όρου «εγγύηση».

Η εγγύηση εκπίπτει σε περίπτωση ακατάλληλης χρήσης και όταν πραγματοποιήθηκαν επεμβάσεις από μη ειδικευμένα άτομα.

Πληροφορηθείτε παρακαλώ στη διεύθυνση [www.weller-tools.com](http://www.weller-tools.com).

#### Σύμβολα



Προσοχή!



Προειδοποίηση! Κίνδυνος εγκαύματος!!



Διαβάστε τις οδηγίες χειρισμού!



Πριν από την εκτέλεση κάθε εργασίας στη συσκευή τραβάτε πάντοτε το φως από την πρίζα του ρεύματος.



ESD συμβατός σχεδιασμός και ESD συμβατή θέση εργασίας



Εξίσωση δυναμικού



Αποκόλληση



Καυτός αέρας



Σήμα CE



Βρετανικό σήμα πιστότητας



Ασφάλεια



Μετασχηματιστής ασφαλείας



Ενημέρωση υλικολογισμικού

**Απόσυρση**

Μην πετάτε τα ηλεκτρικά εργαλεία στον κάδο οικιακών απορριμμάτων! Σύμφωνα με την ευρωπαϊκή οδηγία 2012/19/EU περί ηλεκτρικών και ηλεκτρονικών συσκευών και την ενσωμάτωση της στο εθνικό δίκαιο, τα ηλεκτρικά εργαλεία πρέπει να συλλέγονται ξεχωριστά και να επιστρέφονται για ανακύκλωση με τρόπο φιλικό προς το περιβάλλον.

**Μηνύματα και άρση σφαλμάτων**

Μήνυμα/Σύμπτωμα	Πιθανή αιτία	Μέτρα προς αντιμετώπιση
Κανένα κενό στο εργαλείο αποκόλλησης	<ul style="list-style-type: none"> <li>Κενό μη συνδεδεμένο</li> <li>Ακροφύσιο αποκόλλησης φραγμένο</li> <li>Αντλία ελαττωματική</li> </ul>	<ul style="list-style-type: none"> <li>Συνδέστε τον εύκαμπο σωλήνα κενού στη σύνδεση κενού</li> <li>Συνηρήστε το ακροφύσιο αποκόλλησης με το εργαλείο καθαρισμού</li> </ul>
Ανεπαρκές κενό στο εργαλείο αποκόλλησης	<ul style="list-style-type: none"> <li>Κασέτα φίλτρου στο εργαλείο αποκόλλησης γεμάτη</li> <li>Κύριο φίλτρο γεμάτο</li> </ul>	<ul style="list-style-type: none"> <li>Αλλάξτε την κασέτα φίλτρου στο εργαλείο αποκόλλησης</li> <li>Αλλάξτε το ένθετο του κύριου φίλτρου στο σταθμό συγκόλλησης</li> </ul>
καθόλου αέρας στο έμβολο θερμού αέρα	<ul style="list-style-type: none"> <li>Εύκαμπτος σωλήνας αέρα μη συνδεδεμένος</li> <li>Κύριο φίλτρο γεμάτο</li> </ul>	<ul style="list-style-type: none"> <li>Συνδέστε ή ελέγξτε τον εύκαμπο σωλήνα</li> <li>Αλλάξτε το ένθετο του κύριου φίλτρου στο σταθμό συγκόλλησης</li> </ul>

**Τεχνικά στοιχεία**

	WXair
Διαστάσεις Μ x Π x Υ	197 mm x 153 mm x 86 mm 7,75 inch x 6,02 inch x 3,38 inch
Βάρος	1,4 kg
Τάση δικτύου	100-240 V AC 50/60 Hz;
Κατανάλωση ισχύος	70 W
Κατηγορία προστασίας	I, περίβλημα αντιστατικό
Ασφάλεια	T4A
max. Υποπίεση	70 kPA
Μέγ. μεταφερόμενη ποσότητα	18 l/min
Θερμοκρασία περιβάλλοντος	10 - 40°C

**Με επιφύλαξη του δικαιώματος τεχνικών αλλαγών!**



**Cihazı çalıştırmadan ve işleme almadan önce kullanim kılavuzunu ve güvenlik uyarılarını dikkatlice okuyunuz.**

Güvenlik talimatlarına uyulmaması durumunda hayati tehlike oluşabilir.

Bu kullanım kılavuzunu bütün kullanıcıların erişebileceği bir yerde muhafaza ediniz. Bağlı cihazların ilgili kullanım kılavuzlarını dikkate alınız.

## Kullanım

WELLER WX lehim aletlerine yönelik besleme ünitesi. Lehimleme / lehim sökme / sıcak hava istasyonunu sadece kullanım kılavuzunda belirtilen amaca yönelik olarak, belirtilen koşullar altında yapılacak lehimleme ve lehim sökme işlemleri için kullanınız.

## Güvenlik uyarıları

Güvenlik nedenlerinden dolayı çocukların, 16 yaş altındaki gençlerin ve bu işletim kılavuzu hakkında bilgi sahibi olmayan kişilerin aleti kullanması yasaktır. Çocukların cihaz ile oynamamalarını teminen, denetim altında bulundurulması gerekir.

Bu cihaz 8 yaşından küçük çocuklar, sınırlı fiziksel, zihinsel ve duygusal yeteneklere sahip kişiler ve eksik tecrübe veya bilgi sahibi kişiler tarafından ancak sorumlu bir kişinin denetimi altında olmaları veya kendilerine cihazın güvenli kullanımı ve ortaya çıkabilecek tehlikeler hakkında bilgi verilmiş olması durumunda kullanılabilir. Çocuklar cihazla oynamamalıdır.

Temizlik ve kullanıcı bakımı çocuklar tarafından yapılamaz;

**Çalışma sahasına başka kişilerin girmesine izin vermemeniz.**

Çalışma sahasına çocukların ve yetkisiz kişilerin girmesine izin verilmez. Başkalarının lehimleme aletine veya kabloya dokunmasına izin vermemeniz.



### UYARI Elektrik çarpması

**Usulüne uygun olarak yapılmayan kumanda cihazı bağlantılarında elektrik çarpması sonucu yaralanma tehlikesi vardır ve cihaz zarar görebilir.**

- Kontrol ünitesini işletme almadan önce; ekteki güvenlik uyarılarını, bu kullanım kılavuzundaki güvenlik uyarılarını ve kontrol ünitenizin talimatlarında yer alan uyarıları eksiksiz şekilde okuyunuz ve bu belgelerde belirtilen koruyucu önlemleri dikkate alınız.
- Sadece WELLER aletleri bağlanmalıdır.

**Cihaz arızalı ise aktif hatlar açıkta olabilir veya topraklama hattı çalışmıyor olabilir.**

- Onarım çalışmaları Weller tarafından eğitilmiş personelce gerçekleştirilmelidir.
- Elektrikli aletin bağlantı hattı hasar görmüşse bu hat özel olarak hazırlanmış ve müşteri hizmetleri departmanından temin edilebilen bağlantı hattıyla değiştirilmelidir.

**Kendinizi elektrik çarpmasına karşı koruyunuz.** Antistatik çalışan lehimleme aletlerinde tutamak iletkenidir.

- Borular, ısıtma elemanları, ocaklar ve buzdolapları gibi topraklanmış parçalarla temastan kaçınınız.
- Lehimleme aletini nemli veya ıslak ortamlarda kullanmayınız.
- Akımlı parçalarda çalışmayınız.



### UYARI Yanma tehlikesi

**Kumanda cihazının kullanımı sırasında lehim aletinde yanma tehlikesi ortaya çıkacaktır. Aletleri kapatıldıktan sonra bir süre daha sıcak olabilir.**

- Havya aletini kullanmadığında her zaman güvenli göze yerleştiriniz.
- Vakum ve sıcak hava beslemeleri sadece öngörülen bağlantı noktalarından bağlanmalıdır.
- Sıcak hava pistonu kişilere veya yanıcı cisimlere doğrultulmamalıdır.

**Lehimleme aletinizi güvenli bir yerde bulundurunuz.**

Kullanılmayan cihazlar ve aletler kuru, yüksek veya kapalı bir yerde, çocukların erişemeyeceği şekilde muhafaza edilmelidir. Kullanılmayan lehim aletlerinin gerilim ve basınç bağlantıları kesilmelidir.



### UYARI Yangın tehlikesi

**Lehim aleti veya emniyet altlığının üzerinin örtülmesi yangın tehlikesine neden olur.**

- Lehim aleti ve emniyet altlığının üzeri kapatılmamalıdır.
- Sıcak lehimleme aletinin yakınına yanıcı maddeler, sıvılar veya gazlar getirmeyiniz.

**Şebeke kablosu sadece onaylanmış şebeke prizlerine veya adaptöre takılmalıdır.** Şebeke geriliminin tip etiketi üzerindeki verilerle uyumlu olup olmadığını kontrol edin. Aleti sadece kapalı iken prize takın.

**Kabloyu, uygun olmayan amaçlar için kullanmayınız.** Cihazı asla kablosundan tutarak taşımayınız. Kabloyu, soketi prizden çekmek için kullanmayınız. Kabloyu sıcaklık, yağ ve kesici kenarlardan koruyunuz.

**Dikkatli olunuz.** Çalışmalar sırasında dikkatli olunuz. Özenli çalışınız. Konsantr olmadığınız zaman lehimleme aletini kullanmayınız.

**Normal olmayan tutuşlardan kaçınınız.** İş alanınızı ergonomik olarak düzenleyiniz. Çalışmalar sırasında tutma hatalarından kaçınınız, tutma hataları hasarlara neden olur.

**Lehimleme aleti sadece teknik olarak uygun durumlarda çalıştırılmalıdır.** Koruma tertibatları çıkarılmamalı veya devre dışı bırakılmamalıdır.

**Anzalar ve hatalar derhal giderilmelidir.** Cihazın / aletin her kullanımından önce koruma tertibatlarının sorunsuz ve düzgün çalıştığından emin olunmalıdır. Hareketli parçalar sorunsuz çalışma, sıkışma veya hasarlı olma bakımından kontrol edilmelidir. Tüm parçalar doğru şekilde monte edilmiş olmalı ve cihazın sorunsuz şekilde çalışması için gereken tüm koşulları karşılamalıdır.

**Doğru aletleri kullanınız.** Sadece aksesuar listesinde bulunan veya üretici tarafından onaylanan aksesuarları ve ilave cihazları kullanınız. WELLER aksesuarlarını veya ilave cihazlarını sadece orijinal WELLER cihazlarında kullanınız. Başka aletlerin ve aksesuarların kullanılması durumunda, yaralanma tehlikesi söz konusu olabilir.

**Aleti emniyete alınız.** İşlenen parçayı sabitlemek için germe tertibatları kullanınız.

## Cihazı işleme alma

### ⚠ Dikkat!

*Bağlı cihazların ilgili kullanım kılavuzlarını dikkate alın.*

Aleti sadece kapalı iken prize takın.

Cihazı çalıştırdıktan sonra mikro işlemci bir self test gerçekleştirir ve alete kayıtlı parametrelerini okur.



Şebeke geriliminin tip etiketi üzerindeki verilerle uyumlu olup olmadığını kontrol edin.

Nominal sıcaklık ve sabit sıcaklıklar alete kayıtlıdır. Fiili sıcaklık değeri nominal sıcaklığa kadar çıkar (= Lehim aleti ısıtılır).

## Lehim sökme

Lehim çalışmalarını, başladığınız lehim aletinin kullanım kılavuzuna göre yapınız.

### Havya uçlarının kullanılması

- İlk ısıtma işleminden önce, lehimlenebilir seçmeli havya ucunu lehim ile ısıtınız. Bu işlem, havya ucunda depolanmadan kaynaklanan oksit katmanlarını ve düzensizlikleri ortadan kaldırır.
- Havya aralarında ve havya çubuğunu yerleştirmeden önce havya ucunun iyice kalaylanmış olduğundan emin olunuz.
- Çok agresif içerikte eritken maddeler (yumuşatıcılar) kullanmayınız.
- Havya uçlarının her zaman usulüne uygun konumda olmasına dikkat ediniz.
- Mümkün olduğunca düşük bir çalışma sıcaklığı seçiniz.
- Uygulama için mümkün olan en büyük havya ucu formunu kullanınız  
Yaklaşık hesap: Yakl. havya (lehim) döşeği büyüklüğünde.
- Havya ucunu iyice kalaylayarak, havya ucu ile havya noktası arasında geniş bir ısı aktarımının olmasını sağlayınız.
- Uzun süreli çalışma molalarında, havya sistemini kapatınız veya kullanılmadığında aletin sıcaklığını düşüren Weller fonksiyonunu devreye sokunuz.
- Havya çubukları uzun süre kalacaksa uçlarını lehim ile ısıtınız.
- Lehimi havya ucuna değil, doğrudan havya yerine uygulayınız.
- Havya uçlarını ilgili alet ile değiştiriniz.
- Havya ucuna mekanik güç uygulamayınız.

### ⚠ UYARI

Yanıcı gazların ve sıvıların emilmesi yasaktır.

Bu alet sadece doğru yerleştirilmiş ve kullanımı öngörülmüş filtre kartuşları ile birlikte kullanılmalıdır. Dolan filtre kartuşları değiştirilmelidir.

Bu cihaz sadece oda sıcaklığında ve iç mekanlarda kullanılabilir. Neme ve doğrudan gelen güneş ışınlarına karşı korunmalıdır.

## Kullanıcı grupları

Farklı düzeyde riskler ve tehlike potansiyelleri nedeniyle bazı çalışma adımları sadece eğitimli uzmanlar tarafından yürütülebilir.

Çalışma adımı	Kullanıcı grupları
Lehim parametresi bilgisi	Teknik eğitimli uzman personel
Elektrikli yedek parçaların değiştirilmesi	Uzman elektrik teknisyeni
Bakım aralıkları bilgisi	Güvenlik uzmanı
Kullanım Filtre değişimi	Uzman olmayan çalışan
Kullanım Filtre değişimi Elektrikli yedek parçaların değiştirilmesi	Teknik eğitim görenler, eğitimli uzmanların gözetiminde ve talimatıyla çalışabilir

## temizliği ve bakımı

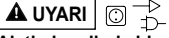

**UYARI** Aletin kendinde bir çalışma yapmadan önce fişi prizden çekin. Cihazın soğumasını bekleyin.

Kumanda panelini kirlenme durumunda bir temizlik bezi ile temizleyiniz.

Kullanılmayan arabirimleri kapaklarla kapatınız.

Düzenli olarak bağlı olan tüm kabloları ve hortumları kontrol ediniz. Hasarlı elektrikli el aletleri derhal kullanım dışı bırakılmalıdır.

## Filtre değişimi

Vakum ana filtresi düzenli olarak kirlenme bakımından kontrol edilmeli ve gerekirse değiştirilmelidir.

*Kirlenmiş filtreler özel atık olarak işlem görmelidir.*

*Değiştirdiğiniz cihaz parçaları, filtre veya eski cihazları ülkenizdeki yönetmeliklere göre imha ediniz. Uygun koruyucu donanım giymelidir.*

## Uyari

Filtresiz çalışıldığında vakum ünitesi tahrip olur.

- Lehim çalışmalarına başlamadan önce ana filtrenin takılı olup olmadığını kontrol ediniz!

**Onarım çalışmaları Weller tarafından eğitilmiş personelce gerçekleştirilmelidir.**



Sadece orijinal WELLER yedek parçaları kullanılmalıdır.

## Garanti

Satıcının garanti talepleri teslimattan sonra bir yıl içinde zaman aşımına uğrar. Bu durum §§ 478, 479 BGB'ye göre satıcının müracaat hakkı için geçerli değildir.

Verdiğimiz garanti, sadece yapı veya dayanıklılık garantisi, „Garanti“ terimi altında tarafımızdan yazılı olarak belirtilmişse geçerlidir.

Garanti, yanlış kullanım sonucu ve yetkisi olmayan kişiler tarafından müdahaleler gerçekleştirildiği takdirde iptal olur.

Lütfen adresinden bilgi alınız  
www.weller-tools.com.

## Semboller



Dikkat!



**Uyari! Yanma tehlikesi!**



Kullanım kılavuzu mutlaka okunmalıdır!



Alette herhangi bir çalışma gerçekleştirmeden önce mutlaka aletin fişini prizden çekin.



ESD uyumlu tasarım ve ESD uyumlu çalışma alanı



Potansiyel dengelemesi



Lehim sökme



Sıcak hava



CE işareti



Britanya uyumluluk işareti



Sigorta



Güvenlik transformatörü



Aygıt yazılımı güncellemesi



**İmha etme**

Elektrikli el aletlerini evdeki çöp kutusuna atmayınız! Kullanılmış elektrikli aletleri, elektrik ve elektrikli eski cihazlar hakkındaki 2012/19/EU Avrupa yönergelerine göre ve bu yönergeler ulusal hukuk kurallarına göre uyarlanarak, ayrı olarak toplanmalı ve çevre şartlarına uygun bir şekilde tekrar değerlendirilmeye gönderilmelidir.

## Hata mesajları ve hata giderme

Mesaj/Belirti	Olası neden	Yardım önlemleri
Lehim çıkarma aletinde vakum yok	<ul style="list-style-type: none"> <li>Vakum bağlı değil</li> <li>Lehim çıkarma memesi tıkalı</li> <li>Pompa arızalı</li> </ul>	<ul style="list-style-type: none"> <li>Vakum hortumunu vakum bağlantısına bağlayın</li> <li>Lehim çıkarma memesinin temizleme aleti ile bakımı yapılmalıdır</li> </ul>
Lehim çıkarma aletinde vakum yetersiz	<ul style="list-style-type: none"> <li>Lehim çıkarma aletindeki filtre kartuşu dolu</li> <li>Ana filtre dolu</li> </ul>	<ul style="list-style-type: none"> <li>Lehim çıkarma aletindeki filtre kartuşunu değiştirin</li> <li>Lehim istasyonundaki ana filtre elemanını değiştirin</li> </ul>
Sıcak hava pistonunda hava yok	<ul style="list-style-type: none"> <li>Hava hortumu bağlanmadı</li> <li>Ana filtre dolu</li> </ul>	<ul style="list-style-type: none"> <li>Hava hortumu bağlanmalı veya kontrol edilmelidir</li> <li>Lehim istasyonundaki ana filtre takımı değiştirilmelidir</li> </ul>

## Teknik Veriler

	WXair
Boyutlar U x G x Y	197 mm x 153 mm x 86 mm 7,75 inch x 6,02 inch x 3,38 inch
Ağırlık	1,4 kg
Şebeke gerilimi	100-240 V AC 50/60 Hz;
Güç tüketimi	70 W
Koruma sınıfı	I, gövde antistatik
Sigorta	T4A
maks. Vakum	70 kPA
Maks. sevk miktarı	18 l/min
Ortam sıcaklığı	10 - 40°C

**Teknik değişiklik yapma hakkı saklıdır!**



**Přečtěte si celý tento návod a bezpečnostní pokyny před uvedením do provozu a před tím, než začnete s přístrojem pracovat.**

V případě nedodržení bezpečnostních předpisů hrozí nebezpečí na těle a na životě.

Uchovejte tento návod tak, aby byl přístupný všem uživatelům. Dodržujte pokyny, uvedené v každém z příslušných návodů k provozu připojených přístrojů.

### Použití v souladu s určením

Napájecí jednotka pro páječky WELLER WX. Používejte pájecí/odpájecí stanici/horkovzdušnou stanici výhradně k účelu pájení a odpájení uvedenému v návodu k obsluze za zde uvedených podmínek.

### Bezpečnostní pokyny

Z bezpečnostních důvodů nesmějí přístroj používat děti, osoby mladší 16 let a dále osoby, které nebyly obeznámeny s tímto návodem k provozu. Děti by měly být pod dozorem, aby bylo zajištěno, že si s přístrojem nebudou hrát.

Přístroj smějí používat děti starší než 8 let a osoby se sníženými psychickými, smyslovými nebo mentálními schopnostmi nebo s nedostatkem zkušeností a / nebo vědomostí jen tehdy, pokud jsou pod dohledem nebo jestliže byly poučeny o bezpečném používání přístroje a jestli pochopily nebezpečí, která z toho vyplývají. Děti si nesmí s přístrojem hrát.

Čištění a údržbu přístroje nesmí děti vykonávat bez dozoru.

**Zabraňte dalším osobám, aby se přiblížily k vašemu pracovišti.**

V pracovním prostoru se nesmí zdržovat děti a nepovolané osoby. Nenechte jiné osoby dotýkat se páječky nebo kabelu.

### **VAROVÁNÍ** Zásah elektrickým proudem

**Nesprávným připojením řídicí jednotky hrozí nebezpečí úrazu elektrickým proudem a poškození zařízení.**

- Před uvedením řídicího zařízení si přečtěte kompletní příložené bezpečnostní pokyny, bezpečnostní pokyny uveden v tomto návodu k obsluze a návod k Vašemu řídicímu zařízení a dodržujte preventivní opatření v nich uvedená.
- Připojujte pouze nástroje WELLER.

**Při závadě přístroje mohou aktivní vodiče ležet volně nebo může být ochranný vodič nefunkční.**

- Opravy musejí provádět pouze osoby vyškolené firmou Weller.
- Je-li přípojné vedení elektrického nástroje poškozeno, musí se nahradit speciálně seřízením přípojným vedením, které lze získat prostřednictvím zákaznického servisu.

**Nalezy strzec się porażenia prądem.** U páječek v antistatickém provedení je rukojeť vodivá.

- Unikáče stycnošci z uziemionymi przedmiotami, np. rurami, grzejnikami, piecami i lodówkami.
- Nepoužívejte páječku ve vlhkém a mokřem prostředí.
- Nepracujte na součástech, které se nacházejí pod napětím.

### **VAROVÁNÍ** Nebezpečí popálení

**Při provozu řídicí jednotky hrozí nebezpečí popálení páječkou. Nástroje mohou po vypnutí zůstat ještě nějakou dobu horké.**

- Pokud pájedlo nepoužíváte, vždy jej odložte na bezpečnou odkládací plochu.
- Vakuum a horký vzduch připojujte pouze na místa k tomu určená.
- Namiřte horkovzdušnou pistolí na osoby nebo hořlavé předměty.

### **Przechowywać lutownicę w bezpiecznym miejscu.**

Nepoužité nástroje a nářadí by měly být ukládány na suchém, vysoko položeném nebo uzavřeném místě mimo dosah dětí. Nepoužité pájecí nástroje odpojte od přívodu elektrické energie a stlačeného vzduchu.

### **VAROVÁNÍ** Nebezpečí požáru

**Zakrywanie urządzeń lutowniczego lub podstawki zabezpieczającej stwarza zagrożenie pożarowe.**

- Páječka a bezpečnostní stojánek musí zůstat vždy nezakryté.
- Nenechávejte v blízkosti horkého pájecího nářadí žádné hořlavé předměty, kapaliny nebo plyny.

**Síťový kabel zapojujte jen do k tomu schválených elektrických zástrček nebo adaptérů.** Zkontrolujte, zda síťové napětí odpovídá údajům na typovém štítku. Přístroj připojujte do zásuvky pouze ve vypnutém stavu.



**Nie stosować przewodu do celów, do których nie jest przeznaczony.** Nikdy nenoste přístroj za kabel. Nie używać przewodu do wyciągania wtyczki z gniazda. Chronić przewód przed wysokimi temperaturami, olejem i ostrymi krawędziami.

**Zachować ostrożność.** Věnujte pozornost tomu, co děláte. Při práci postupujte rozumně. Nie używać lutownicy bez należytego skupienia.

**Unikać nietypowej postawy ciała.** Zaplanować swoje miejsce pracy prawidłowo pod względem ergonomicznym. Při práci dbejte na správné držení těla. Nesprávné držení těla může mít negativní vliv na vaše zdraví.

**Páječku je dovoleno uvést do provozu, pouze je-li v technicky bezvadném stavu.** Ochranné prvky se nesmějí vyřazovat z provozu.

**Poruchy a závady musejí být okamžitě odstraněny.** Před každým použitím přístroje/nástroje je třeba pečlivě zkontrolovat ochranné prvky, zda správně a určeným způsobem fungují. Přesvědčte se, že pohyblivé díly bezvadně fungují, nikde se nesvírají a nejsou poškozené. Veškeré díly musejí být správně namontovány a splňovat všechny podmínky, aby byl zaručen bezvadný provoz přístroje.

**Používejte správné nářadí.** Používejte pouze příslušenství nebo nástavce, které jsou uvedeny v seznamu příslušenství nebo jsou schváleny výrobcem. Používejte příslušenství WELLER nebo nástavce pouze na originálních přístrojích WELLER. Použití jiných nástrojů nebo jiného příslušenství vám může způsobit zranění.

**Nářadí zajistěte.** Používejte upínacích prvků pro upnutí obrobku.

## Uvedení zařízení do provozu

### **⚠ Pozor!**

*Dodržujte pokyny, uvedené v každém z příslušných návodů k provozu připojených přístrojů.*

Přístroj připojujte do zásuvky pouze ve vypnutém stavu.

Po zapnutí přístroje mikroprocesor provede samostatný test a načte parametry, uložené v nástroji.



Zkontrolujte, zda síťové napětí odpovídá údajům na typovém štítku.

Požadovaná a stanovená teplota jsou uloženy v nástroji. Aktuální hodnota teploty stoupá, až dosáhne požadované teploty (= páječka se zahřívá).

## Odpájení

Pájecí práce provádějte podle provozního návodu připojené páječky.

### Manipulace s pájecími hroty

- Při prvním zahřátí smáčejte zoxidivní a cínovatelný pájecí hrot pájkou. Tím odstraníte zoxidovanou vrstvu a nečistoty na hrotu vzniklé skladováním.
- Při přestávkách v pájení a před odložením pájedla dbejte na to, aby byl pájecí hrot dobře pocínovaný.
- Nepoužívejte příliš agresivní tavidla.
- Vždy dbejte na řádné usazení pájecího hrotu.
- Nastavte co nejnižší pracovní teplotu.
- Použijte k aplikaci co největší tvar pájecího hrotu. Základní pravidlo: velikost přibližně jako pájecí podložka.
- Zajistěte plošný přenos tepla mezi pájecím hrotem a pájeným místem tím, že pájecí hrot řádně pocínujete.
- V případě delší přestávky v práci pájecí systém vypněte, nebo použijte funkci Weller pro snížení teploty při nepoužívání.
- Než pájedlo na delší čas odložíte, smočte hrot v páječce.
- Páječku nanášejte přímo na místo pájení, ne na pájecí hrot.
- Vyměňujte pájecí hroty pomocí příslušného nástroje.
- Nevytvíjejte mechanický tlak na pájecí hrot.

### **⚠ VAROVÁNÍ**

Hořlavé plyny a tekutiny se nesmějí odsávat.

Přístroj lze provozovat pouze s řádně nasazenými a vhodnými filtračními kartušemi.

Plné filtrační kartuše vyměňte.

Tento přístroj lze používat pouze při pokojových teplotách a ve vnitřních prostorách. Přístroj chraňte před vlhkem a přímým slunečním zářením.

## Uživatelské skupiny

V důsledku různých vysokých rizik a rizikových potenciálů smějí být některé z pracovních postupů vykonávány pouze vyškoleným odborným personálem.

Pracovní postup	Uživatelské skupiny
Zadávaní pájecích parametrů	Odborný personál s technickou kvalifikací
Výměna elektrických náhradních dílů	Elektrikář
Zadávaní intervalů údržby	Bezpečnostní technik
Obsluha Výměna filtru	Laik
Obsluha Výměna filtru Výměna elektrických náhradních dílů	Technicky vzdělaná osoba s vedením a pod dohledem kvalifikovaného odborníka

## Údržba a servisní práce ohledně

### **VAROVÁNÍ**

Před prací na stroji vždy vytáhněte přívodní kabel ze zásuvky. Nechejte přístroj vychladnout.

Ovládací panel je nutné čistit pomocí vhodného hadříku na čištění.

Nepronikající rozhraní se musí uzavřít příslušnými poklopy. Pravidelně kontrolujte všechny připojené kabely a hadice. Poškozené elektrické nářadí okamžitě přestaňte používat.

### **Výměna filtru**

Pravidelně kontrolujte hlavní filtr vakua, zda není znečištěný a v případě potřeby jej vyměňte.

*Se znečištěnými filtry nakládejte jako s nebezpečným odpadem. Vyměněné části zařízení, filtry a stará zařízení zlikvidujte podle předpisů platných ve Vaší zemi. Používejte vhodný ochranný oděv.*

### **Varování**

Zničení vakuové jednotky při provozu bez filtru.

- Před začátkem pájení zkontrolujte, zda je vložen hlavní filtr!

**opravy musejí provádět pouze osoby vyškolené firmou Weller.**



Používejte pouze originální náhradní díly WELLER.

## Záruka

Nároky kupujícího na odstranění vad zanikají jeden rok od dodávky. To neplatí pro nárok kupujícího na regres dle §§ 478, 479 BGB (německého občanského zákoníku).

Ze záruky ručíme jen tehdy, když jsme záruku na jakost a trvanlivost uvedli písemně a za použití pojmu „Záruka“.

Záruka zaniká v případě neodborného použití a zásahu nekvalifikovaných osob.

Bližší informace naleznete na stránkách [www.weller-tools.com](http://www.weller-tools.com).

## Symbyoly



Pozor!



**Varování! Nebezpečí popálení!**



Přečtěte si návod k používání!



Před prováděním veškerých prací na přístroji vytáhněte zástrčku ze zásuvky.



Design a pracoviště v antistatickém provedení.



Vyrovnaní potenciálů



Odpájení



Horký vzduch



Značka CE



Značka shody v Británii



Pojistka



Bezpečnostní transformátor



Aktualizace firmware



**Likvidace**

Elektrické nářadí nevyhazujte do komunálního odpadu! Podle evropské směrnice 2012/19/EU o nakládání s použitými elektrickými a elektronickými zařízeními a odpovídajících ustanovení právních předpisů jednotlivých zemí se použitá elektrická nářadí musí sbírat odděleně od ostatního odpadu a podrobit ekologicky šetrné recyklaci.

## Chybová hlášení a odstraňování chyb

Hlášení/symptom	Možná příčina	Opatření k nápravě
Na páječce s odsáváním není žádné vakuum	<ul style="list-style-type: none"> <li>Vakuum není připojeno</li> <li>Odpájecí tryska je ucpaná</li> <li>Porucha čerpadla</li> </ul>	<ul style="list-style-type: none"> <li>Připojte hadici vakua na přípojku vakua</li> <li>Proveďte údržbu odpájecí trysky pomocí čistícího nástroje</li> </ul>
Na páječce s odsáváním není dostatečné vakuum	<ul style="list-style-type: none"> <li>Filtrační zásobník na odpájecím zařízení je plný</li> <li>Hlavní filtr plný</li> </ul>	<ul style="list-style-type: none"> <li>Vyměňte filtrační zásobník na odpájecím zařízení</li> <li>Vyměňte vložku v hlavním filtru pájecí stanice</li> </ul>
na pístu horkého vzduchu není vzduch	<ul style="list-style-type: none"> <li>vzduchová hadice není připojena</li> <li>Hlavní filtr plný</li> </ul>	<ul style="list-style-type: none"> <li>Připojte vzduchovou hadici nebo proveďte kontrolu</li> <li>Vyměňte vložku hlavního filtru na pájecí jednotce</li> </ul>

## Technické údaje

	WXair
Rozměry D x Š x V	197 mm x 153 mm x 86 mm 7,75 inch x 6,02 inch x 3,38 inch
Hmotnost	1,4 kg
Síťové napětí	100-240 V AC 50/60 Hz;
Příkon	70 W
Třída ochrany	I, kryt zařízení antistatický
Pojistka	T4A
max. Podtlak	70 kPA
Max. přepravované množství	18 l/min
Teplota prostředí	10 - 40°C

Technické změny vyhrazeny!



**Przed uruchomieniem i przystąpieniem do pracy z narzędziem należy przeczytać całą instrukcję obsługi i wskazówki bezpieczeństwa.**

Nieprzestrzeganie przepisów bezpieczeństwa stanowi zagrożenie dla życia i zdrowia.

Instrukcję należy przechowywać w taki sposób, aby była dostępna dla wszystkich użytkowników. Należy stosować się do odpowiednich instrukcji obsługi podłączonych urządzeń.

## Użytkowanie

Jednostka zasilająca do narzędzi do lutowania WELLER WX. Stację do lutowania/ rozlutowywania / stację na gorące powietrze wolno wykorzystywać wyłącznie do celów podanych w instrukcji obsługi — lutowania i wylutowywania, pod danymi w niniejszym dokumencie warunkami.

## Bezpieczeństwo

Ze względów bezpieczeństwa dzieci i młodzież w wieku poniżej 16 roku życia oraz osoby, które nie zapoznały się z niniejszą instrukcją obsługi, nie mogą obsługiwać urządzenia. Należy pilnować dzieci, aby wykluczyć możliwość ich zabawy z tym urządzeniem.

Urządzenie mogą obsługiwać dzieci w wieku powyżej 8 lat oraz osoby z ograniczonymi zdolnościami fizycznymi, sensorycznymi lub umysłowymi, a także osoby nie posiadające wystarczającego doświadczenia lub wiedzy, jeśli pozostają pod nadzorem lub zostały pouczone, jak bezpiecznie obsługiwać urządzenie i są świadome związanego z tym niebezpieczeństwa. Dzieci nie mogą bawić się tym urządzeniem.

Czyszczenie i czynności konserwacyjne nie mogą być wykonywane przez dzieci bez nadzoru dorosłych.

Nie pozwalać na zbliżanie się innych osób do swojego stanowiska pracy.

Przebywanie dzieci i osób nieupoważnionych w strefie roboczej jest niedozwolone. Nie pozwalać innym osobom na dotykanie lutownicy i przewodu.

### **⚠ OSTRZEŻENIE** Porażenie prądem elektrycznym

**Nieprawidłowe podłączenie urządzenia sterującego niesie ze sobą ryzyko obrażeń ciała w następstwie porażenia elektrycznego oraz uszkodzenia urządzenia.**

- Przed uruchomieniem sterownika należy zapoznać się w całości z dołączonymi wskazówkami bezpieczeństwa, wskazówkami dotyczącymi bezpieczeństwa zawartymi w niniejszej instrukcji oraz instrukcją sterownika i stosować się do podanych w nich środków ostrożności.
- Można podłączać tylko narzędzia WELLER.

**W przypadku uszkodzenia urządzenia aktywne przewody mogą zostać odsłonięte, wzgl. mogą nie działać przewody ochronne.**

- Naprawy muszą być wykonywane przez osoby przeszkolone przez firmę Weller.
- Jeśli uszkodzony jest przewód przyłączeniowy narzędzia elektrycznego, należy wymienić go na specjalnie przystosowany przewód przyłączeniowy, który dostępny jest w dziale serwisu.

**Áramütés ellen védje magát.** W przypadku lutownic w wersji antystatycznej uchwyt przewodzi prąd.

- Kerülje az érintkezést a földelt alkatrészekkel, pl. csövekkel, fűtőtestekkel, tűzhelyekkel vagy hűtőszekrényekkel.
- Nie należy korzystać z lutownicy w wilgotnym lub mokrym otoczeniu.
- Nie pracować na częściach znajdujących się pod napięciem.

### **⚠ OSTRZEŻENIE** Niebezpieczeństwo poparzenia

**Podczas pracy urządzenia występuje ryzyko oparzenia narzędziem lutowniczym. Narzędzia mogą być gorące przez dłuższy czas po wyłączeniu.**

- Nieużywaną lutownicę należy zawsze odłożyć na podstawkę.
- Próżnię i gorące powietrze podłączać tylko do odpowiednich przyłączy.
- Nie wolno kierować lutownicy na gorące powietrze w stronę osób, ani przedmiotów łatwopalnych.

**Tartsa a forrasztószerszámot biztonságos helyen.**

Nieużywane urządzenia i narzędzia powinny być przechowywane w suchym, położonym wysoko lub zamkniętym miejscu, niedostępnym dla dzieci. Nieużywane narzędzia lutownicze należy odłączyć od napięcia i ciśnienia.

**▲ OSTRZEŻENIE** Niebezpieczeństwo pożaru

**Tűzveszélyt idéz elő, ha letakarja a forrasztókészüléket, illetve a biztonsági pákatartót.**

- Urządzenie lutownicze oraz podstawa zabezpieczająca muszą być zawsze odsłonięte.
- Nie zbliżać się do gorącej lutownicy z łatwopalnymi przedmiotami, cieczami i gazami.

**Przewód sieciowy wolno podłączać tylko do dopuszczonych gniazd lub adapterów.** Sprawdzić, czy napięcie sieciowe zgadza się z napięciem podanym na tabliczce znamionowej. Przed włożeniem wtyczki do gniazdka upewnić się, czy urządzenie jest wyłączone.

**Ne használja a kábelt olyan célokra, amelyekre az nem alkalmas.** Nie wolno przenosić urządzenia trzymając je za kabel. Nie használja a kábelt arra, hogy kihúzza a dugót a csatlakozó aljzatból. Óvja a kábelt hőtől, olajtól és éles szegélyektől.

**Legyen körültekintő.** Należy uważać, co się robi. Do pracy należy podchodzić z rosządkiem. Nie használja a forrasztószerszámot, ha nem tud rá koncentrálni.

**Kerülje az abnormális testtartást.** Munkahelyét alakítsa ki ergonomiailag helyesen. Należy unikać nieprawidłowej postawy podczas pracy. Nieprawidłowa postawa powoduje wady postawy.

**Lutownica może być użytkowana wyłącznie gdy jej stan techniczny jest idealny.** Nie wolno wyłączać urządzeń zabezpieczających.

**Usterki i uszkodzenia należy natychmiast usuwać.** Przed każdym użyciem urządzenia / narzędzia należy starannie sprawdzić urządzenia zabezpieczające pod względem prawidłowego działania zgodnie z przeznaczeniem. Sprawdzić, czy ruchome elementy działają prawidłowo i nie zacinają się lub czy nie są uszkodzone. Wszystkie części muszą być właściwie zamontowane i spełniać wszystkie wymagania, w celu zapewnienia prawidłowej pracy urządzenia.

**Stosować odpowiednie narzędzia.** Stosować wyłącznie akcesoria lub urządzenia dodatkowe, które wymienione są na liście akcesoriów lub zostały dopuszczone przez producenta. Akcesoria lub urządzenia dodatkowe WELLER stosować wyłącznie z oryginalnymi urządzeniami WELLER. Używanie innych narzędzi lub innych akcesoriów może oznaczać niebezpieczeństwo odniesienia obrażeń cielesnych.

**Należy zabezpieczyć narzędzie.** Do przytrzymywania przedmiotu obrabianego należy stosować przyrządy mocujące.

**Uruchamianie urządzenia****▲ Uwaga!**

*Należy stosować się do odpowiednich instrukcji obsługi podłączonych urządzeń.*

Przed włożeniem wtyczki do gniazdka upewnić się, czy urządzenie jest wyłączone.

Po włączeniu urządzenia mikroprocesor przeprowadza test samoczynny i odczytuje wartości parametrów zapisane w urządzeniu.



Sprawdzić, czy napięcie sieciowe zgadza się z napięciem podanym na tabliczce znamionowej.

Temperatura zadana i stałe wartości temperatur są zapamiętane w urządzeniu. Wartość rzeczywista temperatury wzrasta aż do osiągnięcia temperatury zadanej (= następuje rozgrzewanie narzędzia lutowniczego).

**Rozlutowywanie**

Prace lutownicze należy prowadzić zgodnie z instrukcją obsługi podłączonej lutownicy.

**Postępowanie z grotami lutowniczymi**

- Przy pierwszym rozgrzewaniu należy zastosować selektywny, dający się ocynować grot ze stopem lutowniczym. Umożliwi to usunięcie z grota warstw tlenków i zanieczyszczeń powstałych w wyniku przechowywania.
- Podczas przerw w lutowaniu i przy odkładaniu lutownicy należy zwracać uwagę, by jej grot był dobrze ocynowany.
- Nie wolno stosować nadmiernie agresywnych topników.
- Należy każdorazowo zwracać uwagę na prawidłowe osadzenie grotów lutowniczych.
- Należy dobrać jak najniższą temperaturę pracy.
- Należy wybierać możliwie największy grot odpowiedni do danego zastosowania  
Orientacyjna zasada: mniej więcej rozmiarów punktu lutowniczego.
- Należy zapewnić przenoszenie ciepła na dużej powierzchni pomiędzy grotom lutownicy a miejscem lutowania poprzez właściwe ocynowanie grota.
- W przypadku dłuższych przerw w pracy należy wyłączyć system lutowniczy lub zastosować funkcję systemu Weller, polegającą na obniżeniu temperatury na czas nieużywania urządzenia.
- Przed odłożeniem lutownicy na dłuższy czas należy pokryć grot stopem lutowniczym.
- Stop lutowniczy należy podawać bezpośrednio na lutowane miejsce, nie na grot lutownicy.
- Groty lutownicze należy wymieniać wyłącznie przy użyciu odpowiednich narzędzi.
- Na grot lutownicy nie wolno wywierać żadnej siły mechanicznej.

**▲ OSTRZEŻENIE**

Nie wolno odsysać palnych gazów ani cieczy.  
Urządzenie można użytkować tylko z odpowiednimi i prawidłowo założonymi wkładami filtrującymi.  
Wkłady filtrujące można wymieniać tylko w całości.

Urządzenie może być używane tylko w temperaturze pokojowej i w pomieszczeniach. Urządzenie chronić przed wilgocią i przed bezpośrednim działaniem promieniowania słonecznego.

**Grupy użytkowników**

Ze względu na różne poziomy ryzyka i potencjalne zagrożenia niektóre czynności mogą być wykonywane tylko przez przeszkolonych specjalistów.

Czynność	Grupy użytkowników
Określanie parametrów lutowania	Personel specjalistyczny dysponujący wykształceniem technicznym
Wymiana elektrycznych części zamiennych	Elektryk
Określanie terminów konserwacji	Specjalista ds. bhp
Obsługa Wymiana filtra	Niespecjaliści
Obsługa Wymiana filtra Wymiana elektrycznych części zamiennych	Uczniowie zawodu pod kierownictwem i nadzorem wykwalifikowanego specjalisty

**Pielęgnacja i konserwacja urządzenia****▲ OSTRZEŻENIE**

**Przed rozpoczęciem jakichkolwiek prac przy urządzeniu należy wyciągnąć wtyczkę z gniazdka. Począć do stygnięcia urządzenia.**

Zabrudzony panel obsługi należy czyścić odpowiednią do tego celu ściereczką czyszczącą.

Nieużywane złącza należy zakryć zaślepkami.

Należy regularnie kontrolować wszystkie podłączone przewody i węże. Uszkodzone narzędzia elektryczne należy natychmiast wyłączyć z jakiegokolwiek użytkowania.

**Wymiana filtra**

Główny filtr dla próżni należy regularnie kontrolować po względem zanieczyszczeń a w razie potrzeby wymienić.

*Zanieczyszczone filtry należy traktować jako odpady specjalne. Wymienione elementy urządzenia, filtry lub zużyte urządzenia należy usuwać zgodnie z przepisami obowiązującymi w danym kraju. Nosić odpowiednie wyposażenie ochronne.*

**Ostrzeżenie**

Niebezpieczeństwo zniszczenia urządzenia próżniowego na skutek pracy bez filtra.

- Zanim rozpoczniesz prace lutownicze sprawdź, czy główny filtr jest włożony!

**Naprawy muszą być wykonywane przez osoby przeszkolone przez firmę Weller.**

Stosować wyłącznie oryginalne części zamienne WELLER.

**Gwarancja**

Roszczenia nabywcy z tytułu wad produktu wygasają po roku od dostarczenia produktu. Nie dotyczy to roszczeń zwrotnych wg §§ 478 i 479 BGB (kodeksu cywilnego).

Na podstawie wydanej przez nas gwarancji odpowiadamy tylko wówczas, jeśli wydana została przez nas pisemna gwarancja jakości lub trwałości z użyciem pojęcia „Gwarancja”.

Gwarancja wygasa w przypadku użytkowania niezgodnego z przeznaczeniem i po dokonaniu jakichkolwiek modyfikacji przez osoby do tego nie powołane.

Więcej informacji uzyskają Państwo na stronie [www.weller-tools.com](http://www.weller-tools.com).

**Symbole**

Uwaga!



**Ostrzeżenie! Niebezpieczeństwo poparzenia!**



Przeczytać instrukcję obsługi!



Przed wykonaniem jakichkolwiek prac przy urządzeniu wyciągnąć wtyczkę z gniazdka.



Wzornictwo i miejsce pracy spełniające wymogi ESD



Wyrównanie potencjału



Rozlutowywanie



Gorące powietrze



Znak CE



Brytyjski Certyfikat Zgodności



Bezpiecznik



Transformator bezpieczeństwa



Aktualizacja oprogramowania układowego

**Utylizacja**

Nie wyrzucaj elektronarzędzi wraz z odpadami z gospodarstwa domowego! Zgodnie z Europejską Dyrektywą 2012/19/EU dotyczącą zużytego sprzętu elektrotechnicznego i elektronicznego, zużyte elektronarzędzia należy segregować i utylizować w sposób przyjazny dla środowiska.

**Komunikaty o błędach i usuwanie błędów**

Komunikat/Oznaka	Możliwa przyczyna	Środki zaradcze
Brak próżni na narzędziu odlutowującym	<ul style="list-style-type: none"> <li>Próżnia nie jest podłączona</li> <li>Dysza odlutowująca zapchana</li> <li>Pompa uszkodzona</li> </ul>	<ul style="list-style-type: none"> <li>Podłączyć wąż próżniowy do przyłącza próżni</li> <li>Przeprowadź czyszczenie dyszy odlutowującej za pomocą narzędzia do czyszczenia</li> </ul>
Niewystarczająca próżnia na narzędziu odlutowującym	<ul style="list-style-type: none"> <li>Pełny nabój filtra narzędzia odlutowującego</li> <li>Filtr główny pełny</li> </ul>	<ul style="list-style-type: none"> <li>Wymienić nabój filtra narzędzia odlutowującego</li> <li>Wymienić wkład filtra głównego stacji lutowniczej</li> </ul>
Brak powietrza przy kolbie na gorące powietrze	<ul style="list-style-type: none"> <li>Wąż powietrza nie jest podłączony</li> <li>Filtr główny pełny</li> </ul>	<ul style="list-style-type: none"> <li>Podłączyć lub skontrolować wąż powietrzny</li> <li>Wymienić wkład filtra głównego przy stacji lutowniczej</li> </ul>

**Dane Techniczne**

	WXair
Wymiary dł. x szer. x wys.	197 mm x 153 mm x 86 mm 7,75 inch x 6,02 inch x 3,38 inch
Ciężar	1,4 kg
Napięcie sieciowe	100-240 V AC 50/60 Hz;
Pobór mocy	70 W
Klasa bezpieczeństwa	I, obudowa antystatyczna
Bezpiecznik	T4A
maks. Podciśnienie	70 kPa
maksymalna dostarczana ilość	18 l/min
Temperatura otoczenia	10 - 40°C

Producent zastrzega prawo do wprowadzenia zmian technicznych!



**Olvassa át alaposan ezt az útmutatót és a biztonsági előírásokat a készülék üzembe helyezése és használata előtt.**

A biztonsági utasítások figyelmen kívül hagyása veszélyezteti a testi épséget és az életet.

Úgy őrizze meg ezt az útmutatót, hogy az minden felhasználó számára hozzáférhető legyen. Vegye figyelembe a csatlakoztatott készülékek mindenkor üzemeltetési útmutatóját.

### Rendeltetészerű használat

Tápegység WELLER WX forrasztóeszközhöz. A forrasztó/kiforrasztó/forrólevegős állomást kizárólag a használati útmutatóban megadott forrasztási és kiforrasztási célokra használja, az itt megadott feltételek szerint.

### Biztonsági utasítások

Biztonsági okokból gyermekek, 16 éven aluli fiatakorúak, valamint a szóban forgó üzemeltetési utasítást nem ismerő személyek nem használhatják a készüléket. A gyermekeket felügyelni kell annak biztosítására, hogy ne játszanak a készülékkel.

A készüléket 8 év feletti gyerekek és csökkent fizikai, érzékszervi vagy szellemi képességű, ill. tapasztalatlan személyek csak felügyelet mellett használhatják, illetve akkor, ha megtanulták a készülék biztonságos használatát és megértették az ebből eredő veszélyeket. Soha ne engedjen gyerekeket a készülékkel játszani.

A tisztítást és a felhasználati karbantartást soha nem végezhetik gyerekek felügyelet nélkül.

**Az idegeneket tartsa távol a munkahelyétől.**

Gyermekeknek és illetékteleneknek tilos a munkaterületen tartózkodniuk. Ne engedje, hogy idegenek megérintsék a forrasztószerszámot vagy a kábelt.

### ⚠ VIGYÁZAT Áramütés

**A vezérlőkészülék szakszerűtlen csatlakoztatása áramütéses sérülést okozhat és károsíthatja a készüléket.**

- Olvassa el alaposan a mellékelt biztonsági utasításokat, ezen üzemeltetési útmutató biztonsági utasításait, valamint vezérlőkészülék útmutatóját az üzembe helyezés előtt, és vegye figyelembe a benne leírt óvintézkedéseket.
- Csak WELLER eszközöket csatlakoztasson.

**A meghibásodott készülék aktív vezetékai szabadon lehetnek, vagy a védőföld nem látja el a funkcióját.**

- Csak a Weller által kiképzett személyzet végezhet javításokat a készüléken.
- Ha sérült az elektromos szerszám csatlakozóvezetéke, akkor egy speciálisan kialakított, az ügyfélszolgálaton kapható csatlakozóvezetékkel kell pótolni.

**Chránite sa pred úrazom elektrickým prúdom.** Az anti-sztatikus kidolgozású forrasztószerszámokon a markolat vezetőképes.

- Zabráňte dotyku tela s uzemnenými dielmi, napr. rúrami, vyhrievacími telesami, sporákmi a chladničkami.
- A forrasztókészüléket ne használja nyirkos vagy nedves környezetben.
- Ne dolgozzon feszültség alatt álló részekben.

### ⚠ VIGYÁZAT Égveszély

**A vezérlőkészülék üzemeltetése közben a forrasztópáka égési sérülést okozhat. Az eszközök a kikapcsolás után még hosszabb ideig forrók maradnak.**

- Ha nem használja a forrasztópákát, akkor helyezze azt mindig a biztonsági tárolóba.
- A vákuumot és a forrólevegőt csak az arra tervezett csatlakozókhoz csatlakoztassa.
- A forrólevegős pákát ne irányítsa emberekre vagy gyúlékony tárgyakra.

**Spájtkovačku uschovajte na bezpečnom mieste.** A használaton kívüli készülékeket és szerszámokat száraz, magasan fekvő, vagy zárt, gyermekek által el nem érhető helyen kell tárolni. A nem használt forrasztószerszámot kapcsolja feszültség- és nyomásmentes helyzetbe.

### ⚠ VIGYÁZAT Tűzveszély

**Pri zakrytí spájtkovačky alebo bezpečnostného stojana hrozí nebezpečenstvo požiaru.**

- Mindig hagyja szabadon a forrasztókészüléket, illetve a biztonsági pákatartót.
- Ne tegyen éghető tárgyat, folyadékokat vagy gázokat a forró forrasztókészülék közelébe.



### A hálózati kábelt csak az erre megfelelő hálózati csatlakozó aljzatba vagy adapterbe szabad bedugni.

Ellenőrizze, hogy megegyezik-e a hálózati feszültség a típustábla adataival. Csak kikapcsolt állapotban csatlakoztassa a készüléket a csatlakozó aljzatba.

**Kábel nepoužívajte na účely, na ktoré nie je určený.** A készülék soha ne emelje fel a vezetéknel fogva. Kábel nepoužívajte na vytáhovanie zástrčky zo zásuvky. Kábel chráňte pre horúčavou, olejmi a ostrými hranami.

**Budte opatrný.** Figyeljen oda arra, amit csinál. Körültekintéssel végezze a munkáját. Spájkovačku nepoužívajte, keď ste nekoncentrovaný.

**Vyhňte sa neobvyklému držaniu tela.** Svoje pracovisko usporiadajte ergonomicky. Ügyeljen arra, hogy helyesen tartsa a szerszámot munkavégzés közben, mert a helytelen tartás sérülésekhez vezethet.

**A forrasztószerszámot csak műszakilag kifogástalan állapotban szabad üzemeltetni.** A védőberendezéseket nem szabad üzemem kívül helyezni.

**Az üzemzavarokat és hibákat azonnal el kell hárítani.** A készülék/szerszám használata előtt gondosan ellenőrizze a védőberendezések hibátlan és megfelelő működését. Ellenőrizze, hogy a mozgó alkatrészek kifogástalanul működnek-e és nem szorulnak-e, vagy nem sérültek-e az alkatrészek. A készülék kifogástalan működésének előfeltétele, hogy az egyes alkatrészek megfelelően legyenek összeszerelve, és megfeleljenek minden feltételnek.

**A megfelelő szerszámot használja.** Csak a tartozéklistán szereplő vagy a gyártó által engedélyezett tartozékokat vagy kiegészítő eszközöket használja. A WELLER tartozékokat vagy kiegészítő eszközöket csak eredeti WELLER készülékeken használja. Más szerszámok és más tartozékok használata sérülésveszélyt jelenthet az Ön számára.

**Biztosítsa a szerszámot.** A munkadarab rögzítéséhez használjon befogó szerkezeteket.

### A készülék üzembe helyezése

#### **Figyelem!**

Vegye figyelembe a csatlakoztatott készülékek minden-kori üzemeltetési útmutatóját.

Csak kikapcsolt állapotban csatlakoztassa a készüléket a csatlakozó aljzatba.

A készülék bekapcsolása után a mikroprocesszor elvégzi az öntesztet és kiolvassa a szerszámban tárolt paraméter értékeket.



Ellenőrizze, hogy megegyezik-e a hálózati feszültség a típustábla adataival.

A páka előírt és rögzített hőmérséklete szintén el lesz tárolva. A hőmérséklet tényleges értéke az előírt hőmérséklet értékéig emelkedik (= a forrasztópáka fűtése folyamatban).

### Kiforrasztás

A forrasztást a csatlakoztatott forrasztópáka üzemeltetési útmutatójában leírtak szerint végezze el.

#### A pákahegyek kezelése

- Az első felfűtéskor a szelektív és cinezhető forrasztócsúcsot nedvesítse meg forrasztanyaggal. Ez eltávolítja a tárolás folyamán kialakult oxidréteget és szennyeződésekkel a pákahegyről.
- A forrasztás szüneteiben és a forrasztópáka letétele előtt ügyeljen arra, hogy a forrasztócsúcs jól be legyen kenve forrasztanyaggal.
- Ne használjon túl agresszív folyasztozsert.
- Mindig ügyeljen a forrasztócsúcsok helyes illeszkedésére.
- A munkahőmérsékletet a lehető legalacsonyabbra válassza.
- Válassza a lehető legnagyobb pákahegyet az alkalmazáshoz. Ökölszabály: kb. akkorát, mint a forrasztási pont
- Gondoskodjon a forrasztócsúcs és a forrasztási hely közötti nagy felületű hőtáadásról azáltal, hogy jól beónozza a forrasztócsúcsot.
- Hosszabb munkaszünetek idejére kapcsolja ki a forrasztóberendezést, vagy használja a Weller-funkciót a hőmérséklet csökkentésére.
- Ónozza be a forrasztócsúcsot, mielőtt a forrasztópákát hosszabb időre leteszi.
- A forrasztanyagot közvetlenül a forrasztási helyre adagolja, ne a forrasztócsúcsra.
- A forrasztócsúcsokat a hozzá tartozó szerszámmal cserélje.
- Ne fejtse ki mechanikai erőt a forrasztócsúcsra.

#### **▲ VIGYÁZAT**

Éghető gázokat vagy folyadékokat tilos elszívni.

A készülék csak kifogástalanul behelyezett és arra tervezett szűrőkartusokkal üzemeltesse.

Cserélje ki a tele levő szűrőkartusokat.

Ez a készülék csak szobahőmérsékleten és beltérben használható. Óvja nedvességtől és közvetlen napsugárzástól.

## Felhasználói csoportok

A különböző nagyfokú kockázatok és veszélyforrások miatt egyes munkafolyamatokat csak képzett szakemberek végezhetnek.

Munkafolyamat	Felhasználói csoportok
A forrasztási paraméterek előírásai	Műszaki képzettségű szakzremélyzet
Elektromos alkatrészek cseréje	Villamos szakember
A karbantartási időintervallumok előírásai	Biztonsági szakember
Kézelés Szűrőcsere	Laikusok
Kézelés Szűrőcsere Elektromos alkatrészek cseréje	Műszaki tanulók egy képzett szakember irányítása és felügyelete mellett

## Ápolás és karbantartás



**Mielőtt bármilyen munkához kezd a gépen, áramtalanítsa (húzza ki a konnektorból)! Hagyja a berendezést lehűlni.**

Tisztítsa meg a kezelőpanelt arra alkalmas tisztítókendővel, ha az elszennyeződött.

Zárja le a nem használt csatlakozókat zárósapkával.

Rendszeresen ellenőrizzen minden csatlakoztatott kábelt és tömlőt. A hibás villamos alkatrészek minden további használatát azonnal fel kell függeszteni.

### Szűrőcsere

Rendszeresen ellenőrizze a vákuum fő szűrőjének tisztaságát, és ha szükséges cserélje ki.

*A szennyezett szűrőket veszélyes hulladékként kell kezelni. A kicserélt készülékalkatrészeket, szűrőt vagy a használt készüléket az Ön országának előírásai szerint ártalmatlanítsa. Viseljen megfelelő védőfelszerelést.*

### Vigyázat

Ha szűrő nélkül dolgozik a vákuumegységgel, akkor az tönkremehet.

- A forrasztás megkezdése előtt ellenőrizze, hogy be van-e helyezve a fő szűrő!

**Csak a Weller által kiképzett személyzet végezhet javításokat a készüléken.**



Csak eredeti WELLER alkatrészeket használjon.

## Garancia

A vevő szavatossági igényei a készülék vevőhöz történt kiszállításától számított egy év után elévülnek. Ez nem vonatkozik a vevő BGB (Német Szövetségi PTK) §§ 478, 479 szerinti visztonkereseti igényére.

Az általunk rendelkezésre bocsátott garancia értelmében csak akkor állunk jót, ha a készülék tulajdonságaira és tartóságára vonatkozó garanciát írásba foglaltuk és a „Garancia” fogalma alatt bocsátottuk ki.

A garancia érvényét veszíti szakszerűtlen használat esetén, illetve ha szakképzetlen személyek végeznek rajta módosításokat.

További információért kérjük, látogasson el a weboldalra [www.weller-tools.com](http://www.weller-tools.com).

## Szimbólumok



Figyelem!



Vigyázat! Égésveszély!



Olvassa el a kezelési útmutatót!



A készüléken való munkavégzés előtt mindig húzza ki a csatlakozó dugót a csatlakozó aljzatból.



Elektrosztatikusan veszélyeztetett alkatrészekhez alkalmas dizájn és munkahely



Feszültségkiegyenlítő hüvely



Kiforrasztás



Forrólevegő



CE-jelölés



Egyesült királyságbeli megfelelőségi jelölés



Biztosíték



Biztonsági transzformátor



Firmwarefrissítés

**Ártalmatlanítás**

Az elektromos kéziszerszámokat ne dobja a háztartási szemétkébe! A használt villamos és elektronikai készülékekről szóló 2012/19/EU irányelv és annak a nemzeti jogba való átültetése szerint az elhasznált elektromos kéziszerszámokat külön kell gyűjteni, és környezetbarát módon újra kell hasznosítani.

**Hibaüzenetek és hibaelhárítás**

Jelzés/tünet	Lehetséges ok	Hibaelhárító intézkedések
A kiforrasztószerszámon nincs vákuum	<ul style="list-style-type: none"> <li>A vákuum nincs csatlakoztatva</li> <li>A kiforrasztófűvóka eltömődött</li> <li>Szivattyú meghibásodott</li> </ul>	<ul style="list-style-type: none"> <li>Csatlakoztassa a vákuumtömlőt a vákuumcsatlakozóra</li> <li>Tartsa karban tisztító szerszámmal a kiforrasztófűvókát</li> </ul>
A kiforrasztószerszámon nem elegendő a vákuum	<ul style="list-style-type: none"> <li>A kiforrasztószerszám szűrőpatrona megtelt</li> <li>Főszűrő tele</li> </ul>	<ul style="list-style-type: none"> <li>Cserélje ki a kiforrasztószerszám szűrőpatronát</li> <li>Cserélje ki a forrasztóállomás főszűrőjének betétét</li> </ul>
A forrólevegős pákánál nincs levegő	<ul style="list-style-type: none"> <li>Levegőtömlő nincs csatlakoztatva</li> <li>Főszűrő tele</li> </ul>	<ul style="list-style-type: none"> <li>Csatlakoztassa vagy ellenőrizze a levegőtömlőt</li> <li>Cserélje ki a főszűrőbetétet a forrasztóállomáson</li> </ul>

**Műszaki Adatok**

	WXair
Méretek H x Sz x M	197 mm x 153 mm x 86 mm 7,75 inch x 6,02 inch x 3,38 inch
Tömeg	1,4 kg
Hálózati feszültség	100-240 V AC 50/60 Hz;
Teljesítményfelvétel	70 W
Érintésvédelmi osztály	I, antisztatikus ház
Biztosíték	T4A
max. Vákuum	70 kPA
Max. szállítási mennyiség	18 l/min
Környezeti hőmérséklet	10 - 40°C

**A műszaki változtatások jogát fenntartjuk!**



Tento návod a bezpečnostné pokyny si kompletne prečítajte pred uvedením do prevádzky a skôr ako začnete s prístrojom pracovať.

Pri nedodržovaní bezpečnostných predpisov hrozí nebezpečenstvo ohrozenia života a zdravia.

Tento návod uschovajte tak, aby bol prístupný pre všetkých používateľov. Dodržiavajte príslušné návody na používanie pripojených zariadení.

### Používanie v súlade s určeným účelom

Napájacia jednotka pre spájkovacie prístroje WELLER WX. Spájkovaciu stanicu / odspájkovaciu stanicu / stanicu horúceho vzduchu používajte výlučne v súlade s účelom uvedeným v návode na použitie, na spájkovanie a odspájkovanie pri tu uvedených podmienkach

### Bezpečnostné pokyny

Z bezpečnostných dôvodov nesmú tento prístroj používať deti a mládež mladšia ako 16 rokov, ako aj osoby, ktoré sa s týmto návodom na obsluhu neoboznámili. Deti by mali byť pod dozorom, aby bolo zaistené, že sa s prístrojom nebudú hrať.

Prístroj smú používať deti staršie ako 8 rokov a osoby so zníženými psychickými, zmyslovými alebo mentálnymi schopnosťami alebo s nedostatkom skúseností a / alebo vedomostí len vtedy, pokiaľ sú pod dohľadom alebo ak boli poučení o bezpečnom používaní prístroja a ak pochopili nebezpečenstvá z toho vyplývajúce. Deti sa nesmú s prístrojom hrať.

Čistenie a údržbu prístroja nesmú deti vykonávať bez dozoru.

Ostatné osoby udržiavajte vzdialené od vášho pracoviska.

Zdržovanie sa detí a nepovolaných osôb v pracovnej oblasti nie je dovolené. Nedovoľte, aby sa iné osoby dotýkali spájkovačky alebo kábla.

### **⚠ VÝSTRAHA** Zásah elektrickým prúdom

V dôsledku nesprávneho pripojenia útvary kontroly rizika úrazu elektrickým prúdom a prístroj môže byť poškodený.

- Pred uvedením vašej ovládacej jednotky do prevádzky si dôkladne preštudujte bezpečnostné pokyny uvedené v prílohe, bezpečnostné pokyny v tomto návode na obsluhu ako aj návod k vašej ovládacej jednotke a dodržiavajte preventívne bezpečnostné opatrenia, ktoré sú v nich uvedené.
- Pripájajte len nástroje WELLER.

**Pri pokazenom prístroji môžu byť aktívne vodiče obnažené alebo môže byť ochranný vodič bez funkcie.**

- Opravy musí vykonávať vyškolený personál spoločnosti Weller.
- Ak je pripojovacie vedenie elektrického nástroja poškodené, musí sa nahradiť špeciálne pripraveným pripojovacím vedením, ktoré je dostupné prostredníctvom zákazníckeho servisu.

**Zaščitíte sa pred elektrickým udarom.** Pri spájkovačkách v antistatickom prevedení je rukoväť vodivá.

- Izogibajte se telesnému stiku z ozemljenimi deli, npr. cevmi, radiatorji, štedilniki in hladilniki.
- Spájkovačku nepoužívajte vo vlhkom alebo mokrom prostredí.
- Nepracujte na dieloch, ktoré sú pod napätím.

### **⚠ VÝSTRAHA** Nebezpečenstvo popálenia

Pri prevádzke riadiacej jednotky môže dôjsť k popáleniu na spájkovačka. Nástroje môžu byť aj po vypnutí dlhší čas horúce.

- Keď spájkovačku nepoužívate, odložte ju vždy do bezpečnostného stojana.
- Vákuum a horúci vzduch pripájajte len na prípojky, ktoré sú na to určené.
- Horkovzdušnú pištoľ nemierte na osoby ani horľavé predmety.

**Spajkalnik shranjujte na varen način.** Nepoužívané prístroje a nástroje by sa mali uschovávať na suchom, vysoko umiestnenom a uzatvorenom mieste mimo dosahu detí. Nepoužívané spájkovacie nástroje prepnite do stavu bez napätia a tlaku.

### **⚠ VÝSTRAHA** Nebezpečenstvo požiaru

Pokrivanje spajkalnega orodja ali varnostnega odlagališča predstavlja nevarnost požara.

- Spájkovačka a bezpečnostný stojan musia zostať vždy nezakryté.
- Do blízkosti spájkovačky neumiestňujte horľavé predmety, kvapaliny alebo plyny.

**Sieťový kábel sa smie zasúvať len do predpísaných sieťových zásuviek.** Skontrolujte, či sieťové napätie zodpovedá údajom na typovom štítku. Do zásuvky pripájajte iba vypnutý prístroj.

**Kabla ne uporabljajte v namene, za katere ni predviden.** Prístroj nikdy nenoste za kábel. Ne vlečite za kábel, kadar želite izvleči vtič iz vtičnice. Zaščitite kábel pred vročino, oljem in ostrimi robovi.

**Bodite pazljivi.** Dávajte pozor na to, čo robíte. K práci pristupujte s rozumom. Spajkalnika ne uporabljajte, ko niste zbrani.

**Izogibajte se nenormalni telesni drži.** Delovni prostor oblikujte ergonomsko pravilno. Zabránite chýbám držania tela pri práci, chyby držania tela spôsobujú ujmi na držaní tela.

**Spájkovačka sa smie uviesť do činnosti len v dokonalem technickom stave.** Ochranné prípravky sa nesmú uvádzať mimo prevádzku.

**Poruchy a chyby sa musia bezodkladne odstrániť.** Pred každým použitím prístroja / nástroja sa musí starostlivo prekontrolovať bezchybná a riadna funkcia ochranných prípravkov. Prekontrolujte, či pohyblivé diely fungujú bezchybne, či sa nezasekávajú alebo či nie sú poškodené diely. Všetky diely musia byť správne namontované a spĺňať všetky podmienky, aby sa zaručila bezchybná prevádzka prístroja.

**Používajte správny nástroj.** Používajte iba príslušenstvo alebo prídavné prístroje, ktoré sú uvedené v zozname príslušenstva alebo sú schválené výrobcom. Príslušenstvo WELLER alebo prídavné prístroje používajte iba na originálnych prístrojoch WELLER. Použitie iných nástrojov a iného príslušenstva môže pre vás znamenať nebezpečenstvo poranenia.

**Zaistite nástroj.** Používajte upínacie prípravky na uchytenie obrobku.

## Uvedenie zariadenia do prevádzky

### **Pozor!**

*Dodržiavajte príslušné návody na používanie pripojených zariadení.*

Do zásuvky pripájajte iba vypnutý prístroj.

Po zapnutí zariadenia vykoná mikroprocesor automaticky test a načíta hodnoty parametrov uložené v náradí.



Skontrolujte, či sieťové napätie zodpovedá údajom na typovom štítku.

Požadovaná teplota a pevné teploty sú uložené v náradí. Skutočná hodnota teploty stúpa až po požadovanú teplotu (= spájkovačka sa zahrieva).

## Odspájkovanie

Spájkovacie práce vykonávajte podľa návodu na obsluhu vašej pripojenej spájkovačky.

### Manipulácia so spájkovacími hrotmi

- Pri prvom zahrievaní naneste na selektívny a pocínovateľný spájkovací hrot spájku. Táto odstráni oxidované vrstvy spôsobené skladovaním a nečistoty spájkovacieho hrotu.
- Počas prestávok pri spájkovaní a pred odložením spájkovacej rúčky dbajte na to, aby bol spájkovací hrot dobre pocínovaný.
- Nepoužívajte príliš agresívne taviace prísady.
- Dávajte vždy pozor na to, aby taviaci hrot správne dosadal.
- Zvoľte podľa možnosti čo najnižšiu pracovnú teplotu.
- Pre dané použitie zvoľte podľa možnosti čo najväčší tvar spájkovacieho hrotu  
Približné pravidlo: cca tak veľký ako spájkovacia plocha.
- Zabezpečte veľkoplošný prechod tepla medzi spájkovacím hrotom a spájkovaným bodom tým, že na spájkovací hrot nanesiete dostatok cínu.
- Pri dlhších prestávkach v práci spájkovací systém vypnite alebo použite funkciu Weller na zníženie teploty pri nepoužívaní.
- Predtým, ako spájkovaciú rúčku na dlhší čas odložíte, naneste na jej hrot spájku.
- Spájku nanášajte priamo na spájkovací bod, nie na spájkovací hrot.
- Spájkovacie hroty vymeňte pomocou príslušného náradia.
- Na spájkovací hrot nepôsobte mechanickou silou.

### **VÝSTRAHA**

Horľavé plyny a kvapaliny sa nesmú odsávať.

Prístroj sa smie prevádzkovať len so správnymi nasadenými a na tento účel určenými filtračnými kartušami. Plné filtračné kartuše vymeňte.

Tento prístroj sa smie používať len pri izbovej teplote a vo vnútorných priestoroch. Chráňte pred vlhkosťou a priamym slnečným žiarením.

## Skupiny používateľov

Z dôvodu rôznej výšky rizík a potenciálov nebezpečenstva môžu niektoré pracovné kroky vykonávať len vyškolení odborníci.

Pracovný krok	Skupiny používateľov
Zadanie parametrov spájkovania	Odborný personál s technickým vzdelaním
Výmena elektrických náhradných dielov	Elektrotechnik
Zadanie intervalov údržby	Odborník v oblasti bezpečnosti

Obsluha Výmena filtra	Laici
Obsluha Výmena filtra Výmena elektrických náhradných dielov	Učni technických odborov pod vedením a dozorom vyskolených odborníkov

## Ošetrovanie a údržba

### **VÝSTRAHA**

**Pred každou prácou na stroji vytiahnite zástrčku zo zásuvky. Zariadenie nechajte vychladnúť.**

Ovládací panel očistite pri znečistení pomocou vhodnej čistiacej handričky.

Nepoužívané rozhrania uzatvorte pomocou uzatváracích krytov.

Pravidelne kontrolujte všetky pripojené káble a hadice. Poškodené elektrické náradie ihneď prestaňte akokoľvek používať.

#### Výmena filtra

Pravidelne kontrolujte, či nie je znečistený hlavný filter pre vákuum a prípadne ho vymeňte.

*So znečistenými filtrami je potrebné zaobchádzať ako so špeciálnym odpadom. Vymenené časti filtra, samotný filter alebo staré zariadenie likvidujte v súlade s predpismi vašej krajiny. Noste vhodné ochranné prostriedky.*

#### Výstraha

Zničenie vákuovej jednotky v dôsledku práce bez filtra.

- Pred začatím spájkovania skontrolujte či je vložený hlavný filter!

#### Opravy musí vykonávať vyškolený personál spoločnosti Weller.



Používajte len originálne náhradné diely firmy WELLER.

## Záruka

Nároky kupujúceho na odstránenie chýb tovaru sú premičané jeden rok po jeho dodaní kupujúceho. Neplatí to pre regresné nároky kupujúceho v zmysle §§ 478, 479 BGB (nemecky občiansky zákonník).

Nami poskytovanú záruku poskytujeme iba v prípade, ak sme záruku spoľahlivosti alebo trvanlivosti písomne vystavili a označili pojmom „Záruka“.

Záruka prepadá pri neodbornom používaní a ak boli vykonané zásahy nekalifikovanými osobami.

Informujte sa prosím na internetovej stránke [www.weller-tools.com](http://www.weller-tools.com).

## Symbols



Pozor!



**Výstraha! Nebezpečenstvo popálenia!**



Prečítajte si návod na obsluhu!



Pred výkonom akýchkoľvek prác na prístroji vždy vytiahnite zástrčku zo zásuvky.



Dizajn a pracovisko v súlade s ESD



Zásuvka vyrovnania potenciálov



Odspájkovanie



Horúci vzduch



Značka CE



Značka zhody v Británii



Poistka



Bezpečnostný transformátor



Aktualizácia firmvéru



**Likvidácia**

Elektrické náradie nevyhadzujte do komunálneho odpadu! Podľa európskej smernice 2012/19/EU o nakladaní s použitými elektrickými a elektronickými zariadeniami a zodpovedajúcich ustanovení právnych predpisov jednotlivých krajín sa použité elektrické náradie musí zbierať oddelene od ostatného odpadu a podrobiť ekologicky šetrnej recyklácii.

## Chybové hlásenia a odstraňovanie chýb

Hlásenie/symptóm	Možná príčina	Odstránenie
Žiadne vákuum na odspájkovačke	<ul style="list-style-type: none"> <li>Vákuum nepripojené</li> <li>Odspájkovacia dýza upchatá</li> <li>Čerpadlo pokazené</li> </ul>	<ul style="list-style-type: none"> <li>Vákuovú hadicu pripojte na prípojku vákuua</li> <li>Na odspájkovacej dýze vykonajte údržbu pomocou čistiaceho náradia</li> </ul>
Nedostatočné vákuum na odspájkovačke	<ul style="list-style-type: none"> <li>Filtračná kartuša na odspájkovačke plná</li> <li>Hlavný filter plný</li> </ul>	<ul style="list-style-type: none"> <li>Vymeňte filtračnú kartušu na odspájkovačke</li> <li>Vymeňte vložku hlavného filtra na spájkovacej stanici</li> </ul>
Žiadny vzduch na pieste horúceho vzduchu	<ul style="list-style-type: none"> <li>nie je pripojená vzduchová hadica</li> <li>Hlavný filter plný</li> </ul>	<ul style="list-style-type: none"> <li>Pripojte alebo skontrolujte hadicu vzduchu</li> <li>Vymeňte vložku hlavného filtra na spájkovacej stanici</li> </ul>

## Technické údaje

	WXair
Rozmery D x Š x V	197 mm x 153 mm x 86 mm 7,75 inch x 6,02 inch x 3,38 inch
Hmotnosť	1,4 kg
Sieťové napätie	100-240 V AC 50/60 Hz;
Príkion Príkion	70 W
Trieda ochrany	I, skrinka antistatická
Poistka	T4A
max. Podtlak	70 kPA
Max. prečerpávané množstvo	18 l/min
Teplota okolia	10 - 40°C

Technické zmeny vyhradené!



Pred vklopom in uporabo orodja si v celoti preberite ta navodila za uporabo in varnostna opozorila.

Z neupoštevanjem varnostnih navodil lahko ogrozite zdravje in življenje.

Navodila shranite tako, da bodo dostopna vsem uporabnikom. Upošteвайте navodila za uporabo priklapljenih naprav.

### Uporaba v skladu s predpisi

Napajalna enota za spajkalna orodja WELLER WX. Izraze spajkalnik/odspajkalne postaje/postaja za vroči zrak uporabljajte v skladu z nameni, navedenimi v navodilih za uporabo, in sicer za spajkanje in odspajkanje pod pogoji, ki so navedeni tukaj.

### Varnostna navodila

Naprave zaradi varnosti ne smejo uporabljati otroci, osebe, mlajše od 16 let, kakor tudi osebe, ki niso seznanjene z navodili za uporabo. Otroke je potrebno nadzorovati, da se zagotovi, da se z napravo ne bodo igrali.

Napravo lahko uporabljajo otroci od 8 leta starosti naprej in osebe z omejenimi fizičnimi, senzoričnimi ali mentalnimi sposobnostmi ali s pomanjkanjem izkušenj in / ali znanj, v kolikor so nadzorovani ali so bili glede varne uporabe naprave poučeni in so razumeli iz tega izhajajoče nevarnosti. Otroci se z napravo ne smejo igrati.

Čiščenje in vzdrževanje se ne sme izvajati s strani nenadzorovanih otrok.

Drugim osebam preprečite dostop do svojega delovnega mesta.

Zadrževanje otrok in nepooblaščenih oseb v delovnem območju ni dovoljeno. Ne dovolite, da bi se druge osebe dotikale spajkalnika ali kabla.

### ⚠ OPOZORILO Električni udar

Zaradi nestrokovnega priklopa krmilne naprave obstaja nevarnost poškodb zaradi udara električnega toka in poškodovanja naprave.

- Pred začetkom uporabe krmilne naprave skrbno preberite vsa priložena varnostna opozorila, varnostna opozorila v teh navodilih za uporabo kot tudi navodila za vašo krmilno napravo in upoštevajte previdnostne ukrepe, ki so zapisani v njih.
- Priklaplajte samo orodja WELLER.

**Pri okvarjeni napravi je možno, da aktivni vodniki prosto ležijo ali pa ozemljitveni vodnik ne deluje.**

- Popravila lahko izvaja le osebje, ki ga izšola družba Weller.
- Če se poškoduje priključni kabel električnega orodja, ga je treba zamenjati s posebnim priključnim kablom, ki ga dobite pri servisni službi.

**Hoiduge elektrilöögist!** Pri spajkalnikih antistatične izvedbe je ročaj električno prevoden.

- Vältige kehakontakti maandatud detailidega - näiteks torude, küttekehade, ahjude ja külmkappidega.
- Spajkalnika ne uporabljajte v vlažnih ali mokrih razmerah.
- Ne obdeluje delov, ki so pod napetostjo.

### ⚠ OPOZORILO Nevarnost opeklin

Pri uporabi krmilne naprave obstaja nevarnost opeklin na spajkalnem orodju. Orodja lahko ostanejo vroča še daljši čas po izklopu.

- Če spajkalnika ne potrebujete, ga vedno odložite v varovalni odlagalnik.
- Podtlak in vroč zrak priklaplajte samo na predvidene priključke.
- Spajkalnika na vroči zrak ne usmerjajte v ljudi ali proti vnetljivim predmetom.

**Hoidke oma jooteinstrumenti kindlas kohas.** Naprave in orodja, ki niso v uporabi, shranjujte v suhem, visoko ležečem ali zaprtem prostoru in izven dosega otrok. Spajkalnike, ki jih ne uporabljate, odklopite z električnega omrežja in poskrbite, da niso pod tlakom.

### ⚠ OPOZORILO Nevarnost požara

**Jooteseadme vői turvahoidiku kinnikatmisel tekib tulekahjuoht. Ärge katke jooteseadet ja turvahoidikut kunagi kinni.**

- Spajkalno orodje in varnostno odlagališče naj bosta vedno prosti.
- V bližino vročega spajkalnika ne nosite gorljivih predmetov, tekočin ali plinov.



**Električni kabel je dovoljeno vtakniti samo v električno vtičnico ali adapter, predviden za ta namen.** Preverite, ali omrežna napetost ustreza podatkom na ploščici s podatki. Orodje priključite v vtičnico samo, kadar je izključeno.

**Žрге kasutage kaablit selleks mitte ettenähtud eesmärkidel.**Orodja nikoli ne prenašajte tako, da ga držite za kabel. Žрге kasutage kaablit pistiku pistikupesast väljatõmbamiseks. Kaitske kaablit kuumuse, õli ja teravate servade eest.

**Olge tähelepanelikud.** Bodite osredotočeni na to, kar delate. Pri delu bodite zbrani. Žрге kasutage jooteinstrumenti, kui te ei ole keskendunud.

**Vältige ebanormaalselt kehahoiakut.** Kujundage oma töökoht ergonomiliselt õigesti ja vältige töötamisel ebaõiget kehahoiakut. Pazite na pravilno držo pri delu, saj nepravilna drža škoduje zdravju.

**Uporaba spajkalnika je dovoljena samo v tehnično brezhibnem stanju.** Onemogočanje zaščitnih delov ni dovoljeno.

**Nemudoma odpravite motnje in napake.** Pred vsako uporabo naprave/orodja skrbno preverite, ali zaščitni deli brezhibno delujejo v skladu z namenom. Preverite, ali premični deli brezhibno delujejo in se ne zatikajo, pregledjte dele za morebitne poškodbe. Za brezhibno delovanje orodja morajo biti vsi deli pravilno nameščeni, prav tako pa morajo izpolnjevati vse pogoje.

**Uporabljajte pravo orodje.** Uporabljajte le pribor in dodatne naprave, ki so na seznamu pribora ali so na voljo pri proizvajalcu. Pribor in dodatne naprave WELLER uporabljajte izključno z napravami WELLER. Ob uporabi drugih orodij in pribora se lahko poškodujete.

**Zavarujte orodje.** Orodje fiksirajte z ustreznimi pritrdilnimi pripravami.

## Začetek dela z napravo

### Pozor!

*Upoštevejte navodila za uporabo prikljopenih naprav.*

Orodje priključite v vtičnico samo, kadar je izključeno.

Po vklopu naprave mikroprocesor izvede samodejni test in prebere vse v orodju shranjene vrednosti parametrov.



Preverite, ali omrežna napetost ustreza podatkom na ploščici s podatki.

Želena in stalna temperatura sta shranjeni v orodju. Dejanska temperatura narašča, dokler ni dosežena zelena temperatura (= spajkalno orodje se segreva).

## Odspajkanje

Spajkanje izvajajte v skladu z navodili za uporabo priklopljenega spajkalnega orodja.

### Ravnanje s spajkalnimi konicami

- Pri prvem segrevanju prevlecite selektivno spajkalno konico s spajko. Tako s spajkalne konice odstranite sloj oksidov in nečistoče, ki se na njej naberejo med skladiščenjem.
- V času premora in kadar spajkalnik odložite, pazite, da bo spajkalna konica dobro prevlečena s spajko.
- Ne uporabljajte preveč agresivnega fluksa.
- Vedno pazite, da je spajkalna konica pravilno vložena.
- Izberite čim nižjo delovno temperaturo.
- Za uporabo izberite največjo možno obliko spajkalne konice. Groba ocena: približno tako veliko kot mesto spajkanja.
- Zagotovite veliko površino za prenos toplote med spajkalno konico in mestom spajkanja, tako da spajkalno konico pravilno prevlečete s spajko.
- Pri daljšem premoru spajkalnik izklopite ali uporabite Wellerjevo funkcijo za znižanje temperature, ko naprave ne uporabljate.
- Preden spajkalnik za dlje časa odložite v odlagalnik, prevlecite konico s spajko.
- Spajko nanesite neposredno na mesto spajkanja in ne na spajkalno konico.
- Spajkalne konice menjajte z ustreznim orodjem.
- Ne pritiskajte na spajkalno konico.

### OPOZORILO

Odsesavanje gorljivih plinov in tekočin ni dovoljeno. Napravo uporabljajte samo s pravilno vstavljenimi in predvidenimi filterškimi kartušami. Polne filterške kartuše zamenjajte.

To napravo je dovoljeno uporabljati samo pri sobni temperaturi in v notranjih prostorih. Zaščitite jo pred vlago in pred neposrednim sončnim sevanjem.

## Skupine uporabnikov

Zaradi različnih stopenj tveganja in nevarosti smejo določene delovne korake izvajati samo izšolani strokovnjaki.

Delovni korak	Skupine uporabnikov
Vnos parametrov spajkanja	Strokovno osebje s tehnično izobrazbo
Menjava električnih nadomestnih delov	Strokovnjak električar
Vnos intervalov vzdrževanja	Varnostno osebje
Uporaba	Laiki
Menjava filtra	

Uporaba Menjava filtra Menjava električnih nadomestnih delov	Usposabljanje oseb za delo na tehničnem področju pod vodstvom in nadzorom izšolanega strokovnega osebja
--	---

## Nega in vzdrževanje

### OPOZORILO

Pred vsemi deli na napravi izvalcite vtičač iz vtičnice. Počakajte, da se naprava ohladi.

Umazan upravljalni pult očistite z ustrežno krpo. Vmesnike, ki jih ne uporabljate, zaščitite s pokrovčkom. Redno preverjajte priključene kable in cevi. Nemudoma nehajte uporabljati poškodovana električna orodja.

### Menjava filtra

Glavni filter za vakuum redno kontrolirajte glede umazanosti in ga po potrebi zamenjajte.

Z umazanimi filtri morate ravnate kot z nevarnimi odpadki. Zamenjane dele naprave, filtre in stare naprave odstranite v skladu z nacionalnimi predpisi. Uporabljajte primerno zaščitno opremo.

### Opozorilo

Vakuumska enota se pri delu brez filtra uniči.

- Pred začetkom spajkanja kontrolirajte, ali je vstavljen glavni filter!

Popravila lahko izvaja le osebje, ki ga izšola družba Weller.



Uporabljajte samo originalne rezervne dele WELLER.

## Garancija

Zahtevki kupca zaradi napak, zastarajo v enem letu od dobave. To ne velja za regresne zahtevke kupca po §§ 478, 479 BGB.

V garanciji, ki smo jo izdali mi, jamčimo le, če smo pisno izdali garancijo za kakovost ali trajnost ob uporabo pojma „Garancija“.

Garancija ne velja v primeru nestrokovne uporabe in kadar v napravo posegajo ne kvalificirane osebe.

Podrobnejše informacije najdete na spletni strani [www.weller-tools.com](http://www.weller-tools.com).

## Simboli



Pozor!



Opozorilo! Nevarnost opeklin!



Preberite navodila za uporabo!



Preden se lotite kakršnihkoli del na napravi, vedno potegnite vtičač iz vtičnice.



Zasnova in delovno mesto ustrezata zahtevam elektrostatičnega praznjenja



Vtičnica za izenačevanje potenciala



Odspajkanje



Vroč zrak



Znak CE



Britanska oznaka za združljivost



Varovalka



Varnostni transformator



Posodobitev vdelane programske opreme



Odstranjanje

Elektricnega orodja ne odstranjujte s hišnimi odpadki! V skladu z Evropsko direktivo 2012/19/EU o odpadni elektricni in elektronski opremi in z njenim izvajanjem v nacionalni zakonodaji je treba električna orodja ob koncu njihove življenjske dobe ločeno zbirati in jih predati v postopek okolju prijaznega recikliranja.

## Sporočila o napakah in odpravljanje napak

Sporočilo/Simptom	Možen vzrok	Ukrepi za pomoč
Na odspajkalniku ni podtlaka	<ul style="list-style-type: none"> <li>Podtlak ni priključen</li> <li>Šoba odspajkalnika je zamašena</li> <li>Okvara črpalke</li> </ul>	<ul style="list-style-type: none"> <li>Priključite cev za podtlak na nastavek za podtlak</li> <li>Šobo odspajkalnika očistite z orodjem za čiščenje</li> </ul>
Nezadosten podtlak na odspajkalniku	<ul style="list-style-type: none"> <li>Polna filtrska kartuša na odspajkalniku</li> <li>Poln glavni filter</li> </ul>	<ul style="list-style-type: none"> <li>Zamenjajte filtrsko kartušo na odspajkalniku</li> <li>Zamenjajte vložek glavnega filtra na spajkalni postaji</li> </ul>
na spajkalniku na vroč zrak ni zraka	<ul style="list-style-type: none"> <li>cev za zrak ni priključena</li> <li>Poln glavni filter</li> </ul>	<ul style="list-style-type: none"> <li>Priključite oz. preverite cev za zrak</li> <li>Zamenjajte vložek glavnega filtra na spajkalni postaji</li> </ul>

## Tehnični Podatki

	WXair
Mere D x Š x V	197 mm x 153 mm x 86 mm 7,75 inch x 6,02 inch x 3,38 inch
Teža pribl.	1,4 kg
Omrežna napetost	100-240 V AC 50/60 Hz;
Poraba moči	70 W
Stopnja zaščite	I, antistatično ohišje
Varovalka	T4A
maks. Podtlak	70 kPA
Maks. količina črpanja	18 l/min
Temperatura okolice	10 - 40°C

Pridržujemo si pravico do tehničnih sprememb!



Lugege enne seadme kasutuselevõttu ja sellega töötamist käesolev juhend ja ohutusjuhised põhjalikult läbi.

Nendest ohutuseeskirjadest mittekinnipidamine on ohtlik tervisele ja elule.

Säilitage seda kasutusjuhendit kohas, kus kõik kasutajad sellele ligi pääsevad. Jälgige ühendatud seadmete vastavaid kasutusjuhendeid.

### Kasutusotstarbele vastav käitamine

WELLER WX jooteinstrumentide toiteplokk. Kasutage jooteaama / lahtijooteaama / kuumad õhu jaama ainult kasutusjuhendis nimetatud otstarbel ehk siin kirjeldatud tingimustel jootmiseks ja lahtijootmiseks.

### Ohutusjuhised

Turvakaalutlustel ei tohi seadet kasutada lapsed ja alla 16 aasta vanused noorukid ning mitte ka need, kes ei ole selle kasutusjuhendiga tutvunud. Lapsed peavad olema järelevalve all, et nad seadmega ei mängiks.

Seadet tohivad kasutada alla 8-aastased lapsed või piiratud füüsiliste, sensoorsete või vaimsete võimete, puudulike kogemuste ja / või puudulike teadmistega isikud ainult järelevalve all või juhul, kui neid on seadme kasutamise osas juhendatud ning nad mõistavad sellest tulenevaid ohte. Lapsed ei tohi seadmega mängida.

Puhastust ja hooldust ei tohi lapsed järelevalveta teostada.

**Hoidke kõrvalised isikud oma töökohast eemal.**

Lastel ja volitamata isikutel on keelatud tööalas viibida. Ärge lubage teistel isikutel puudutada jooteinstrumenti või kaablit!

### ⚠ HOIATUS Elektrilöö

Juhtseadme ebaõigel ühendamisel esineb vigastusohu elektrilöögi tõttu ja see võib vigastada seadet.

- Lugege enne seadme kasutuselevõttu täielikult läbi lisatud ohutusjuhised, selle kasutusjuhendi ohutusjuhised ja Teie juhtseadme kasutusjuhised ning pidage kinni nendes nimetatud ettevaatusmeetmetest.
- Ühendage ainult WELLER instrumentid.

**Defektse seadme puhul võivad aktiivjuhtmed olla lahti-sest või maandusjuhe mitte töötada.**

- Remonditöid peavad tegema Welleri poolt koolitatud inimesed.
- Kui elektritööriista toitejuhe on kahjustatud, tuleb see asendada spetsiaalselt isoleeritud toitejuhtmega, mis on saadaval klienditeenindusettevõttes.

**Uzmanieties no elektriskā trieciēna.** Jooteinstrumentide antistaatilisel variandil on elektrit juhtiv käepide.

- Raugiet, lai ķermeņa daļās nesaskartot ar saņemām daļām, piem., caurulēm, apsilides ķermeņiem, plītiņiem un ledusskapjiem.
- Ārge kasutage jooteinstrumenti niiskes või mārjas keskkonnas.
- Ārge tīrot pinge all olevate osadega.

### ⚠ HOIATUS Põletusohu

Juhtseadme kasutamisel esineb põletusohu jooteinstrumenti. Instrumentid võivad pärast väljalülitamist olla kaua kuumad.

- Kasutusvaheajal asetage jootetööriist alati ohutushoidikule.
- Ühendage vaakum ja kuum õhk ainult selleks ettenähtud liidetes.
- Ärge suunake kuumad õhukolbi inimeste või põlevate esemete suunas!

**Uzglabājiet lodāmuru drošā vietā.** Seadmeid ja tööriistu, mida ei kasutata, tuleb hoida kuivas, kõrges/lukustatud kohas väljaspool laste haardeulatust. Lülitage jootetööriistad, mida ei kasutata, pinge- ja rõhuvabaks.

### ⚠ HOIATUS Tuleohu

**Apsezdžot lodāmuru vai drošības paliktņi, var izraisīt ugunsgrēka draudus.**

- Ärge katke jooteseadet ja turvahoidikut kunagi kinni.
- Īrge viige sūttivaid esemeid, vedelikke või gaase kuumā jooteinstrumenti lähedusse.

**Võrgukaablit tohib ühendada ainult selleks lubatud võrgupistikupesa või adapteriga.** Kontrollige, kas võrgupinge vastab tüübisildil nõutavale. Ühendage seade pistikupessa ainult väljalülitatud olekus.

**Neizmantojiet kabeli tädiem märkijem, kuriem tas nav paredzēts.** Ārge tōstke seadet juhtmest. Neraujiet kabeli, lai izvilktu kontaktakdasu no kontaktligzdas. Sargājiet kabeli no karstuma, eļļas un asām malām.

**Esiet uzmanīgs.** Olge tāhelepanelik. Olge tōtāmisl mōistlik. Nelietojiet lodāmuru, ja nevarat koncentrēties.

**Centieties neieņemt neparastas ķermeņa pozas.** Savu darba vietu iekārtojiet ergonomiski pareizi. Vāltige tōtāmisl halba rūhtli, sest sellega vōivad kaasnedā rūhiprobleemid.

**Jooteinstrumenti tohib kasutusele vōtta ainult siis, kui see on tehniliselt laitmatus seisukorras.** Kaitseseadmeid ei tohi vālja lūlitada.

**Tōrked ja defektid tuleb kōrvaldada kohe.** Pārast seadme/tōōriista iiga kasutuskorda tuleb kaitseseadmeid pōhjalikult kontrollidā laitmatu ja nōuetekohase toimimise suhtes. Veenduge, et liikuvad osad tōtaksid laitmatul ega jāāks kinni ning et osad ei oleks kahjustatud. Seadme laitmatu tōō tagamiseks peavad kōik osad olema ōigesti paigaldatud ja kōik tingimused tādēdud.

**Kasutage ōiget tōōriista.** Kasutage ūksnes neid tarvikuid ja lisaseadmeid, mis on tarvikuloendis vōi millel on tootja kasutusluba. Kasutage WELLERi tarvikuid ja lisaseadmeid ūksnes originaalsete WELLERi seadmetega. Teiste tootjate tōōriistade ja tarvikute kasutamisega vōib kaasnedā vīgas-tusoh.

**Fikseerige tōōriist.** Kasutage detailli kinnihoidmiseks kinnitusseadmeid.

## Seadme kasutuselevōtt

### ▲ Tāhelepanu!

Jālgige ūhendatud seadmete vastavaid kasutusjuhēdēd.

Ūhendage seade pistikupessa ainult vāljalūlitatud olekus.

Pārast seadme sisselūlitāmist teostab mikroprotsessor kontroloperātsiooni ja loeb instrumenti salvestatud parameetrite vārtused sisee.



Kontrollige, kas vōrgupinge vastab tūūbilsidil nōutavale.

Sihttemperatuur ja pūsitemperātuurid on salvestatud instrumenti. Temperātuuri reāl vārtus tōuseb kuni sihttemperāturini (= jooteinstrumenti soojendatākse).

### Lahtijootmine

Jootmistōōdēl lāhtuge hetkel ūhendatud jooteinstrumentēdi kasutusjuhēndist.

### Jooteotsikute kāsitsemine

- Kastke esimesel kuumutamisl valitud tinatātv jooteotsik joodisese. Tānu sellele kaovād jooteotsikult seadme hoidmisl kogunenud oksidkīhid ja mustus.
- Pōōrake enne jootekolbi jootevaheajāks ohutusjuhikule asetāmist tāhelepanu sellele, et jootekolb oleks korralikult tinatādud.
- Ārge kasutage liiga tugevatoimelisi jooteārbusteid.
- Kontrollige alati jooteotsikute asendi ōigsust.
- Valige vōimalikult madal tōōtemperātuur.
- Valige tōōks suurim vōimalik jooteotsiku vorm Rusikaregel: umbes sama suur kui pastājoodis.
- Kuna jooteotsiku ja jootekohā vāhel toimub suurepinnāline soojusūlekanne, tināte jooteotsikult korralikult.
- Lūlitāte pikemāteks tōōpausideks jootesūsteem vālja vōi kasutage Welleri funktsiooni temperātuuri langetāmiseks mittekasutamisl.
- Enne jootekolbi pikemat mittekasutamisl kastke otsik joodisese.
- Viige joodis otse jootekohāle, mitte jooteotsikule.
- Vāhetāte jooteotsikud selleks sobiva tōōriistāgā.
- Ārge kasutage jooteotsikul mehānīlīst jōdu.

### ▲ HOIATUS

Sūttivāvd gāse ega vedelikke ei tohi filtridā.

Seadet tohib kasutādā ainult ettenāhtud ja kōrrektset paigaldādud filtrikāsettīdēgā.

Vāhetāte tāis filtrikāsettīd.

Seda seadet tohib kasutādā ūksnes toātemperātuuril ja siseruūmīdēs. Kaitske seadet niiskuse ja otsees pāikesekīrguse eest.

### Kasutājarūhmad

Vārieeruva riskitāseme ja ohupotentsiāli tōttu vōivad mōnīngāid tōid tehā vāid koolītādud spetsiālistīd.

Tōōsamm	Kasutājarūhmad
Jooteparameetrite spetsīfīkātsiōn	Tehnilise vāljāōppegā spetsīālistīd
Elektrīlīste varuosāde paigaldāmine	Elektrīkud
Hooldusvālpāde spetsīfīkātsiōn	Ohutustechnīkud
Kāsitsemīne Filtrī vāhetāmine	Tāvāinīmesēd
Kāsitsemīne Filtrī vāhetāmine Elektrīlīste varuosāde paigaldāmine	Tehnilīse koolītusegā tōōtājād koolītādud spetsīālistī juhēndāmisel ja jārelevalvel

## Hooldamine ja teenindamine



**HOIATUS** Enne kõiki töid seadme kallal tõmmake pistik pistikupe-sast välja. Laske seadmel jahtuda.

Puhastage juhtpaneeli mustumise korral selleks sobiva puhastuslapiga.

Sulgege mittekasutatavad liidesed korkidega.

Kontrollige ühendatud juhtmeid ja voolikuid regulaarselt.

Kahjustatud elektritööriistad tuleb kohe kasutusest kõrvaldada.

### Filtri vahetamine

Veenduge regulaarselt, et vaakumi peafilter ei ole mustunud ning vajadusel vahetage see.

*Mustunud filtreid tuleb käidelda eriprügina. Käidelve vahe-tatud seadmeosad, filtriid või vanad seadmed jäätmetena vastavalt Teie riigis kehtivatele eeskirjadele. Kandke sobivat kaitsevarustust.*

### Hoiatus

Vaakumsõlm hävineb ilma filtrit tööutamisel.

- Kontrollige enne jootetööde alustamist, kas peafilter on kohale asetatud!

**Remonditöid peavad tegema Welleri poolt koolitatud inimesed.**



Kasutage ainult WELLERi originaalvaruosi.

## Garantii

Ostja pretensioonid puuduste kohta aeguvad ühe aasta jook-sul kauba tarnimisest. See ei kehti ostja nõuetele vastavalt §§ 478, 479 BGB.

Meie antud garantii osas vastutame me ainult siis, kui oleme andnud kirjalikus vormis omaduste ja säilivuse garantii ning garantii on antud, kasutades mõistet „Garantii“.

Garantii kaotab kehtivuse mittesihtotstarbelise kasutuse korral ja juhul, kui kvalifitseerimata isikud teevad seadme juures muudatusi.

Lisainfot leiate veebilehel  
www.weller-tools.com.

## Sümbol



Tähelepanu!



**Hoiatus! Põletusoh!**



Lugege kasutusjuhendit!



Enne seadmel mis tahes tööde läbiviimist tõmma-ke pistik alati pistikupe-sast välja.



ESD-nõuetele vastav disain ja ESD-nõuetele vastav töökoht



Potentsiaalide ühtlustuspuks



Lahtijootmine



kuum õhk



CE-märgis



Ühendkuningriigi vastavusmärk



Kaitse



Kaitsetrafo



Püsivaruuend



**Jäätmekäitlus**

Ärge käidelve kasutuskõlbatuks muutunud elektrilisi tööriistu koos olmejäätmetega! Vastavalt Euroopa Parlamendi ja nõukogu direktiivile 2012/19/EU elektri- ja elektroonikaseadmete jäät-mete kohta ning direktiivi nõuete kohaldamisele liikmesriikides tuleb kasutuskõlbatuks muutunud elektrilised tööriistad koguda eraldi ning keskkon-nasäästlikult korduskasutada või ringlusse võtta.

## Veateated ja vigade kõrvaldamine

Teade/Sümptom	Võimalik põhjus	Abimeetmed
Lahtijooteinstrumentis ei ole vaakumit	<ul style="list-style-type: none"> <li>Vaakumseade ei ole ühendatud</li> <li>Lahtijootedüüs on ummistunud</li> <li>Pump on rikkis</li> </ul>	<ul style="list-style-type: none"> <li>Ühendage vaakumivoolik vaakumiühendusega</li> <li>Puhastage lahtijootedüüs puhastusinstrumendi abil</li> </ul>
Lahtijooteinstrumenti vaakum ei ole piisav	<ul style="list-style-type: none"> <li>Lahtijootajaama filterkassett on täis</li> <li>Peafilter on täis</li> </ul>	<ul style="list-style-type: none"> <li>Vahetage lahtijootajaama filterkassett</li> <li>Vahetage jootajaama peafiltri sisu</li> </ul>
kuuma õhu kolvis puudub õhk	<ul style="list-style-type: none"> <li>Õhuvoolik ei ole ühendatud</li> <li>Peafilter on täis</li> </ul>	<ul style="list-style-type: none"> <li>Ühendage õhuvoolik või kontrollige seda</li> <li>Vahetage peafiltri kassett jootajaama juures</li> </ul>

## Tehnilised Andmed

	WXair
Mõõtmed P x L x K	197 mm x 153 mm x 86 mm 7,75 inch x 6,02 inch x 3,38 inch
Kaal	1,4 kg
Võrgupinge	100-240 V AC 50/60 Hz;
Võimsustarve	70 W
Kaitseklass	I, Antistaatiline korpus
Kaitse	T4A
max. Vaakum	70 kPA
Max väljund	18 l/min
Keskkonnatemperatuur	10 - 40°C

Tootjapoolsed tehnilised muudatused on võimalikud!



**Pirms sākt ekspluatāciju vai darbu ar ierīci, izlasiet lietošanas pamācību un pievienotos drošības norādījumus.**

Neievērojot drošības noteikumus, ir risks gūt smagus vai dzīvībai bīstamus savainojumus.

Uzglabājiet šo lietošanas pamācību tā, lai tā būtu pieejama visiem lietotājiem. Iappusē. Ņemiet vērā arī informāciju, kas minēta pieslēgto iekārtu lietošanas pamācībās.

### Atbilstoša lietošana

Strāvas padeves ierīce WELLER WX lodāmuriem. Izmantojiet lodēšanas/atlodēšanas/karstā gaisa lodēšanas staciju tikai paredzētajiem mērķiem – lodēšanai un atlodēšanai, ievērojot lietošanas pamācībā norādītos nosacījumus.

### Drošības norādes

Drošības apsvērumu dēļ šo ierīci nedrīkst izmantot bērni un jaunieši, kuri nav sasnieguši 16 gadu vecumu, kā arī citas personas, kas nav iepazinušās ar šīs ekspluatācijas pamācības saturu. Bērni jāuzrauga un jāpatur redzeslokā, lai viņi neizmantotu ierīci rotaļām.

Iekārtu drīkst lietot bērni, kas sasnieguši 8 gadu vecumu un personas ar ierobežotām fiziskajām, sensorajām un garīgajām spējām, kā arī personas ar nepietiekamu pieredzi un / vai zināšanām, ja tās tiek uzraudzītas vai tās ir instruētas par drošu apiešanos ar iekārtu un ir sapratušas briesmas, kas var rasties nepareizas lietošanas rezultātā. Neatļaut bērniem spēlēties ar iekārtu!

Bērni iekārtas tīrīšanu un apkopi nedrīkst veikt bez uzraudzības.

**Raugiet, lai darba vietas tuvumā neatrastos citas personas.**

Darba zonā aizliegts uzturēties bērniem un trešajām personām. Neļaujiet citiem pieskarties lodāmuram vai kabelim.

### ▲ BRĪDINĀJUMS

#### Strāvas trieciens

**Pieslēdzot vadības iekārtu neatbilstoši noteikumiem, ir risks gūt savainojumus un sabojāt iekārtu.**

- Pirms vadības ierīces ekspluatācijas uzsākšanas pilnībā izlasiet pievienotās drošības norādes, šajā lietošanas instrukcijā ietvertās drošības norādes, kā arī vadības ierīces rokasgrāmatu un ievērojiet visus drošības pasākumus.
- Pieslēdziet tikai WELLER instrumentus.

**Ja ierīce ir bojāta, aktīvie vadi var būt atsegti vai arī aizsargvads var nefunkcionēt.**

- Remontu uzticiet „Weller” speciālistiem.
- Ja elektrofona barošanas kabelis ir bojāts, tas jāaizvieto ar speciāli sagatavotu barošanas kabeli, ko var saņemt klientu dienesta organizācijā.

**Saugoties elektros smūgio.** Lodāmuriem, kas ir veidoti antistatiski, rokturis vada strāvu.

- Stenkitēs kūno dalimis neliešiet ūdens, pvz., vāzdzīvi, radiatoru, virkļu ir šaldītuvu.
- Nelietojiet lodāmuru mitrās vai slapjās vietās.
- Nestrādājiet ar daļām, kurām ir pieslēgts spriegums.

### ▲ BRĪDINĀJUMS

#### Apdegumu risks

**Vadības iekārtas lietošanas laikā ir risks apdedzināties ar lodāmuru. Pēc instrumentu izslēgšanas tie ilgāku laiku vēl var būt karsti.**

- Laikā, kad lodāmurs netiek izmantots, vienmēr novietojiet to uz drošības paliktņa.
- Vakuumu un karsto gaisu pieslēdziet tikai šim nolūkam paredzētajām pieslēgvietām.
- Nevērsiet karstā gaisa balonu pret cilvēkiem vai degošiem priekšmetiem.

**Litavimo įrankių laikykite saugioje vietoje.** Kamēr ierīces un instrumenti netiek lietoti, tie jānovieto sausā un augstā vai slēgtā vietā, kur tiem nevar piekļūt bērni. Ja lodēšanas instrumenti netiek lietoti, atvienojiet tos no strāvas un spiediena padeves.

### ▲ BRĪDINĀJUMS

#### Ugunsgrēka draudi

**Uzdngus litavimo prietaisā arba apsauginį dėklą, kyla gaisro pavojus.**

- Raugiet, lai lodāmurs un drošības paliktis vienmēr būtu atklāts.
- Raugiet, lai karsta lodāmura tuvumā neatrastos degoši priekšmeti, šķidrums vai gāzes.

**Strāvas kabeli drīkst iespraust tikai tam paredzētās strāvas kontaktlīdzās vai adapteros.** Pārbaudiet, vai tīkla spriegums saskan ar norādēm uz datu plāksnītes. Pieslēdziet ierīci pie kontaktlīdzās tikai tad, kad tā ir izslēgta.



**Draudžiama laidā naudoti ne pagal paskirtī.** Nenesiet ierīci, turot aiz kabeļa. Netraukiet kištuko iš kištukinio lizdo, paņemē už laido. Saugokite laidū nuo karščio, alyvos, netraukite per aštrius kraštus..

**Būkite atidūs.** Rīkojieties uzmanīgi. Darbus veiciet rūpīgi. Nenaudokite litavimo įrankio, kai negalite susikoncentruoti.

**Stenkitės, kad kūno padėtis būtu tinkama.** Jūsų darbo vieta turi būti ergonomiška. Darbu laikā strādājiet pareizā pozīcijā, jo pretējā gadījumā var veidoties nepareiza stāja.

**Lodāmuru drīkst lietot tikai tad, ja tas ir tehniski nevainojamā stāvoklī.** Aizliegts deaktivizēt aizsargierīces.

**Nekavējoties novērsiet traucējumus un bojājumus.** Pirms katras iekārtas/instrumenta lietošanas rūpīgi jāpārbauda, vai aizsardzības ierīces darbojas nevainojami un atbilstoši paredzētajam mērķim. Pārbaudiet, vai kustīgās daļas darbojas nevainojami un neiesprūst, kā arī pārlicinieties, vai daļas nav bojātas. Lai nodrošinātu tehniski nevainojamu lietošanu, visām daļām ir jābūt pareizi uzstādītām un jāatbilst visiem nosacījumiem.

**Izmantojiet pareizo instrumentu.** Izmantojiet tikai piederumu sarakstā norādītus vai ražotāja apstiprinātus piederumus un papildierīces. WELLER piederumus vai papildierīces izmantojiet tikai kopā ar oriģinālajām WELLER ierīcēm. Citu instrumentu un piederumu lietošana var radīt savainojuma draudus.

**Nostipriniet instrumentu.** Lai nofiksētu sagatavi, izmantojiet spriegotājierīces.

## Iekārtas lietošanas sākšana

### ▲ Uzmanību!

*lappusē. Ņemiet vērā arī informāciju, kas minēta pieslēgto iekārtu lietošanas pamācībā.*

Pieslēdziet ierīci pie kontaktligzdas tikai tad, kad tā ir izslēgta.

Pēc iekārtas ieslēgšanas mikroprocesors veic pašpārbaudi un nolasa instrumentā saglabātos parametrus.



Pārbaudiet, vai tīkla spriegums saskan ar norādēm uz datu plāksnītes.

Vēlamā temperatūra un noteiktā temperatūra ir saglabāta instrumentā. Temperatūras patiesā vērtība palielinās līdz vēlamajai (= lodēšanas instruments tiek uzsildīts).

## Atlodēšana

Lodējiet atbilstoši pieslēgtā lodāmura lietošanas pamācībai.

### Apiešanās ar lodgalvām

- Pirmajā uzskarsēšanas reizē pārklājiet selektīvo un ar alvu pārklājamo lodgalvu ar lodalvu. Tādējādi noņemsiet oksīda

kārtnas un netīrumus, kas uz lodgalvas veidojušies uzglabāšanas laikā.

- Lodēšanas pārtraukumu laikā un pirms lodāmura nolikšanas raugiet, lai lodēšanas uzgalis būtu labi alvots.
- Neizmantojiet pārāk kodīgus plūstamības līdzekļus.
- Vienmēr raugiet, lai lodgalvas būtu pareizi novietotas.
- Izvēlieties iespējami zemāku darba temperatūru.
- Darbam izvēlieties lielāko iespējamo lodgalvas formu. Pamata nosacījums: aptuveni vienā lielumā ar lodēšanas laukumu.
- Raugiet, lai siltumpārnese no lodgalvas uz lodēšanas vietu notiktu lielā platībā; šim nolūkam rūpīgi pārklājiet lodgalvu ar alvu.
- Ilgāku darba pārtraukumu laikā izslēdziet lodēšanas sistēmu vai arī izmantojiet „Weller” piedāvāto temperatūras samazināšanas funkciju izmantošanas pārtraukumu laikā.
- Pirms lodāmura novietošanas ilgākai uzglabāšanai pārklājiet lodgalvu ar lodalvu.
- Lieciet lodalvu tieši uz lodējamās vietas, nevis uz lodgalvas.
- Lodēšanas uzgaļu maiņai izmantojiet piemērotus darbarīkus.
- Nespiediet lodgalvu ar spēku.

### ▲ BRĪDINĀJUMS

Nedrīkst iesūknēt ugunsnedrošas gāzes un šķidrumus.

Ierīci drīkst izmantot tikai ar pareizi ievietotām un šim nolūkam paredzētām filtra kasetnēm.

Nomainiet pilnās filtra kasetnes.

Ierīci drīkst izmantot vienīgi iekštelpās un istabas temperatūrā. Sargājiet ierīci no mitruma un tiešiem saules stariem.

## Lietotāju grupas

Tā kā pastāv dažāda līmeņa riski un bīstamības potenciāls, atsevišķus darba etapus drīkst veikt vienīgi apmācīti speciālisti.

Darba etaps	Lietotāju grupas
Noteiktie lodēšanas parametri	Kvalificēts personāls ar tehnisko izglītību
Elektrisko rezerves daļu nomaīņa	Elektrotehnikas speciālists
Noteiktie apkopes intervāli	Darba drošības speciālists
Lietošana Filtra nomaīņa	Neprofesionāļi
Lietošana Filtra nomaīņa Elektrisko rezerves daļu nomaīņa	Personas, kas apgūst tehnisko izglītību, apmācīta speciālista vadībā un uzraudzībā

## Apkope un kopšana

### ▲ BRĪDINĀJUMS

Pirms jebkāda veida apkopes darbu veikšanas iekārtā izņemiet kontaktdakšu no kontaktligzdas. Atdzesēt ierīci.

Tīriet vadības paneli ar tīrīšanai piemērotu drāniņu. Neizmantojamajām pieslēgvietām uzlieciet noslēgvāciņus. Regulāri pārbaudiet visus pievienotos kabelus un šļūtenes. Bojātus elektroinstrumentus nekavējoties izņemiet no ekspluatācijas.

### Filtera nomaiņa

Regulāri jākontrolē vakuuma galvenā filtra tīrība un pēc vajadzības jānomaina filtrs.

*Netīri filtri ir jāutilizē kā īpašas atkritumi. Nomainītas ierīces daļas, filtras vai nolietotas ierīces utilizējiet saskaņā ar jūsu valsts spēkā esošajiem nosacījumiem. Izmantojiet piemērotu aizsargaprīkojumu.*

### Brīdinājums

Strādājot bez filtra, tiek bojāts vakuuma bloks.

- Pirms lodēšanas darbu sākšanas pārbaudiet, vai galvenais filtrs ir uzstādīts!

Remontu uzticiet „Weller” speciālistiem.



Izmantojiet tikai oriģinālās „WELLER” rezerves daļas.

## Garantija

Pircēja prasības kompensēt iekārtas nepilnības ir spēkā gadu pēc iekārtas piegādes. Tas neattiecas uz pircēja pretpasībām atbilstoši Vācijas Civilkodeksa 478.– 479. § nosacījumiem.

Saskaņā ar sniegto garantiju mēs esam atbildīgi tikai tad, ja lietošanas vai glabāšanas garantija ir norādīta rakstiski un tekstā lietots jēdziens „Garantija”.

Garantija zaudē spēku, ja ierīce tiek izmantota neatbilstoši norādījumiem un nekvalificētas personas veic ierīces izmaiņas.

Informāciju skatiet vietnē [www.weller-tools.com](http://www.weller-tools.com).

## Simboli



Uzmanību!



Brīdinājums! Apdegumu risks!



Izlasiet lietošanas rokasgrāmatu!



Pirms jebkādam darbībām ar ierīci vienmēr izvēlieties spraudni no kontaktligzdas.



ESD atbilstīga konstrukcija un ESD atbilstīga darba vieta.



Potenciālu izlīdzināšanas pieslēgvietā



Atlodēšana



Karsts gaiss



CE marķējums



Lielbritānijas atbilstības zīme



Drošinātājs



Drošības transformators



Programmaparatūras atjaunināšana



### Utilizācija

Neizmetiet elektroiekārtas sadzīves atkritumos! Saskaņā ar Eiropas Direktīvu 2012/19/EU par lietotajām elektroiekārtām, elektronikas iekārtām un tās iekļaušanu valsts likumdošanā lietotās elektroiekārtas ir jāsavāc atsevišķi un jānogādā otrreizējai pārstrādei videi draudzīgā veidā.

## Paziņojumi par traucējumiem un traucējumu novēršana

Paziņojums/pazīme	Iespējamais iemesls	Veicamā darbība
Izlodēšanas ierīcē nav vakuuma	<ul style="list-style-type: none"> <li>Vakuuma sistēma nav pievienota</li> <li>Aizsērējusi izlodēšanas sprausla</li> <li>Bojāts sūkņis</li> </ul>	<ul style="list-style-type: none"> <li>Pievienojiet vakuuma cauruli pieslēgumam</li> <li>izlodēšanas sprauslas apkopi ar tīrīšanas instrumentu</li> </ul>
Izlodēšanas ierīcē nav vakuuma	<ul style="list-style-type: none"> <li>Izlodēšanas ierīces filtra patrona ir pilna</li> <li>Galvenais filtrs ir pilns</li> </ul>	<ul style="list-style-type: none"> <li>Nomainiet izlodēšanas ierīces filtra patronu</li> <li>Nomainiet lodēšanas ierīces galvenā filtra ieliktni</li> </ul>
Karstā gaisa lodāmuram nav gaisa padeves.	<ul style="list-style-type: none"> <li>Nav pievienota gaisa padeves šļūtene.</li> <li>Galvenais filtrs ir pilns</li> </ul>	<ul style="list-style-type: none"> <li>Pievienojiet vai pārbaudiet gaisa šļūteni</li> <li>Nomainiet lodēšanas stacijas galvenā filtra ieliktni</li> </ul>

## Tehniskie dati

	WXair
Izmēri P l x G x A	197 mm x 153 mm x 86 mm 7,75 inch x 6,02 inch x 3,38 inch
Svars	1,4 kg
Tīkla spriegums	100-240 V AC 50/60 Hz;
Jauda Barošanas patēriņš	70 W
Aizsargklase	I, antistatisks korpuss
Drošinātājs	T4A
maks. Zemspiediens	70 kPA
Maksimālais piegādātais daudzums	18 l/min
Apkārtējās vides temperatūra	10 - 40°C

**Paturam tiesības veikt tehniskās izmaiņas!**



Prieš pradėdami naudoti prietaisą ir su juo dirbti perskaitykite visą naudojimo instrukciją ir saugos taisykles.

Jei nepaisysite saugos nurodymų, kils pavojus sveikatai ir gyvybei.

Instrukciją laikykite visiems naudotojams pasiekiamoje vietoje. Laikykites atitinkamų prijungtų prietaisų naudojimo instrukcijų.

### Naudojimas pagal paskirtį

WELLER WX litavimo įrankių aprūpinimo blokas. Litavimo stotelę / atlitavimo stotelę / karšto oro stotelę naudokite tik eksploataavimo instrukcijoje nurodytam tikslui – lituoti ir atlituoti instrukcijoje nurodytomis sąlygomis.

### Saugos taisyklės

Dėl saugumo priežasčių šiuo įrankiu draudžiama naudotis vaikams ir jaunuoliams iki 16 metų bei asmenims, kurie neperskaitė šios instrukcijos. Vaikus reikėtų prižiūrėti, kad būtų užtikrinta, jog jie su prietaisu nežaidžia.

Prietaisą gali naudoti vyresni nei 8 metų vaikai ir neturintys pakankamai žinių ir (arba) patirties ribotų psichinių, jutiminių ir protinių gebėjimų asmenys, jeigu jie yra prižiūrimi arba jie buvo išmokyti, kaip saugiai naudotis prietaisu, ir suprato galimus pavojus. Vaikams negalima žaisti su prietaisu.

Neprižiūrimi vaikai negali prietaiso valyti arba atlikti jo techninės priežiūros.

Neprireiskite kitų asmenų arti Jūsų darbo vietos.

Darbo srityje draudžiama būti vaikams ir pašaliniams asmenims. Neleiskite kitiems asmenims liesti litavimo įrankio ar laido.

### ⚠ ĮSPĖJIMAS Srovės smūgis

Netinkamai prijungus valdymo įtaisą kyla pavojus susižeisti dėl elektros šoko ir gali būti pažeistas prietaisas.

- Prieš pradėdami naudoti valdymo prietaisą atidžiai perskaitykite visus pridėdamus saugos nurodymus, šioje eksploataavimo instrukcijoje pateikiamus saugos nurodymus ir valdymo prietaiso instrukciją, atkreipkite dėmesį į nurodytas saugos priemones.
- Prijunkite tik WELLER įrankius.

**Jei prietaisas sugedęs, gali būti išsikišę laidai, kuriais teka srovė, arba neveikti apsauginis laidas.**

- Remontuoti gali tik „Weller“ išmokyti asmenys.
- Jei pažeistas elektrinio įrankio prijungimo laidas, jį reikia pakeisti specialiai paruoštu prijungimo laidu, kurį galima įsigyti klientų aptarnavimo tarnyboje.

**Заштитете се од електричног удара.** Antistatinės funkcijos neturinčių litavimo įrankių rankenos laidžios elektrai.

- Избегавајте контакт са уземљеним површинама полут цеви, грејача и хладњака.
- Litavimo įrankio nenaudokite drėgnoje arba šlapioje aplinkoje.
- Nedirbkite prie įtampingųjų dalių.

### ⚠ ĮSPĖJIMAS Pavojus nudegti

Eksploatuojant valdymo įtaisą kyla pavojus nusideginti prisilietus prie litavimo įrankio. Įrankiai po išjungimo dar ilgokai gali būti karšti.

- Kai litavimo įrankio nenaudojate būtinai įdėkite jį komplekte esantį apsauginį dėklą.
- Vakuumą ir karštą orą prijunkite tik prie tam numatytų jungčių.
- Karšto oro lituoklio nenukreipkite į žmones ar degius daiktus.

**Држите лемлицу на безбедном месту.** Nenaudojamus prietaisus ir įrankius reikėtų laikyti sausoje, uždaroje, vaikams nepasiekiamoje vietoje. Atjunkite nenaudojamus litavimo įrankius nuo įtamos ir slėgio.

### ⚠ ĮSPĖJIMAS Gaisro pavojus

**Прекривање лемлице или заштитне полице представља опасност од пожара.**

- Niekada neuždenkite litavimo prietaiso ir apsauginio dėklo.
- Netoli litavimo įrankio nenaudokite jokių degių daiktų, skysčių ar dujų.

**Tinklo laidą galima prijungti tik prie leistinų kištukinių lizdų arba adapterių.** Patikrinkite, ar tinklo įtampa atitinka specifikacijų lentelėje pateiktus duomenis. Prie kištukinio lizdo prijunkite tik išjungtą prietaisą.

**Не користите кабл за намене за које није предвиђен.** Prietaiso niekada neneškite raėmę uŹ laido. Не искапчајте из утичнице тако да повлачите за кабл. Држите кабл даље од топлоте, уља и оштрих ивица..

**Будите опрезни.** Elkitės su juo atsargiai. Dirbdami vadovaukitės sveika nuovoka. Не користите лемилицу ако сте уморни.

**Немојте прекорачити лимите.** Наместите радно место да буде практично. Dirbdami venkite netaisyklingos laiky-senos, nes dėl jos gali kilti kūno laikysenos problemų.

**Литавимо јранкј galima naudoti tik техниškai nepriekaištingos būklės.** Būtina visada naudoti apsaugines priemones.

**Гедimai ir defektai turi būti nedelsiant pašalinti.** Kaskart prieš naudojant prietaisą ar įrankį, būtina kruopščiai patikrin-ti, ar apsauginės priemonės yra nepriekaištingos ir tinkamos būklės. Patikrinkite, ar judančios dalys nepriekaištingai veikia, nestringa ir nėra pažeistos. Visos dalys turi būti tink-amai sumontuotos ir atitikti visas keliamas sąlygas, kad būtų galima užtikrinti nepriekaištingą prietaiso veikimą.

**Наудоките тинкама јранкј.** Naudokite tik tuos priedus ar papildomą įrangą, kurie yra išvardinti priedų sąrašė arba yra patvirtinti gamintojo. Naudokite WELLER priedus ar papildomą įrangą tik su originaliais WELLER prietaisais. Naudojant kitus įrankius ir kitus priedus gali kilti pavojus susižeisti.

**Притвиртинкитė јранкј.** Pritvirtinkite ruošinį spaustuvais.

pašalintas laikant susidaręs oksido sluoksnis ir nešvarumai.

- Per pertraukus tarp litavimų ir padėdami lituoklį patikrinkite, ar ant litavimo antgalio yra pakankamas alavo sluoksnis.
- Nenaudokite jokių agresyvių tirpiklių.
- Visada patikrinkite, ar tvirtai įstatėte litavimo antgalį.
- Nustatykite kiek galima žemesnę darbinę temperatūrą.
- Lituojamai medžiagai parinkite didžiausią galimą litavimo antgalį.  
Pagrindinė taisyklė: antgalis turi būti maždaug tokio pat dydžio, kaip litavimo paviršius.
- Litavimo antgalį padenkite dideliu alavo sluoksniu, kad litavimo antgalis perduotų didelį šilumos kiekį litavimo vietai.
- Jei pertraukos tarp litavimų yra labai ilgos, išjunkite litavimo sistemą arba kai nenaudojate įjunkite „Weller“ temperatūros sumažinimo funkciją.
- Jei lituoklio ilgai nenaudosite, antgalį padenkite lydmetaliumi.
- Lydmetalį dėkite ant lydymo vietos, o ne ant litavimo antgalio.
- Litavimo antgalius keiskite tik jiems skirtu įrankiu.
- Litavimo antgalio nespauskite per stipriai.

#### ▲ ĮSPĖJIMAS

Draudžiama siurbti degias dujas ir skysčius.

Įrankį galima naudoti tik su tinkamai įstatytais ir tam skirtais filtro įdėklais.

Наудоките pilnus filtro įdėklus.

Šį prietaisą galima naudoti tik patalpos temperatūroje ir tik viduje. Saugokite nuo drėgmės ir tiesioginių saulės spindulių.

#### Наудотоју групės

Tam tikrus darbo etapus gali atlikti tik išmokyti specialistai, nes atliekant darbus rizika ir pavojaus potencialas yra skirtingi.

Darbo etapas	Наудотоју групės
Litavimo parametų nuro-dymas	Techninį išsilavinimą turintis kvalifikuotas personalas
Elektrinių atsarginių dalių keitimas	Kvalifikuoti elektrikai
Techninės priežiūros intervalų nurodymas	Už saugą atsakingi specia-listai
Valdymas	Samdiniai
Filtrų keitimas	
Valdymas	Besimokantieji techniniam išsilavinimui gauti, instruku-ojami ir prižiūrimi išsilavinimą turinčio specialisto
Filtrų keitimas	
Elektrinių atsarginių dalių keitimas	

#### Prietaiso paruošimas eksploatuoti

##### ▲ Dėmesio!

Laikykitės atitinkamų prijungtų prietaisų naudojimo instrukcijų.

Prie kištukinio lizdo prijunkite tik išjungtą prietaisą.

Įjungus prietaisą, mikroprocesorius atlieka savikontrolės testą ir nuskaito įrankyje išsaugotas parametų vertes.



Patikrinkite, ar tinklo įtampa atitinka specifikacijų lentelėje pateiktus duomenis.

Nustatytosios ir fiksuotosios temperatūros vertės išsaugomos įrankyje. Faktinė temperatūros vertė pakyla iki nustatytosios temperatūros (= kaitinamas litavimo įrankis).

#### Išlįtavimas

Litavimo darbus atlikite pagal Jūsų prijungto litavimo įrankio naudojimo instrukciją.

#### Litavimo antgalių naudojimas

- Pirmą kartą įkaitinę parinktą alavuotą litavimo antgalį padenkite lydmetaliumi. Taip nuo litavimo antgalio bus

## Įprastinė ir techninė priežiūra

▲ **ĮSPĖJIMAS** 

Prieš atlikdami bet kokius darbus prietaise ištraukite iš lizdo kištuką. Palaukite, kol prietaisas atvės.

Nešvarų valdymo skydeį valykite tinkama valymo šluoste. Nenaudojamus sąsajų lizdus uždarykite dangteliais. Reguliariai tikrinkite visus prijungtus laidus ir žarnas. Nedelsiant nustokite naudotis sugedusiais elektros įrankiais.

**Filtrų keitimas**

Reguliariai tikrinkite pagrindinio filtro užterštumą, jei reikia, pakeiskite.

*Užterštus filtrus reikia utilizuoti kaip specialias atliekas. Pakeistas prietaiso dalis, filtrus arba prietaisus utilizuokite pagal šalyje galiojančius potvarkius. Naudokite tinkamas apsaugines priemones.*

**Įspėjimas**

Vakuuminis blokas suges eksploatuojant jį be filtro.

- Prieš pradėdami litavimo darbus, patikrinkite, ar įdėtas pagrindinis filtras!

Remontuoti gali tik „Weller“ išmokyti asmenys.



Naudokite tik originalias WELLER atsargines dalis.

**Garantija**

Kliento pretenzijos dėl trūkumų netenka galios praėjus vieneriems metams nuo prietaiso pristatymo. Tai negalioja pirkėjo atsakomosioms pretenzijoms pagal §§ 478, 479 BGB.

Pagal mūsų suteiktą garantiją mes atsakome tik tuo atveju, jei garantija dėl medžiagų ir eksploatacijos mūsų buvo suteikta raštiškai ir naudojant terminą „garantija“.

Garantija nebus suteikta, jei prietaisas bus naudojamas netinkamai ir remonto darbus atliks nekvalifikuoti asmenys.

Informacijos rasite  
[www.weller-tools.com](http://www.weller-tools.com).

**Simboliai**

Dėmesio!



Įspėjimas! Pavojus nudegti!



Perskaitykite naudojimo instrukciją!



Prieš atliekant bet kokius darbus prie prietaiso, reikia ištraukti kištuką iš kištukinio lizdo.



Elektrostatinei iškrovai pritaikytas dizainas ir elektrostatinei iškrovai pritaikyta darbo vieta



Potencialo išlyginimo įvorė



Išlitavimas



Karštas oras



CE ženklas



Britanijos atitikties ženklas



Saugiklis



Saugumo keitiklis



Aparatinės įrangos atnaujinimas



**Utilizavimas**

Neišmeskite elektros įrenginių į buitinius šiukšlynus! Pagal ES direktyvą 2012/19/EU dėl naudotų įrenginių, elektros įrenginių ir jų įtraukimo į valstybinius įstatymus naudotus įrenginius būtina surinkti atskirai ir nugabenti antrinių žaliavų perdirimui aplinkai nekenksmingu būdu.

### Pranešimai apie gedimus ir jų šalinimas

Pranešimas / požymis	Galima priežastis	Pagalba
Nėra vakuomo ties išlitavimo įrankiu	<ul style="list-style-type: none"> <li>Vakuumas neprijungtas</li> <li>Užsikimšęs išlitavimo antgalis</li> <li>Siurblio triktis</li> </ul>	<ul style="list-style-type: none"> <li>Vakuomo žarną prijunkite prie vakuomo jungties</li> <li>Išlitavimo antgalį išvalykite valymo įrankiu</li> </ul>
Nepakankamas vakuumas išlitavimo įrankyje	<ul style="list-style-type: none"> <li>Pilna išlitavimo įrankio filtro kasetė</li> <li>Pilnas pagrindinis filtras</li> </ul>	<ul style="list-style-type: none"> <li>Pakeiskite išlitavimo įrankio filtro kasetę</li> <li>Pakeiskite litavimo stotelės pagrindinio filtro įdėklą</li> </ul>
Karšto oro stūmokliui netiekiamas oras.	<ul style="list-style-type: none"> <li>Neprijungta oro tiekimo žarna.</li> <li>Pilnas pagrindinis filtras</li> </ul>	<ul style="list-style-type: none"> <li>Prijungti arba patikrinti oro žarną</li> <li>Litavimo stotyje pakeisti pagrindinio filtro įdėklą</li> </ul>

### Techniniai duomenys

	WXair
Matmenys ilgis x plotis x aukštis	197 mm x 153 mm x 86 mm 7,75 inch x 6,02 inch x 3,38 inch
Svoris	1,4 kg
Tinklo įtampa	100-240 V AC 50/60 Hz;
Imamoji galia	70 W
Apsaugos klasė	I, antistatinis korpusas
Saugiklis	T4A
maks. Žemas slėgis	70 kPA
Maks. tiekiamas kiekis	18 l/min
Aplinkos temperatūra	10 - 40°C

**Gamintojas pasilieka teisę į techninius pakeitimus!**



Преди пускане в действие и започване на работа с прибора прочетете докрай това ръководство и инструкциите за безопасна работа.

При неспазване на правилата за безопасност има опасност за Вашето здраве и живот.

Съхранявайте това ръководство така, че то да е достъпно за всички потребители. Спазвайте съответните ръководства за работа на присъединения уред.

### Използване по предназначение

Доставка единица за WELLER WX запояване инструменти. Използвайте станцията за запояване / разпояване / станцията за горещ въздух само в съответствие с дадената в ръководството за работа цел за запояване и разпояване при дадените тук условия.

### Инструкции за безопасна работа

От съображения за безопасност, деца и младежи под 16-годишна възраст, както и лица, които не са запознати с тези инструкции за работа, не може да използват устройството. Децата трябва да се надзирават, за да се гарантира, че те не си играят с инструмента.

Уредът може да се ползва от лица на повече от 8 години и от лица с намалени физически, сетивни или умствени способности или липса на опит и / или знания, ако те биват контролирани или са инструктирани относно безопасната употреба на уреда и са разбрали произтичащите вследствие на това опасности.

Децата не трябва да играят с уреда.

Поцистване и поддържане не трябва да се извършва от деца без наблюдение.

Дръжте други хора далече от Вашето работно място.

Забранено е деца и външни лица да се намират в работната зона. Не оставяйте други хора да се докосват до поялния инструмент или кабела.

#### **▲ ПРЕДУПРЕЖДЕНИЕ** Електрически удар

**При неправилно присъединяване на апарата за управление има опасност от нараняване поради електрически удар и уредът може да се повреди.**

- Преди започване на работа прочетете докрай приложените инструкции за безопасна работа в това ръководство за работа, а също така и ръководството на Вашия апарат за управление и спазвайте дадените там мерки за безопасност.
- Свържете само инструменти WELLER.

**При дефектен уред е възможно активни проводници да са оголени или защитният проводник да не работи.**

- Ремонтите трябва да се извършват от обучени от Weller лица.
- Ако е повреден съединителния проводник на електрическия инструмент, то той трябва да се смени със специално подготвен съединителен проводник, който може да се получи от сервизната организация.

**Пазете се от електрически удар.** При антистатични поялни инструменти дръжката токопроводима.

- Гледайте тялото Ви да не докосва до заземени части, например тръби, отоплителни тела, печки и хладилници.
- Не използвайте поялния инструмент във влажна или мокра околна среда.
- Не работете по части, които са под напрежение.

#### **▲ ПРЕДУПРЕЖДЕНИЕ** Риск от изгаряния

**При работа на апарата за управление има опасност от изгаряне по поялния инструмент. Инструментите могат все още да бъдат горещи дълго след като те не са били изключени.**

- Ако не използвате поялния инструмент, винаги го слагайте в предпазната подставка.
- Свържете само вакуума и горещ въздух в определените пунктове.
- Не насочвайте горещия въздух инструменти запояване при хора или запалими предмети.

**Съхранявайте Вашия поялен инструмент на сигурно място.** Когато приборите и инструментите не се използват, те трябва да се съхраняват на сухо, високо или заключено място извън да досега на деца. Когато не използвате поялните инструменти, изключете напрежението и налягането.



**▲ ПРЕДУПРЕЖДЕНИЕ** Опасност от пожар

При покриване на поялника или на предпазната подставка една има опасност от пожар.

- Поялникът и предпазната подставка винаги трябва да са свободни.
- Не Оставайте запалителни предмети, течности или газове близо до нагорещения поялен инструмент.

**Мрежовият кабел може да бъде включван само в разрешените за тази цел мрежови контакти или адаптери.** Проверете дали мрежовото напрежение съвпада с данните на фирмената табелка. Включвайте уредът в контакта само в изключено състояние.

**Не използвайте кабела за цели, за които той не е предвиден.** Никога не носете прибора за кабела. Не използвайте кабела за изтегляне на щекера от контакта. Пазете кабела от горещина, масло и остри ръбове..

**Бъдете внимателни.** Внимавайте, какво правите. Работете разумно. Не работете с поялния инструмент, ако не можете да се концентрирате.

**Избягвайте ненормално положение на тялото.** Оформете ергономично правилно Вашето работно място, Внимавайте да стоите удобно при работа, неправилно положение на тялото причинява вреди на здравето.

**Работете с поялния инструмент само, ако той е в безупречно техническо състояние.** Предпазните приспособления не трябва да са деактивирани.

**Отстранявайте незабавно всички неизправности и дефекти.** Преди всяко използване на прибора / инструмента проверете грижливо дали предпазните приспособления работят правилно и в съответствие с предназначението си. Проверете дали подвижните части работят изправно и не се заклещват или дали има повредени части. Всички части трябва да са монтирани правилно и да са изпълнени всички условия, за да се осигури изправната работа на прибора.

**Използвайте правилния инструмент.** Използвайте само принадлежности или допълнителни прибори, които са указани в спецификацията на принадлежностите на ръководството за работа или са разрешени от производителя. Използвайте принадлежности или допълнителни прибори на WELLER само заедно с оригинални прибори на WELLER. Използване на други инструменти и други принадлежности може да стане причина да получите нараняване.

**Подсигурете инструмента.** За закрепване на детайла използвайте затегателни устройства.

**Започване на работа с уреда****▲ Внимание!**

Спазвайте съответните ръководства за работа на присъединения уред.

Включвайте уредът в контакта само в изключено състояние.

След включване на уреда микропроцесора прави автотест и прочита запаменените в инструмента параметрични стойности.



Проверете дали мрежовото напрежение съвпада с данните на фирмената табелка.

Температурата на задание и фиксирани температури се съхраняват в инструмента. Действителното увеличение на температурата в стойността на температурата на заданието (= запояване инструмент се нагрява).

**разпояване**

Извършвайте спояването в съответствие с ръководството за работа с присъединения от Вас поялен инструмент.

**Обработване на крайника на поялника**

- При първо загряване нанесете тънък слой припой върху избираемия и калайдисваем крайник на поялника. По такъв начин се свалят натрупаните при съхраняване по крайника на поялника окисни слоеве и замърсявания.
- Внимавайте при паузи при спояване и при слагане на поялника настрана неговият крайник да е добре калайдисан.
- Не използвайте прекалено агресивни флюсове.
- Внимавайте винаги за правилния монтаж на крайника на поялника.
- Изберете колкото се може по-ниска работна температура.
- Изберете за конкретния случай възможно най-голямата форма за крайника на поялника Ориентировъчно правило: прилб. толкова голям, колкото е спояваната повърхност.
- Погрижете се топлопредаването между крайника на поялника и мястото на спояване да става на голяма площ, като за тази цел калайдисайте добре крайника на поялника.
- Преди продължителни паузи между запояване работа, изключете системата за запояване или да използвате функцията Weller да се намали температурата, когато оборудването запояване не е в употреба.
- Преди да оставите поялника за по-продължително време настрана покрийте крайника с тънък слой припой.
- Нанесете припой непосредствено на мястото на спояване, а не върха крайника на поялника.
- Извършвайте смяната на върха на поялника със съответния инструмент.
- Не прилагайте на крайника на поялника механични усилия.

**▲ ПРЕДУПРЕЖДЕНИЕ**

Запалими газове и течности, които не могат да бъдат извлечени.

Устройството може да се използва само с правилно монтирани и подходящи филтърни касети.

Сменете филтърни касети, когато пълни.

Използвайте този уред само при стайна температура и във вътрешни помещения. Да се пази от влага и пряка слънчева светлина.

**Потребителски групи**

Поради различни големите рискове и потенциални опасности някои работни операции могат да бъдат извършвани само от квалифициран и обучен персонал.

Работна операция	Потребителски групи
Параметри Default запояване	Обучен специализиран технически персонал
Смяна на електрически резервни части	Електротехник
Интервалите за поддръжка Default	Специалист по безопасност
Работа Смяна на филтъра	Любителите
Работа Смяна на филтъра Смяна на електрически резервни части	Ученици в процес на техническо производствено обучение под ръководство и надзор на обучен квалифициран специалист

**Обслужване и поддръжане****▲ ПРЕДУПРЕЖДЕНИЕ**

Пред започване на работи по уреда извадете щекера от контакта. Оставете уреда да изстине.

При замърсяване почистете пулта за управление с подходяща кърпа за почистване.

Затворете неизползвания интерфейс със затваряща капачка.

Проверявайте редовно всички присъединени кабели и маркучи. Погрижете се незабавно да не се работи с повредени електрически инструменти.

**Смяна на филтъра**

Проверявайте редовно дали не е замърсен главният филтър за вакуума и при нужда го сменете.

*Замърсените филтри трябва да се разглеждат като специални отпадъци. Отстранявайте сменените части на уреди, филтри или стари уреди в съответствие с законодателството на Вашата страна. Да се носи подходящо защитно оборудване.*

**Предупреждение**

При работа без филтър вакуумният блок се разрушава.

- Преди започване на спояване проверете дали има сложен главен филтър!

**Ремонтите трябва да се извършват от обучени от Weller лица.**

Използвайте само оригинални резервни части на WELLER.

**Гаранция**

Претенциите към качеството на купувача имат давност една година след датата на доставка при купувача. Това не важи за регресни претенции на купувача по §§ 478, 479 ГК.

Ние носим отговорност по дадената от нас гаранция само, когато гаранцията за свойствата или за срока на годност е дадена от нас в писмен вид и като при това е използвано понятието „гаранция“.

Гаранцията губи сила при неправилно използване и когато неквалифицирани лица са направили манипулации.

Моля информирайте се на адрес [www.weller-tools.com](http://www.weller-tools.com).

**Символи**

Внимание!



**Предупреждение! Риск от изгаряния!**



Прочетете ръководство за експлоатация!



Пред извършване на каквито и да било работи по уреда винаги изваждайте щекера от контакта.







Дизайнът и оформлението на работното място отговаря на ESD



Изравняване на потенциалите



разпояване

	Горещ въздух
	CE-знаци
	Британски знак за съответствие
	Предпазител
	трансформатор за безопасност



Актуализиране на фирмения софтуер



**Отстраняване като отпадък**

Не изхвърляйте електрически инструменти в домакинските отпадъци! В съответствие с европейската Директива 2012/19/EU за стари електрически и електронни уреди и нейното внедряване в националното право изхабените електрически инструменти трябва да се събират отделно и да се предават за екологично рециклиране.

**Съобщения за неизправности и отстраняване**

Съобщение/симптом	Възможна причина	Мерки за отстраняване
Няма вакуум за поялния инструмент за разпояване	<ul style="list-style-type: none"> <li>Вакуумът не е присъединен</li> <li>Дюзата за разпояване е задръстена</li> <li>Помпа дефектни</li> </ul>	<ul style="list-style-type: none"> <li>Присъединете вакуумния маркуч на съединителния елемент за вакуум</li> <li>Направете техническо обслужване на дюзата за разпояване с почистващ инструмент</li> </ul>
Недостатъчен вакуум за поялния инструмент за разпояване	<ul style="list-style-type: none"> <li>Филтърният патрон на поялния инструмент за разпояване е пълен</li> <li>Главна филтър пълен</li> </ul>	<ul style="list-style-type: none"> <li>Сменете филтърния патрон на поялния инструмент за разпояване</li> <li>Сменете главния филтърен патрон на станцията за запояване</li> </ul>
няма въздух на поялника с горещ въздух	<ul style="list-style-type: none"> <li>Въздушният маркуч не присъединен</li> <li>Главна филтър пълен</li> </ul>	<ul style="list-style-type: none"> <li>Свържете или проверете въздушен маркуч</li> <li>Променете главния филтър касета на запояване станция</li> </ul>

**Технически данни**

	WXair
Размери д x ш x в	197 mm x 153 mm x 86 mm 7,75 inch x 6,02 inch x 3,38 inch
тегло	1,4 kg
Мрежово напрежение	100-240 V AC 50/60 Hz;
Консумирана мощност	70 W
Клас на защита	I, Антистатичен корпус
Предпазител	T4A
макс. Подавягане	70 kPA
Макс. подавано количество	18 l/min
Температура на околната среда	10 - 40°C

**Правото за правене на технически изменения остава запазено!**



**Citiți în întregime acest manual și instrucțiunile de siguranță înainte de punerea în funcțiune și înainte de a lucra cu acest aparat.**

În caz de nerespectare a prescripțiilor privind măsurile de siguranță, apare pericol pentru integritatea corporală și pentru viață.

Păstrați acest manual astfel încât să fie accesibil pentru toți utilizatorii. Respectați manualele de utilizare ale aparatelor conectate.

### Utilizarea conformă cu destinația

Unitate de alimentare pentru sculele de lipire cu aliaj WEL- LER WX. Utilizați stația de lipire cu aliaj / dezlipire / de aer cald exclusiv în conformitate cu scopul indicat în manualul de utilizare, pentru lipire cu aliaj și dezlipire, în condițiile indicate mai jos.

### Indicații de siguranță

Din motive de siguranță, este interzisă utilizarea aparatului de către copii și tinerii sub 16 ani, precum și de către persoane care nu sunt familiarizate cu acest manual de utilizare. Copiii trebuie supravegheați, pentru a vă asigura că nu se joacă cu aparatul.

Aparatul poate fi folosit de copii începând cu vârste de 8 ani și de persoane cu dizabilități fizice, senzoriale sau mentale sau fără experiență și / sau cunoștințe, dacă acestea sunt supravegheate sau au fost instruite asupra folosirii în siguranță a aparatului și pericolelor care pot rezulta. Copiii nu au voie și se joacă cu aparatul. Copiii nu au voie și se joacă cu aparatul.

Curățarea și întreținerea curentă efectuată de utilizator nu sunt permise copiilor fără supraveghere.

**Țineți persoanele la distanță de locul dvs. de muncă.**

Nu este permisă staționarea copiilor sau a persoanelor neautorizate în zona de lucru. Nu permiteți altor persoane să atingă scula de lipire cu aliaj sau cablul.

### ⚠️ AVERTIZARE Electrocutare

**Prin conectarea incorectă a aparatului de comandă, există pericol de rănire prin electrocutare și aparatul poate fi deteriorat.**

- Consultați integral indicațiile de securitate atașate, indicațiile de securitate din acest manual de utilizare, precum și manualul unității dumneavoastră de comandă înainte de punerea în funcțiune a unității de comandă și aveți în vedere măsurile de precauție prezentate acolo.
- Nu racordați decât scule WELLER.

**În cazul în care aparatul este defect, e posibil să existe cabluri active libere sau cablul de protecție nu este funcțional.**

- Reparațiile trebuie executate de către persoane instruite de firma Weller.
- În cazul în care cablul de conectare al sculei electrice este deteriorat, acesta trebuie înlocuit cu un cablu de protecție special realizat, disponibil în centrele de service pentru clienți.

**Protejați-vă împotriva electrocutării.** În cazul sculelor de lipire cu aliaj cu execuție antistatică, mânerul este conductiv.

- Evitați să atingeți cu părți ale corpului piesele cu împământare, ca de ex. țevi, corpuri de încălzire, plite și frigider.
- Nu utilizați scula de lipire cu aliaj în medii umede sau ude.
- Nu lucrați la piese care se află sub tensiune.

### ⚠️ AVERTIZARE Pericol de provocare a arsurilor

**La operarea aparatului de comandă, există pericol de provocare a arsurilor la scula de lipire cu aliaj. Sculele pot rămâne fierbinți un timp îndelungat după deconectare.**

- Depuneți întotdeauna scula de lipire cu aliaj pe polița de siguranță în caz de nefolosire a acesteia.
- Racordați vidul și aerul cald numai la racordurile prevăzute în acest sens.
- Nu îndreptați letconul cu aer cald înspre persoane sau înspre obiecte inflamabile.

**Păstrați scula de lipire cu aliaj în condiții de siguranță.**

Aparatele și sculele neutilizate ar trebui depozitate într-un loc uscat, situat la înălțime sau închis, pentru a nu fi la îndemâna copiilor. Decuplați sculele de lipire cu aliaj neutilizate de la tensiune și de la alimentarea cu presiune.

### ⚠️ AVERTIZARE Pericol de incendiu

**Acoperirea aparatului de lipire cu aliaj sau a suportului de siguranță reprezintă un pericol de incendiu.**

- Păstrați aparatul de lipire cu aliaj și suportul de siguranță întotdeauna libere.
- Nu aduceți obiecte, lichide sau gaze inflamabile în apropierea sculei fierbinți de lipire cu aliaj.

**Cablul de rețea va fi introdus doar în prize de rețea sau adaptoare omologate.** Verificați dacă tensiunea rețelei coincide cu datele de pe plăcuța de fabricație. Racordați aparatul la priză numai în stare deconectată.

**Nu folosiți cablul în alte scopuri decât cel pentru care a fost prevăzut.** Nu duceți niciodată aparatul ținându-l de cablu. Nu vă folosiți de cablu pentru a scoate fișa din priză. Protejați cablul împotriva căldurii, uleiului și muchiilor ascuțite.

**Fiți atenți.** Fiți atenți la ceea ce faceți. Abordați activitatea cu o atitudine rațională. Nu utilizați scula de lipire cu aliaj atunci când nu dispuneți de concentrarea necesară.

**Evitați pozițiile anormale ale corpului.** Organizați-vă locul de muncă corect din punct de vedere ergonomic. Evitați erorile de poziție a corpului în timpul lucrului; erorile de poziție pot provoca afecțiuni.

**Punerea în funcțiune a sculei de lipire cu aliaj este permisă numai în condițiile unei stări tehnice impecabile a acestuia.** Nu este permisă scoaterea din funcțiune a dispozitivelor de protecție.

**Deranjamentele și defecțiunile trebuie remediate imediat.** Înainte de fiecare utilizare a aparatului / sculei, dispozitivele de protecție trebuie verificate cu atenție în privința funcționării impecabile, conform prevederilor. Verificați dacă piesele mobile funcționează impecabil și dacă nu se blochează sau dacă există piese deteriorate. Toate piesele trebuie să fie montate corect și trebuie să îndeplinească toate condițiile pentru a garanta funcționarea impecabilă a aparatului.

**Utilizați scula în mod corect.** Utilizați numai accesoriile sau aparatele suplimentare care sunt menționate în lista de accesorii sau care au fost autorizate de către producător. Utilizați accesorii sau aparate suplimentare WELLER numai la aparatele WELLER originale. Utilizarea altor scule și altor accesorii poate reprezenta pentru dvs. un pericol de rănire.

**Asigurați scula.** Utilizați dispozitive de fixare pentru a menține piesa fixă în poziție.

## Punerea în funcțiune a aparatului

### ⚠ Atenție!

*Respectați manualele de utilizare ale aparatelor conectate.*

Racordați aparatul la priză numai în stare deconectată. După conectarea aparatului, microprocesorul efectuează un autotest și citește valorile salvate în sculă ale parametrilor.



Verificați dacă tensiunea rețelei coincide cu datele de pe plăcuța de fabricație.

Temperatura nominală și temperaturile fixe sunt salvate pe sculă. Valoarea efectivă a temperaturii crește până la temperatura nominală (= scula de lipire cu aliaj va fi încălzită).

## Dezlipire

Executați lucrările de lipire conform manualului de utilizare al sculei de lipire cu aliaj atașate.

### Manevrarea vârfurilor de lipit

- La prima încălzire, umețați cu aliaj de lipit vârful de lipit selectiv și cu cositorire. Se îndalătură astfel straturile de oxid apărute pe durata depozitării și impuritățile de pe vârful de lipit.
- În pauzele pe durata cărora nu se realizează lucrări de lipire și înainte de depunerea letconului, aveți în vedere ca vârful de lipit să fie bine cositorit.
- Nu utilizați fondant agresiv.
- Acordați atenție întotdeauna așezării conform prescripțiilor a vârfurilor de lipit.
- Alegeți temperatura de lucru cât mai scăzută posibil.
- Alegeți cea mai mare formă posibilă a vârfului de lipit pentru domeniul aplicativ respectiv  
Regulă empirică: de mărime aprox. egală cu padul de lipire cu aliaj.
- Asigurați un transfer termic pe o suprafață cât mai mare posibil între vârful de lipit și punctul de lipire cu aliaj, cositorind bine vârful de lipit.
- Deconectați sistemul de lipire cu aliaj pe durata pauzelor de lucru mai lungi sau utilizați funcția Weller pentru scăderea temperaturii în caz de nefolosire.
- Umețați vârful cu aliaj de lipit, înainte de a depozita letconul pentru un interval de timp mai lung.
- Aplicați aliajul de lipit direct pe punctul de lipire, nu pe vârful de lipit.
- Înlocuiți vârfurile de lipit cu scula corespunzătoare.
- Nu exercitați forțe mecanice pe vârful de lipit.

### ⚠ AVERTIZARE

Nu este permisă aspirarea gazelor inflamabile și a lichidelor.

Nu este permisă exploatarea aparatului decât cu cartușele de filtrare prevăzute special și introduse corect.

Înlocuiți cartușele de filtrare pline.

Folosirea acestui aparat se va face numai la temperatura camerei, în spații interioare. Protejați-l împotriva umezelii și a radiațiilor solare directe.

## Grupe de utilizatori

Din cauza diverselor potențiale ridicate de riscuri și de pericole, numai personalul calificat instruit special trebuie să execute anumite etape de lucru.

Etapă de lucru	Grupe de utilizatori
Specificarea parametrilor de lipire cu aliaj	Personal calificat cu formare tehnică
Înlocuirea pieselor de schimb electrice	Electrician calificat
Specificarea intervalelor de întreținere	Expert în siguranță
Operare Schimbarea filtrului	Nespecialiști
Operare Schimbarea filtrului Înlocuirea pieselor de schimb electrice	Ucenici de profil tehnic sub instruirea și supravegherea unui muncitor calificat și format

## Îngrijirea și întreținerea curentă

### ▲ AVERTIZARE



Înainte de a începe lucrările la aparat, scoateți fișa din priză. Lăsați aparatul să se răcească.

În cazul impurităților, curățați panoul de operare cu o lavetă adecvată.

Închideți cu capace interfețele neutilizate.

Controlați regulat toate cablurile și furtunurile racordate. Scoateți imediat din uz sculele electrice defecte.

### Schimbarea filtrului

Controlați regulat filtrul principal pentru vid cu privire la murdăria și, dacă este cazul, înlocuiți-l.

*Filtrele murdărite trebuie să fie tratate ca deșeuri speciale.*

*Eliminați ca deșeu piesele schimbate de aparate, filtrele sau aparatele vechi conform prescripțiilor din țara dumneavoastră. Purtați echipament de protecție adecvat.*

### Avertizare

Unitatea de vid va fi distrusă dacă funcționează fără filtru.

• Înainte de a începe operațiile de lipire, verificați dacă a fost introdus filtrul principal!

**Reparațiile trebuie executate de către persoane instruite de firma Weller.**



Utilizați numai piese de schimb WELLER.

## Garanția pentru produs

Drepturile de remediere a deficiențelor își pierd valabilitatea pentru cumpărător într-un an de la data livrării. Acest lucru nu se aplică în cazul drepturilor cumpărătorului la o cale de atac conform paragrafelor 478, 479 din Codul Civil (Germania).

În cadrul unei garanții pentru produs oferite de noi, ne asumăm răspunderea numai dacă garanția pentru structură sau pentru durata de valabilitate a fost emisă de noi în scris și utilizându-se noțiunea „Garanție”.

Garanția pentru produs își pierde valabilitatea în caz de folosire improprie și dacă s-au întreprins intervenții de către persoane necalificate.

Vă rugăm să vă informați la [www.weller-tools.com](http://www.weller-tools.com).

## Simboluri



Atenție!



Avertizare! Pericol de provocare a arsurilor!



Citiți manualul de operare!



Înainte de executarea oricăror lucrări la aparat, scoateți întotdeauna fișa din priză.



Design compatibil ESD (Electro Static Discharge) și post de lucru compatibil ESD



Egalizare de potențial



Dezlipire



Aer cald



Marcaj CE



Marca de conformitate britanică



Siguranță



Transformator de siguranță



Actualizare firmware



### Eliminarea ca deșeu

Nu depuneți sculele electrice împreună cu deșeurile menajere! Conform directivei europene 2012/19/EU despre aparatele electrice și electronice vechi și armonizarea cu legislația națională, sculele electrice trebuie să fie colectate separat și depuse la centre de revalorificare în conformitate cu prescripțiile de mediu.

## Mesaje de defecțiune și remedierea defecțiunilor

Mesaj/simptom	Cauză posibilă	Măsuri de soluționare
Nu este vid la scula de dezlipire	<ul style="list-style-type: none"> <li>Vidul nu a fost racordat</li> <li>Duza de dezlipire este înfundată</li> <li>Pompă defectă</li> </ul>	<ul style="list-style-type: none"> <li>Racordați furtunul de vid la racordul de vid</li> <li>Efectuați întreținerea duzei de dezlipire cu sculele de curățare</li> </ul>
Vid insuficient la scula de dezlipire	<ul style="list-style-type: none"> <li>Cartușul de filtrare de la scula de dezlipire este plin</li> <li>Filtrul principal plin</li> </ul>	<ul style="list-style-type: none"> <li>Înlocuiți cartușul de filtrare de la scula de dezlipire</li> <li>Înlocuiți cartușul filtrului principal de la stația de lipire cu aliaj</li> </ul>
nu este aer la letonul cu aer cald	<ul style="list-style-type: none"> <li>Furtun de aer neracordat</li> <li>Filtrul principal plin</li> </ul>	<ul style="list-style-type: none"> <li>Racordați sau verificați furtunul de aer</li> <li>Înlocuiți cartușul filtrului principal de la stația de lipire cu aliaj</li> </ul>

## Date tehnice

	WXair
Dimensiuni L x l x h	197 mm x 153 mm x 86 mm 7,75 inch x 6,02 inch x 3,38 inch
Greutate	1,4 kg
Tensiunea de rețea	100-240 V AC 50/60 Hz;
Consumul de putere	70 W
Clasa de protecție	I, Carcasă antistatică
Siguranță	T4A
max. Subpresiune	70 kPA
Debit max.	18 l/min
Temperatură ambiantă	10 - 40°C

**Ne rezervăm dreptul asupra modificărilor tehnice!**



Pročitajte u cijelosti ovaj napatuk i priložena sigurnosna upozorenja u privitku prije nego što uređaj pustite u rad i prije nego što ga počnete koristiti.

U slučaju nepoštivanja sigurnosnih propisa prijeti opasnost za zdravlje i život.

Čuvajte ove upute na mjestu koje je dostupno svim korisnicima. Pridržavajte se pojedinih uputa za rukovanje priključenim uređajima.

## Namjenska uporaba

Jedinica nabavke za WELLER WX-alate za lemljenje. Koristite stanicu za lemljenje/odlemljivanje/stanicu na vrući zrak isključivo u skladu s namjenom navedenom u uputama za lemljenje i odlemljivanje pod ovdje navedenim uvjetima.

## Sigurnosna upozorenja

Iz sigurnosnih razloga, djeca do 16 godina i osobe koje nisu upoznate s ovim uputama, ne smiju koristiti uređaj. Djecu se ne smije ostaviti bez nadzora kako bi se osiguralo da se ne igraju uređajem.

Ovaj aparat mogu koristiti djeca starosti od 8. godine i osobe sa smanjenim psihičkim, senzorskim ili mentalnim sposobnostima ili nedostatka iskustva i / ili znanja, samo pod nadzorom ili ako su bila poučena u svezi sigurne upotrebe aparata i kada su razumjela iz toga rezultirajuće opasnosti. Djeca se ne smiju igrati sa aparatom.

Čišćenje i održavanje ne smiju izvoditi djeca bez nadzora.

**Udaljite druge osobe od svog radnog mjesta.**

Zadržavanje djece i neovlaštenih osoba u radnom području nije dopušteno. Ne dopustite drugim osobama da dodiruju lemilo ili kabel.

### ⚠ UPOZORENJE Strujni udar

**Nepravilnim priključivanjem upravljačkog uređaja postoji opasnost od ozljeda zbog strujnog udara i mogućnost oštećenja uređaja.**

- Pročitajte u cijelosti sigurnosna upozorenja u prilogu, sigurnosna upozorenja ovih uputa za rukovanje, kao i upute vašeg upravljačkog uređaja prije nego što upravljački uređaj pustite u rad i obratite pozornost na mjere opreza na koje se upozorava u istom.
- Priključite samo WELLER alate.

**Kod neispravnih uređaja aktivni vodiči mogu biti izloženi ili zaštitni vodiči gubi funkciju.**

- Popravke moraju provoditi osobe koje su prošle Weller-ovu obuku.
- Ako je kabel električnog uređaja oštećen, mora se zamijeniti posebno pripremljenim vodom koji je dostupan u korisničkom servisu.

**Zaštite se od električnog udara.** U antistatičkim izvedbama lemila, ručka je vodljiva.

- Izbjegavajte tjelesni dodir s uzemljenim dijelovima, npr. cijevima, grijacim tijelima, štednjacima i hladnjacima.
- Ne upotrebljavajte lemilo u vlažnom ili mokrom okruženju.
- Ne radite na dijelovima koji su pod naponom.

### ⚠ UPOZORENJE Opasnost od zadobivanja opekline

**Tijekom rada upravljačkog uređaja postoji opasnost od zadobivanja opekline na lemilu. Alati mogu i nakon isključivanja dulje vrijeme biti vrući.**

- Odložite alat za lemljenje uvijek u sigurnosni prihvatnik kada alat nije u uporabi.
- Vakuum i vrući zrak priključite samo na predviđene priključke.
- Lemilo na vrući zrak ne usmjeravati prema osobama ili zapaljivim predmetima.

**Lemilo spremite na sigurno mjesto.** Uređaji i alati koji se ne koriste treba spremiti na suho, visoko ili zatvoreno mjesto, izvan doseg djece. Lemila koja se ne koriste moraju biti bez napona i tlaka.

### ⚠ UPOZORENJE Opasnost od požara

**Prekrivanje lemila ili zaštitnog stalka predstavlja opasnost od požara.**

- Lemilo i zaštitni stalak uvijek moraju biti slobodni.
- Ne nosite zapaljive predmete, tekućine ili plinove blizu vrućeg lemila.

**Mrežni kabel smije se utaknuti samo u za to odobrene utičnice ili adaptere.** Provjerite slaže li se napon električne mreže s podacima na označnoj pločici. Uređaj priključivati na utičnicu samo kad je isključen.



**Ne koristite kabel u svrhe za koje nije namijenjen.** Nikada ne nosite uređaj za kabel. Ne koristite kabel kako biste izvukli utikač iz utičnice. Zaštitite kabel od topline, ulja i oštrih rubova..

**Budite oprezni.** Pazite što činite. Razumno pristupajte radu. Ne upotrebljavajte lemilo kada niste koncentrirani.

**Izbjegavajte neobičajeno držanje tijela.** Uredite svoje radno mjesto na ispravan ergonomski način. Izbjegavajte pogrešno držanje prilikom rada jer pogrešno držanje uzrokuje oštećenja kralježnice.

**Operativan rad lemila dopušten je samo u tehnički besprijekornom stanju.** Zaštitni uređaji ne smiju biti stavljani izvan pogona.

**Smetnje i kvarovi moraju se odmah otkloniti.** Prije svake uporabe uređaja/alata mora se pažljivo provjeriti besprijekorna i pravilna funkcija zaštitnih naprava. Provjerite funkcioniraju li pomični dijelovi besprijekorno i zaglavljuju li se te postoje li oštećeni dijelovi. Svi dijelovi moraju biti ispravno montirani i ispunjavati sve uvjete kako bi se omogućio besprijekoran rad uređaja.

**Koristite odgovarajući uređaj.** Koristite samo onaj pribor ili dodatne uređaje koji su navedeni na popisu pribora ili ih je odobrio proizvođač. Koristite pribor ili dodatne uređaje WELLER samo na originalnim uređajima WELLER. Uporaba ostalih alata i ostalog pribora može za vas predstavljati opasnost od ozljeda.

**Osigurajte alat.** Koristite stezne naprave za fiksiranje izratka.

## Puštanje uređaja u rad

### Pažnja!

*Pridržavajte se pojedinih uputa za rukovanje priključenim uređajima.*

Uređaj priključivati na utičnicu samo kad je isključen.

Nakon uključivanja uređaja mikroprocesor obavlja samostest i očitava parametre spremljene u alatu.



Provjerite slaže li se napon električne mreže s podacima na označnoj pločici.

Zadana temperatura i fiksne temperature pohranjene su na alatu. Stvarna vrijednost temperature raste do zadane temperature (=lemilo se zagrijava).

## Odlmljivanje

Lemljenje obavljajte pridržavajući se uputa za rukovanje za priključeno lemilo.

## Rukovanje vrhovima lemila

- Ovlažite kod prvog zagrijavanja selektivni vrh lemila koji se može pokositriti lemom. To uklanja slojeve oksida koji su uvjetovani čuvanjem i nečistoće na vrhu lemila.
- Obratite pažnju pri stankama u lemljenju i prije odlaganja lemila na to da je vrh lemila dobro pokositren.
- Ne koristite katalizatore koji su previše agresivni.
- Uvijek pazite na pravilan dosjed vrhova lemila.
- Odaberite što nižu radnu temperaturu.
- Odaberite najveći oblik vrha lemila koji je moguć za tu primjenu.  
Nepisano pravilo: otpr. veličine koje je lemna točka.
- Osigurajte prijelaz topline između vrha lemila i lemnog mjesta na velikoj površini na način da dobro pokositrite vrh lemila.
- Isključite tijekom duljih prekida rada sustav za lemljenje ili koristite funkciju Weller za smanjenje temperature tijekom neuporabe.
- Prije nego što dulje vremena odložite lemilo, ovlažite vrh lemom.
- Stavite lem izravno na lemno mjesto, ne na vrh lemila.
- Vrhove lemila mijenjajte odgovarajućim alatom.
- Ne vršite mehaničku silu na vrh lemila.

### UPOZORENJE

Zapaljivi plinovi i tekućine se ne smiju usisavati.

Uređaj smije raditi samo s pravilno umetnutim i odgovarajućim filter uloščima.

Zamijenite pune filter uloške.

Uređaj se smije koristiti samo na sobnoj temperaturi i u zatvorenom prostoru. Zaštititi od vlage i izravnog sunčevog svjetla.

## Skupine korisnika

Zbog različitih razina rizika i mogućih opasnosti, neke korake smiju obavljati samo obučeni stručnjaci.

Korak	Skupine korisnika
Podatak o parametrima lemilice	Tehnički obučeno i kvalificirano osoblje
Zamjena električnih rezervnih dijelova	Električar
Podatak o intervalima održavanja	Stručnjak za sigurnost
Lijepljenje Mjenjanje filtra	Bilo tko
Lijepljenje Mjenjanje filtra Zamjena električnih rezervnih dijelova	Tehnički pripravnici pod nadzorom obučenog stručnjaka

## Njega i servisiranje

### ▲ UPOZORENJE



Prije obavljanja svih radova na uređaju izvući utikač iz utičnice. Ostavite da se uređaj ohladi.

Onečišćenu upravljačku ploču očistite odgovarajućom krpom za čišćenje.

Sučelja koja se ne koriste zatvorite čepovima.

Provjeravajte redovito sve priključene kabele i crijeva.

Oštećene električne alate odmah ukloniti iz svake daljnje uporabe.

### Mjenjanje filtra

Glavni filter za vakuum redovito provjeravati na onečišćenje i po potrebi zamijeniti.

*Sa onečišćenim filtrima se mora postupati kao sa posebnim otpadom. Vršite zbrinjavanje zamijenjenih elemenata uređaja, filtra ili dotrajalih uređaja sukladno propisima Vaše države. Nosite odgovarajuću zaštitnu opremu.*

### Upozorenje

Uništavanje vakuumske jedinice zbog rada bez filtra.

- Prije nego što počnete s lemljenjem, provjerite je li postavljen glavni filter!

**Popravke moraju provoditi osobe koje su prošle Weller-ovu obuku.**



Koristiti samo originalne pričuvne dijelove tvrtke WELLER.

## Jamstvo

Prava kupca na uklanjanje nedostataka proizvoda zastarijevaju za godinu dana od dana isporuke kupcu. To ne vrijedi za prava kupca na regres sukladno članovima 478, 479 Građanskog zakonika.

Na temelju jamstva koje smo dali preuzimamo odgovornost samo ako smo jamstvo za svojstva ili vijek trajanja dali u pismenom obliku uz uporabu pojma „Jamstvo“.

Jamstvo prestaje u slučaju nepravilne uporabe i ako nekvalificirane osobe vrše zahvate na proizvodu.

Informacije možete naći na internetskoj stranici [www.weller-tools.com](http://www.weller-tools.com).

## Simboli



Pažnja!



**Upozorenje! Opasnost od zadobivanja opekline!**



Pročitati upute za upotrebu!



Prije provedbe bilo kakvih radova na uređaju, uvijek izvući utikač iz utičnice.



Dizajn i radno mjesto sa zaštitom od elektrostatskog izboja (ESD)



Izjednačavanje potencijala



Odlemljivanje



Vrući zrak



CE znak



Britanski znak suglasnosti



Osigurač



Transformator sigurnosti



Ažuriranje firmvera



**Zbrinjavanje**

Ne bacajte električne alate u kućni otpad! Sukladno Europskoj direktivi 2012/19/EU o dotrajalim električnim i elektroničkim uređajima i implementacije u nacionalne zakone neuporabljivi električni alati moraju se skupljati zasebno i reciklirati na ekološki prihvatljiv način.

## Dojave o nepravilnostima i uklanjanje nepravilnosti

Poruka/simptom	Mogući uzrok	Mjere za otklanjanje kvara
Nema vakuuma na lemilu za odlemljivanje	<ul style="list-style-type: none"> <li>Vakuum nije priključen</li> <li>Mlaznica za odlemljivanje začepljena</li> <li>Pumpa u kvaru</li> </ul>	<ul style="list-style-type: none"> <li>Priključiti vakuumsko crijevo na vakuumski priključak</li> <li>Servisirati mlaznicu za odlemljivanje pomoću alata za čišćenje</li> </ul>
Nedovoljno vakuuma na lemilu za odlemljivanje	<ul style="list-style-type: none"> <li>Kartuša filtra na lemilu za odlemljivanje je puna</li> <li>Glavni filter pun</li> </ul>	<ul style="list-style-type: none"> <li>Zamijeniti kartušu filtra na lemilu za odlemljivanje</li> <li>Zamijeniti glavni filter na stanici za lemljenje</li> </ul>
nema zraka na lemilu na vrući zrak	<ul style="list-style-type: none"> <li>Crijevo za zrak nije priključeno</li> <li>Glavni filter pun</li> </ul>	<ul style="list-style-type: none"> <li>Crijevo za zrak priključiti ili provjeriti</li> <li>Zamijeniti glavni filter na stanici za lemljenje</li> </ul>

## Tehnički podaci

	WXair
Dimenzije D x Š x V	197 mm x 153 mm x 86 mm 7,75 inch x 6,02 inch x 3,38 inch
Težina	1,4 kg
Mrežni napon	100-240 V AC 50/60 Hz;
Potrošnja energije	70 W
Klasa zaštite	I, Antistatičko kućište
Osigurač	T4A
maks. Podtlak	70 kPA
Maks. transportirana količina	18 l/min
Okolna temperatura	10 - 40°C

**Pridržavamo pravo na tehničke preinake!**



**Внимательно прочтите данное руководство по эксплуатации и указания по технике безопасности перед вводом в эксплуатацию и началом работы с устройством.**

При несоблюдении предписаний по безопасности возникает опасность для здоровья и жизни.

Храните данное руководство по эксплуатации в месте, доступном для всех пользователей. Соблюдайте соответствующие руководства по эксплуатации подключаемых устройств.

### Использование по назначению

Блок подготовки воздуха для паяльных инструментов WX WELLER. Используйте паяльную / распайную станцию / станцию горячего воздуха только в соответствии с целью пайки и распайки, приведенной в инструкции по эксплуатации, для условий, указанных здесь.

### Инструкции по технике безопасности

Не разрешается использование насоса детьми и подростками до 16 лет, а также лицами, не ознакомившимися с руководством по эксплуатации. Дети должны находиться под постоянным наблюдением, чтобы они не использовали устройство в качестве игрушки.

Детям, а также лицам с ограниченными физическими, сенсорными или умственными способностями или не имеющим необходимого опыта и/или знаний запрещается использовать данное устройство без присмотра или инструктажа по технике безопасности. Не разрешайте детям играть с устройством.

Запрещается очистка и обслуживание устройства детьми без присмотра.

**Не подпускайте посторонних людей к вашему рабочему месту.**

Нахождение детей и неуполномоченных лиц в рабочей зоне запрещено. Посторонние лица не должны прикасаться к паяльному инструменту или кабелю.

### ⚠ ВНИМАНИЕ | Удар током

**В результате неправильного подсоединения блока управления возникает опасность поражения электрическим током и повреждения устройства.**

- Внимательно прочитайте прилагаемые указания по технике безопасности, указания по технике безопасности, содержащиеся в данном руководстве по эксплуатации, а также в руководстве по эксплуатации вашего блока управления перед вводом в эксплуатацию и соблюдайте содержащиеся в них меры предосторожности.
- Подсоединяйте только инструменты WELLER.

**В неисправном устройстве оголенные провода могут находиться под напряжением или защитные провода могут не выполнять свою функцию.**

- Ремонтные работы должны выполнять специалисты, прошедшие обучение в компании Weller.
- При повреждении сетевого кабеля он подлежит замене на специально подготовленный сетевой кабель, который можно получить в организации, осуществляющей послепродажное обслуживание.

**Обеспечьте собственную защиту от удара электрическим током.** Рукоятки антистатических паяльных инструментов проводят электрический ток.

- Избегайте прикосновения к заземленным деталям, например, трубам, нагревательным элементам, плитам и холодильным шкафам.
- Не используйте паяльный инструмент во влажной или мокрой среде.
- Не проводите работы на деталях, находящихся под электрическим напряжением.

### ⚠ ВНИМАНИЕ | Опасность ожога

**Во время работы блока управления существует опасность ожогов на паяльном инструменте. После отключения инструменты могут в течение длительного времени оставаться горячими.**

- Если паяльный инструмент не используется, всегда храните его в безопасном месте.
- Подводите вакуум и горячий воздух только к предназначенным для этого разъемам.
- Не направляйте термофен на людей или горючие предметы.

**Обеспечьте надежное хранение вашего паяльного инструмента.** Неиспользуемые приборы и инструменты должны храниться в сухом, высоко расположенном или

запираемом и не доступном для детей месте. Отключаемые неиспользуемые паяльные инструменты не должны находиться под напряжением или давлением.

### **▲ ВНИМАНИЕ** Опасность возникновения пожара!

**Накрывание паяльного прибора или безопасной подставки может вызвать возгорание.**

- Доступ к паяльному прибору и безопасной подставке всегда должен быть свободен.
- Не подносите легковоспламеняющиеся вещества, жидкости или газы близко к нагретому паяльному инструменту.

**Сетевой кабель вставляйте только в допущенные сетевые розетки или адаптеры.** Убедитесь, что напряжение сети соответствует параметрам, указанным на заводской табличке. Перед подсоединением устройства к розетке убедитесь, что оно выключено.

**Не используйте кабель для цепях, для которых он не предназначен.** Ни в коем случае не переносите прибор за кабель. Не используйте кабель, чтобы вытянуть штекер из розетки. Обеспечьте защиту кабеля от высокой температуры, попадания масла или касания острых кромок..

**Будьте внимательны.** Контролируйте свои действия. При выполнении работ сохраняйте здравый смысл. Не используйте паяльный инструмент, не сконцентрировавшись на работе.

**Избегайте неестественных положений тела.** Ваше рабочее место должно быть организовано в соответствии с требованиями эргономики. При выполнении работ следует избегать принятия неправильного положения тела, поскольку это может привести к неправильной осанке.

**Ввод в эксплуатацию паяльного инструмента разрешается только в его безупречном техническом состоянии.** Запрещено выводить из эксплуатации защитные приспособления.

**Неисправности и дефекты подлежат незамедлительному устранению.** Перед каждым использованием прибора/инструмента защитные приспособления должны быть тщательно проверены на безупречность и правильность функционирования. Проверьте движущиеся части на безупречность функционирования, отсутствие заеданий и повреждений. Все детали должны быть правильно смонтированы и соответствовать всем условиям для обеспечения безупречной эксплуатации прибора.

**Используйте подходящий инструмент.** Используйте лишь те принадлежности или дополнительные устройства, которые указаны в списке принадлежностей или разрешены изготовителем. Используйте принадлежности или дополнительные устройства WELLER только для оригинальных приборов WELLER.

В связи с использованием других инструментов или принадлежностей возникает опасность травмирования.

**Обезопасьте инструмент.** Используйте зажимные приспособления для удерживания инструмента.

### **Ввод устройства в эксплуатацию**

#### **▲ Внимание!**

*Соблюдайте соответствующие руководства по эксплуатации подключаемых устройств.*

Перед подсоединением устройства к розетке убедитесь, что оно выключено.

После включения устройства микропроцессор выполняет самодиагностику и считывает значения параметров, хранящихся в инструменте.



Убедитесь, что напряжение сети соответствует параметрам, указанным на заводской табличке.

Заданная температура и фиксированные температуры хранятся в памяти инструмента. Фактическое значение температуры повышается до заданной температуры (= паяльный инструмент нагревается).

### **Выпаивать**

Выполняйте паяльные работы в соответствии с руководством по эксплуатации подсоединенного паяльного инструмента.

#### **Обращение с жалами паяльников**

- Перед первым нагревом смочите луженую часть жала для селективной пайки припоем. Это устраняет слои окисной пленки, образующейся при хранении, и неровности жала.
- Во время перерывов в пайке и перед тем, как отложить паяльник в сторону, следите за тем, чтобы жало было хорошо облужено.
- Не используйте агрессивные флюсы.
- Всегда следите за правильностью установки жала.
- Выберите наиболее низкую рабочую температуру.
- Подсоединить воздушный шланг от ресивера к WXA 2 или проверить  
Переведите выход робота обратно в режим Stop&Go или используйте передний разъем RS 232.
- Для замены всасывающих форсунок в нагретом состоянии используйте клещи для выпайки PDN.
- По соображениям безопасности рекомендуется очищать выпаивающий инструмент в холодном состоянии.
- Смочите жало припоем, прежде чем отложить паяльник на длительное время.

- Нанесите припой непосредственно на место пайки, а не на жало.
- Используйте соответствующий инструмент для смены жала.
- Не прикладывайте механическую силу к жалю.

### ▲ ВНИМАНИЕ

Отсасывание горючих газов и жидкостей не разрешено

Инструмент разрешается эксплуатировать только с правильно установленными и предназначенными для этого патронами фильтра.

Замените заполненные патроны фильтра.

Данное устройство разрешается использовать только при комнатной температуре и только в помещениях. Защищайте от воздействия влаги и от прямого солнечного излучения.

### Группы пользователей

По причине возникновения различных рисков и потенциальных опасностей некоторые рабочие операции разрешается выполнять только обученным квалифицированным специалистам.

Рабочая операция	Группы пользователей
Установка параметров пайки	Квалифицированный персонал с техническим образованием
Замена электрических запасных деталей	Профессиональный электрик
Установка интервалов технического обслуживания	Специалист по технике безопасности
Обслуживание Замена фильтра	Неспециалисты
Обслуживание Замена фильтра Замена электрических запасных деталей	Ученики производственно-технического обучения под руководством и наблюдением квалифицированного специалиста, обладающего соответствующим образованием

### Уход и техническое обслуживание

#### ▲ ВНИМАНИЕ



**Перед началом любых работ выньте сетевую вилку устройства из розетки. Дайте прибору остыть.**

При наличии загрязнений очистить панель управления с помощью соответствующей чистящей салфетки.

Закрывать неиспользуемые порты защитным колпачком.

Регулярно проверяйте все подключенные кабели и шланги. Поврежденные электроинструменты должны быть незамедлительно выведены из эксплуатации.

#### Замена фильтра

Регулярно проверяйте главный фильтр для вакуума и, при необходимости, заменяйте.

*С использованными фильтрами необходимо обращаться как со спецотходами. Передавайте на утилизацию замененные детали устройства, фильтры и устаревшие устройства в соответствии с нормативными постановлениями вашей страны. Работайте с использованием подходящего защитного оснащения.*

#### Внимание

Разрушение вакуумного блока при работе без фильтра.

- Прежде чем приступить к выполнению пайки, проверьте, установлен ли главный фильтр!

**Ремонтные работы должны выполнять специалисты, прошедшие обучение в компании Weller.**



Используйте только оригинальные запасные части WELLER.

### Гарантия

Гарантийные требования покупателя истекают через год после доставки. Это не относится к регрессным требованиям покупателя в соответствии с §§ 478, 479 ГК ФРГ.

Мы будем нести ответственность по предоставленной нами гарантии только в том случае, если гарантия качества или долговечности была предоставлена нами в письменной форме и с использованием термина „Гарантия“.

Гарантия аннулируется при ненадлежащем использовании или в результате вмешательства, предпринятого неквалифицированными лицами.

Для получения дополнительной информации обратитесь [www.weller-tools.com](http://www.weller-tools.com).

**Символы**



Внимание!



Внимание! Опасность ожога!



Прочтите руководство по эксплуатации!



Перед проведением любых работ всегда вынимайте сетевую вилку устройства из розетки.



Дизайн и рабочее место выполняют требования защиты от электростатических разрядов



Выравнивание потенциалов



Выпаивать



Нагретый воздух



Знак CE



Британский знак соответствия



Предохранитель



Предохранительный трансформатор



Обновление микропрограммного обеспечения



**Утилизация**

Не утилизируйте электроинструменты вместе с бытовыми отходами! Согласно директиве 2012/19/EU по отходам электрического и электронного оборудования и гармонизированным национальным стандартам, бывшие в употреблении электроприборы и электроинструменты подлежат отдельной утилизации с целью их последующей экологически безопасной переработки.

**Сообщения о неисправностях и устранение неисправностей**

Сообщение/симптом	Возможная причина	Способы устранения
Отсутствует вакуум в демонтажном паяльнике	<ul style="list-style-type: none"> <li>Вакуум не подключен</li> <li>Засорение сопла для выпайки</li> <li>Неисправность насоса</li> </ul>	<ul style="list-style-type: none"> <li>Подсоединить вакуумный шланг к вакуумному разъему</li> <li>Провести техническое обслуживание сопла выпайки с помощью инструмента для чистки</li> </ul>
Недостаточный вакуум в демонтажном паяльнике	<ul style="list-style-type: none"> <li>Патрон фильтра на демонтажном паяльнике переполнен</li> <li>Главный фильтр наполнен</li> </ul>	<ul style="list-style-type: none"> <li>Заменить патрон фильтра на демонтажном паяльнике</li> <li>Заменить фильтрующий элемент основного фильтра паяльной станции</li> </ul>
Из термофена не поступает воздух	<ul style="list-style-type: none"> <li>Воздушный шланг не подсоединен</li> <li>Главный фильтр наполнен</li> </ul>	<ul style="list-style-type: none"> <li>Подсоедините или проверьте воздушный шланг</li> <li>Замените фильтрующий элемент основного фильтра паяльной станции</li> </ul>

**Технические характеристики**

	<b>WXair</b>
Размеры (Д x Ш x В)	197 mm x 153 mm x 86 mm 7,75 inch x 6,02 inch x 3,38 inch
Масса	1,4 kg
Сетевое напряжение	100-240 V AC 50/60 Hz;
Потребляемая мощность	70 W
Класс защиты	I, Антистатический кожух
Предохранитель	T4A
макс. Разрежение	70 kPA
Макс. производительность	18 l/min
Температура окружающей среды	10 - 40°C

**Оставляем за собой право на технические изменения!**





试运行前和使用该装置前，请通读本说明书及安全注意事项。

如不遵守这些安全规定，则有受伤和致命危险。

将说明放在用户可获取的位置。请注意所连接装置相应的操作说明。

### 规定的使用条件

WELLER WX焊接工具的供电单元。请只按照操作说明中规定的用途，在此处所述规定条件下，使用焊台/拆焊台/热风焊台进行焊接和拆解。

### 安全注意事项

出于安全原因，16岁以下的儿童和青少年以及不了解本操作说明的人员禁止使用本装置。应照看好儿童，确保他们不会玩耍本装置。

8岁以上儿童和体力、感觉能力或智能较低者，或缺乏经验和知识者可在已接受关于设备安全使用的指导或指示并理解相关危险的情况下使用设备。儿童不得玩弄设备。

儿童不得在无监督的情况下清洁和维护设备。

请让其他人员远离您的工位。

儿童和未经许可的人员不得滞留在工作区域内。请勿让其他人员触摸焊接工具或电缆。

#### 警告 触电

控制单元连接不当存在电击伤害危险且可能损坏本装置。

运行控制部件前，请仔细阅读随附的安全信息、操作说明中的安全信息和控制部件操作说明，并遵守操作说明中规定的安全注意事项。

仅连接WELLER工具。

如设备产生损坏，可能会有带电接触点暴露或PE保护插头不起作用。

维修应由Weller培训的专业人员进行。

如电动工具的电源线损坏，须通过客服组织替换专用的电源线。

请采取相应措施，以防触电。在采用抗静电设计的焊接工具上，手柄具有导电能力。

请避免与接地部件有身体接触，例如管道、加热体、炉灶和冰箱。

请勿在潮湿的环境下使用焊接工具。

请勿在带电部件上作业。

#### 警告 小心烫伤

控制单元运行时，焊接工具存在烫伤危险。工具断电后很长时间温度仍保持较高。

焊接工具不用时，请放在安全支架上。

必须将真空和热风连接在与之配套的接头上。

请勿将热风焊铁对准人员或易燃物体。

请妥善保管您的焊接工具。应将不用的装置和工具存放在干燥、较高或锁起来的地方，确保儿童不会接触到。将不使用的焊接工具切换成无电压和无压力状态。

#### 警告 火灾风险

用物体覆盖焊接装置或安全置放架有火灾危险。

始终确保能接触到焊接装置和安全置放架。

请勿将易燃物体、液体或气体置于炽热的焊接工具附近。

只允许将电源线插在允许为此使用的电源插座或适配器上。请检查电源电压是否与型号铭牌上的数据一致。仅在关闭状态下将装置连接到插座上。

请勿将电缆用于不符合规定的用途。切勿抓住电缆提拎本装置。请勿使用电缆将插头从插座中拉出。保护电缆远离热源、油和锋利边缘。

请小心操作。请留意正在进行的操作。请理智地工作。当您注意力不集中时，请勿使用本焊接工具。

避免不正常的身体姿势。请按照人体工程学设计正确布置您的工位。工作时避免错误姿势，否则会引起肌体损伤。

仅允许在无技术故障的状态下运行焊接工具。禁止停用保护装置。

必须立即排除故障和损坏。每次使用本装置/工具前，必须仔细检查保护装置的功能是否正常且合乎规定。检查活动部件是否正常工作且没有卡住或部件是否损坏。所有部件必须正确安装且满足各项条件，以确保正常运行本装置。

请使用正确的工具。请只使用附件列表中或由制造商许可的附件或附加装置。WELLER附件或附加装置请只用在原装WELLER装置上。使用其他工具和其他附件可能带来受伤危险。

请固定住工具。请使用夹紧装置夹紧工件。

### 运行设备

#### 注意!

请注意所连接装置相应的操作说明。

仅在关闭状态下将装置连接到插座上。

在接通设备后，微处理器会执行一次自检，并且读取存储在工具中的参数值。



请检查电源电压是否与型号铭牌上的数据一致。

标准温度和固定温度保存在工具上。实际温度值上升至标准温度 (=焊接工具会被加热)。

### 拆焊

根据所连接的焊接工具的用户手册进行焊接操作。

#### 处理焊头

第一次加热时, 将可镀锡的精选焊头浸入焊剂中。这样能去除焊头因存放而产生的氧化层和杂质。

通道已关闭

空气软管未连接

机器人输出端设置为Stop/Go

将压缩空气连接到在压缩空气接头上, 或者检查压缩空气接头上的压缩空气

将烙铁的空气软管连接到WXA 2上或者进行检查

将机器人输出端再次设定为Stop&Go或者使用前部RS 232接口。

在热态下更换进气嘴, 使用PDN拆焊喷嘴钳。

出于安全原因, 建议在冷态下清洁拆焊烙铁。

数据记录器 (DL) 处于活跃状态

Weller WX焊台

和配套的工具一起更换烙铁头。

包含

### 警告

不允许抽排可燃气体和液体。

设备必须配套正确使用的过滤筒运行。

更换全部过滤筒。

该设备仅允许室温条件下在室内使用。避免潮湿和阳光直射。

### 用户群体

由于危险和潜在危险程度的不同, 几个工作步骤仅可由受过培训的专业人士进行操作。

工作步骤	用户群体
焊接参数规定	具有技术培训的专业人员
更换电气备件	电工/电气技师
默认维护周期	安全专家
操作 更换过滤器	非专门人员
操作 更换过滤器 更换电气备件	训练有素的专家指导和监督下的技术培训生

### 维护和保养

#### 警告



对机器进行任何操作前, 请将插头拔出插座。让设备冷却。

如操作台脏污, 请使用合适的干净的布清洁操作台。

用封盖密封不使用的接口。

请定期检查所有连接的电缆和软管。将受损的电动工具立即从所有应用环境中取走。

更换过滤器

定期检查真空主过滤器是否污染, 并在必要时更新。

脏污的过滤器必须作为特殊废弃物处理。请根据您所在国家的规定对更换下来的设备部件、过滤器或旧设备进行废弃处理。请穿戴合适的防护装置。

#### 警告

不使用过滤器作业会导致真空单元损毁。

在开始焊接作业前, 检查是否装入了一个主过滤器!

维修应由Weller培训的专业人员进行。



仅使用原装替换件。

### 保修

向买方交付设备一年后, 买方无权就设备物理缺陷提出索赔。这条规定不适用买方根据 § 478, 479 BGB (德国联邦法律公报) 提出的索赔。

除非使用前, 我方使用术语“保修”书面提供质量或耐用性保修, 否则我方不对因我方提供的保修引起的索赔承担责任。

如因不当使用或未经授权的人士篡改设备导致设备损坏, 保修无效。

更多信息请访问

[www.weller-tools.com](http://www.weller-tools.com)

### 图标



注意!



警告! 小心烫伤!



请阅读操作说明!



在设备上执行任何操作前, 请务必将插头从插座中拔出。



防静电设计和防静电工位



电位补偿

	拆焊		安全变压器
	热空气		固件更新
	CE符合性标志		废弃处置 不要将电动工具作为生活垃圾废弃！根据欧洲指令2012/19/EU关于废弃电气和电子设备的规定以及国家法规，必须将用过的电动工具单独收集起来，以无害环境的方式进行回收利用。
	英国合格标记		
	保险丝		

### 错误信息和错误清楚

信息/征兆	可能的原因	补救措施
在拆焊工具上没有真空	真空未连接 拆焊喷嘴堵塞 泵机损坏	将真空软管连接在真空接头上 用清洁工具保养拆焊喷嘴
拆焊工具上的真空不足	拆焊工具上的过滤筒已满 主过滤器已满	更换拆焊工具上的过滤筒 更换焊台上的主过滤器
热风烙铁上没有空气	空气软管未连接 主过滤器已满	连接或者检查空气软管 更换焊台上的主过滤器

### 技术数据

	WXair
尺寸, 长 x 宽 x 高	197 mm x 153 mm x 86 mm 7,75 inch x 6,02 inch x 3,38 inch
重量	1,4 kg
电压	100-240 V AC 50/60 Hz;
功率	70 W
防护等级	I, 抗静电壳体
保险丝	T4A
最大. 真空	70 kPA
最大输送量	18 l/min
环境温度	10 - 40°C

根据技术更改和修改



본 장치를 가지고 작업하기 전에 설명서 및 안전 지침 내용을 숙지하십시오.

안전 규정을 준수하지 않을 경우 신체 및 생명이 위협할 수 있습니다.

설명서를 사용자가 쉽게 볼수 있는 위치에 보관하여 주세요. 연결된 장치의 해당 사용 설명서 내용을 준수하십시오.

**규정된 사용조건**

WELLER WX 납땜 공구용 전원장치 납땜 스테이션과/땨납 제거 스테이션/열풍 스테이션은 사용 설명서에 기술된 목적에 따라 규정된 조건에서 납땜 및 땨납 제거 용도로만 사용하십시오.

**안전 지침**

안전상의 이유로 어린이 및 16세 미만의 청소년과 본 사용 설명서를 숙지하지 않은 사람은 장치를 사용할 수 없습니다. 어린이가 본 장치를 가지고 노는 일이 없도록 감시해야 합니다.

체력, 감각 능력 또는 지력이 비교적 낮은 자 또는 경험과 지식이 부족한 사람은 장비 안전 사용에 관한지도 또는 지시를받은후 관련 위험을 이해하는 상황에서만 장비를 사용할 수 있다. 어린이는 설비를 사용하여서는 안된다.

어린이는 보호가자 없는 상황에서는 크리닝및 설비관리를 진행하여서는 안된다.

다른 사람이 작업장 가까이에 있지 않도록 하십시오.

어린이 및 허용되지 않는 사람이 작업장에 머물지 않도록 하십시오. 다른 사람이 납땜 공구 또는 케이블을 건드리지 않도록 하십시오.

**⚠ 경고** 감전

컨트롤 유닛을 부적절하게 잘못 연결하면 감전으로 부상을 입을 수 있으며, 장치가 손상될 수 있습니다.

- 제어 부품의 운행을 개시하기 전에 신중하게 부수 안전 정보 설명서에있는 안전 정보 및 제어 부품의 조작 설명을 읽어 보시기 바랍니다. 또한 조작 설명서에서 정한 안전주의 사항을 준수하십시오.
- WELLER 전용툴만 연결하여야 합니다.

만약 설비가 고장났을 경우, 누전 혹은 PE보호플러그가 작동하지 않을 수 있습니다.

- 반드시 Weller사의 트레이닝을 받은 전문수리 인원이 수리를 진행 하여야 합니다.
- 만약 전기공구의 전원선 손상되었을 경우, 반드시 애프터서비스를 통해 특별제작한 전원선 교체를 하여야 한다.

감전되지 않도록 조심하십시오. 정전기 방지 사양의 납땜 공구는 손잡이에도 전기가 흐를 수 있습니다.

- 파이프, 히터 코어, 전기/가스렌지 및 냉장고와 같은 접지된 부품에 신체가 닿지 않도록 하십시오.
- 납땜 공구를 습한 환경 또는 건조한 환경에서 사용하지 마십시오.
- 전압이 흐르고 있는 부품에서 작업을 하지 마십시오.

**⚠ 경고** 화상에 주의 하세요 !

컨트롤 유닛을 작동할 때 납땜 공구에서 화재가 발생할 위험이 있습니다. 공구는 전기 차단후 오랜시간동안 여전히 높은 온도를 유지합니다.

- 납땜공구를 사용하지 않을 경우, 안전스탠드에 거치하여 주세요.
- 진공 및 열풍은 적절한 연결부에만 연결하십시오.
- 고온 공기 피스톤을 사람 또는 가연성 물건을 향해 정렬하지 마십시오.

납땜 공구를 안전하게 보관하십시오. 사용하지 않은 장치 및 공구는 어린이의 손이 닿지 않는 높은 곳에 위치한 폐쇄된 공간에서 건조한 상태로 보관해야 합니다. 사용하지 않은 납땜 공구는 전압 및 압력이 걸리지 않은 상태로 전환하십시오.

**⚠ 경고** 화재위험

납땜 장치의 커버 또는 툴 홀더의 커버는 화재를 일으킬 위험이 있습니다.

- 납땜 장치 및 툴 홀더 주변은 항상 비워 두십시오.
- 뜨거운 납땜 공구 근처에 가연성 물건, 액체 또는 가스를 가져오지 마십시오.

전원 케이블은 허용되는 플러그 컨넥터 또는 어댑터에만 끼울 수 있습니다. 정격 전압이 라벨에 있는 전압과 일치하는지 확인하십시오. 장치는 전원이 꺼진 상태에서만 소켓에 연결하십시오.

케이블을 용도에 맞지 않게 사용하지 마십시오. 장치를 절대 케이블에서 운반하지 마십시오. 소켓에서 컨넥터를 당길 때 케이블을 잡지 마십시오. 케이블을 열, 오일 및 날카로운 면으로부터 보호하십시오..

주의를 기울이십시오. 무손 작업을 해야 하는지 확인하십시오. 이성적으로 작업에 임하십시오. 집중하지 않은 상태로 납땜 공구를 사용하지 마십시오.

불안정한 자세를 피하십시오. 작업장을 인체공학적으로 알맞게 조정하십시오. 작업 시 잘못된 자세를 피하십시오. 자세가 잘못되면 문제가 생길 수 있습니다.

본 납땜 공구는 기술적 하자가 없는 상태에서만 작동할 수 있습니다. 안전 커버가 작동 중지되는 일은 없어야 합니다.

문제가 발생하거나 결함이 있는 경우 즉시 해결하십시오. 장치/공구를 사용하기 전에 매번 안전 커버 작동에 이상이 없는지 그리고 용도에 맞게 작동되는지 세심하게 점검해야 합니다. 움직이는 부품이 이상 없이 작동하는지, 끼이지는 않는지 또는 부품이 손상되지 않았는지 점검하십시오. 장치가 이상 없이 작동되도록 모든 부품은 제대로 장착되어 있어야 하며, 모든 조건을 충족해야 합니다.

알맞은 공구를 사용하십시오. 액세서리 목록에 제시되어 있거나 제조사에서 승인한 액세서리 또는 보조 장치만 사용하십시오. WELER 액세서리 또는 보조 장치는 순정품 WELER 장치에만 사용하십시오. 다른 공구 및 다른 액세서리를 사용하면 부상을 당할 위험이 있습니다.

공구를 잘 고정하십시오. 가공물을 잘 고정할 수 있도록 텐서너를 사용하십시오.

## 장치 작동

### ▲ 주의!

연결된 장치의 해당 사용 설명서 내용을 준수하십시오.

장치는 전원이 꺼진 상태에서만 소켓에 연결하십시오.

장치의 스위치가 켜지면 마이크로 프로세서가 자기 진단을 실시하고, 공구에 저장되어 있는 매개변수 값을 판독합니다.



정격 전압이 라벨에 있는 전압과 일치하는지 확인하십시오.

규정 온도와 고정 온도는 공구에 저장되어 있습니다. 현재 온도가 규정 온도까지 상승합니다(= 납땜 공구가 가열됩니다).

## 납땜 제거

연결되어 있는 납땜 공구의 사용 설명서 내용에 따라 납땜 작업을 진행하십시오.

납땜 인두 취급 방법

- 첫 번째 가열 시 납땜이 붙어 있는 납땜 인두를 약간 적시십시오. 이를 통해 보관으로 인해 발생하는 납땜 인두의 산화물층과 오염물이 제거됩니다.
- 납땜 작업 정지 시 및 납땜인두 보관 전에 납땜 인두에 주석 도금이 잘 되었는지 확인하십시오.
- 부식성이 너무 강한 플럭스는 사용하지 마십시오.
- 납땜 인두가 올바르게 안착되었는지 항상 확인하십시오.
- 작동온도를 최대한 낮게 선택하십시오.

- 활용도를 최대한으로 높일 수 있도록 납땜 인두 모양을 선택하십시오.

보편적인 규칙: 대략 납땜 패드와 비슷한 크기

- 납땜 인두에 아연을 도금하여 납땜 인두와 납땜부 사이의 넓은 면적에 열이 전달되도록 하십시오.
- 작업 중단 시간이 길어지면 납땜 시스템의 전원을 끄거나 또는 사용하지 않을 경우 Weller에서 제공하는 온도를 낮추는 기능을 사용하십시오.
- 납땜인두를 장시간 보관하기 전에 납땜 인두에 땀납으로 코팅막을 형성합니다.
- 땀납을 납땜 인두가 아니라 납땜부에 직접 올려두십시오.
- 납땜 인두와 부속 공구를 교환하십시오.
- 납땜 인두에 어떠한 물리적인 힘도 가하지 마십시오.

### ▲ 경고

가연성 가스와 액체가 들어가지 않도록 하십시오.

본 장치는 적절한 필터 카트리지를 올바르게 장착한 상태에서만 사용해야 합니다.

팍 찬 상태의 필터 카트리지를 교체하십시오.

본 장치는 실내 공간에서 실온에서만 사용할 수 있습니다. 습기와 직사광선을 피해 보관하세요.

## 사용자 그룹

위험과 잠재적 위험의 정도가 다르기 때문에 몇 가지 단계는 숙련 된 전문 직원에 의해 이루어져야 한다.

작업절차	사용자 그룹
납땜 매개변수 기준	기술교육을 받은 전문인원
전기부품교체	전기기사
기본 유지 관리주기	안전전문가
조작/작업 필터 교환	비 전문가
조작/작업 필터 교환 전기부품교체	전문가의 지도와 감독하에 훈련된 기술 연수생

## 관리 및 유지 보수

### ▲ 경고

장비에 대하여 임의의 조작을 진행하기전에, 플러그를 콘센트에서 뽑아주세요. 기계의 열기를 식혀 주십시오.

operator panel 오염 되었을 경우 크리닝 천으로 사용 청소 할 것

사용하지 않는 인터페이스는 보호캡으로 막아두십시오.

연결된 케이블과 호스를 모두 정기적으로 점검하십시오. 손상된 전동공구는 즉시 사용을 중단하십시오.

필터 교환

진공용 메인 필터의 청결 상태를 정기적으로 점검하고, 필요에 따라 교체하십시오.



## 한국어

오염된 필터는 특수 폐기물로 취급해야 합니다. 교환된 부품, 필터 또는 폐장치는 해당 국가의 규정에 따라 폐기되어야 합니다. 적절한 보호장비를 착용하십시오.

경고  
필터 없이 사용할 경우, 진공장치에 파손될 수 있습니다.

• 납땜 작업을 시작하기 전에 메인 필터가 장착되어 있는지 확인하십시오.

반드시 Weller사의 트레이닝을 받은 전문수리 인원이 수리를 진행 하여야 합니다.



교환용 부품은 정품만을 사용할 것

## 보증

장치가 인도 된 후 일년 이상이되는 경우 구매자는 장비의 물리적 결함으로 손해 배상을 청구 하여서는 아니된다. . 해당 규정은 구매측에서 §§ 478, 479 BGB ( 독일연방법률공보 ) 에 따라 제출한 배상은 적용하지 않습니다.

사용하기 전에 용어 „보증“을 사용하여 서면으로 품질이나 내구성 보증을 제공하는 것을 제외하고, 우리는 우리가 제공 한 보증으로 인한 손해에 대해 책임을 지지 않습니다.

불타당한 사용 혹은 위임권을 부여하지 않은 사람들이 함부로 설비를 개조하여 초래한 손상에 대하여, 보증효력이 없습니다.

더 상세한 정보는 연락 주세요.

[www.weller-tools.com](http://www.weller-tools.com).

## 기호



주의!



경고! 화상에 주의 하세요 !!



사용 설명서를 확인하십시오.



장치에서 작업하기 전에 항상 플러그를 콘센트에서 뽑으십시오.



정전기 방지 디자인 및 정전기 방지 작업 장소



전압 등화



땀납 제거



열풍



CE 인증



UKCA 驗 測 確 證



퓨즈



안전 변압기



펌웨어 업데이트



폐기

전동공구는 가정용 쓰레기로 버리지 마십시오! 폐전기전자장치 관련 유럽연합 지침 2012/19/EU과 국가법 적용에 따라 전동공구는 별도로 모아서 올바른 방식으로 재활용되어야 합니다.

## 오류 메시지

메세지/증상	가능한 원인	구조조치
땀납 제거 공구에 진공이 없음	<ul style="list-style-type: none"> <li>진공 연결이 되어 있지 않음</li> <li>땀납 제거 노즐이 막혀 있음</li> <li>펌프 고장</li> </ul>	<ul style="list-style-type: none"> <li>진공 연결부에 진공 호스를 연결하십시오.</li> <li>청소 도구로 땀납 제거 노즐을 청소하십시오.</li> </ul>
땀납 제거 공구의 진공이 충분하지 않음	<ul style="list-style-type: none"> <li>땀납 제거 공구의 필터 카트리지가 가득 찬 상태</li> <li>메인 필터가 가득 찬 상태</li> </ul>	<ul style="list-style-type: none"> <li>땀납 제거 공구의 필터 카트리지를 교체하십시오.</li> <li>납땀 스테이션의 메인 필터 부품을 교체하십시오.</li> </ul>
핫 에어 펜슬에 공기가 없음	<ul style="list-style-type: none"> <li>에어 호스가 연결되어 있지 않음</li> <li>메인 필터가 가득 찬 상태</li> </ul>	<ul style="list-style-type: none"> <li>에어 호스를 연결하거나 점검하십시오.</li> <li>납땀 스테이션의 메인 필터 부품을 교체하십시오.</li> </ul>

## 기술 데이터

	WXair
치수 (길이 x 폭 x 높이)	197 mm x 153 mm x 86 mm 7,75 inch x 6,02 inch x 3,38 inch
중량	1,4 kg
전압	100-240 V AC 50/60 Hz;
출력	70 W
보호 등급	I, 정전기 방지 하우징
퓨즈	T4A
최대 진공	70 kPA
최대 공급량	18 l/min
주변 온도	10 - 40°C

기술적 변경 및 수정



使用開始前および機器で作業する前に本マニュアルと安全上の注意事項を良くお読みください。

安全規則を無視すると、生命に関わる危険が生じるおそれがあります。

取扱説明書を常に取り出しやすい場所に保管して下さい。接続された機器の各取扱説明書を参照してください。

### 指定の使用条件

WELLER WX ハンダ付けツール用電源供給ユニット ハンダ付けステーション/ハンダ除去ステーション/ホットエアステーションは、取扱説明書に記載の条件下で、ハンダ付けおよびハンダ除去の目的にのみ使用してください。

### 安全に関する注意事項

安全上の理由から子供および 16 歳未満の未成年者ならびにこの取扱説明書に習熟していない人員は本機器を使用してはなりません。子供が本機器で遊ぶことのないように、子供から目を離さないでください。

満 13 歳以上の児童と体力、感覚力又は知力が比較的低い者、又は経験と知識が不足する適切な指導又は指示を使用に関する指導又は指示を受け、且つ関連の危険事項を理解する状況下で装置を使用することが可能となります。幼児、児童は装置を玩具にしてはいけません。

幼児、児童は監督なしでクリーニングとメンテナンスを行ってはいけません。

作業場所から第三者を遠ざけてください。

子供や関係のない第三者が作業領域に留まることは許可されません。第三者にハンダ付けツールやケーブルに触れさせないでください。

#### ▲ 警告 感電

コントロールユニットを不適切に接続すると、感電によって怪我をするおそれや機器が損傷するおそれが生じます。

- ・ 制御部品の使用を開始する前に、付随の安全情報、取扱説明書内の安全情報及び制御部品の操作説明を読んでください、且つ操作説明書で定められた安全上の注意事項を遵守して下さい。
- ・ WELLER ツールだけが接続されます。

装置に故障が発生した場合コンダクターが適切に機能していない可能性があります。

- ・ 修理はWeller製品のトレーニングを受けた専門員によって行わなければならない。
- ・ 電気ツールの電源コードを破損した場合は、カスタマーサービス経由で指定の電源コードを入手して、交換する必要があります。

感電防止措置を講じてください。帯電防止措置が施されたハンダ付けツールではグリップは電気を通しやすいです。

- ・ パイプ、ヒーター、レンジおよび冷却装置などの接地された部品に身体が触れないようにしてください。
- ・ ハンダ付けツールを湿っていたり濡れている環境で使用しないでください。
- ・ 部品に電圧が印加されている状態で作業を行わないでください。

#### ▲ 警告 火傷に注意

コントロールユニットが作動している場合、ハンダ付けツールで火傷をするおそれがあります。電源を切った後長時間経過しても、ツールが高温を保っていることがあります。

- ・ はんだ付けツールを使用しない時は、安全な環境下において保管ください。
- ・ バキュームとホットエアは必ずそれぞれ所定の接続口に接続してください。
- ・ ホットエアペンシルを人員や可燃性の物体に向けないでください。

ハンダ付けツールを安全な場所に保管してください。使用しない機器およびツールは、乾燥した子供の手が届かない場所に収納してください。使用しないハンダ付けツールは電源を遮断してテンプションのかからない状態にします。

#### ▲ 警告 火災のおそれ

ハンダ付け機器またはセーフティコンソールを覆うと、火災が発生するおそれがあります。

- ・ ハンダ付け機器とセーフティコンソールは必ず覆わないでください。
- ・ 可燃性の物体、液体または気体を高温のハンダ付けツールに近づけないでください。

電源ケーブルは必ず指定の電源ソケットまたはアダプターに差し込んでください。供給電圧が銘板に記載されている値と一致しているか確認してください。機器のスイッチをオフしてから、ソケットに接続します。



ケーブルは決められた用途以外には使用しないでください。機器を決してケーブルのところで持たないでください。ソケットからコネクタを抜く際にケーブルを利用しないでください。ケーブルを熱、オイルおよび尖ったエッジから保護してください。

注意を怠らないでください。作業内容をしっかり意識して行ってください。落ち着いて作業に取り組んでください。集中力が散漫な状態でハンダ付けツールを使用しないでください。

悪い姿勢は避けてください。作業場所を人間工学的に適した構成にしてください。作業時の悪い姿勢を避けてください。悪い姿勢は姿勢が変形する原因となります。

ハンダ付けツールは必ず技術的に問題のない状態で使用してください。保護装置の運転は中止しないでください。

不具合または異常が発生した場合はすぐに取り除いてください。機器 / ツールを使用する前に、そのつど機能が正常で規定通りであることを入念に検査する必要があります。可動部品が正常に作動し、固着していないかどうか、または部品が損傷していないかどうかを点検してください。すべての部品が正しく取り付けられた状態で、機器の正常な作動を保証するためのすべての条件が満たされていない限りなりません。

正しいツールを使用してください。必ずアクセサリリストに記載されているか、もしくはメーカーが推奨するアクセサリまたは補助機器を使用してください。WELLER アクセサリもしくは補助機器は純正 WELLER 機器にのみ使用してください。他のツールもしくはアクセサリを使用すると、怪我をするおそれがあります。

ツールを固定してください。ワークピースを固定するにはテンションナーを使用してください。

- ハンダ付けの休止時およびハンダゴテを収納する前に、コテ先が十分に錫めっきされていることを確認してください。
- 刺激性のある融剤を使用しないでください。
- コテ先が正しく取り付けられているか必ず確認してください。
- できるだけ低い使用温度を選択してください。
- 使用する際はできるだけ大きな形状のコテ先を選択してください  
大まかな目安：およそハンダパッドと同じ大きさ。
- コテ先と接合箇所との間の伝熱面積を大きくするため、コテ先がハンダで十分覆われるようにしてください。
- 作業の休止時間が比較的長い場合は、ハンダ付けシステムをオフにするか、もしくは休止している場合に温度を下げる Weller 機能を使用してください。
- ハンダゴテを長時間収納する場合は、その前にコテ先にハンダを塗布してください。
- ハンダはコテ先に塗布するのではなく、直接ハンダ付け箇所に塗布してください。
- コテ先を付属ツールと共に交換してください。
- コテ先に機械的な力を加えないでください。

#### ▲ 警告

可燃性ガスおよび液体を吸引してはなりません。機器を作動させるときは必ず所定のフィルターカートリッジを正しく装着してください。一杯になったフィルターカートリッジは交換してください。

本機は必ず室温のもと、屋内で使用してください。湿気と直射日光を避けてください。

## 機器の使用を開始する

### ▲ 注意!

接続された機器の各取扱説明書を参照してください。

機器のスイッチをオフしてから、ソケットに接続します。

機器をオンにすると、マイクロプロセッサがセルフテストを実行し、ツールに保存されているパラメータの値を読み取ります。



供給電圧が銘板に記載されている値と一致しているか確認してください。

規定温度および固定温度はツールに保存されています。温度の実測値が規定温度まで上昇します (= ハンダ付けツールが加熱されます)。

## ハンダ除去

ハンダ付けは、ハンダ付けツールの取扱説明書に従って実施してください。

コテ先の取り扱い

- 最初の加熱時に選択した錫めっきを施すコテ先にハンダを塗布します。これによって、保管によって生じたコテ先の酸化層と不純物が剥がれます。

## ユーザーグループ

危険と潜在的危険の程度が異なるため、いくつかの作業ステップはトレーニングを受けた専門員によって実施されなければなりません。

作業手順	ユーザーグループ
ハンダ付けパラメータの設定	技術的なトレーニングを受けた者
電気部品の交換	電気技術者
デフォルトのメンテナンス間隔	安全管理専門員
操作 フィルター交換	特になし
操作 フィルター交換 電気部品の交換	テクニカルトレーニングを受けた指導員の監督下にある技術者

## お手入れおよびメンテナンス

### ▲ 警告



装置に対して如何なる操作を行う前に、コンセントから電源プラグを抜いてください。ユニットを冷却させてください。

作業台が汚れる場合は、適切なクリーニングクロスで作業台をきれいに拭いてください。

使用しないインターフェースにはキャップを被せます。

接続されているすべてのケーブルとホースを定期的に点検してください。不具合のある電動工具は使用しないでください。

フィルター交換

バキューム用のメインフィルターは定期的に汚れを点検し、必要に応じて交換します。

汚れたフィルターは必ず特別廃棄物として処理されなければなりません。交換した機器部品、フィルター、あるいは古い機器は、各国の規定に従って廃棄してください。適切な保護服を着用してください。

警告

フィルターなしでの作業によるバキュームユニットの破損

・ハンダ付け作業を始める前に、メインフィルターが取り付けられていることを確認してください。

修理はWeller製品のトレーニングを受けた専門員によって行わなければなりません。



オリジナル交換部品だけを使用してください。

## 保証規定証

装置が引き渡されてから一年以上となる場合、購入者はツールの物理的欠陥で損害賠償を請求してはならない。この規定は購入者の§§ 478, 479 BGB (ドイツ連邦法律広報)による損害賠償請求に適用しません。

使用される前に、用語「保証」を使用して書面で品質又は耐久性保証を提供することを除き、我々は我々が提供した保証によって引き起こされる損害賠償に対しての一切の責任を負いません。

不適切な使用又は許認可ない者の装置改造によって引き起こされる装置の破損については、一切の保証は全て無効になります。

更に多くの情報が必要な場合は弊社ホームページをご覧ください

[www.weller-tools.com](http://www.weller-tools.com)

## シンボルマーク



注意!



警告! 火傷に注意!



取扱説明書をお読みください!



機器で作業を行う前に、必ずコネクタをソケットから引き抜いてください。



ESD に配慮した設計および ESD に配慮した作業場所



電位平衡



ハンダ除去



ホットエア



CE 適合マーク



英国の適合マーク



フューズ



安全絶縁変圧器



ファームウェアの更新



廃棄

電気工具は一般の家庭ゴミとして廃棄しないでください! 使用済みの電気機器は、電気および電子機器に関する欧州指令 2012/19/EU およびそれを国内法化した規定に従って分別して収集し、環境に配慮した再利用施設に供出する必要があります。

## エラーメッセージとエラー履歴クリア

メッセージ/症状	推定原因	修復措置
ハンダ除去ツールにバキュームがありません	<ul style="list-style-type: none"> <li>・ バキュームが接続されていません</li> <li>・ ハンダ除去ノズルが詰まっています</li> <li>・ ポンプ不良</li> </ul>	<ul style="list-style-type: none"> <li>・ バキューム接続口にバキュームホースを接続します</li> <li>・ クリーニングツールを用いてハンダ除去ノズルを清掃します</li> </ul>
ハンダ除去ツールのバキュームが不十分です	<ul style="list-style-type: none"> <li>・ ハンダ除去ツールのフィルターカートリッジが満杯です</li> <li>・ メインフィルター満杯</li> </ul>	<ul style="list-style-type: none"> <li>・ ハンダ除去ツールのフィルターカートリッジを交換します</li> <li>・ ハンダ付けステーションのメインフィルターインサートの交換</li> </ul>
ホットエアペンシルへのエア供給なし	<ul style="list-style-type: none"> <li>・ エアホースが接続されていません</li> <li>・ メインフィルター満杯</li> </ul>	<ul style="list-style-type: none"> <li>・ エアホースの接続または点検</li> <li>・ ハンダ付けステーションのメインフィルターインサートの交換</li> </ul>

## テクニカルデータ

	WXair
サイズ L x W x H	197 mm x 153 mm x 86 mm 7,75 inch x 6,02 inch x 3,38 inch
重量	1,4 kg
電圧	100-240 V AC 50/60 Hz;
出力	70 W
保護クラス	I, 帯電防止ハウジング
フューズ	T4A
最大バキューム	70 kPA
最大流量	18 l/min
周囲温度	10 - 40°C

記載の技術、仕様情報は予告なく変更になる場合がございます。

**DE EU Konformitätserklärung**

Wir erklären, dass die bezeichneten Produkte die Bestimmungen folgender Richtlinien erfüllen:

**EN EC declaration of conformity**

We hereby declare that the products described herein comply with the following guidelines:

**ES Declaración de conformidad de la UE**

Declaramos que los productos mencionados cumplen las disposiciones de las siguientes Directivas:

**FR Déclaration CE de conformité**

Nous déclarons que les produits désignés répondent aux conditions des directives suivantes:

**IT Dichiarazione CE di conformità**

Dichiariamo che i prodotti dotati di contrassegno adempiano alle seguenti Direttive:

**PT Declaração de conformidade da UE**

Declaramos que, os produtos designados cumprem os regulamentos das diretivas seguintes:

**NL EU-conformiteitsverklaring**

We verklaren dat de beschreven producten de bepalingen van volgende richtlijnen vervullen:

**SV EU-försäkran om överensstämmelse**

Vi deklarerar att de betecknade produkterna uppfyller bestämmelserna i följande riktlinjer:

**DK EU-overensstemmelseserklæring**

Vi erklærer, at de nævnte produkter opfylder bestemmelserne i følgende direktiver:

**FI EU-vaatimustenmukaisuusvakuutus**

Täten vakuutamme, että kuvutatut tuotteet täyttävät seuraavien direktiivien määräykset:

**GR Δήλωση συμμόρφωσης ΕΕ**

Δηλώνουμε, ότι τα χαρακτηρισμένα προϊόντα πληρούν τις διατάξεις των ακόλουθων οδηγιών:

**TR AB uygunluk beyanı**

Adı geçen ürünlerin, aşağıda yer alan yönergelerdeki gereklilikleri karşıladığını beyan ederiz:

**CZ EU prohlášení o shodě**

Prohlašujeme, že označené produkty splňují ustanovení následujících směrnic:

**PL Deklaracja zgodności UE**

Niniejszym oświadczamy, że wymienione produkty spełniają poniższe wytyczne:

**HU EU-megfelelőségi nyilatkozat**

Kijelentjük, hogy a megnevezett termékek teljesítik a következő irányelvek előírásait:

**SK EÚ vyhlásenie o zhode**

Vyhlasujeme, že uvedené výrobky spĺňajú ustanovenia nasledujúcich nariadení:

**SL Izjava EU o skladnost**

Izjavljamo, da imenovani izdelki izpolnjujejo določila naslednjih direktiv:

**EE ELi vastavusdeklaratsioon**

Kinnitame, et nimetatud toode vastab järgmistele direktiivide sätetele:

**LV ES atbilstības deklarācija**

Mēs deklarējam, ka norādītie produkti atbilst tālāk uzskaitīto regulu noteikumiem:

**LT ES atitikties deklaracija**

Mes patvirtiname, kad aprašyti gaminiai atitinka toliau nurodytų direktyvų nuostatas:

**BG ЕС декларация за съответствие**

Ние декларираме, че назованите продукти изпълняват изискванията на следните Директиви:

**RO Declarația de conformitate UE**

Declarăm că produsele nominalizate îndeplinesc prevederile următoarelor directive:

**HR EU izjava o skladnosti**

Izjavljujemo da navedeni proizvodi ispunjavaju odredbe sljedećih smjernica:

**RU Декларация соответствия ЕС**

Заявляем, что указанные продукты выполняют требования следующих директив:

**CN** 표준설명 부품에 포함되어야 한다.

우리는 본 설명서에 설명된 제품은 다음과 같은 지침을 준수 함을 선언

**KO** オリジナルの適合宣言書

我々はこちらに以下のとおり宣言する: 本明細書に記載された製品は、次のガイドラインに準拠している:

**JP** 符合标准说明原件

我方特此声明: 所述产品符合以下规范:

2014/30/EU, 2011/65/EU, 2006/42/EG

**CE** Besigheim, 2021-09-15



Philippe Buidin  
Managing director

Bevollmächtigt die technischen Unterlagen zusammenzustellen.  
Authorised to compile technical documentation.  
Autoriza la recopilación de la documentación técnica.  
autorise à réunir les documentations techniques.  
Autoriza la recopilación de la documentación técnica.  
Incaricati di redigere la documentazione tecnica.  
Responsável pela compilação da documentação técnica.  
Gevolmachtigd om de technische documenten samen te stellen.  
Bemyndigar sammanställning av tekniskt underlag.  
Bemyndiger udarbejdelse af den tekniske dokumentation.  
Teknisten asiakirjojen laadintaan valtuutettu.  
Εξουσιοδοτημένος για την κατάρτιση του τεχνικού φακέλου.  
Teknik belgelerin oluşturulması için tam yetkiye sahiptir.  
Zmocněn k sestavení technické dokumentace.  
Osoba upoważniona do przygotowania dokumentacji technicznej.  
A műszaki dokumentáció összeállítására jogosult személy.  
Splnomocňuje zostaviť technické podklady.  
Pooblaščen za sestavljanje tehnične dokumentacije.  
Volitatud koostama tehnilisi andmeid.  
Pilnvarots izstrādāt tehnisko dokumentāciju.  
Asmuo, įgaliotas sudaryti techninę dokumentaciją.  
Упълномощен за съставяне на техническата документация.  
Ímputernicit cu redactarea documentației tehnice.  
Oruonomočen za pripkljanje tehničke dokumentacije.  
Уполномоченный на составление технических документов.  
经授权编制技术文件  
위임을 받아 기술파일 작성  
技術文書の作成が認可される。

Weller Tools GmbH  
Carl-Benz-Straße 2, 74354 Besigheim, Germany

**EN** UK declaration of conformity

We hereby declare that the products described herein comply with the following guidelines:

SI 2008 No.1597, SI 2012 No.3032, SI 2016 No.1091

Besigheim, 2021-09-15



Philippe Buidin  
Managing director

Authorised to compile technical documentation.  
Apex tool Group (UK Operations) Limited  
Piccadilly, Tamworth  
Staffordshire B78 2ER

# Product Registration

Produkt-Registrierung - Enregistrement produit - Registro de producto - 尊敬的客户您好



[www.weller-tools.com/registration](http://www.weller-tools.com/registration)



## GERMANY

Weller Tools GmbH  
Carl-Benz-Straße 2  
74354 Besigheim

Tel: +49 (0)7143 580-0  
Fax: +49 (0)7143 580-108

## USA

Apex Tool Group, LLC.  
Weller Professional Tools Division  
1000 Lufkin Road  
Apex, NC 27539

+1 919-362-8381  
[info@weller-tools.com](mailto:info@weller-tools.com)

## CHINA

Apex Tool Group  
Room 302A,  
NO 177 Bibo Road  
Shanghai, 201202

Tel: +86 (21) 60880288  
Fax: +86 (21) 60880289

## GREAT BRITAIN

Apex tool Group (UK Operations)  
Limited  
Piccadilly, Tamworth  
Staffordshire B78 2ER

[www.weller-tools.com](http://www.weller-tools.com)

© 2021, Apex Tool Group, LLC.

Weller® is a registered Trademark and registered Design of Apex Tool Group, LLC.

**Weller**®