

WÖHLER

Bedienungsanleitung
HD Video-Endoskop **DE**

Operating manual
HD Video-Endoscope **EN**

Mode d'emploi
Endoscope Vidéo HD **FR**

Bedieningshandleiding
Videoscoop **NL**

Istruzioni d'uso
Videoendoscopio **IT**

Bruksanvisning
HD-videoendoskop **SV**

Brukerhåndbok
HD-videoendoskop **NO**

Wöhler VE 500



Inhalt

1	Allgemeines	171
1.1	Informationen zur Bedienungsanleitung	171
1.2	Hinweise in der Bedienungsanleitung	171
1.3	Bestimmungsgemäße Verwendung	172
1.4	Grundausrüstung.....	172
1.5	Entsorgung.....	172
1.6	Anschrift	173
2	Warnhinweise	173
3	Spezifikation	174
4	Geräteteile und Funktion	176
4.1	Bedientasten	176
4.2	Geräteanschlüsse	177
4.3	Anzeigen im Display.....	179
5	Vor der Inspektion	180
5.1	Sondenwechsel.....	180
5.2	Einlegen der Speicherkarte	181
5.3	Aufladen des Akkus.....	181
6	Bildansicht.....	181
6.1	Ein-/Ausschalten	181
6.2	Bild einfrieren	181
6.3	Bild drehen	182
6.4	Bild zoomen	182
6.5	Bildschirmansicht wechseln (nur Sonden mit 2 oder 3 Kameras)	182
7	Aufnahme	183
8	Bilder und Videos verwalten.....	184
8.1	Bilder und Videos löschen oder sichern	184
8.2	Übertragen von Bild- und Videodateien auf den PC	185
9	Einstellungen	186
9.1	Fotoeinstellungen	186
9.2	Videoeinstellungen	186
9.3	Allgemeine Einstellungen	187

10	Videoinspektion per App	188
11	Wartung	194
12	Gewährleistung und Service	194
12.1	Gewährleistung.....	194
12.2	Service.....	194
13	Konformitätserklärung.....	195

1 Allgemeines

1.1 Informationen zur Bedienungsanleitung

Diese Bedienungsanleitung ermöglicht Ihnen die sichere Bedienung des Wöhler VE 500 HD Video-Endoskop. Bewahren Sie diese Bedienungsanleitung dauerhaft auf.

Das Wöhler VE 500 darf grundsätzlich nur von fachkundigem Personal für den bestimmungsgemäßen Gebrauch eingesetzt werden.

Für Schäden, die aufgrund der Nichtbeachtung dieser Bedienungsanleitung entstehen, übernehmen wir keine Haftung.

1.2 Hinweise in der Bedienungsanleitung



ACHTUNG!

Kennzeichnet Hinweise auf Gefahren, die Beschädigungen des Geräts oder von Gegenständen zur Folge haben können.



HINWEIS!

Hebt Tipps und andere nützliche Informationen hervor.

1.3 Bestimmungsgemäße Verwendung

Das Wöhler VE 500 HD Video-Endoskop ist zur HD-Inspektion von unzugängliche Hohlräume durch kleinste Öffnungen ab \varnothing 6 mm (z. B. Fliesenkreuz) geeignet. Weitere Einsatzgebiete sind z.B. Vorwandinstallationen, Feuerstätten, Brennräume, Verbindungsstücke, Ausgüsse oder Abflussleitungen. Die Bildschirmansicht lässt sich teilen, so dass bei Verwendung einer Sonde mit zwei oder drei Kameras gleichzeitig zwei unterschiedliche Ansichten angezeigt werden können.

1.4 Grundausrüstung

Gerät	Lieferumfang
Wöhler VE 500 HD Video-Endoskop	Monitor
	Akku 3,7 V / 6.0 Ah Li-Ion
	Sonde (je nach Set-Zusammenstellungen sind unterschiedliche Längen erhältlich)
	Verbindungskabel zur Sonde, 1,5 m
	USB-C-Ladekabel mit Lade-stecker
	Micro SD-Karte 32 GB
	Sondenaufsätze: 1 Magnet und 1 Haken
	Koffer

1.5 Entsorgung



Elektronische Geräte dürfen nicht im Hausmüll entsorgt werden, sondern müssen gemäß den geltenden Umweltvorschriften entsorgt werden. Schadhafte Akkus gelten als Sondermüll und müssen zur Entsorgung in den vorgesehenen Sammelstellen abgegeben werden.

1.6 Anschrift

Wöhler Technik GmbH

Wöhler-Platz 1
33181 Bad Wünnenberg
Tel.: +49 2953 73-100
E-Mail: info@woehler.de

2 Warnhinweise



ACHTUNG!

Nutzen Sie das Videoskop nur im spezifizierten Temperaturbereich.



ACHTUNG!

Halten Sie das Videoskop sauber und trocken. Achten Sie insbesondere darauf, dass die wasserdichte Schutzschicht der Sonde nicht zerkratzt wird.



ACHTUNG!

Öffnen Sie niemals das Gerätegehäuse. Geräteteile oder der Akku dürfen nur im Werk ausgetauscht werden.



ACHTUNG!

Zum Aufladen des Akkus benutzen Sie grundsätzlich nur ein 5 V Ladegerät.

3 Spezifikation

DE

Monitor

Beschreibung	Angabe
Display	7 " HD IPS, Farbe
Monitor-Auflösung	1280 x 720 Pixel
Bilddrehung	180°
Anschlüsse	USB-C-Anschluss Micro SD Kartenslot HDMI-Anschluss (bis HDMI Version 1.3)
Menüsprachen	Englisch, Spanisch, Chinesisch, Deutsch, Italienisch, Franzö- sisch
Zusatzlampe, auch bei ausge- schalteter Kamera verfügbar	6 LEDs

Sonde

Es sind Sonden unterschiedlicher Länge mit einer, zwei oder drei Kameras verfügbar, weitere Infos unter www.woehler.de

Beschreibung	Angabe
Blickwinkel	78°
Geteilter Bildschirm	Möglich bei Anschluss einer Sonde mit 2 oder 3 Kameras
Videoauflösung	1920 x 1080 Pixel max.
Bildauflösung	1920 x 1080Pixel max.
IP Schutzklasse (Sondenkamera und Sondenkabel)	IP 67 (zeitweises Untertauchen bis max. 30 Min.)
Beleuchtung	Einstellbare LEDs

Technische Daten

Beschreibung	Angabe
Betriebstemperatur	0° bis 45 °C
Stromversorgung	Akku 3,7V, 6.0 Ah Li-Ion
Betriebszeit	ca. 4 h
Ladezeit	ca. 3.5 h

4 Geräteteile und Funktion

DE







Abb. 1: Geräte-Vorderseite mit angeschlossener Sonde

4.1 Bedientasten

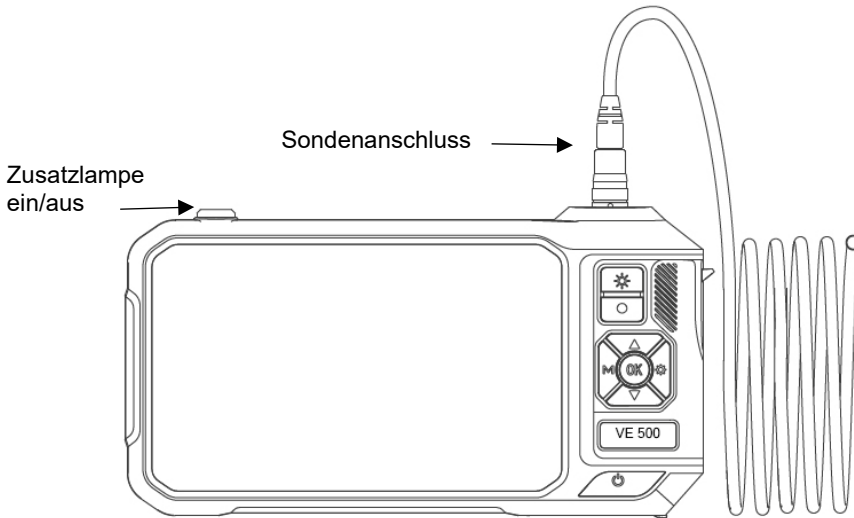
Bedientaste	Tastendruck	Funktionen
 Ein-/Aus-Taste	lang	ein/aus
	kurz, bei eingeschaltetem Gerät	WLAN einschalten WLAN ausschalten
 Helligkeitstaste	kurz	Drücken Sie die Helligkeitstaste, um die Helligkeit der LEDs an der Sonde in drei Stufen einzustellen oder die LEDs ganz ausschalten
 Aufnahmetaste	kurz	Foto aufnehmen Videoaufnahme starten beenden
	lang	Bildschirmansicht wechseln (nur bei Sonden mit 2 oder 3 Kameras)

M M-Taste	kurz	Modus auswählen: Foto, Video oder Bildgalerie
 Einstellungs- taste	kurz	Einstellungsmenü aufrufen und verlassen
OK OK-Taste	kurz	Einstellungen bestätigen Bild einfrieren
 Pfeiltaste	kurz	Zoomen Im Einstellungsmenü aufwärts scrollen
 Pfeiltaste	kurz	Bild drehen Im Einstellungsmenü abwärts scrollen

4.2 Geräteanschlüsse



Abb. 2: Geräte-Unterseite, Abdeckung abgenommen

Nummer	Funktion
1	USB-C-Ladeanschluss
2	Micro-SD-Kartenslot

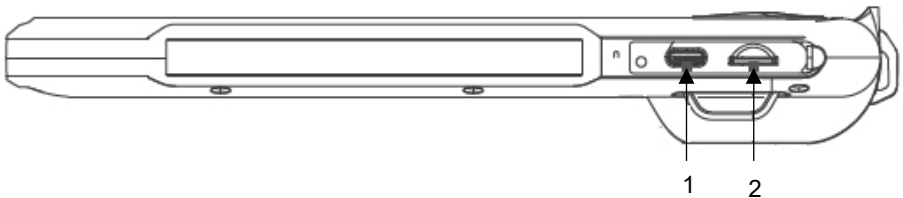

Abb. 3: Geräte-Rückseite

Nummer	Funktion
3	HDMI-Anschluss
4	Reset-Taste, bei Systemabsturz drücken.
5	Mikrophon
6	Lautsprecher
7	Zusatz-LED-Lampe
8	¼ "Gewinde-Anschluss für Metallständer
9	Metallständer

4.3 Anzeigen im Display

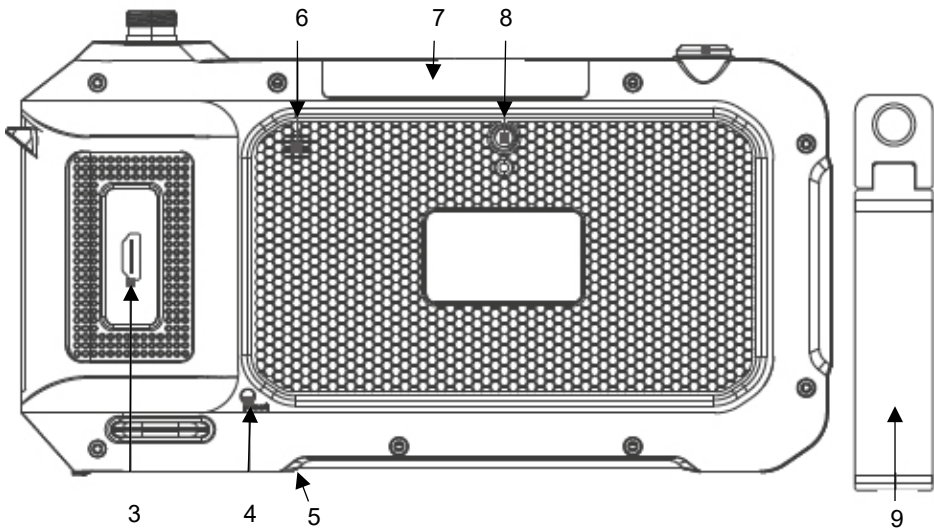

Abb. 4: Kopfzeile Display

Nummer	Funktion
1 Modus Auswahl über M-Taste	 Foto
	 Video
	 Bildgalerie
2 SD Speicherkarte	Icon eingeblendet : Speicherkarte eingelegt
	Icon durchgestrichen: Speicherkarte fehlt
3 Akku	Füllung je nach Ladestand

5 Vor der Inspektion

5.1 Sondenwechsel



Abb. 5: Montage der Sonde



HINWEIS!

Ist keine Sonde angeschlossen, erscheint bei eingeschalteter Kamera „no camera“ im Display.

- Um die Sonde abzumontieren, lösen Sie die Überwurfmutter und ziehen Sie die Sonde vom Monitor bzw. vom Sondenverlängerungskabel ab.



ACHTUNG!

Wir empfehlen dringend, das Sondenverlängerungskabel zwischen den Monitor und die Sonde zu montieren. Die Belastung der Kontakte wird so deutlich reduziert und die Lebensdauer der Sonde erhöht.



HINWEIS!

Montieren Sie die Kamerasonde vor dem Einschalten des Wöhler VE 500. Wurde die Sonde bei eingeschaltetem Gerät montiert, ist das Wöhler VE 500 anschließend neu einzuschalten.

- Um die Sonde auf den Monitor oder das Sondenverlängerungskabel zu montieren, stecken Sie sie so auf den Anschluss, dass die Kerbe an der Buchse genau über dem roten Punkt des Anschlusses liegt.
- Verschrauben Sie anschließend die Überwurfmutter handfest.

5.2 Einlegen der Speicherkarte

Fotos und Videos können nur bei eingelegerter Speicherkarte aufgenommen werden.

- Schalten Sie das Wöhler VE 500 aus.
Der Speicherkartenslot befindet sich auf der Unterseite des Gerätes unter der schwarzen Abdeckung.
- Zum Entnehmen der Speicherkarte drücken Sie leicht auf die Karte, bis sie herauspringt, und ziehen Sie sie anschließend heraus.
- Beim Einlegen der Speicherkarte achten Sie auf die korrekte Ausrichtung.



ACHTUNG!

Die Speicherkarte darf niemals mit Kraft herausgezogen oder eingesteckt werden.

5.3 Aufladen des Akkus



Abb. 6: Geräteunterseite, USB-Ladebuchse mit Pfeil markiert.

Der Akkustand wird Ihnen im Akkusymbol oben rechts im Display angezeigt.

- Um den Akku aufzuladen, klappen sie die Abdeckung auf der Geräteunterseite ab.
- Verbinden Sie das im Lieferumfang enthaltene USB-C-Kabel über die USB-Ladebuchse mit dem Gerät. Verbinden Sie das andere Kabelende über das Netzteil mit dem Stromnetz.

Während des Ladevorgangs blinkt die Ein-/Aus-Taste rot. Das Wöhler VE 500 bleibt während des Ladevorgangs betriebsbereit. Sobald der Akku aufgeladen ist, blinkt die Ein-/Aus-Taste abwechselnd rot und blau bei eingestecktem Ladekabel.

6 Bildansicht

6.1 Ein-/Ausschalten

- Zum Ein- und Ausschalten halten Sie die Ein-/Aus-Taste ca. 2 Sekunden gedrückt.

Nach 3 Sekunden erscheint der Startbildschirm und unmittelbar im Anschluss das Kamerabild.

6.2 Bild einfrieren

- Drücken Sie die OK-Taste, um ein Bild einzufrieren.
- Drücken Sie die OK-Taste nochmals, um wieder in den normalen Bildmodus zurückzukehren.

6.3 Bild drehen

- Drücken Sie die Pfeil-Abwärts-Taste, um das Bild im Display um 180° zu drehen.

6.4 Bild zoomen

- Drücken Sie die Pfeil-Aufwärts-Taste, um das Bild zu zoomen:
1x kurz drücken: 1,3 fache Vergrößerung
2x kurz drücken: 1,5 fache Vergrößerung

6.5 Bildschirmansicht wechseln (nur Sonden mit 2 oder 3 Kameras)**HINWEIS!**

Die Bildschirmansicht lässt sich nur ändern, wenn eine Sonde mit 2 oder 3 Kameras angeschlossen ist.



Abb. 7: Abfolge der Bildschirmansichten bei langem Drücken der Aufnahmetaste

Halten Sie die Aufnahme-Taste (●) jeweils gedrückt, für den Wechsel der Ansicht:

- 0° geradeaus (A)
- 90° rechts (B)
- 90° links (C) bei drei Kameras
- geteilter Bildschirm bei 2 Kameras, AB, bzw. AC bei 3 Kameras, :
0° geradeaus und 90° rechts (AB)
- geteilter Bildschirm:
0° geradeaus und 90° links (AB) bei 3 Kameras

Zur besseren Orientierung erscheint im Bildschirm A, B, C, AB oder AC.

Die Beleuchtungs-LEDs der jeweils aktiven Kamera sind automatisch eingeschaltet.

7 Aufnahme



Abb. 8: Foto-Icon



Abb. 9: Video-Icon



HINWEIS!

Fotos und Videos können nur aufgenommen werden, wenn eine Mini-SD-Karte eingelegt ist. Erforderlich ist eine SD-Karte Klasse 10 oder höher.

Sollen Fotos und Videos auf einem mobilen Endgerät gespeichert und dort in der Galerie angezeigt werden, ist die Videoinspektion per App durchzuführen, vgl. Kapitel 10.

- Je nachdem, ob sie ein Foto oder ein Video aufnehmen wollen, drücken Sie die M-Taste so oft, bis das Foto-Icon oder das Video-Icon oben links im Bildschirm eingeblendet ist.
- Drücken Sie die Aufnahme-Taste, um ein Foto zu machen oder eine Videoaufnahme zu starten.

Während der Videoaufnahme ist die Aufnahmezeit unten links im Display eingeblendet.

- Um eine Videoaufnahme zu beenden, drücken Sie die Aufnahme-Taste nochmals.



HINWEIS!

Nach 9:59 Minuten beendet das Wöhler VE 500 die Aufnahme automatisch. Soll das Video fortgeführt werden, muss es neu gestartet werden.



HINWEIS!

Um bei einem Video den Ton mit aufzunehmen, muss das Mikrophon im Einstellungsmenü aktiviert werden, vgl. Kapitel 9. In diesem Fall ist ein Mikrofon-Icon oben rechts im Bildschirm eingeblendet.

8 Bilder und Videos verwalten



Abb. 10: Bildgalerie-Icon

- Rufen Sie mit der M-Taste den Bildgalerie-Modus auf.
Oben links im Bildschirm erscheint der Wiedergabe-Modus.
- Mit den Pfeiltasten können Sie nun die Bild- und Videodateien durchsehen.



HINWEIS!

Ein Video wird mit dem Dateinamen MOV eingeblendet, ein Bild mit dem Dateinamen JPG.

Oben rechts im Display erscheint die Bild/Video-Nummer sowie die Gesamtzahl der aufgenommenen Dateien.

Beim Video erscheint unten mittig im Display die Videodauer.

Oben rechts im Display erscheint die Bild/Videoauflösung.

- Starten und stoppen Sie die Wiedergabe eines Videos mit der OK-Taste.
- Drücken Sie die M-Taste, um die Bildgalerie zu verlassen.

8.1 Bilder und Videos löschen oder sichern

- Rufen Sie mit der M-Taste den Wiedergabemodus auf.
- Wählen Sie mit den Pfeiltasten das Bild oder Video aus, das gelöscht oder gesichert werden soll.
- Zum Löschen oder Sichern drücken Sie die -Taste.

Sie haben jetzt die Möglichkeit, auszuwählen, ob das ausgewählte Bild/Video gelöscht/gesichert (Schutz) werden soll oder alle Bilder /Videos gelöscht/gesichert (Schutz) werden sollen.

- Bestätigen Sie Ihre Auswahl mit der OK-Taste.



HINWEIS!

Gesicherte Bilder oder Videos können nicht in der Bild-Galerie gelöscht werden, sondern nur auf dem PC, vgl. Kapitel 8.2. Sie können die Sicherung wieder aufheben, indem Sie in den Einstellungen auf „Schutz > Öffnen“ gehen.

- Zum Verlassen des Menüs, ohne zu speichern oder zu sichern, drücken Sie die M-Taste.

8.2 Übertragen von Bild- und Videodateien auf den PC

Micro-SD-Speicherkarte:

- Schalten Sie das Videoskop aus.
- Entnehmen Sie die Micro-SD-Speicherkarte und lesen Sie die Daten mithilfe eines geeigneten Kartenadapters aus.

oder

USB-Kabel:



ACHTUNG!

Trennen Sie die Sonde vom Monitor!



- Schalten Sie das Videoskop ein.
- Verbinden Sie den Monitor über das USB-Kabel mit dem PC.
- Gehen Sie zu den allgemeinen Einstellungen und wählen Sie „MSCD – EIN, vgl. Kapitel 9.3. Es werden nun alle auf der SD-Karte gespeicherten Dateien im Explorer des Laptop/PC angezeigt. Sie können die Dateien nun dort speichern, löschen und verwalten.

9 Einstellungen



HINWEIS!

Mit OK bestätigte Einstellungen bleiben nach dem Ausschalten und erneuten Einschalten erhalten. Ausnahme: Das geräteeigene WLAN-Netz ist nach dem Einschalten grundsätzlich deaktiviert.

- Je nachdem, ob die gewünschten Einstellungen die Bilder oder die Videos betreffen, wählen Sie mit der M-Taste den Foto- oder Videomodus.
 - Drücken Sie dort die -Taste, um in das entsprechende Einstellungsmenü zu gelangen.
 - Gehen Sie mit den Pfeiltasten zum gewünschten Parameter und öffnen Sie das entsprechende Einstellungsmenü mit der OK-Taste.
 - Bestätigen Sie Ihre Auswahl mit der OK-Taste.
 - Zum Verlassen des Einstellungsmenüs drücken Sie die M-Taste.
 - Wählen Sie mit der M-Taste den Fotomodus.
 - Drücken Sie die -Taste
- Es erscheinen nun das Foto-Einstellungsmenü.

Optionen: 1920 x 1080 und 1280 x 720

- Optionen: Datum im Bild/Video einblenden oder ausblenden.
- Optionen: Klick-Geräusch bei Fotoaufnahme aktivieren oder deaktivieren.
- Wählen Sie mit der M-Taste den Videomodus.
- Drücken Sie die -Taste.
- Es erscheinen nun das Video-Einstellungsmenü.
- Optionen: 1920 x 1080 (Full HD) und 1280 x 720 (HD)

Aus: Das Mikrophon ist deaktiviert. Videos werden ohne Ton aufgezeichnet.

9.1 Fotoeinstellungen



Abb. 11: Fotomodus

Auflösung

Datumsanzeige

Auslöserton

9.2 Videoeinstellungen



Abb. 12: Videomodus

Auflösung

Rekordaudio

Ein: Das Mikrofon ist aktiviert. Videos werden mit Ton aufgezeichnet. Oben rechts im Standard-Display erscheint ein Mikrophon-Icon.

Datumsanzeige

- Auswahl, ob das Datum in einer gespeicherten Videodatei eingeblendet werden soll oder nicht.

9.3 Allgemeine Einstellungen

- Drücken Sie die -Taste. Dabei spielt es keine Rolle, in welchem Modus Sie sich befinden.

Es erscheinen nun die Einstellungsmenüs für den jeweiligen Modus.

- Drücken Sie nochmals die -Taste.

Es erscheinen nun die allgemeinen Kameraeinstellungen.

Datum und Uhrzeit

- Stellen Sie mit den Pfeiltasten die jeweilige Ziffer ein und wechseln Sie mit der OK-Taste jeweils zur nächsten Ziffer.

Sprache

- Englisch, Spanisch, Chinesisch, Deutsch, Italienisch, Französisch

WLAN

- Aktivieren oder deaktivieren Sie das Geräteeigene WLAN. Bei aktiviertem WLAN baut das Wöhler VE 500 ein eigenes WLAN-Netz auf, vgl. Kapitel 10.

Auto Aus

- Wählen Sie, ab wann das Videoskop automatisch abgeschaltet wird, wenn längere Zeit keine Taste gedrückt wurde: Automatische Abschaltung deaktiviert, Abschaltung nach 5 oder nach 10 Minuten möglich.

SD-Karte leeren

- Möglichkeit, alle auf der Mini-SD-Karte gespeicherten Foto- und Videodateien zu löschen.

Standard-Einstellungen

- Möglichkeit, alle Einstellungen wieder auf die Werkseinstellungen zurückzusetzen. (Standard-Einstellungen bestätigen)

Version/MSDC

- Version: Information zum Gerät und zur Firmware-Version
- Wurde das Wöhler VE 500 über ein USB-Kabel mit einem Laptop oder PC verbunden, so erscheint an dieser Stelle MSDC. Nach

Bestätigung (MSDC – EIN) werden alle auf der SD-Karte gespeicherten Dateien im Explorer des Laptop/PC angezeigt.

10 Videoinspektion per App

Wenn gewünscht lassen sich Fotos und Videos des Wöhler VE 500 in der Wöhler Smart Inspection App aufnehmen, ansehen und löschen.

Außerdem können die Bilddateien direkt aus der App per Messenger Dienst oder per Email an den Kunden oder ins Büro versendet werden.



HINWEIS!

Die App ist in englischer Sprache. Die Sprache kann nicht umgestellt werden.

Wöhler VE 500

- Um mit der App zu arbeiten, gehen Sie wie folgt vor:
- Zum Aktivieren (oder Deaktivieren) des geräte-eigenen WLAN, drücken Sie kurz die Ein-/Austaste.

oder

- Öffnen Sie im Wöhler VE 500 die allgemeinen Geräteeinstellungen. Aktivieren Sie dort das Geräte-eigene WLAN, vgl. Kapitel 9.3.



HINWEIS!

Nach dem Ausschalten und erneuten Einschalten des Wöhler VE 500 ist das Geräte-eigene WLAN grundsätzlich deaktiviert.

Mobiles Endgerät

- Laden Sie im Play Store (Android) oder im App-Store (iOs) die App „Smart Inspection App“ auf Ihr Mobiles Endgerät.
- Öffnen Sie die WLAN-Einstellungen Ihres Mobiles Endgeräts und verbinden Sie Ihr Endgerät mit dem Wöhler VE 500 (angezeigt als Wöhler VE 500).

**HINWEIS!**

Solange Ihr Endgerät mit dem Wöhler VE 500 verbunden ist, hat ihr Endgerät keinen Zugriff auf das Internet.



Abb. 13: Startseite Wöhler Smart Inspection App

- Öffnen Sie die Wöhler VE 500 Smart Inspection App.
Tippen Sie auf „Connect Device“, um die App mit dem Wöhler VE 500 zu verbinden.

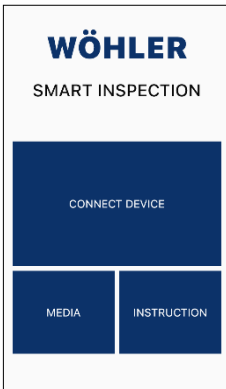

Abb. 14: kompatible Wöhler Geräte

In der App erscheinen alle Wöhler Endoskope, mit denen die App kompatibel ist.

- Wählen Sie Wöhler VE 500 Video-Endoscope.



Abb. 15: Live-Bild in der App



HINWEIS!

Fotos und Videos, die über die App aufgenommen werden, werden nur auf dem Mobilten Endgerät gespeichert, nicht auf der SD-Karte des Wöhler VE 500.

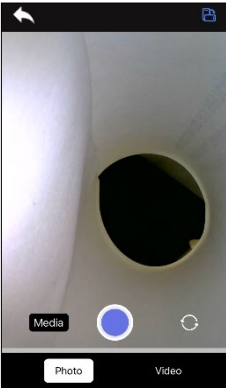
Sobald die WLAN-Verbindung hergestellt wurde, erscheint in der App auf dem mobilen Endgerät das Live-Bild des Wöhler VE 500.

Bei verbundener App ist es nicht möglich, das Wöhler VE 500 über die Monitortasten zu bedienen. Lediglich folgende Befehle können über die Monitortasten ausgeführt werden.

- Einstellen der Helligkeit der LEDs
- Bild Einfrieren
- Bilddrehung über Pfeiltasten
- Allgemeine Kameraeinstellungen



HINWEIS!

Wenn die App geschlossen ist, unterbrechen Sie die WLAN-Verbindung zwischen Ihrem mobilen Endgerät und dem Wöhler VE 500 oder deaktivieren Sie das WLAN in den allgemeinen Kameraeinstellungen des Wöhler VE 500, vgl. Kapitel 9.3. Anschließend kann das Wöhler VE 500 wieder vollständig über die Tasten bedient werden.

Bild drehen



- Tippen Sie auf das Icon oben rechts in der App, um die Anzeige um 90° im Bildschirm des mobilen Endgerätes zu drehen.

Bildschirmansicht wechseln (nur Sonden mit 2 oder 3 Kameras)



HINWEIS!

Die Bildschirmansicht lässt sich nur ändern, wenn eine Sonde mit 2 oder 3 Kameras angeschlossen ist.

- Tippen Sie auf das Wechsel-Icon, um die Bildschirmansicht nacheinander zu wechseln:
 - 0° geradeaus



Abb. 16: geteilter Bildschirm

Foto aufnehmen



Abb. 17: Foto-Modus

Video aufnehmen

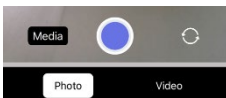

Abb. 18: Video-Modus

Media-Galerie

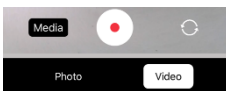

Abb. 19: Media-Galerie aufrufen

- 90° rechts
- 90° links bei drei Kameras
- geteilter Bildschirm, 0° geradeaus und 90° rechts
- geteilter Bildschirm: 0° geradeaus und 90° links (nur bei 3 Kameras)

- Wählen Sie in der Fußzeile „Photo“.
- Tippen Sie auf den blauen Punkt, um das Foto aufzunehmen.

Auf dem Bildschirm erscheint kurz eine Bestätigung.

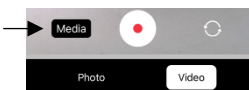
- Wählen Sie in der Fußzeile „Video“.
- Tippen Sie auf den roten Punkt, um die Videoaufnahme zu starten.
- In der Fußzeile wird die Aufnahmelänge mit einem Timer angezeigt.
- Tippen Sie auf das rote Viereck, um die Videoaufnahme zu beenden.

- Tippen Sie im Bild auf „Media“, um in die Media-Galerie zu gelangen.

Hier können Sie Bilder und Videos ansehen löschen oder versenden.



Abb. 20. Media Galerie - Album

In der zweiten Zeile der Media-Galerie haben Sie die Möglichkeit, zwischen Album und SD zu wählen:

- Eine Aufnahme, die mit der App gemacht wird, erscheint im Album und außerdem in der Galerie Ihres mobilen Endgerätes.
- Eine Aufnahme, die mit dem Wöhler VE 500 gemacht wird, wird auf der SD-Karte des Wöhler VE 500 gespeichert.

Album und SD Karte



Abb. 21: Media Galerie, Album, Bilder markiert

Für beide Reiter (Album und SD-Karte) gilt:

- Tippen sie auf ein Bild oder Video, um es anzusehen.
- Markieren Sie ein oder mehrere Bilder oder Videos und tippen Sie auf das Papierkorbsymbol, um es zu löschen.



HINWEIS!

Bilder und Videos lassen sich sowohl direkt aus der Media-Galerie versenden oder löschen oder aus der Anzeige eines einzelnen Bildes oder Videos heraus.

Album



Abb. 22: Weiterleiten-Icon

- Markieren Sie im Album ein oder mehrere Bilder, und tippen Sie auf den Weiterleiten-Icon, um die Dateien per Mail oder Messenger zu versenden.

SD-Karte



Abb. 23: Download Icon

- Markieren Sie auf der SD-Karte ein oder mehrere Bilder und tippen Sie auf das Download-Symbol, um die Bilder im Album zu speichern.

Die Bilder werden Ihnen anschließend im Album und in der Galerie Ihres mobilen Endgerätes angezeigt.



Abb. 24: Hauptansicht
Wöhler Smart Inspection App



HINWEIS!

Sie haben ebenfalls die Möglichkeit, über die Hauptansicht in die Media-Galerie zu gelangen, selbst dann, wenn die App nicht mit dem Wöhler VE 500 verbunden ist. Hier werden alle Fotos und Videos gezeigt, die Sie jemals mit einem VE-Gerät aufgenommen haben.

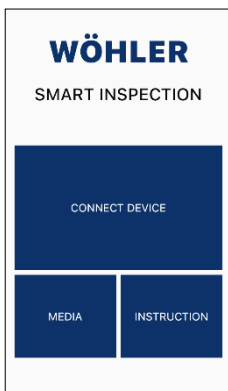
11 Wartung

- Achten Sie darauf, dass die Kameras an der Sondenspitze sauber sind. Pusten Sie Verunreinigungen ab oder wischen Sie sie mit einem weichen sauberen Tuch ab.
- Laden Sie den Akku alle 3 Monate auf, wenn Sie das Gerät längere Zeit nicht nutzen.

12 Gewährleistung und Service

12.1 Gewährleistung

Jedes Wöhler VE 500 HD Video-Endoskop wird in allen Funktionen geprüft und verlässt unser Werk erst nach einer ausführlichen Qualitätskontrolle.

Bei sachgemäßem Gebrauch beträgt die Gewährleistungszeit auf das Wöhler VE 500 zwölf Monate ab Verkaufsdatum. Ausgenommen ist der Akku.

Die Gewährleistung gilt nicht, wenn Reparaturen und Abänderungen von dritter, nicht autorisierter Stelle an dem Gerät vorgenommen wurden.

12.2 Service

Der SERVICE wird bei uns sehr groß geschrieben. Deshalb sind wir auch selbstverständlich nach der Gewährleistungszeit für Sie da.

- Sie schicken das Endoskop zu uns, wir reparieren es innerhalb weniger Tage und schicken es Ihnen mit unserem Paketdienst.
- Sofortige Hilfe erhalten Sie durch unsere Techniker am Telefon.

13 Konformitätserklärung

Der Hersteller:

WÖHLER Technik GmbH
Wöhler-Platz 1, D-33181 Bad Wünnenberg

erklärt, dass das Produkt:

Produktname: Wöhler VE 500 HD Video-Endoskop

den wesentlichen Schutzanforderungen entspricht, die in der Richtlinie 2014/53/EU des Europäischen Parlaments und des Rates über die Harmonisierung der Rechtsvorschriften der Mitgliedstaaten über die Bereitstellung von Funkanlagen auf dem Markt festgelegt sind.

Zur Beurteilung des Produkts hinsichtlich der oben stehenden Richtlinie wurden folgende Normen herangezogen:

Radio	ETSI EN 300 328 V.2.2.2 (2019-07)
EMC	ETSI EN 301 489-1 V.2.2.3 (2019-11) ETSI EN 301 489-17 V.3.2.4 (2020-09)
Safety	EN IEC 62368-1 ;2020+A11 :2020
Health	EN 62479:2010, EN 50663:2017

Bad Wünnenberg, 11.01.2024



Dr. Michael Poeplau, Geschäftsführer/Managing Director

Contents

1	General information.....	32
1.1	Information on the operating instructions	32
1.2	Notes in the operating instructions	32
1.3	Intended use	33
1.4	Basic equipment.....	33
1.5	Waste disposal.....	33
1.6	Address	34
2	Warnings.....	34
3	Specification.....	35
4	Device parts and function.....	37
4.1	Control buttons.....	37
4.2	Device connections	38
4.3	Indications in the display	40
5	Before the inspection	41
5.1	Probe change.....	41
5.2	Inserting the memory card.....	42
5.3	Charging the battery.....	42
6	Picture view	42
6.1	Switch on/off.....	42
6.2	Freeze image	42
6.3	Rotate image.....	42
6.4	Zoom image	43
6.5	Change screen view (only probes with 2 or 3 cameras).....	43
7	Recording	44
8	Manage images and videos	45
8.1	Delete or save images and videos	45
8.2	Transferring image and video files to the PC.....	46
9	Settings	47
9.1	Photo settings	47
9.2	Video settings.....	47
9.3	General settings	48

10	Video inspection via app	49
11	Maintenance	54
12	Warranty and service	54
12.1	Warranty	54
12.2	Service.....	54
13	Declaration of conformity	55
14	FCC Caution:.....	56
7	Enregistrement	71

1 General information

1.1 Information on the operating instructions

These operating instructions enable you to operate the Wöhler VE 500 HD video endoscope safely. Please keep these operating instructions in a safe place for future reference.

The Wöhler VE 500 may only be used by qualified personnel for the intended purpose.

We accept no liability for damage caused by failure to observe these operating instructions.

1.2 Notes in the operating instructions



ATTENTION!

Indicates dangers which could result in damage to the appliance or objects.



NOTE!

Highlights tips and other useful information.

1.3 Intended use

The Wöhler VE 500 HD video endoscope is suitable for HD inspection of inaccessible cavities through the smallest openings from Ø 6 mm (e.g. tile cross). Other areas of application include pre-wall installations, fireplaces, combustion chambers, connectors, sinks or drain pipes. The screen view can be split so that two different views can be displayed simultaneously when using a probe with two or three cameras.

1.4 Basic equipment

Device	Scope of delivery
Wöhler VE 500 HD video endoscope	Monitor
	Rechargeable battery 3.7 V / 6.0 Ah Li-Ion
	Probe (different lengths are available depending on the set combinations)
	Connection cable, 1,5 m
	USB-C charging cable with charging plug
	Micro SD card 32 GB
	Probe attachments: 1 magnet and 1 hook
	Case

1.5 Waste disposal



Electronic devices must not be disposed of with household waste, but must be disposed of in accordance with the applicable environmental regulations.

Damaged batteries are considered hazardous waste and must be taken to the designated collection points for disposal.

1.6 Address

Wöhler Technology GmbH

Wöhler-Platz 1

33181 Bad Wünnenberg

Phone: +49 2953 73-100

E-mail: info@woehler-international.com

2 Warnings

! ATTENTION!

Only use the videoscope within the specified temperature range.

! ATTENTION!

Keep the videoscope clean and dry. Take particular care to ensure that the waterproof protective layer of the probe is not scratched.

! ATTENTION!

Never open the device housing. Device parts or the battery may only be replaced at the factory.

! ATTENTION!

Only use a 5 V charger to charge the battery.

3 Specification

Monitor

Description	Specification
Display	7 " HD IPS, color
Monitor resolution	1280 x 720 pixels
Image rotation	180°
Connections	USB-C port Micro SD card slot HDMI connection (up to HDMI version 1.3)
Menu languages	English, Spanish, Chinese, German, Italian, French
Additional lamp, also available when the camera is switched off	6 LEDs

Probe

Probes of different lengths with one, two or three cameras are available, more information at www.woehler-international.com

Description	Specification
Point of view	78°
Split screen	Possible when connecting a probe with 2 or 3 cameras
Video resolution	1920 x 1080 pixels max.
Image resolution	1920 x 1080Pixel max.
IP protection class (Probe camera and cable)	IP 67 (Temporary immersion up to max. 30 min.)
Lighting	Adjustable LEDs

Specification

Technical data

Description	Specification
Operating temperature	0° to 45°C
Power supply	Battery 3.7V, 6.0 Ah Li-Ion
Operating time	approx. 4 h
Loading time	approx. 3.5 h

4 Device parts and function

EN

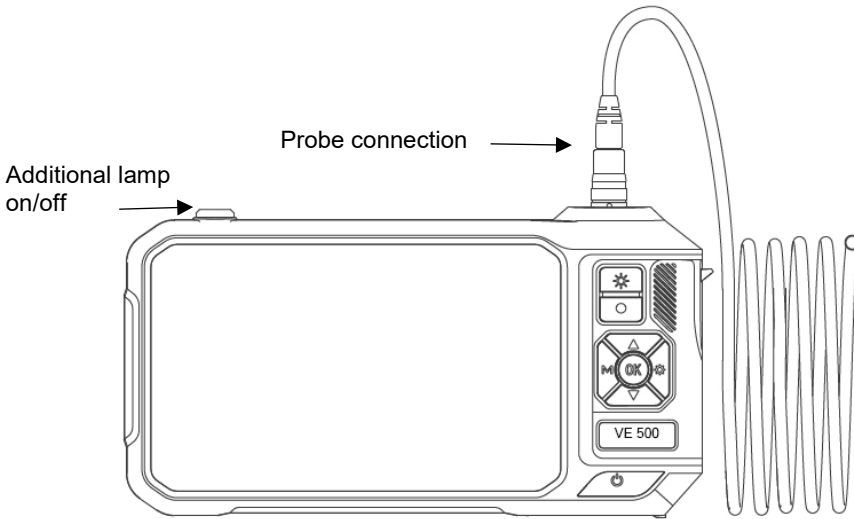









Fig. 25: Front of device with connected probe

4.1 Control buttons

Control button	Keystroke	Functions
 On/off button	long	on/off
	Short, when the device is switched on	Activate WiFi Deactivate WiFi
 Brightness button	short	Press the brightness button to adjust the brightness of the LEDs on the probe in three stages or to switch the LEDs off completely
	short	Take a photo Start video recording Stop

Device parts and function

Record button	long	Change screen view (only for probes with 2 or 3 cameras)
 M button	short	Select mode: Photo, video or image gallery
 Settings button	short	Call up and exit the settings menu
 OK button	short	Confirm settings Freeze image
 Arrow key	short	Zoom image Scroll up menu
 Arrow key	short	Rotate image Scroll down menu

4.2 Device connections

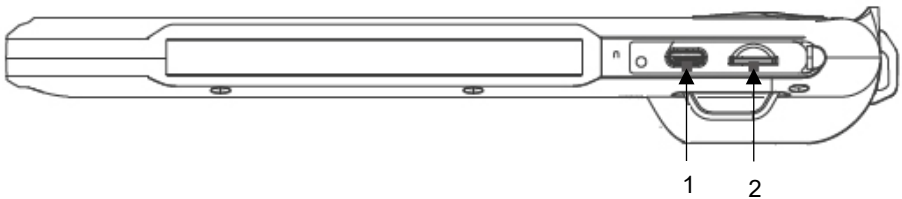

Fig. 26: Bottom of device, cover removed

Number	Function
1	USB-C charging port
2	Micro SD card slot

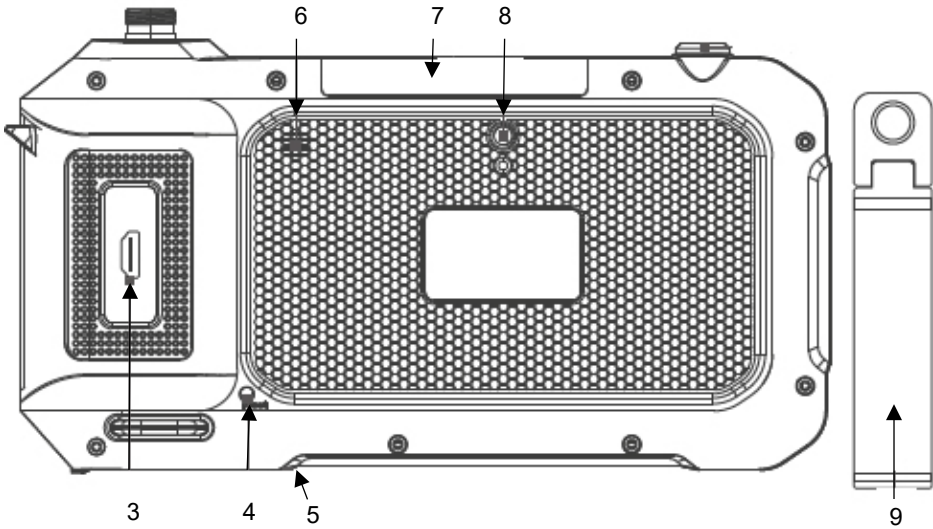





Fig. 27: Rear of the device

Number	Function
3	HDMI connection
4	Press the reset button if the system crashes.
5	Microphone
6	Loudspeaker
7	Additional LED lamp
8	¼" threaded connection for metal uprights
9	Metal stand

4.3 Indications in the display



Fig. 28: Display header

Number	Function
1 Mode Selection via M button	 Photo
	 Video
	 Picture gallery
2 SD memory card	Icon displayed : Memory card inserted
	Icon crossed out: Memory card missing
3 Battery	Filling depending on charge level

5 Before the inspection

5.1 Probe change



Fig. 29: Mounting the probe



NOTE!

If no probe is connected, "no camera" appears on the display when the camera is switched on.

- To remove the probe, loosen the union nut and pull the probe off the monitor or probe extension cable.



ATTENTION!

We strongly recommend installing the probe extension cable between the monitor and the probe. This significantly reduces the load on the contacts and increases the service life of the probe.



NOTE!

Install the camera probe before switching on the Wöhler VE 500. If the probe was installed while the device was switched on, the Wöhler VE 500 must then be switched on again.

- To mount the probe on the monitor or the probe extension cable, plug it onto the connector so that the notch on the socket is exactly above the red dot on the connector.
- Then screw the union nut hand-tight.

5.2 Inserting the memory card

Photos and videos can only be recorded when a memory card is inserted.

- Switch off the Wöhler VE 500.
- The memory card slot is located on the underside of the device under the black cover.
- To remove the memory card, press lightly on the card until it pops out and then pull it out.
 - When inserting the memory card, ensure that it is correctly aligned.



ATTENTION!

The memory card must never be pulled out or inserted with force.

5.3 Charging the battery

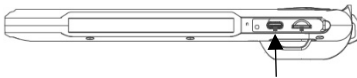

Fig. 30: Bottom of device, USB charging socket marked with arrow.

The battery status is shown in the battery symbol at the top right of the display.

- To charge the battery, remove the cover on the bottom of the device.
- Connect the USB-C cable included in the scope of delivery to the device via the USB charging socket. Connect the other end of the cable to the mains via the power adapter.

The on/off button flashes red during the charging process. The Wöhler VE 500 remains ready for operation during the charging process. As soon as the battery is charged, the on/off button flashes red and blue alternately when the charging cable is plugged in.

6 Picture view

6.1 Switch on/off

- To switch the device on and off, press and hold the on/off button for approx. 2 seconds.

After 3 seconds, the start screen appears, followed immediately by the camera image.

6.2 Freeze image

- Press the OK button to freeze an image.
- Press the OK button again to return to normal picture mode.

6.3 Rotate image

- Press the down arrow button to rotate the image on the display by 180°.

6.4 Zoom image

- Press the up arrow button to zoom the image.
press 1x : zoom 1,3
press 2x : zoom 1,5

6.5 Change screen view (only probes with 2 or 3 cameras)



NOTE!

The screen view can only be changed if a probe with 2 or 3 cameras is connected.



Fig. 31: Sequence of screen views with a long press on the record button

Press and hold the record button (●) to change the view:

- 0° straight ahead (A)
- 90° right (B)
- 90° left (C) with three cameras
- split screen with 2 cameras, AB, or AC with 3 cameras, :
0° straight ahead and 90° right (AB)
- split screen:
0° straight ahead and 90° left (AB) with 3 cameras

For better orientation, A, B, C, AB or AC appears on the screen.

The illumination LEDs of the active camera are switched on automatically.

7 Recording



Fig. 32: Photo icon



Fig. 33: Video icon



NOTE!

Photos and videos can only be recorded if a mini SD card is inserted. An SD card class 10 or higher is required.

- Depending on whether you want to take a photo or record a video, press the M button repeatedly until the photo icon or the video icon appears at the top left of the screen.

- Press the record button (●) to take a photo or start a video recording.

During video recording, the recording time is shown at the bottom left of the display.

- To end a video recording, press the record button again.



NOTE!

The Wöhler VE 500 stops recording automatically after 9:59 minutes. If the video is to be continued, it must be restarted.



NOTE!

To record the sound in a video, the microphone must be activated in the settings menu, see chapter 9. In this case, a microphone icon is displayed at the top right of the screen.

8 Manage images and videos



Fig. 34: Image gallery icon

- Call up the picture gallery mode with the M button.
- Playback mode appears at the top left of the screen.
- You can now browse through the image and video files using the arrow buttons.



NOTE!

A video is displayed with the file name MOV, an image with the file name JPG.

The picture/video number and the total number of recorded files appear at the top right of the display.

For video, the video duration appears at the bottom center of the display. The picture/video resolution appears at the top right of the display.

8.1 Delete or save images and videos

- Start and stop the playback of a video with the OK button.
 - Press the M button to exit the picture gallery.
 - Call up the playback mode with the M button.
 - Use the arrow buttons to select the image or video to be deleted or saved.
 - To delete or save, press the  button.
- You now have the option of selecting whether the selected image/video should be deleted/saved (Protection) or all images/videos should be deleted/saved (Protection).
- Confirm your selection with the OK button.



NOTE!

Saved images or videos cannot be deleted in the image gallery, but only on the PC, see chapter 8.2. You can cancel the backup function by going to "Protection > Open" in the settings.

- To exit the menu without deleting or saving, press the M button.

8.2 Transferring image and video files to the PC

- Switch off the videoscope.
- Remove the micro SD memory card and read out the data using a suitable card adapter.

or

USB cable:



ATTENTION!

Disconnect the probe from the monitor!



- Switch on the videoscope.
- Connect the monitor to the PC using the USB cable.
- Go to the general settings and select "MSCD - ON, see chapter 9.3. All files saved on the SD card are now displayed in the laptop/PC explorer. You can now save, delete and manage the files there.

9 Settings



NOTE!

Settings confirmed with OK are retained after switching off and on again. Exception: The device's own WLAN network is always deactivated after switching on.

- Depending on whether the desired settings relate to images or videos, use the M button to select photo or video mode.
- Press the  button to access the corresponding settings menu.
- Use the arrow buttons to go to the desired parameter and open the corresponding settings menu with the OK button.
- Confirm your selection with the OK button.
- To exit the settings menu, press the M button.
- Use the M button to select photo mode.
- Press the  button

The photo settings menu will now appear.

9.1 Photo settings



Fig. 35: Photo mode

Resolution

Options: 1920 x 1080 and 1280 x 720

Date Stamp

- Options: Show or hide date in picture/video.

Shutter sound

- Options: Activate or deactivate click sound when taking photos.

9.2 Video settings



Fig. 36: Video mode

Resolution

- Options: 1920 x 1080 (Full HD) and 1280 x 720 (HD)

Audio

Off: The microphone is deactivated. Videos are recorded without sound.

On: The microphone is activated. Videos are recorded with sound. A microphone icon appears at the top right of the standard display.

Date stamp

- Selection of whether or not the date should be displayed in a saved video file.

9.3 General settings

- Press the  button. It does not matter which mode you are in.

The settings menus for the respective mode now appear.

- Press the  button again.

The general camera settings now appear.

Date / time

- Use the arrow buttons to set the relevant digit and press the OK button to move to the next digit.

Language

- English, Spanish, Chinese, German, Italian, French

Wi-Fi

- Activate or deactivate the device's own Wi-Fi. When the Wi-Fi is activated, the Wöhler VE 500 sets up its own Wi-Fi network, see chapter 10.

Automatic shut-down

- Select if the videoscope is automatically switched off, when no button is pressed for a longer period of time: Automatic switch-off deactivated, switch-off possible after 5 or 10 minutes.

Clear SD card

- Option to delete all photo and video files stored on the mini SD card.

Default settings

- Option to reset all settings to the factory settings. (Confirm default settings)

Version/MSDC

- Version: Information about the device and the firmware version
- If the Wöhler VE 500 is connected to a laptop or PC via a USB cable, MSDC appears at this point. After confirmation (MSDC - ON), all files stored on the SD card are displayed in the laptop/PC explorer.

10 Video inspection via app

If desired, photos and videos of the Wöhler VE 500 can be taken, viewed and deleted in the Wöhler Smart Inspection app.

The image files can also be sent directly from the app to the customer or to the office via messenger service or email.



NOTE!

The app is in English. The language cannot be changed.

Wöhler VE 500

- To work with the app, proceed as follows:
- To activate (or deactivate) the device's own WiFi, briefly press the On/Off button.

or

- Open the general device settings in the Wöhler VE 500. Activate the device's own Wi-Fi there, see chapter 9.3.



NOTE!

After switching the Wöhler VE 500 off and on again, the device's own WiFi is always deactivated.

Mobile device

- Download the "Smart Inspection App" from the Play Store (Android) or the App Store (iOs) onto your mobile device.
- Open the Wi-Fi settings of your mobile end device and connect your end device to the Wöhler VE 500 (displayed as Wöhler VE 500).



NOTE!

As long as your mobile device is connected to the Wöhler VE 500, your mobile device has no access to the Internet.

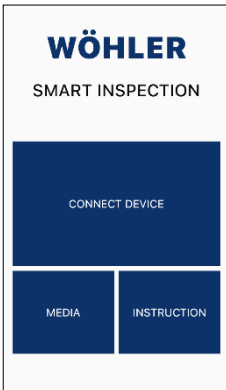

Fig. 37: Wöhler Smart Inspection app start page

- Open the Wöhler VE 500 Smart Inspection app.
- Tap on "Connect Device" to connect the app to the Wöhler VE 500.

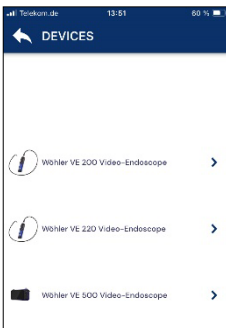

Fig. 38: Compatible Wöhler devices

All Wöhler endoscopes with which the app is compatible appear in the app.

- Select Wöhler VE 500 video endoscope.

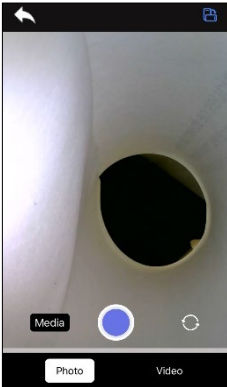

Fig. 39: Live image in the app

As soon as the WLAN connection has been established, the live image of the Wöhler VE 500 appears in the app on the mobile device.



NOTE!

Photos and videos taken via the app are only saved on the mobile device, not on the SD card of the Wöhler VE 500.

When the app is connected, it is not possible to operate the Wöhler VE 500 using the monitor buttons. Only the following commands can be executed via the monitor buttons :

- Setting the brightness of the LEDs
- Image freeze via M-key
- Image rotation via arrow keys
- General camera settings



NOTE!

After the app is closed, interrupt the Wi-Fi connection between your mobile device and the Wöhler VE 500 or deactivate the Wi-Fi in the General Settings of the Wöhler VE 500, see chapter 9.3. After that you can operate the Wöhler VE 500 again via the monitor buttons.

Rotate image



- Tap on the icon at the top right of the app to rotate the display by 90° on the screen of the mobile device.

Change screen view (only probes with 2 or 3 cameras)

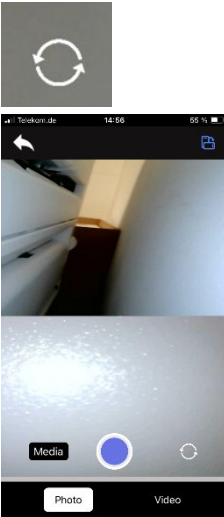

Fig. 40: Split screen

Take a photo

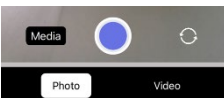

Fig. 41: Photo Mode

Record video

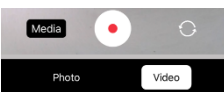

Fig. 42: Video Mode

Media Gallery

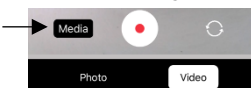

Fig. 43: access media gallery



NOTE!

The screen view can only be changed if a probe with 2 or 3 cameras is connected.

- Tap the switch icon to change the screen view one after the other:
 - 0° straight ahead
 - 90° right
 - 90° left with three cameras
 - split screen, 0° straight ahead and 90° right
 - Split screen: 0° straight ahead and 90° left (only with 3 cameras)

- Select "Photo" in the footer.
 - Tap the blue dot to take the photo.
- A confirmation message appears briefly on the screen.

- Select "Video" in the footer.
- Tap on the red dot to start video recording.
- The recording length is displayed with a timer in the footer.
- Tap the red square to end the video recording.

- Tap on "Media" to access the media gallery. Here you can view, delete or send photos or videos.

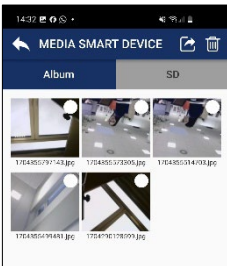

Fig. 44. Media Galerie - Album

In the second line of the media gallery, you have the option to choose between Album and SD:

- A recording made with the app appears in the album and also in the gallery of your mobile device.
- A recording made with the Wöhler VE 500 is saved on the SD card of the Wöhler VE 500.

Album and SD Card



Fig. 45: Media Galerie, Album with selected photos

The following applies to both tabs (album and SD card):

- Tap on an image or video to view it.
- Select one or more pictures or videos and tap on the recycle bin symbol to delete them.



NOTE!

Images and videos can be sent or deleted directly from the media gallery or from the display of an individual image or video.

Album



Fig. 46: Forward-Icon

- Select one or more pictures in the album and tap the forward icon to send the files by e-mail or Messenger.

SD-Card



Fig. 47: Download Icon

- Select one or more pictures on the SD card and tap the download icon to save the pictures in the album.

The pictures will then be displayed in the album and in the gallery of your mobile device.

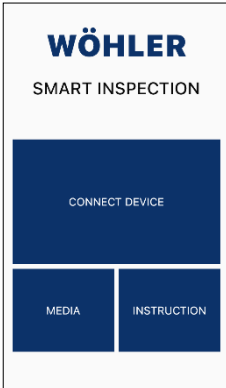

Fig. 48: Main view of the Wöhler Smart Inspection app



NOTE!

You also have the option of accessing the media gallery via the main view, even if the app is not connected to the Wöhler VE 500. All photos and videos that you have ever taken with a VE device are displayed here.

11 Maintenance

- Make sure that the cameras at the tip of the probe are clean. Blow off any dirt or wipe it off with a soft, clean cloth.
- Charge the battery every 3 months if you do not use the device for a longer period of time.

12 Warranty and service

12.1 Warranty

Every Wöhler VE 500 HD video endoscope is tested in all functions and only leaves our factory after a detailed quality check.

If used correctly, the warranty period for the Wöhler VE 500 is twelve months from the date of purchase. The battery is excluded.

The warranty does not apply if repairs and modifications have been carried out on the appliance by a third party who is not authorized to do so.

12.2 Service

SERVICE is very important to us. That's why we are also there for you after the warranty period.

- You send the endoscope to us, we repair it within a few days and send it to you with our parcel service.
- You will receive immediate help from our technicians on the phone.

13 Declaration of conformity

The manufacturer:

WÖHLER Technik GmbH
Wöhler-Platz 1, D-33181 Bad Wünnenberg

declares that the product:

Product name: Wöhler VE 500 HD video endoscope

complies with the essential protection requirements laid down in Directive 2014/53/EU of the European Parliament and of the Council on the harmonization of the laws of the Member States relating to the making available on the market of radio equipment.

The following standards were used to assess the product with regard to the above directive:

Radio	ETSI EN 300 328 V.2.2.2 (2019-07)
EMC	ETSI EN 301 489-1 V.2.2.3 (2019-11) ETSI EN 301 489-17 V.3.2.4 (2020-09)
Safety	EN IEC 62368-1 ;2020+A11 :2020
Health	EN 62479:2010, EN 50663:2017

Bad Wünnenberg, 11.01.2024



Dr. Michael Poeplau, Managing Director/Managing Director

14 FCC Caution:

Any Changes or modifications not expressly approved by the party responsible for compliance could void the user's authority to operate the equipment.

This device complies with part 15 of the FCC Rules. Operation is subject to the following two conditions: (1) This device may not cause harmful interference, and (2) this device must accept any interference received, including interference that may cause undesired operation.

Note: This equipment has been tested and found to comply with the limits for a Class B digital device, pursuant to part 15 of the FCC Rules. These limits are designed to provide reasonable protection against harmful interference in a residential installation. This equipment generates, uses and can radiate radio frequency energy and, if not installed and used in accordance with the instructions, may cause harmful interference to radio communications. However, there is no guarantee that interference will not occur in a particular installation. If this equipment does cause harmful interference to radio or television reception, which can be determined by turning the equipment off and on, the user is encouraged to try to correct the interference by one or more of the following measures:

- Reorient or relocate the receiving antenna.
- Increase the separation between the equipment and receiver.
- Connect the equipment into an outlet on a circuit different from that to which the receiver is connected.
- Consult the dealer or an experienced radio/TV technician for help.

This device complies with FCC radiation exposure requirement set forth for an uncontrolled environment.

Contenu

1	Généralités	59
1.1	Informations sur le mode d'emploi	59
1.2	Remarques dans le mode d'emploi.....	59
1.3	Utilisation conforme	60
1.4	Équipement de base.....	60
1.5	Élimination	60
1.6	Adresse	61
2	Avertissements	61
3	Spécification	62
4	Pièces de l'appareil et fonctionnement	64
4.1	Boutons de commande.....	64
4.2	Connexions des appareils	65
4.3	Indications sur l'écran	67
5	Avant l'inspection.....	68
5.1	Changement de sonde	68
5.2	Insertion de la carte mémoire	69
5.3	Recharge de la batterie	69
6	Vue de l'image.....	69
6.1	Mise en marche/arrêt.....	69
6.2	Figurer l'image	70
6.3	Faire pivoter l'image.....	70
6.4	Zoomer	70
6.5	Changer de vue (sondes à 2 ou 3 caméras uniquement).....	70
7	Enregistrement	71
8	Gérer les images et les vidéos	72
8.1	Supprimer des images et des vidéos ou les sauvegarder.....	73
8.2	Transfert de fichiers image et vidéo vers le PC	74
9	Réglages.....	75
9.1	Paramètres des photos.....	75

9.2	Paramètres vidéo	75
9.3	Reglages généraux	76
10	Inspection vidéo via l'application	78
11	Entretien	83
12	Garantie et service.....	84
12.1	Garantie	84
12.2	Service	84
13	Déclaration de conformité	85

1 Généralités

1.1 Informations sur le mode d'emploi

Ce mode d'emploi vous permet d'utiliser l'endoscope Vidéo HD Wöhler VE 500 en toute sécurité. Conservez ce mode d'emploi en permanence.

Le Wöhler VE 500 ne doit être utilisé que par un personnel compétent pour une utilisation conforme à sa destination.

Nous déclinons toute responsabilité pour les dommages résultant du non-respect de ce mode d'emploi.

1.2 Remarques dans le mode d'emploi



ATTENTION !

Indique les dangers qui peuvent entraîner des dommages à l'appareil ou à des objets.



REMARQUE !

Met en évidence les conseils et autres informations utiles.

1.3 Utilisation conforme

L'endoscope vidéo HD Wöhler VE 500 est conçu pour l'inspection en haute définition de cavités inaccessibles à travers les plus petites ouvertures à partir de Ø 6 mm (par ex. carrelage en croix). D'autres domaines d'application sont par exemple les installations en applique, les foyers, les chambres de combustion, les raccords, les éviers ou les conduites d'évacuation. L'écran peut être divisé, ce qui permet d'afficher simultanément deux vues différentes en cas d'utilisation d'une sonde avec deux ou trois caméras.

1.4 Équipement de base

Appareil	Contenu de la livraison
Wöhler VE 500 Vidéo -Endoscope HD	Moniteur
	Batterie 3,7 V / 6.0 Ah Li-Ion
	Sonde (différentes longueurs sont disponibles selon la composition du set)
	Câble de connexion à la sonde, 1,5 m
	Câble de charge USB-C avec prise de charge
	Carte Micro SD 32 GB
	Embouts de sonde : 1 aimant et 1 crochet
Valise	

1.5 Élimination



Les appareils électroniques ne doivent pas être jetés avec les ordures ménagères, mais doivent être éliminés conformément à la législation environnementale en vigueur.

Les batteries endommagées sont considérées comme des déchets spéciaux et doivent être déposées dans les centres de collecte prévus à cet effet pour être éliminées.

1.6 Adresse**Wöhler Technik GmbH**

Wöhler-Platz 1

33181 Bad Wünnenberg

Courrier électronique : info@woehler.fr

FR

2 Avertissements**ATTENTION !**

N'utilisez le vidéoscope que dans la plage de température spécifiée.

**ATTENTION !**

Maintenez l'endoscope vidéo propre et sec. Veillez en particulier à ne pas rayer la couche protectrice étanche de la sonde.

**ATTENTION !**

N'ouvrez jamais le boîtier de l'appareil. Les pièces de l'appareil ou la batterie ne peuvent être remplacées qu'en usine.

**ATTENTION !**

Pour recharger la batterie, utilisez en principe uniquement un chargeur 5 V.

3 Spécification

Moniteur

Description	Indication
Écran	7 " HD IPS, couleur
Résolution du moniteur	1280 x 720 pixels
Rotation de l'image	180°
Raccords	Connexion USB-C Logement pour carte Micro SD Connexion HDMI (jusqu'à HDMI version 1.3)
Langues des menus	Anglais, espagnol, chinois, allemand, italien, français
lampe supplémentaire, disponible même si la caméra est éteinte	6 LEDs

Sonde

Des sondes de différentes longueurs avec une, deux ou trois caméras sont disponibles, plus d'infos sur www.woehler.fr

Description	Indication
Angle de vue	78°
Écran partagé	Possible en cas de connexion d'une sonde avec 2 ou 3 caméras
Résolution vidéo	1920 x 1080 pixels max.
Résolution de l'image	1920 x 1080 pixels max.
Classe de protection IP (Caméra-sonde et câble de sonde)	IP 67 (immersion temporaire jusqu'à 30 min. max.)
Éclairage	LED réglables

Données techniques

Description	Indication
Température de fonctionnement	de 0° à 45°C
Alimentation électrique	Batterie 3,7V, 6.0 Ah Li-Ion
Temps de fonctionnement	env. 4 h
Temps de chargement	env. 3,5 h

4 Pièces de l'appareil et fonctionnement

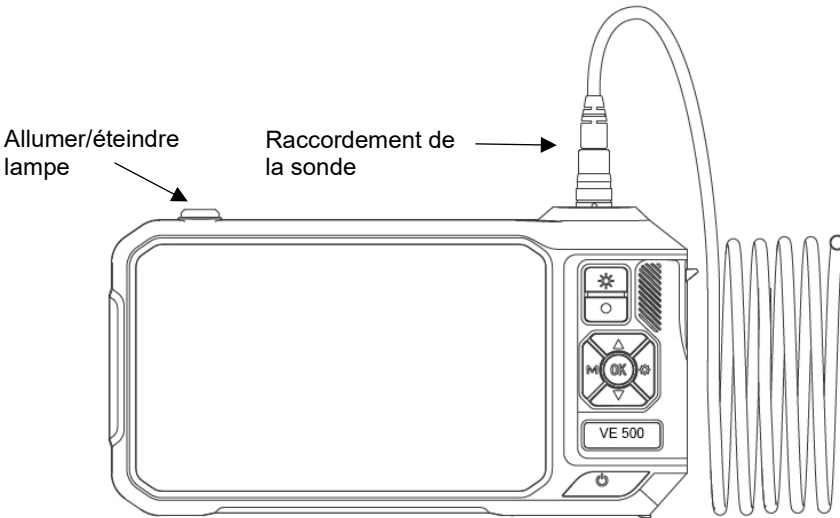







Fig. 49: face avant de l'appareil avec sonde connectée

4.1 Boutons de commande

Bouton de commande	Appui sur le bouton	Fonctions
 Bouton marche/arrêt	long	Allumer/éteindre le Wöhler VE 500
	bref, lorsque l'appareil est allumé	Activer le WLAN Désactiver le WLAN
 Bouton de luminosité	bref	Appuyez sur le bouton de luminosité pour régler la luminosité des LED de la sonde sur trois niveaux ou pour éteindre complètement les LED.
	bref	Prendre une photo Démarrer ou arrêter l'enregistrement vidéo

Bouton d'enregistrement	long	Changer l'affichage de l'écran (uniquement pour les sondes avec 2 ou 3 caméras)
M Bouton M	bref	Sélectionner le mode : Photo, vidéo ou galerie d'images
 Bouton de réglage	bref	Ouvrir et quitter le menu des réglages
OK Bouton OK	bref	Confirmer les réglages Figer l'image
 Touche fléchée	bref	Zoom image Faire défiler le menu vers le haut
 Touche fléchée	bref	Faire pivoter l'image Faire défiler le menu vers le bas

4.2 Connexions des appareils

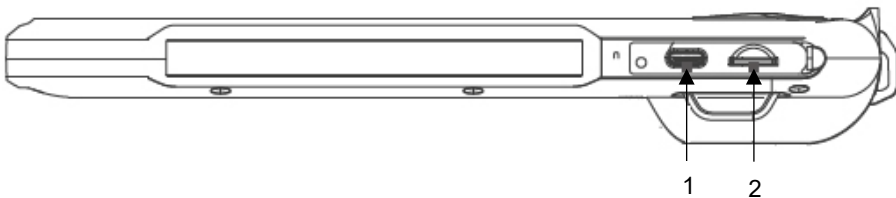

Fig. 50: dessous de l'appareil, couvercle retiré

Numéro	Fonction
1	Port de charge USB-C
2	Emplacement pour carte micro-SD

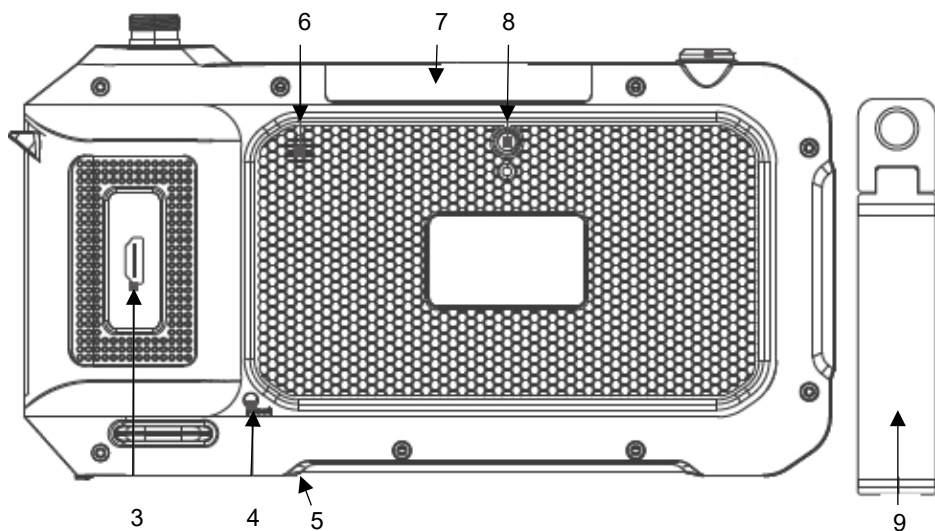





Fig. 51: Dos de l'appareil

Numéro	Fonction
3	Connexion HDMI
4	Bouton de réinitialisation, à appuyer en cas de blocage du système.
5	Microphone
6	Haut-parleur
7	Lampe LED supplémentaire
8	Raccord fileté 1/4" pour support métallique
9	Supports métalliques

4.3 Indications sur l'écran



Fig. 52: En-tête de l'écran

Numéro	Fonction
1 mode Sélection par la touche M	 Photo
	 Vidéo
	 Galerie d'images et vidéos
2 Carte mémoire SD	Icône affichée : carte mémoire insérée
	Icône barrée : carte mémoire manquante
3 Batterie	Remplissage en fonction du niveau de charge

5 Avant l'inspection

5.1 Changement de sonde



Fig. 53: Montage de la sonde



REMARQUE !

Si aucune sonde n'est connectée, "no camera" s'affiche à l'écran lorsque la caméra est activée.

- Pour démonter la sonde, desserrez l'écrou-raccord et retirez la sonde du moniteur ou du câble d'extension de la sonde.



ATTENTION !

Nous recommandons vivement de monter le câble d'extension de la sonde entre le moniteur et la sonde. La charge sur les contacts est ainsi considérablement réduite et la durée de vie de la sonde est prolongée.



REMARQUE !

Montez la sonde de la caméra avant de mettre en marche le Wöhler VE 500. Si la sonde a été montée alors que l'appareil était en marche, le Wöhler VE 500 doit ensuite être remis en marche.

- Pour monter la sonde sur le moniteur ou le câble d'extension de la sonde, enfoncez-la sur le connecteur de manière à ce que l'encoche de la prise se trouve juste au-dessus du point rouge du connecteur.
- Vissez ensuite l'écrou-raccord à la main.

5.2 Insertion de la carte mémoire

Les photos et les vidéos ne peuvent être prises que si une carte mémoire est insérée.

- Éteignez le Wöhler VE 500.
- Le slot pour carte mémoire se trouve sur la partie inférieure de l'appareil, sous le cache noir.
- Pour retirer la carte mémoire, appuyez légèrement sur la carte jusqu'à ce qu'elle ressorte, puis retirez-la.
- Lorsque vous insérez la carte mémoire, veillez à l'orienter correctement.



ATTENTION !

Ne jamais forcer pour retirer ou insérer la carte mémoire.

5.3 Recharge de la batterie



Fig. 54: Dessous de l'appareil, prise de charge USB marquée d'une flèche.

L'état de la batterie est indiqué par l'icône de la batterie en haut à droite de l'écran.

- Pour recharger la batterie, rabattez le couvercle situé sous l'appareil.
- Connectez le câble USB-C fourni à l'appareil via la prise de charge USB. Branchez l'autre extrémité du câble sur le secteur via l'adaptateur secteur.

Pendant le chargement, le bouton marche/arrêt clignote en rouge. Le Wöhler VE 500 reste prêt à fonctionner pendant le chargement. Dès que la batterie est chargée, le bouton marche/arrêt clignote alternativement en rouge et en bleu lorsque le câble de charge est branché.

6 Vue de l'image

6.1 Mise en marche/arrêt

- Pour l'allumer ou l'éteindre, maintenez le bouton marche/arrêt enfoncé pendant environ 2 secondes.

L'écran d'accueil s'affiche au bout de 3 secondes, suivi immédiatement de l'image de la caméra.

6.2 Figurer l'image

- Appuyez sur le bouton OK pour geler une image.
- Appuyez à nouveau sur la touche OK pour revenir au mode d'image normal.

6.3 Faire pivoter l'image

- Appuyez sur la flèche vers le bas pour faire pivoter l'image à l'écran de 180°.

6.4 Zoomer

- Appuyez sur la flèche vers le haut pour zoomer sur l'image :
- 1x appui bref : agrandissement 1,3 fois
- 2x appui bref : agrandissement 1,5 fois

6.5 Changer de vue (sondes à 2 ou 3 caméras uniquement)



REMARQUE !

L'affichage de l'écran ne peut être modifié que si une sonde avec 2 ou 3 caméras est connectée.



Fig. 55: séquence des vues d'écran en cas de pression prolongée sur le bouton d'enregistrement

- Maintenez le bouton d'enregistrement (●) enfoncé à chaque fois pour changer de vue :

- 0° tout droit (A)
- 90° à droite (B)
- 90° à gauche (C) pour trois caméras
- écran partagé pour 2 caméras, AB, ou AC pour 3 caméras, :
 - 0° tout droit et 90° à droite (AB)
- écran divisé :
 - 0° tout droit et 90° à gauche (AB) pour 3 caméras

Pour faciliter l'orientation, l'écran affiche A, B, C, AB ou AC.

Les LED d'éclairage de chaque caméra active sont automatiquement allumées.

7 Enregistrement



Fig. 56: Icône photo



Fig. 57: Icône vidéo



REMARQUE !

Les photos et les vidéos ne peuvent être prises que si une carte mini SD est insérée. Une carte SD de classe 10 ou supérieure est nécessaire.

Si les photos et les vidéos doivent être enregistrées sur un terminal mobile et y être affichées dans la galerie, l'inspection vidéo doit être effectuée via une application, cf. chapitre 10.

- Selon que vous souhaitez prendre une photo ou enregistrer une vidéo, appuyez sur la touche M jusqu'à ce que l'icône photo ou l'icône vidéo apparaisse en haut à gauche de l'écran.
- Appuyez sur le bouton d'enregistrement pour prendre une photo ou démarrer un enregistrement vidéo.

Pendant l'enregistrement vidéo, la durée d'enregistrement est affichée en bas à gauche de l'écran.

- Pour arrêter l'enregistrement d'une vidéo, appuyez à nouveau sur le bouton d'enregistrement.



REMARQUE !

Après 9:59 minutes, le Wöhler VE 500 arrête automatiquement l'enregistrement. Si la vidéo doit être poursuivie, elle doit être redémarrée.



REMARQUE !

Pour enregistrer le son d'une vidéo, le microphone doit être activé dans le menu de configuration, voir le chapitre 9. Dans ce cas, une icône de microphone est affichée en haut à droite de l'écran.

8 Gérer les images et les vidéos



Fig. 58: icône de la galerie d'images

- Accédez au mode Galerie d'images en appuyant sur la touche M.
- Le mode de lecture apparaît en haut à gauche de l'écran.
- Vous pouvez maintenant parcourir les fichiers image et vidéo à l'aide des touches fléchées.



REMARQUE !

Une vidéo s'affiche avec le nom de fichier MOV, une image avec le nom de fichier JPG.

Le numéro de l'image/de la vidéo ainsi que le nombre total de fichiers enregistrés s'affichent en haut à droite de l'écran.

La durée de la vidéo apparaît en bas au centre de l'écran.

La résolution de l'image/vidéo apparaît en haut à droite de l'écran.

- Démarrez et arrêtez la lecture d'une vidéo en appuyant sur le bouton OK.
- Appuyez sur la touche M pour quitter la galerie d'images.

8.1 Supprimer des images et des vidéos ou les sauvegarder

- Appuyez sur le bouton M pour accéder au mode de lecture.
- Utilisez les touches fléchées pour sélectionner l'image ou la vidéo à supprimer ou à sauvegarder.
- Pour supprimer ou sauvegarder, appuyez sur la touche .

Vous avez maintenant la possibilité de choisir si l'image/vidéo sélectionnée doit être supprimée/sauvegardée (protection) ou si toutes les images/vidéos doivent être supprimées/sauvegardées (protection).

- Confirmez votre choix avec la touche OK.



REMARQUE !

Les images ou vidéos sauvegardées ne peuvent pas être supprimées dans la Galerie d'images, mais uniquement sur le PC, voir chapitre 8.2. Vous pouvez annuler la sauvegarde en allant dans les paramètres sur "Protection > Ouvrir".

- Pour quitter le menu sans enregistrer ni sauvegarder, appuyez sur le bouton M.

8.2 Transfert de fichiers image et vidéo vers le PC

Carte mémoire micro-SD :

- Éteignez le Wöhler VE 500.
- Retirez la carte mémoire micro SD et lisez les données à l'aide d'un adaptateur de carte approprié.

ou

Câble USB :



ATTENTION !

Déconnectez la sonde du moniteur !

- Allumez le Wöhler VE 500.
- Connectez le moniteur au PC à l'aide du câble USB.
- Allez dans les Réglages généraux et sélectionnez "MSCD - ON, cf. chapitre 9.3. Tous les fichiers enregistrés sur la carte SD sont maintenant affichés dans l'explorateur de l'ordinateur portable/PC. Vous pouvez maintenant y enregistrer, supprimer et gérer les fichiers.

9 Réglages



REMARQUE !

Les réglages confirmés par OK sont conservés après l'extinction et la remise en marche. Exception : Le réseau WLAN propre à l'appareil est en principe désactivé après la mise en marche .

FR

- Selon que les réglages souhaités concernent les photos ou les vidéos, sélectionnez le mode photo ou le mode vidéo à l'aide de la touche M.
- Appuyez sur la touche  pour accéder au menu de configuration correspondant.
- Accédez au paramètre souhaité à l'aide des touches fléchées et ouvrez le menu de réglages correspondant en appuyant sur la touche OK.
- Confirmez votre choix avec la touche OK.
- Pour quitter le menu des réglages, appuyez sur le bouton M.

9.1 Paramètres des photos • Sélectionnez le mode photo à l'aide du bouton M.



Fig. 59: Mode photo

Résolution

Date d'étiquetage

Son de l'obturateur



9.2 Paramètres vidéo





Fig. 60: Mode vidéo

Résolution

Audio Vidéo

- Appuyez sur le bouton  Le menu de réglage de la photo apparaît alors.
Options : 1920 x 1080 et 1280 x 720
- Options : Afficher ou masquer la date dans l'image/la vidéo.
- Options : Activer ou désactiver le son des clics lors de la prise de photo.
- Utilisez le bouton M pour sélectionner le mode vidéo.
- Appuyez sur le bouton  .
- Le menu des paramètres vidéo apparaît alors.
- Options : 1920 x 1080 (Full HD) et 1280 x 720 (HD)
Arrêt : le microphone est désactivé. Les vidéos sont enregistrées sans son.

- Activé : le microphone est activé. Les vidéos sont enregistrées avec le son. Une icône de microphone apparaît en haut à droite de l'écran standard.
- Date d'étiquetage**
- Sélectionner si la date doit être affichée ou non dans un fichier vidéo enregistré.
- 9.3 Réglages généraux**
- Appuyez sur le bouton . Le mode dans lequel vous vous trouvez n'a aucune importance.
- Les menus de réglage pour chaque mode apparaissent alors.
- Appuyez à nouveau sur le bouton .
- Les paramètres généraux de la caméra s'affichent alors.
- Date / heure**
- Réglez le chiffre correspondant avec les touches fléchées et passez au chiffre suivant avec la touche OK.
- Langues**
- Anglais, espagnol, chinois, allemand, italien, français
- Wi-Fi**
- Activez ou désactivez le WLAN de l'appareil. Lorsque le WLAN est activé, le Wöhler VE 500 met en place son propre réseau WLAN, cf. chapitre 10.
- Arrêt Auto (automatique)**
- Choisissez le moment à partir duquel le Wöhler VE 500 s'éteint automatiquement si aucune touche n'a été actionnée pendant un certain temps : Arrêt automatique désactivé, arrêt possible après 5 ou 10 minutes.
- Vider la carte SD**
- Possibilité d'effacer tous les fichiers photo et vidéo enregistrés sur la carte Mini-SD.
- Reglage Default**
- Possibilité de rétablir tous les paramètres par défaut. (Confirmer les paramètres par défaut)
- Version/MSDC**
- Version : informations sur l'appareil et la version du firmware
 - Si le Wöhler VE 500 a été connecté à un ordinateur portable ou à un PC via un câble USB, MSDC apparaît à cet endroit. Après

confirmation (MSDC - ON), tous les fichiers enregistrés sur la carte SD sont affichés dans l'explorateur de l'ordinateur portable/PC.

10 Inspection vidéo via l'application

Si vous le souhaitez, vous pouvez prendre des photos et des vidéos du Wöhler VE 500, les regarder et les supprimer dans l'application Wöhler Smart Inspection.

En outre, les fichiers image peuvent être envoyés directement depuis l'application par service de messagerie ou par e-mail au client ou au bureau.



REMARQUE !

L'application est en anglais. Il n'est pas possible de changer de langue.

Wöhler VE 500

- Pour travailler avec l'application, procédez comme suit :
- Pour activer (ou désactiver) le WiFi de l'appareil, appuyez brièvement sur le bouton marche/arrêt.

ou

- Ouvrez les réglages généraux de l'appareil dans le Wöhler VE 500. Activez le réseau local sans fil de l'appareil, voir chapitre 9.3.



REMARQUE !

Après avoir éteint et rallumé le Wöhler VE 500, le WLAN propre à l'appareil est en principe désactivé.

Terminal mobile

- Téléchargez l'application "Smart Inspection App" sur votre appareil mobile dans le Play Store (Android) ou l'App Store (iOS).
- Ouvrez les paramètres WLAN de votre terminal mobile et connectez votre terminal au Wöhler VE 500 (affiché comme Wöhler VE 500).



REMARQUE !

Tant que votre terminal est connecté au Wöhler VE 500, votre terminal n'a pas accès à Internet.

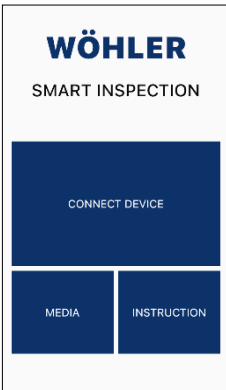

Fig. 61: Page d'accueil de l'application Wöhler Smart Inspection

- Ouvrez l'application Wöhler VE 500 Smart Inspection.

Tapez sur "Connect Device" pour connecter l'application au Wöhler VE 500.



Fig. 62: appareils Wöhler compatibles

Tous les endoscopes Wöhler avec lesquels l'application est compatible apparaissent dans l'application.

- Choisissez le vidéo-endoscope Wöhler VE 500.

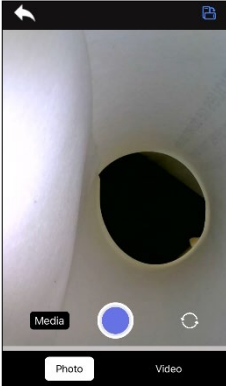

Fig. 63: Image en direct dans l'application



REMARQUE !

Les photos et vidéos prises via l'application sont uniquement enregistrées sur le terminal mobile, et non sur la carte SD du Wöhler VE 500.

Dès que la connexion WLAN est établie, l'image en direct du Wöhler VE 500 apparaît dans l'application sur le terminal mobile.

Lorsque l'application est connectée, il n'est pas possible de commander le Wöhler VE 500 à l'aide des boutons du moniteur. Seules les commandes suivantes peuvent encore être exécutées via les boutons :

- Réglage de la luminosité des LED
- Gel de l'image
- Rotation de l'image via les boutons fléchés
- Réglages généraux de la caméra



REMARQUE !

Si l'application est fermée, interrompez la connexion WLAN entre votre terminal mobile et le Wöhler VE 500 ou désactivez le WLAN dans les réglages généraux de la caméra du Wöhler VE 500, voir chapitre 9.3. Ensuite, le Wöhler VE 500 peut à nouveau être utilisé entièrement à l'aide des boutons.

Faire pivoter l'image



- Tapez sur l'icône en haut à droite de l'application pour faire pivoter l'affichage de 90° sur l'écran du terminal mobile.

Changer d'écran (sondes à 2 ou 3 caméras uniquement)

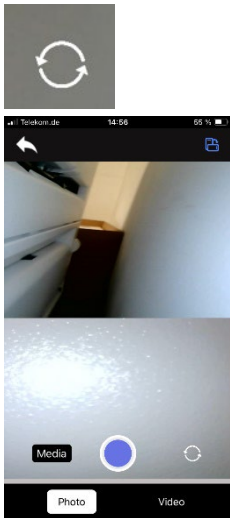

Fig. 64: écran partagé

Prendre une photo

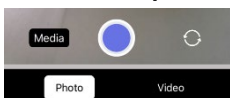

Fig. 65: Mode photo

Enregistrer une vidéo



Fig. 66: Mode vidéo

Media-Galerie

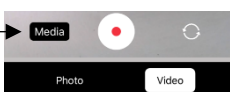

Fig. 67: Appeler la galerie de médias



REMARQUE !

L'affichage de l'écran ne peut être modifié que si une sonde avec 2 ou 3 caméras est connectée.

- Tapez sur l'icône de changement pour changer d'écran l'un après l'autre :
 - 0° tout droit
 - 90° à droite
 - 90° à gauche pour trois caméras
 - écran partagé, 0° tout droit et 90° à droite
 - écran partagé : 0° en ligne droite et 90° à gauche (uniquement avec 3 caméras)

- Sélectionnez "Photo" dans le pied de page.
- Tapez sur le point bleu pour prendre la photo. Une confirmation s'affiche brièvement à l'écran.

- Sélectionnez "Vidéo" dans le pied de page.
- Tapez sur le point rouge pour démarrer l'enregistrement vidéo.
- En bas de page, la durée de l'enregistrement est affichée.
- Tapez sur le carré rouge pour arrêter l'enregistrement vidéo.

- Tapez sur "Media" dans l'image pour accéder à la galerie média.

Ici, vous pouvez voir des images et des vidéos, les supprimer ou les envoyer.



Fig. 68. Galerie des médias - Album

Sur la deuxième ligne de la galerie média, vous avez la possibilité de choisir entre Album et SD :

- Une photo prise avec l'application apparaît dans l'album et également dans la galerie de votre appareil mobile.
- Une prise de vue réalisée avec le Wöhler VE 500 est enregistrée sur la carte SD du Wöhler VE 500.

Album et carte SD

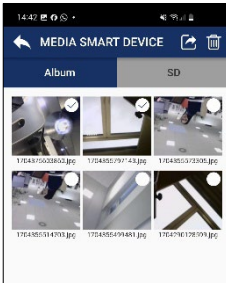

Fig. 69: Media Galerie, Album, images marquées

Les deux onglets (album et carte SD) sont concernés :

- Appuyez sur une photo ou une vidéo pour la visualiser.
- Sélectionnez une ou plusieurs photos ou vidéos et appuyez sur l'icône de la corbeille pour les supprimer.



REMARQUE !

Les images et les vidéos peuvent être envoyées ou supprimées directement depuis la galerie ou depuis l'affichage d'une image ou d'une vidéo.

Album



Fig. 70: Icône de transfert

- Dans l'album, sélectionnez une ou plusieurs images et touchez l'icône de transfert pour envoyer les fichiers par e-mail ou par Messenger.

Carte SD



Fig. 71: Icône de téléchargement

- Sélectionnez une ou plusieurs images sur la carte SD et appuyez sur l'icône de téléchargement pour enregistrer les images dans l'album.

Les photos s'affichent ensuite dans l'album et la galerie de votre terminal mobile.

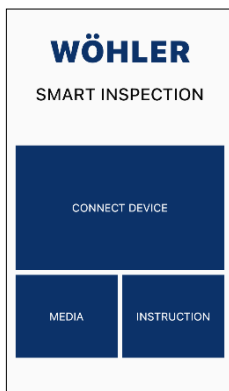

Fig. 72: Vue principale
Application Wöhler Smart Inspection



REMARQUE !

Vous avez également la possibilité d'accéder à la galerie média via l'affichage principal, même si l'application n'est pas connectée au Wöhler VE 500. Toutes les photos et vidéos que vous avez prises avec un appareil VE sont affichées ici.

11 Entretien

- Veillez à ce que les caméras à l'extrémité de la sonde soient propres. Soufflez sur les impuretés ou essuyez-les avec un chiffon doux et propre.
- Rechargez la batterie tous les 3 mois si vous n'utilisez pas l'appareil pendant une longue période.

12 Garantie et service

12.1 Garantie

Chaque Endoscope Vidéo HD Wöhler VE 500 est testé dans toutes ses fonctions et ne quitte notre usine qu'après un contrôle qualité approfondi.

En cas d'utilisation conforme, la durée de la garantie sur le Wöhler VE 500 est de douze mois à compter de la date de vente. La batterie est exclue.

La garantie ne s'applique pas si des réparations ou des modifications ont été effectuées sur l'appareil par un tiers non autorisé.

12.2 Service

Le SERVICE est très important pour nous. C'est pourquoi nous sommes bien entendu à votre disposition même après la période de garantie.

- Vous nous envoyez l'endoscope, nous le réparons en quelques jours et vous l'envoyons par notre service de colis.
- Vous pouvez obtenir une aide immédiate par téléphone auprès de nos techniciens.

13 Déclaration de conformité

Le fabricant :

WÖHLER Technik GmbH
Wöhler-Platz 1, D-33181 Bad Wünnenberg

déclare que le produit

Nom du produit : Vidéo-endoscope Wöhler VE 500 HD

est conforme aux exigences essentielles de protection fixées par la directive 2014/53/UE du Parlement européen et du Conseil relative à l'harmonisation des législations des États membres concernant la mise à disposition sur le marché d'équipements hertziens.

Les normes suivantes ont été utilisées pour évaluer le produit au regard de la directive susmentionnée :

Radio	ETSI EN 300 328 V.2.2.2 (2019-07)
EMC	ETSI EN 301 489-1 V.2.2.3 (2019-11) ETSI EN 301 489-17 V.3.2.4 (2020-09)
Sécurité	EN IEC 62368-1 ;2020+A11 :2020
Santé	EN 62479:2010, EN 50663:2017

Bad Wünnenberg, 11.01.2024



Dr. Michael Poeplau, directeur général/directeur de gestion

Contenuti

1	Informazioni generali.....	88
1.1	Informazioni sulle istruzioni per l'uso.....	88
1.2	Note nelle istruzioni per l'uso.....	88
1.3	Uso previsto	89
1.4	Attrezzatura di base	89
1.5	Smaltimento dei rifiuti.....	90
1.6	indirizzo	90
2	Avvertenze.....	90
3	Specifiche	91
4	Parti e funzioni del dispositivo	93
4.1	Pulsanti di controllo	93
4.2	Connessioni dei dispositivi	94
4.3	Indicazioni sul display.....	96
5	Prima dell'ispezione	97
5.1	Modifica della sonda.....	97
5.2	Inserimento della scheda di memoria.....	98
5.3	Carica della batteria	98
6	Vista dell'immagine	98
6.1	Accensione e spegnimento	98
6.2	Congelamento dell'immagine	99
6.3	Ruotare l'immagine	99
6.4	Ingrandire l'immagine.....	99
6.5	Cambiare la visualizzazione dello schermo (solo sonde con 2 o 3 telecamere).....	99
7	Registrazione	100
8	Gestire immagini e video	101
8.1	Cancellare immagini e video o eseguire il backup.....	102
8.2	Trasferimento di file immagine e video al PC..	102
9	Impostazioni	103
9.1	Impostazioni delle foto.....	103
9.2	Impostazioni video.....	103

9.3	Impostazioni generali.....	104
10	Videoispezione tramite app	106
11	Manutenzione.....	111
12	Garanzia e assistenza	112
12.1	Garanzia	112
12.2	Servizio	112
13	Dichiarazione di conformità	113

1 Informazioni generali

1.1 Informazioni sulle istruzioni per l'uso

Le presenti istruzioni per l'uso consentono di utilizzare il videoendoscopio Wöhler VE 500 HD in modo sicuro. Conservare queste istruzioni per l'uso in un luogo sicuro per future consultazioni.

Il Wöhler VE 500 può essere utilizzato solo da personale qualificato per lo scopo previsto.

Non ci assumiamo alcuna responsabilità per i danni causati dalla mancata osservanza di queste istruzioni per l'uso.

1.2 Note nelle istruzioni per l'uso



ATTENZIONE!

Indica pericoli che potrebbero causare danni all'apparecchio o agli oggetti.



NOTA!

Evidenzia suggerimenti e altre informazioni utili.

1.3 Uso previsto

Il video endoscopio Wöhler VE 500 HD è adatto per l'ispezione HD di cavità inaccessibili attraverso le aperture più piccole a partire da Ø 6 mm (ad esempio, la croce delle piastrelle). Altre aree di applicazione sono le installazioni pre-murali, i caminetti, le camere di combustione, i connettori, i lavandini o i tubi di scarico. La visualizzazione dello schermo può essere suddivisa in modo da poter visualizzare contemporaneamente due viste diverse quando si utilizza una sonda con due o tre telecamere.

1.4 Attrezzatura di base

Dispositivo	Ambito di consegna
Wöhler VE 500 Video endoscopio HD	Monitor
	Batteria ricaricabile 3,7 V / 6,0 Ah Li-Ion
	Sonda (sono disponibili diverse lunghezze a seconda della composizione del set)
	Cavo di collegamento alla sonda, 1,5 m
	Cavo di ricarica USB-C con spina di ricarica
	Scheda Micro SD 32 GB
	Attacchi della sonda: 1 magnete e 1 gancio
	Valigia

1.5 Smaltimento dei rifiuti



I dispositivi elettronici non devono essere smaltiti con i rifiuti domestici, ma devono essere smaltiti in conformità alle normative ambientali vigenti.

Le batterie danneggiate sono considerate rifiuti pericolosi e devono essere portate nei punti di raccolta designati per lo smaltimento.

1.6 indirizzo

Wöhler Technik GmbH

Wöhler-Platz 1

33181 Bad Wünnenberg

Telefono: +49 2953 73-100

E-mail: info@woehler.de

2 Avvertenze



ATTENZIONE!

Utilizzare il videoscopio solo nell'intervallo di temperatura specificato.



ATTENZIONE!

Mantenere il videoscopio pulito e asciutto. Prestare particolare attenzione a non graffiare lo strato protettivo impermeabile della sonda.



ATTENZIONE!

Non aprire mai l'alloggiamento del dispositivo. Le parti del dispositivo o la batteria possono essere sostituite solo in fabbrica.



ATTENZIONE!

Per caricare la batteria utilizzare esclusivamente un caricatore da 5 V.

3 Specifiche

IT

Monitor

Descrizione del	Specifiche
Display	7 " HD IPS, colore
Risoluzione del monitor	1280 x 720 pixel
Rotazione dell'immagine	180°
Conessioni	Connessione USB-C Slot per scheda Micro SD Collegamento HDMI (fino alla versione HDMI 1.3)
Lingue del menu	Inglese, spagnolo, cinese, tedesco, italiano, francese
Lampada supplementare, Disponibile anche quando la fotocamera è spenta	6 LED

Specifiche

Sonda

Sono disponibili sonde di diverse lunghezze con una, due o tre telecamere; maggiori informazioni su www.woehler.it.

Descrizione del	Specifiche
Punto di vista	78°
Schermo diviso	Possibile quando si collega una sonda con 2 o 3 telecamere
Risoluzione video	1920 x 1080 pixel max.
Risoluzione dell'immagine	1920 x 1080 Pixel max.
Classe di protezione IP (Telecamera e cavo della sonda)	IP 67 (Immersione temporanea fino a max. 30 min.)
Illuminazione	LED regolabili

Dati tecnici

Descrizione del	Specifiche
Temperatura di esercizio	Da 0° a 45°C
Alimentazione	Batteria 3,7 V, 6,0 Ah agli ioni di litio
Tempo di funzionamento	circa 4 ore
Tempo di ricarica	circa 3,5 ore

4 Parti e funzioni del dispositivo

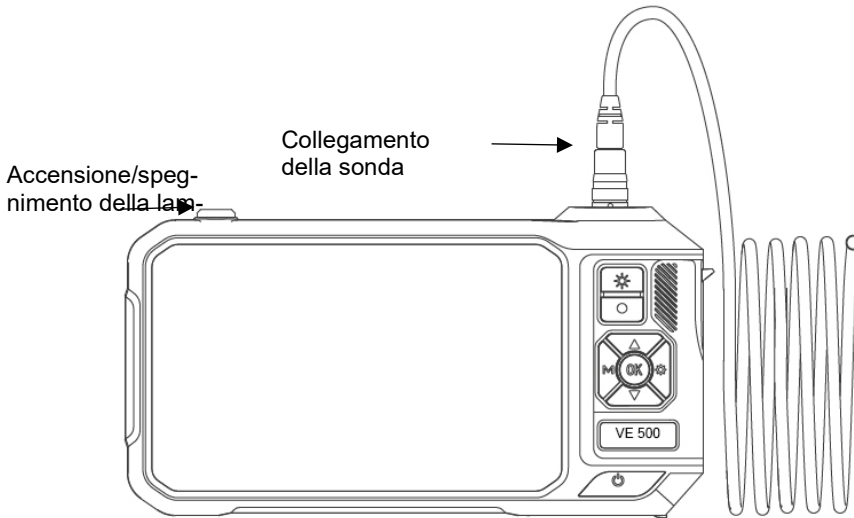







Fig. 73: Parte anteriore del dispositivo con sonda collegata

4.1 Pulsanti di controllo

Pulsante di controllo	Battitura dei tasti	Funzioni
 Pulsante di accensione/spegnimento	lungo	on/off
	breve, quando l'apparecchio è acceso	Attivare la WLAN Disattivare la WLAN
 Pulsante di luminosità	breve	Premendo il pulsante di luminosità è possibile regolare la luminosità dei LED della sonda in tre fasi o spegnere completamente i LED.
	breve	Scattare una foto Avviare e interrompere la registrazione video

Parti e funzioni del dispositivo

Pulsante di registrazione	lungo	Cambiare la visualizzazione dello schermo (solo per le sonde con 2 o 3 telecamere)
M Pulsante M	breve	Selezionare la modalità: Foto, video o galleria di immagini
 Pulsante Impostazioni	Breve	Richiamare e uscire dal menu delle impostazioni
OK Pulsante OK	Breve	Confermare le impostazioni Congelamento dell'immagine
 Tasto freccia	breve	Ingrandimento dell'immagine Scorrere il menu verso il basso
 Tasto freccia	breve	Ruotare l'immagine Scorrere il menu verso l'alto

4.2 Connessioni dei dispositivi

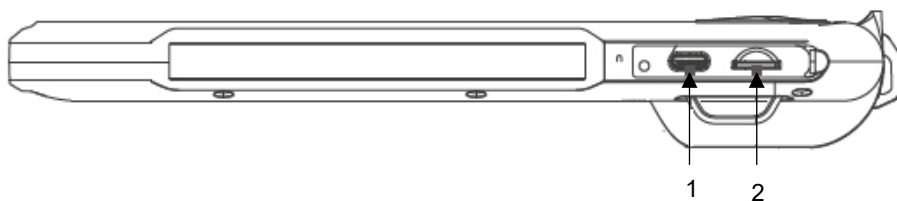

Fig. 74: Fondo del dispositivo, coperchio rimosso

Numero	Funzione
1	Porta di ricarica USB-C
2	Slot per scheda Micro SD

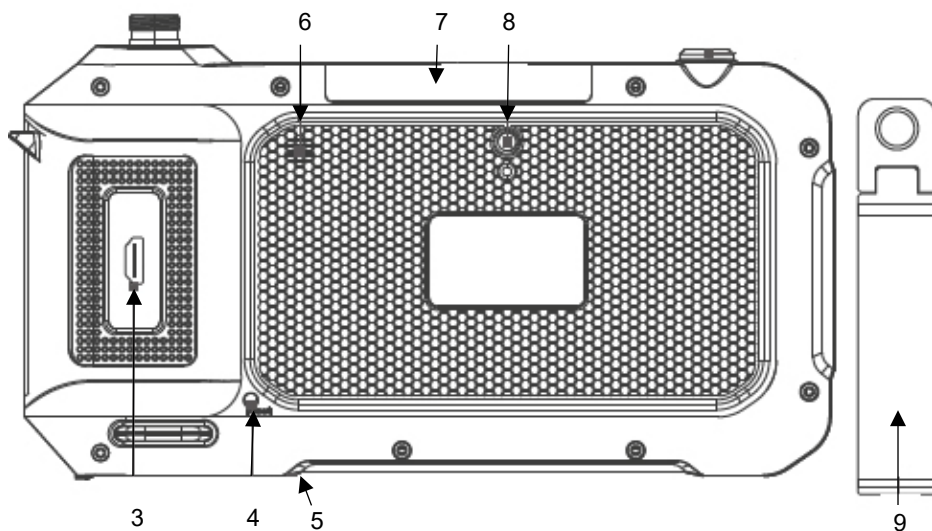

Fig. 75: Parte posteriore del dispositivo

Numero	Funzione
3	Collegamento HDMI
4	Premere il pulsante di ripristino se il sistema si blocca.
5	Microfono
6	Altoparlante
7	Lampada LED aggiuntiva
8	Attacco filettato da 1/4" per montanti metallici
9	Supporto in metallo

4.3 Indicazioni sul display



Fig. 76 Intestazione del display

Numero	Funzione
1 Modalità Selezione tramite il tasto M	 Foto
	 Video
	 Galleria di immagini
2 Scheda di memoria SD	Icona visualizzata: scheda di memoria inserita
	Icona barrata: scheda di memoria mancante
3 Batteria	Riempimento in base al livello di carica

5 Prima dell'ispezione

5.1 Modifica della sonda



Fig. 77: Montaggio della sonda



NOTA!

Se non è collegata alcuna sonda, all'accensione della telecamera sul display appare la scritta "no camera".

- Per rimuovere la sonda, allentare il dado di raccordo ed estrarre la sonda dal monitor o dal cavo di estensione della sonda.



ATTENZIONE!

Si consiglia vivamente di installare la prolunga della sonda tra il monitor e la sonda. In questo modo si riduce notevolmente il carico sui contatti e si aumenta la durata della sonda.



NOTA!

Installare la sonda della telecamera prima di accendere il Wöhler VE 500. Se la sonda è stata installata mentre il dispositivo era acceso, il Wöhler VE 500 deve essere riacceso.

- Per montare la sonda sul monitor o sulla prolunga della sonda, inserirla nel connettore in modo che la tacca della presa si trovi esattamente sopra il punto rosso del connettore.
- Avvitare quindi il dado di raccordo a mano.

5.2 Inserimento della scheda di memoria

Le foto e i video possono essere registrati solo quando è inserita una scheda di memoria.

- Spegnerne il Wöhler VE 500.
- Lo slot per la scheda di memoria si trova sul lato inferiore del dispositivo, sotto il coperchio nero.
- Per rimuovere la scheda di memoria, premere leggermente sulla scheda fino a farla scattare, quindi estrarla.
 - Quando si inserisce la scheda di memoria, assicurarsi che sia orientata correttamente.



ATTENZIONE!

La scheda di memoria non deve mai essere estratta o inserita con forza.

5.3 Carica della batteria



Fig. 78: Parte inferiore del dispositivo, presa di ricarica USB contrassegnata da una freccia.

Lo stato della batteria è indicato dal simbolo della batteria in alto a destra del display.

- Per ricaricare la batteria, ripiegare il coperchio sul lato inferiore del dispositivo.
- Collegare il cavo USB-C in dotazione al dispositivo tramite la presa di ricarica USB. Collegare l'altra estremità del cavo alla rete elettrica tramite l'adattatore di corrente.

Il pulsante on/off lampeggia in rosso durante il processo di ricarica. Il Wöhler VE 500 rimane pronto all'uso durante il processo di ricarica. Non appena la batteria è carica, il pulsante di accensione/spegnimento lampeggia alternativamente in rosso e in blu quando il cavo di ricarica è collegato.

6 Vista dell'immagine

6.1 Accensione e spegnimento

- Per accendere e spegnere il dispositivo, tenere premuto il pulsante di accensione/spegnimento per circa 2 secondi.

Dopo 3 secondi, appare la schermata iniziale, seguita immediatamente dall'immagine della fotocamera.

- 6.2 Congelamento dell'immagine**
- Premere il pulsante OK per congelare un'immagine.
 - Premere nuovamente il pulsante OK per tornare alla modalità immagine normale.
- 6.3 Ruotare l'immagine**
- Premere il pulsante freccia giù per ruotare l'immagine sul display di 180°.
- 6.4 Ingrandire l'immagine**
- Premere il pulsante freccia su per ingrandire l'immagine:
 - 1x pressione breve: ingrandimento 1,3x
 - 2x pressione breve: ingrandimento 1,5x
- 6.5 Cambiare la visualizzazione dello schermo (solo sonde con 2 o 3 telecamere)**

**NOTA!**

La visualizzazione dello schermo può essere modificata solo se è collegata una sonda con 2 o 3 telecamere.



Fig. 79: Sequenza di schermate con una pressione prolungata sul pulsante di registrazione

• Tenere premuto il pulsante di registrazione

(●) per cambiare la visualizzazione:

- 0° in avanti (A)
- 90° a destra (B)
- 90° a sinistra (C) con tre telecamere
- split screen con 2 telecamere, AB, o AC con 3 telecamere, :
- 0° in avanti e 90° a destra (AB)
- Schermo diviso:
- 0° in avanti e 90° a sinistra (AB) con 3 telecamere

Per un migliore orientamento, sullo schermo appare A, B, C, AB o AC.

I LED di illuminazione della telecamera attiva si accendono automaticamente.

7 Registrazione



Fig. 80: Icona della foto



Fig. 81: Icona video



NOTA!

Le foto e i video possono essere registrati solo se è inserita una scheda mini SD. È necessaria una scheda SD di classe 10 o superiore.

Se le foto e i video devono essere salvati su un dispositivo mobile e visualizzati nella galleria, l'ispezione video deve essere effettuata con un'app, vedere il capitolo 10.

- A seconda che si voglia scattare una foto o registrare un video, premere ripetutamente il tasto M finché non appare l'icona della foto o del video in alto a sinistra dello schermo.
- Premere il pulsante di registrazione per scattare una foto o avviare una registrazione video.

Durante la registrazione video, il tempo di registrazione viene visualizzato in basso a sinistra sul display.

- Per terminare una registrazione video, premere nuovamente il pulsante di registrazione.



NOTA!

Il Wöhler VE 500 interrompe automaticamente la registrazione dopo 9:59 minuti. Se si vuole continuare a registrare il video, è necessario riavviarlo.



NOTA!

Per registrare l'audio in un video, il microfono deve essere attivato nel menu delle impostazioni, vedere il capitolo 9. In questo caso, l'icona del microfono viene visualizzata in alto a destra sullo schermo.

8 Gestire immagini e video



Fig. 82: Icona della galleria di immagini

- Richiamare la modalità Galleria immagini con il pulsante M.

La modalità di riproduzione appare in alto a sinistra sullo schermo.

- È ora possibile sfogliare i file immagine e video utilizzando i pulsanti freccia.



NOTA!

Viene visualizzato un video con il nome di file MOV, un'immagine con il nome di file JPG.

Il numero dell'immagine/video e il numero totale di file registrati appaiono in alto a destra del display. Per i video, la durata del video appare in basso al centro del display.

La risoluzione dell'immagine/video appare in alto a destra del display.

- Avviare e interrompere la riproduzione di un video con il tasto OK.
- Premere il tasto M per uscire dalla galleria di immagini.

8.1 Cancellare immagini e video o eseguire il backup

- Richiamare la modalità di riproduzione con il tasto M.
- Utilizzare i pulsanti freccia per selezionare l'immagine o il video da eliminare o salvare.

- Per cancellare o salvare, premere il tasto .

Ora è possibile scegliere se eliminare/salvare l'immagine/video selezionato (protezione) o se eliminare/salvare tutte le immagini/video (protezione).

- Confermare la selezione con il tasto OK.



NOTA!

Le immagini o i video salvati non possono essere cancellati nella galleria di immagini, ma solo sul PC, vedere il capitolo 8.2. È possibile annullare il backup andando su "Protezione > Apri" nelle impostazioni.

- Per uscire dal menu senza salvare o eseguire il backup, premere il pulsante M.

8.2 Trasferimento di file immagine e video al PC

Scheda di memoria Micro SD:

- Spegnere il videoscopio.
- Rimuovere la scheda di memoria micro SD e leggere i dati utilizzando un adattatore adatto.

o

Cavo USB:



ATTENZIONE!

Scollegare la sonda dal monitor!



- Accendere il videoscopio.
- Collegare il monitor al PC utilizzando il cavo USB.
- Accedere alle impostazioni generali e selezionare "MSCD - ON", vedere il capitolo 9.3. Tutti i file salvati sulla scheda SD sono ora visualizzati nell'explorer del portatile/PC. È ora possibile salvare, eliminare e gestire i file.

9 Impostazioni



NOTA!

Le impostazioni confermate con OK vengono mantenute anche dopo lo spegnimento e la riaccensione. Eccezione. La rete WLAN propria dell'apparecchio viene sempre disattivata dopo l'accensione.

- A seconda che le impostazioni desiderate si riferiscano alle immagini o ai video, usare il tasto M per selezionare la modalità foto o video.
 - Premere il pulsante  per accedere al menu delle impostazioni corrispondente.
 - Con i tasti freccia si passa al parametro desiderato e con il tasto OK si apre il menu di impostazione corrispondente.
 - Confermare la selezione con il tasto OK.
 - Per uscire dal menu delle impostazioni, premere il pulsante M.
 - Utilizzare il tasto M per selezionare la modalità foto.
 - Premere il pulsante  .
Viene visualizzato il menu delle impostazioni delle foto.
Opzioni: 1920 x 1080 e 1280 x 720
 - Opzioni: Mostra o nascondi la data nell'immagine/video.
 - Opzioni: Attivare o disattivare il suono dello scatto quando si scattano le foto.
 - Utilizzare il tasto M per selezionare la modalità video.
 - Premere il pulsante  .
Viene visualizzato il menu delle impostazioni video.
 - Opzioni: 1920 x 1080 (Full HD) e 1280 x 720 (HD)
- Off: il microfono è disattivato. I video vengono registrati senza audio.

9.1 Impostazioni delle foto



Fig. 83: Modalità foto

Risoluzione

Visualizzazione data

Suono dell'otturatore



9.2 Impostazioni video



Fig. 84: Modalità video

Dimens. Limmagine

Audio Record

- On: il microfono è attivato. I video vengono registrati con il suono. L'icona del microfono appare in alto a destra del display standard.
- Visualizzazione data**
- Selezione della visualizzazione o meno della data in un file video salvato.
- 9.3 Impostazioni generali**
- Premere il pulsante . Non importa in quale modalità ci si trovi.
- A questo punto vengono visualizzati i menu di impostazione della rispettiva modalità.
- Premere nuovamente il tasto .
- Vengono visualizzate le impostazioni generali della fotocamera.
- Data / ora**
- Utilizzare i pulsanti freccia per impostare la cifra corrispondente e premere il pulsante OK per passare alla cifra successiva.
- Lingua**
- Inglese, spagnolo, cinese, tedesco, italiano, francese
- Wi-Fi**
- Attivare o disattivare la WLAN del dispositivo. Quando la WLAN è attivata, il Wöhler VE 500 configura la propria rete WLAN, vedere il capitolo 10.
- Spegnimento automatico**
- Selezionare quando il videoscopio deve spegnersi automaticamente se non viene premuto alcun pulsante per un periodo di tempo prolungato: Spegnimento automatico disattivato, spegnimento possibile dopo 5 o 10 minuti.
- Scheda SD vuota**
- Possibilità di eliminare tutti i file foto e video memorizzati sulla scheda mini SD.
- Impostazioni predefinite**
- Opzione per ripristinare tutte le impostazioni di fabbrica. (Conferma le impostazioni predefinite)
- Versione/MSDC**
- Versione: informazioni sul dispositivo e sulla versione del firmware.
 - Se il Wöhler VE 500 è collegato a un laptop o a un PC tramite un cavo USB, a questo punto appare MSDC. Dopo la conferma (MSDC -

ON), tutti i file memorizzati sulla scheda SD vengono visualizzati nell'explorer del laptop/PC.

10 Videoispezione tramite app

Se lo si desidera, è possibile scattare, visualizzare e cancellare foto e video del Wöhler VE 500 nell'app Wöhler Smart Inspection.

Inoltre, i file immagine possono essere inviati direttamente dall'app al cliente o all'ufficio tramite il servizio di messaggistica o l'e-mail.



NOTA!

L'applicazione è in inglese. La lingua non può essere cambiata.

Wöhler VE 500

- Per lavorare con l'app, procedere come segue:
- Per attivare (o disattivare) la WLAN dell'apparecchio, premere brevemente il tasto On/Off.

oppure

- Aprire le impostazioni generali del dispositivo nel Wöhler VE 500. Attivare la WLAN propria dell'apparecchio, vedere il capitolo 9.3.



NOTA!

Dopo aver spento e riaccessi il Wöhler VE 500, la WLAN del dispositivo è sempre disattivata.

Dispositivo mobile

- Scaricare la "Smart Inspection App" dal Play Store (Android) o dall'App Store (iOs) sul proprio dispositivo mobile.
- Aprire le impostazioni WLAN del dispositivo finale mobile e collegare il dispositivo finale al Wöhler VE 500 (visualizzato come Wöhler VE 500).



NOTA!

Finché il dispositivo finale è collegato al Wöhler VE 500, non ha accesso a Internet.

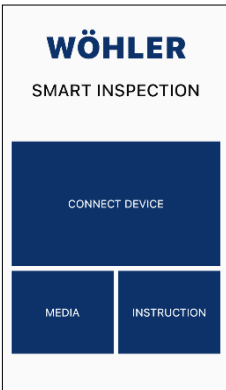

Fig. 85: Home page dell'App Wöhler Smart Inspection

- Aprire l'applicazione Wöhler VE 500 Smart Inspection.

Toccare "Connetti dispositivo" per collegare l'applicazione al Wöhler VE 500.



Fig. 86: Dispositivi Wöhler compatibili

Tutti gli endoscopi Wöhler con cui l'app è compatibile vengono visualizzati nell'app.

- Scegliete il videoendoscopio Wöhler VE 500.



Fig. 87: Immagine live nell'app



NOTA!

Le foto e i video scattati tramite l'app vengono salvati solo sul dispositivo mobile, non sulla scheda SD del Wöhler VE 500.

Non appena viene stabilita la connessione WLAN, l'immagine live del Wöhler VE 500 viene visualizzata nell'app sul dispositivo mobile.

Quando l'app è collegata, non è possibile comandare il Wöhler VE 500 utilizzando i pulsanti del monitor. Tramite i pulsanti del monitor è possibile eseguire solo i seguenti comandi. - Impostazione della luminosità dei LED
- Blocco dell'immagine
- Rotazione dell'immagine tramite i pulsanti freccia
- Impostazioni generali della telecamera



NOTA!

Se l'applicazione è chiusa, interrompere la connessione WLAN tra il dispositivo mobile finale e il Wöhler VE 500 o disattivare la WLAN nelle impostazioni generali della telecamera del Wöhler VE 500, vedere il capitolo 9.3. Il Wöhler VE 500 può quindi essere nuovamente utilizzato completamente con i pulsanti.

Ruotare l'immagine



- Toccare l'icona in alto a destra dell'applicazione per ruotare il display di 90° sullo schermo del dispositivo mobile.

Cambiare la visualizzazione dello schermo (solo sonde con 2 o 3 telecamere)

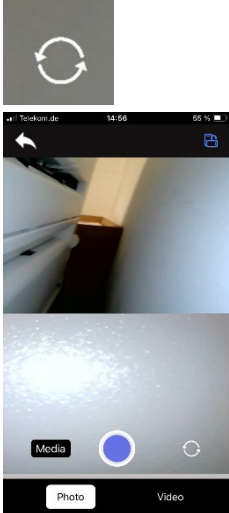

Fig. 88: schermo diviso

Scattare una foto

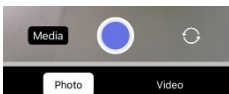

Fig. 89: Modalità foto

Registrazione video

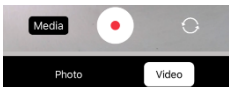

Fig. 90: Modalità video

Galleria multimediale



NOTA!

La visualizzazione dello schermo può essere modificata solo se è collegata una sonda con 2 o 3 telecamere.

- Toccare l'icona dell'interruttore per cambiare la visualizzazione dello schermo una dopo l'altra:
 - 0° in avanti
 - 90° a destra
 - 90° a sinistra con tre telecamere
 - schermo diviso, 0° in avanti e 90° a destra
 - Split screen: 0° in avanti e 90° a sinistra (solo con 3 telecamere)

- Selezionare "Foto" nel piè di pagina.
- Toccare il punto blu per scattare la foto. Sullo schermo appare brevemente una conferma.

- Selezionare "Video" nel piè di pagina.
- Toccare il punto rosso per avviare la registrazione video.
- La durata della registrazione viene visualizzata con un timer nel piè di pagina.
- Toccare il quadrato rosso per terminare la registrazione video.

- Toccare "Media" nell'immagine per accedere alla galleria multimediale.

Qui è possibile visualizzare, eliminare o inviare immagini e video.

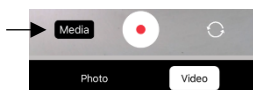

Fig. 91: Richiamo della galleria multimediale

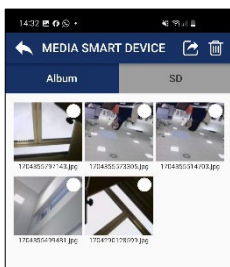

Fig. 92: Galleria multimediale - Album

Album e scheda SD

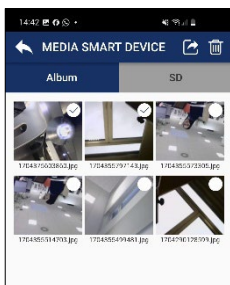

Fig. 93: Galleria multimediale, Album, Immagini contrassegnate

Album



Fig. 94: Icona di avanzamento

Scheda SD

Nella seconda riga della galleria multimediale, è possibile scegliere tra Album e SD:

- Una registrazione effettuata con l'applicazione viene visualizzata nell'album e anche nella galleria del dispositivo mobile.
- Una registrazione effettuata con il Wöhler VE 500 viene salvata sulla scheda SD del Wöhler VE 500.

Questo vale per entrambe le schede (album e scheda SD):

- Toccare un'immagine o un video per visualizzarlo.
- Selezionare una o più immagini o video e toccare l'icona del cestino per eliminarli.



NOTA!

Le immagini e i video possono essere inviati o eliminati direttamente dalla galleria multimediale o dalla visualizzazione di una singola immagine o video.

- Selezionare una o più immagini nell'album e toccare l'icona di invio per inviare i file via e-mail o Messenger.

- Selezionare una o più immagini sulla scheda SD e toccare l'icona di download per salvare le immagini nell'album.



Fig. 95: Icona di download

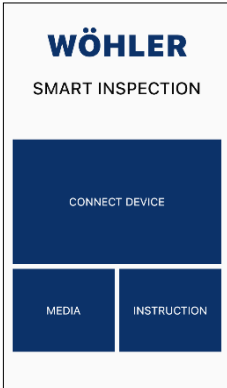

Fig. 96: Vista principale
App Wöhler Smart Inspection

Le immagini saranno quindi visualizzate nell'album e nella galleria del dispositivo mobile.

IT



NOTA!

È inoltre possibile accedere alla galleria multimediale tramite la vista principale, anche se l'app non è collegata al dispositivo Wöhler VE 500. Qui vengono visualizzate tutte le foto e i video realizzati con un dispositivo VE.

11 Manutenzione

- Assicurarsi che le telecamere sulla punta della sonda siano pulite. Soffiare via lo sporco o pulirlo con un panno morbido e pulito.
- Caricare la batteria ogni 3 mesi se non si utilizza il dispositivo per un periodo di tempo prolungato.

12 Garanzia e assistenza

12.1 Garanzia

Ogni videoendoscopio Wöhler VE 500 HD viene testato in tutte le funzioni e lascia la nostra fabbrica solo dopo un dettagliato controllo di qualità.

Se utilizzato correttamente, il periodo di garanzia del Wöhler VE 500 è di dodici mesi dalla data di acquisto. La batteria è esclusa.

La garanzia non è valida se le riparazioni e le modifiche sono state effettuate da terzi non autorizzati.

12.2 Servizio

Il servizio è molto importante per noi. Ecco perché siamo a vostra disposizione anche dopo il periodo di garanzia.

- Voi ci inviate l'endoscopio, noi lo ripariamo entro pochi giorni e ve lo inviamo con il nostro servizio di spedizione.
- Riceverete un aiuto immediato dai nostri tecnici al telefono.

13 Dichiarazione di conformità

Il produttore:

WÖHLER Technik GmbH
Wöhler-Platz 1, D-33181 Bad Wünnenberg

dichiara che il prodotto:

Nome del prodotto: Video endoscopio Wöhler VE 500 HD

è conforme ai requisiti essenziali di protezione stabiliti dalla Direttiva 2014/53/UE del Parlamento europeo e del Consiglio concernente l'armonizzazione delle legislazioni degli Stati membri relative alla messa a disposizione sul mercato di apparecchiature radio.

Per valutare il prodotto in relazione alla suddetta direttiva sono stati utilizzati i seguenti standard:

Radio	ETSI EN 300 328 V.2.2.2 (2019-07)
EMC	ETSI EN 301 489-1 V.2.2.3 (2019-11) ETSI EN 301 489-17 V.3.2.4 (2020-09)
Sicurezza	EN IEC 62368-1 ;2020+A11 :2020
Salute	EN 62479:2010, EN 50663:2017

Bad Wünnenberg, 11.01.2024



Dr. Michael Poeplau, Amministratore delegato/Direttore generale

Inhoud

1	Algemene informatie	116
1.1	Informatie over de gebruiksaanwijzing	116
1.2	Opmerkingen in de technische handleiding	116
1.3	Beoogd gebruik	117
1.4	Basisuitrusting	117
1.5	Afvalverwijdering	117
1.6	adres	118
2	Waarschuwingen	118
3	Specificatie	119
4	Onderdelen en functie van het apparaat	121
4.1	Bedieningsknoppen.....	121
4.2	Apparaatverbindingen	122
4.3	Indicaties op het display.....	124
5	Voor de inspectie	125
5.1	Sondewissel	125
5.2	De geheugenkaart plaatsen	126
5.3	De batterij opladen	126
6	Beeldweergave.....	126
6.1	In-/uitschakelen	126
6.2	Beeld bevrozen	127
6.3	Afbeelding roteren	127
6.4	Zoomen	127
6.5	Schereweergave wijzigen (alleen tasters met 2 of 3 camera's).....	127
7	Opname.....	128
8	Afbeeldingen en video's beheren....	129
8.1	Verwijder afbeeldingen en video's of maak een back-up	130
8.2	Afbeeldings- en videobestanden overbrengen naar de pc	131
9	Instellingen	132
9.1	Foto-instellingen.....	132

9.2	Video-instellingen	132
9.3	Algemene instellingen.....	133
10	Video-inspectie via app.....	135
11	Onderhoud	140
12	Garantie en service	140
12.1	Garantie.....	140
12.2	Service.....	140
13	Conformiteitsverklaring	141

1 Algemene informatie

1.1 Informatie over de gebruiksaanwijzing

Met deze gebruiksaanwijzing kunt u de Wöhler VE 500 HD-video-endoscoop veilig bedienen. Bewaar deze gebruiksaanwijzing voor toekomstig gebruik. De Wöhler VE 500 mag alleen worden gebruikt door gekwalificeerd personeel voor het beoogde doel.

Wij aanvaarden geen aansprakelijkheid voor schade veroorzaakt door het niet naleven van deze gebruiksaanwijzing.

1.2 Opmerkingen in de technische handleiding



WAARSCHUWING!

Geeft instructies aan die, indien genegeerd, kunnen leiden tot letsel of overlijden.



LET OP!

Geeft gevaren aan die kunnen die kunnen leiden tot schade aan het apparaat of voorwerpen.



OPMERKING!

Tips en andere nuttige informatie.

1.3 Beoogd gebruik

De Wöhler VE 500 HD video-endoscoop is geschikt voor HD-inspectie van ontoegankelijke holtes door de kleinste openingen vanaf Ø 6 mm (bijv. tegelkruis). Andere toepassingsgebieden zijn voorwandinstallaties, open haarden, verbrandingskamers, aansluitingen, gootstenen of afvoerbuizen. Het schermbeeld kan worden gesplitst zodat twee verschillende aanzichten tegelijkertijd kunnen worden weergegeven bij gebruik van een taster met twee of drie camera's.

1.4 Basisuitrusting

Apparaat	Omvang van de levering
Wöhler VE 500 HD-video-en- doscoop	Monitor
	Oplaadbare batterij 3,7 V / 6,0 Ah Li-Ion
	Sonde (verschillende lengtes zijn beschikbaar afhankelijk van de samenstelling van de set)
	Aansluitkabel naar sonde, 1,5 m
	USB-C oplaadkabel met oplaadstekker
	Micro SD-kaart 32 GB
	Sondebevestigingen: 1 magneet en 1 haak
	Koffer

1.5 Afvalverwijdering



Elektronische apparaten mogen niet met het huishoudelijk afval worden weggegooid, maar moeten worden verwerkt volgens de geldende milieuvorschriften.

Beschadigde batterijen worden beschouwd als gevaarlijk afval en moeten worden ingeleverd bij de aangewezen inzamelpunten.

1.6 adres

Wöhler Technik GmbH

Wöhler-Platz 1

33181 Bad Wünnenberg

Telefoon: +49 2953 73-100

E-mail: info@woehler.de

2 Waarschuwingen



LET OP!

Houd de videoscoop schoon en droog. Zorg er vooral voor dat de waterdichte beschermlaag van de probe niet bekrast raakt.



LET OP!

Open nooit de behuizing van het apparaat. Onderdelen van het apparaat of de batterij mogen alleen in de fabriek worden vervangen.



LET OP!

Gebruik alleen een 5V oplader om de batterij op te laden.

3 Specificatie

Monitor

Beschrijving van de	Specificatie
Weergave	7" HD IPS, kleur
Monitorresolutie	1280 x 720 pixels
Beeldrotatie	180°
Verbindingen	USB-C-aansluiting Micro SD-kaartsleuf HDMI-aansluiting (tot HDMI versie 1.3)
Menutalen	Engels, Spaans, Chinees, Duits, Italiaans, Frans
Extra lamp, Ook beschikbaar als de camera is uitgeschakeld	6 leds

Sonde

Er zijn sondes van verschillende lengtes met één, twee of drie camera's verkrijgbaar, meer informatie op www.woehler.de.

Beschrijving van de	Specificatie
Gezichtspunt	78°
Gesplitst scherm	Mogelijk bij het aansluiten van een probe met 2 of 3 camera's
Videoresolutie	1920 x 1080 pixels max.
Beeldresolutie	1920 x 1080Pixel max.
IP-beschermingsklasse (Sonde-camera en sondekabel)	IP 67 (Tijdelijke onderdomping tot max. 30 min.)
Verlichting	Verstelbare LED's

Technische gegevens

Beschrijving van de	Specificatie
Bedrijfstemperatuur	0° tot 45°C
Stroomvoorziening	Accu 3,7V, 6,0 Ah Li-Ion
Bedrijfstijd	ongeveer 4 uur
Oplaadtijd	ongeveer 3,5 uur

4 Onderdelen en functie van het apparaat

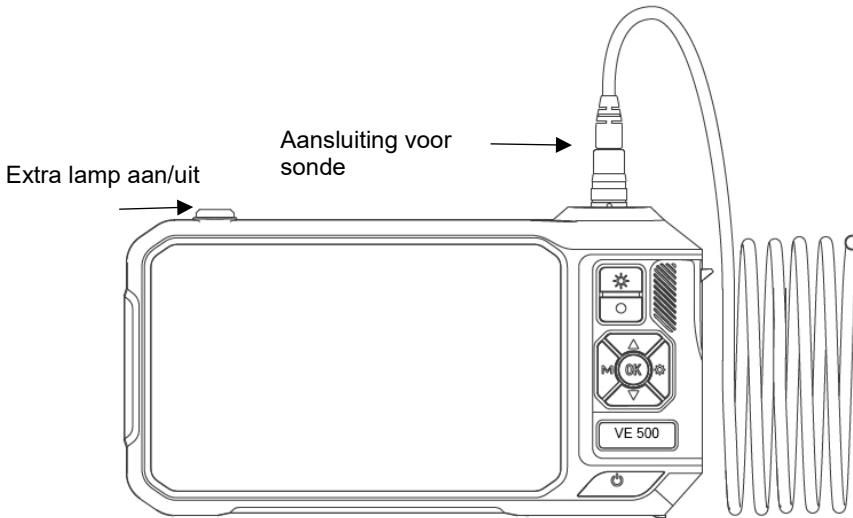









Fig. 97: Voorkant van het apparaat met aangesloten sonde

4.1 Bedieningsknoppen

Bedieningsknop	Toetsaanslag	Funcities
 Aan/uit-knop	lang	aan/uit
	kort, wanneer het apparaat is ingeschakeld	WLAN activeren WLAN uitschakelen
 Helderheid knop	kort	Druk op de helderheidsknop om de helderheid van de LED's op de sonde in drie stappen aan te passen of de LED's helemaal uit te schakelen.
	kort	Maak een foto Video-opname starten en stoppen

Onderdelen en functie van het apparaat

Opnameknop	lang	Scheruweergave wijzigen (alleen voor tasters met 2 of 3 camera's)
 M knop	kort	Selecteer modus: Foto, video of afbeeldingsgalerij
 Knop Instellingen	kort	Het instellingenmenu oproepen en afsluiten
OK OK-toets	kort	Instellingen bevestigen Beeld bevrozen
 Pijltjestoets	kort	Zoomen Menu omhoog scrollen
 Pijltjestoets	kort	Afbeelding roteren Menu omlaag scrollen

4.2 Apparaatverbindingen

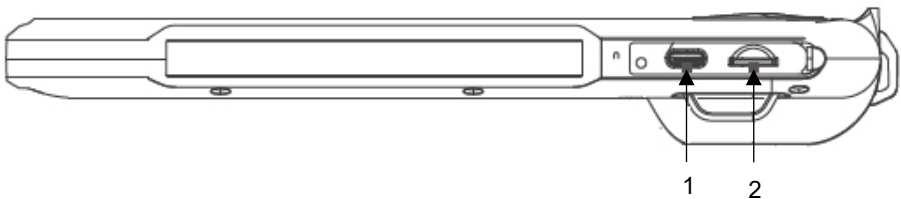

Fig. 98: Onderkant van het apparaat, deksel verwijderd

Aantal	Functie
1	USB-C oplaadpoort
2	Micro SD-kaartsleuf

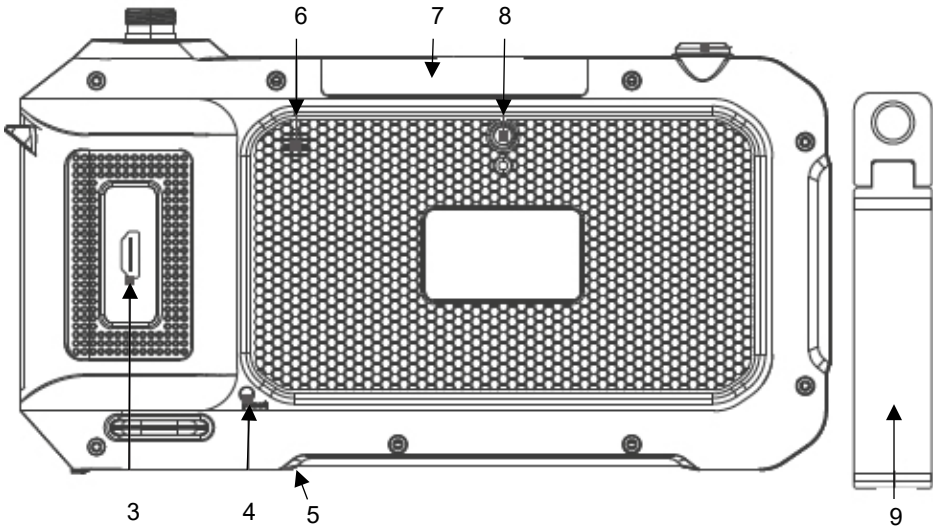

Fig. 99: Achterkant van het apparaat

Aantal	Functie
3	HDMI-aansluiting
4	Druk op de resetknop als het systeem vastloopt.
5	Microfoon
6	Luidspreker
7	Extra LED-lamp
8	Aansluiting met ¼" schroefdraad voor metalen staanders
9	Metalen standaard

4.3 Indicaties op het display



Fig. 100Kopregel display

Aantal	Functie
1 Modus Selectie via M-toets	 Foto
	 Video
	 Afbeeldingen galerij
2 SD-geheugenkaart	Pictogram weergegeven : Geheugenkaart geplaatst
	Pictogram doorgestreept: geheugenkaart ontbreekt
3 Batterij	Vullen afhankelijk van laadniveau

5 Voor de inspectie

5.1 Sondewissel



Fig. 101 Montage van de sonde



OPMERKING!

Als er geen probe is aangesloten, verschijnt "no camera" op het scherm wanneer de camera wordt ingeschakeld.

- Om de sonde te verwijderen, draait u de wartelmoer los en trekt u de sonde van de monitor of sondeverlengkabel.



LET OP!

We raden ten zeerste aan om de sondeverlengkabel tussen de monitor en de sonde te installeren. Dit vermindert de belasting op de contacten aanzienlijk en verlengt de levensduur van de sonde.



OPMERKING!

Installeer de camerasonde voordat u de Wöhler VE 500 inschakelt. Als de sonde geïnstalleerd is terwijl het apparaat ingeschakeld was, moet de Wöhler VE 500 daarna opnieuw ingeschakeld worden.

- Om de sonde op de monitor of de verlengkabel van de sonde te monteren, steekt u de stekker zo in de connector dat de inkeping op de aansluiting precies boven de rode stip op de connector zit.
- Draai vervolgens de wartelmoer handvast.

5.2 De geheugenkaart plaatsen

Foto's en video's kunnen alleen worden opgenomen als er een geheugenkaart is geplaatst.

- Schakel de Wöhler VE 500 uit.
- De sleuf voor de geheugenkaart bevindt zich aan de onderkant van het apparaat onder het zwarte klepje.
- Om de geheugenkaart te verwijderen, drukt u lichtjes op de kaart tot ze eruit springt en trekt u ze eruit.
 - Let bij het plaatsen van de geheugenkaart op de juiste richting.

! LET OP!

De geheugenkaart mag nooit met kracht uitgetrokken of geplaatst worden.

5.3 De batterij opladen

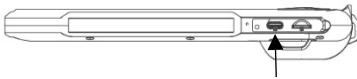

Fig. 102: Onderkant van het apparaat, USB-laadaansluiting gemarkeerd met een pijl.

De batterijstatus wordt weergegeven in het batterijsymbool rechtsboven in het scherm.

- Om de batterij op te laden, klapt u het klepje aan de onderkant van het apparaat open.
- Sluit de meegeleverde USB-C kabel aan op het apparaat via de USB-laadaansluiting. Sluit het andere uiteinde van de kabel aan op het lichtnet via de voedingsadapter.

De aan/uit-knop knippert rood tijdens het laadproces. De Wöhler VE 500 blijft tijdens het opladen bedrijfsklaar. Zodra de accu is opgeladen, knippert de aan/uit-knop afwisselend rood en blauw als de laadkabel is aangesloten.

6 Beeldweergave

6.1 In-/uitschakelen

- Houd de aan/uit-knop ongeveer 2 seconden ingedrukt om het apparaat in en uit te schakelen.

Na 3 seconden verschijnt het startscherm, onmiddellijk gevolgd door het camerabeeld.

- 6.2 Beeld bevroren**
- Druk op de knop OK om een afbeelding te bevroren.
 - Druk nogmaals op de OK-knop om terug te keren naar de normale beeldmodus.
- 6.3 Afbeelding roteren**
- Druk op de pijltjestoets omlaag om het beeld op het scherm 180° te draaien.
- 6.4 Zoomen**
- Druk op de pijltjestoets omhoog om het beeld in te zoomen:
1x kort drukken: 1,3x vergroting
2x kort drukken: 1,5x vergroting
- 6.5 Schermweergave wijzigen (alleen tasters met 2 of 3 camera's)**

**OPMERKING!**

De schermweergave kan alleen worden gewijzigd als een probe met 2 of 3 camera's is aangesloten.



Fig. 103: Opeenvolging van schermweergaven bij lang indrukken van de opnameknop

Houd de opnameknop (●) ingedrukt om de weergave te wijzigen:

- 0° recht vooruit (A)
- 90° rechts (B)
- 90° links (C) met drie camera's
- gesplitst scherm met 2 camera's, AB, of AC met 3 camera's, :
0° recht vooruit en 90° rechts (AB)
- Gesplitst scherm:
0° recht vooruit en 90° links (AB) met 3 camera's

Voor een betere oriëntatie verschijnt A, B, C, AB of AC op het scherm.

De verlichtings-LED's van de actieve camera worden automatisch ingeschakeld.

7 Opname



Fig. 104: Foto pictogram



Fig. 105: Videopictogram



OPMERKING!

Foto's en video's kunnen alleen worden opgenomen als er een mini SD-kaart is geplaatst. Een SD-kaart klasse 10 of hoger is vereist.

Als foto's en video's moeten worden opgeslagen op een mobiel apparaat en daar worden weergegeven in de galerij, moet de video-inspectie worden uitgevoerd met een app, zie hoofdstuk 10.

- Afhankelijk van of u een foto wilt maken of een video wilt opnemen, drukt u herhaaldelijk op de knop M totdat het fotopictogram of het videopictogram linksboven in het scherm verschijnt.
- Druk op de opnameknop om een foto te maken of een video-opname te starten.

Tijdens de video-opname wordt de opnametijd links onderaan het scherm weergegeven.

- Om een video-opname te beëindigen, drukt u nogmaals op de opnameknop.



OPMERKING!

De Wöhler VE 500 stopt automatisch met opnemen na 9:59 minuten. Als de video moet worden voortgezet, moet deze opnieuw worden gestart.



OPMERKING!

Om het geluid in een video op te nemen, moet de microfoon geactiveerd zijn in het instellingenmenu, zie hoofdstuk 9. In dat geval wordt rechtsboven in het scherm een microfoonpictogram weergegeven.

8 Afbeeldingen en video's beheren



Fig. 106: Pictogram Afbeeldingsgalerij

- Roep de fotogalerijmodus op met de knop M. De afspeelmodus verschijnt links bovenaan het scherm.
- Je kunt nu met de pijltjestoetsen door de afbeeldings- en videobestanden bladeren.



OPMERKING!

Er wordt een video weergegeven met de bestandsnaam MOV, een afbeelding met de bestandsnaam JPG.

Het foto/video-nummer en het totale aantal opgenomen bestanden verschijnen rechtsboven op het scherm.

Voor video verschijnt de videoduur in het midden onderaan het scherm.

De beeld-/videoresolutie verschijnt rechtsboven in het scherm.

- Start en stop het afspelen van een video met de knop OK.
- Druk op de knop M om de fotogalerij af te sluiten.

- 8.1 Verwijder afbeeldingen en video's of maak een back-up**
- Roep de afspeelmodus op met de knop M.
 - Gebruik de pijltjestoetsen om de afbeelding of video te selecteren die moet worden verwijderd of opgeslagen.
 - Druk op  om te verwijderen of op te slaan. Je hebt nu de optie om te selecteren of de geselecteerde afbeelding/video moet worden verwijderd/opgeslagen (bescherming) of dat alle afbeeldingen/video's moeten worden verwijderd/opgeslagen (bescherming).
 - Bevestig je selectie met de knop OK.



OPMERKING!

Opgeslagen afbeeldingen of video's kunnen niet worden verwijderd in de fotogalerij, maar alleen op de pc, zie hoofdstuk 8.2. U kunt de back-up annuleren door naar "Beveiliging > Openen" te gaan in de instellingen.

- Druk op de knop M om het menu te verlaten zonder op te slaan of een back-up te maken.

8.2 Afbeeldings- en video- Micro SD-geheugenkaart:

bestanden overbrengen naar de pc

- Schakel de videoscoop uit.
- Verwijder de micro SD-geheugenkaart en lees de gegevens uit met een geschikte kaartadapter.

of

USB-kabel:



LET OP!

Koppel de sonde los van de monitor!

- Zet de videoscoop aan.
- Sluit de monitor aan op de pc met de USB-kabel.
- Ga naar de algemene instellingen en selecteer "MSCD - AAN, zie hoofdstuk 9.3. Alle bestanden die zijn opgeslagen op de SD-kaart worden nu weergegeven in de verkenner van de laptop/PC. Je kunt de bestanden daar nu opslaan, verwijderen en beheren.

9 Instellingen



OPMERKING!

Instellingen bevestigd met OK blijven behouden na uit- en weer inschakelen. Uitzondering. Het eigen WLAN-netwerk van het apparaat wordt na het inschakelen altijd gedeactiveerd.

- Afhankelijk van of de gewenste instellingen betrekking hebben op foto's of video's, gebruikt u de knop M om de foto- of videomodus te selecteren.
- Druk op de knop  om het overeenkomstige instellingenmenu te openen.
- Ga met de pijltjestoetsen naar de gewenste parameter en open het bijbehorende instellingenmenu met de knop OK.
- Bevestig je selectie met de knop OK.
- Druk op de knop M om het instellingenmenu te verlaten.
- Gebruik de knop M om de fotomodus te selecteren.

9.1 Foto-instellingen



Fig. 107: Fotomodus

Resolutie

Datumweergave

Geluid triggeren

- Druk op de knop  .
- Het menu Foto-instellingen verschijnt nu.

Opties: 1920 x 1080 en 1280 x 720

- Opties: Datum in foto/video weergeven of verbergen.
- Opties: Klikgeluid in- of uitschakelen bij het maken van foto's.
- Gebruik de knop M om de videomodus te selecteren.

9.2 Video-instellingen



Fig. 108: Videomodus

Resolutie

Audio opnemen

- Druk op de knop  .
- Het video-instellingenmenu verschijnt nu.

Opties: 1920 x 1080 (Full HD) en 1280 x 720 (HD)

Uit: De microfoon is uitgeschakeld. Video's worden opgenomen zonder geluid.

Aan: De microfoon is geactiveerd. Video's worden opgenomen met geluid. Rechtsboven in het standaarddisplay verschijnt een microfoonpictogram.

Datumweergave

- Selectie van het al dan niet weergeven van de datum in een opgeslagen videobestand.

9.3 Algemene instellingen

- Druk op de knop . Het maakt niet uit in welke modus je bent.

De instellingenmenu's voor de respectieve modus verschijnen nu.

- Druk opnieuw op de knop .

De algemene camera-instellingen verschijnen nu.

Datum en tijd

- Gebruik de pijltjestoetsen om het relevante cijfer in te stellen en druk op OK om naar het volgende cijfer te gaan.

Taal

- Engels, Spaans, Chinees, Duits, Italiaans, Frans

WLAN

- Activeer of deactiveer het eigen WLAN van het apparaat. Als het WLAN is geactiveerd, zet de Wöhler VE 500 zijn eigen WLAN-netwerk op, zie hoofdstuk 10.

Automatisch uit

- Selecteer wanneer de videoscope automatisch moet uitschakelen als er langere tijd geen knop wordt ingedrukt: Automatische uitschakeling gedeactiveerd, uitschakeling na 5 of 10 minuten mogelijk.

Legge SD-kaart

- Optie om alle foto- en videobestanden te verwijderen die zijn opgeslagen op de mini SD-kaart.

Standaardinstellingen

- Optie om alle instellingen terug te zetten naar de fabrieksinstellingen. (Standaardinstellingen bevestigen)

Versie/MSDC

- Versie: Informatie over het apparaat en de firmwareversie
- Als de Wöhler VE 500 via een USB-kabel op een laptop of pc is aangesloten, verschijnt MSDC op dit punt. Na bevestiging (MSDC -

AAN) worden alle bestanden op de SD-kaart weergegeven in de verkenner van de laptop/PC.

10 Video-inspectie via app

Indien gewenst kunnen foto's en video's van de Wöhler VE 500 worden gemaakt, bekeken en verwijderd in de Wöhler Smart Inspection app.

De afbeeldingsbestanden kunnen ook rechtstreeks vanuit de app naar de klant of naar kantoor worden gestuurd via een messenger service of e-mail.



OPMERKING!

De app is in het Engels. De taal kan niet worden gewijzigd.

Wöhler VE 500

- Ga als volgt te werk om met de app te werken:
- Druk kort op de Aan/Uit-knop om het WLAN van het apparaat zelf te activeren (of deactiveren).

of

- Open de algemene apparaatinstellingen in de Wöhler VE 500. Activeer daar het eigen WLAN van het apparaat, zie hoofdstuk 9.3.



OPMERKING!

Na het uit- en weer inschakelen van de Wöhler VE 500 wordt het eigen WLAN van het apparaat altijd gedeactiveerd.

Mobiel apparaat

- Download de "Smart Inspection App" uit de Play Store (Android) of de App Store (iOs) op je mobiele apparaat.
- Open de WLAN-instellingen van uw mobiele eindapparaat en verbind uw eindapparaat met de Wöhler VE 500 (weergegeven als Wöhler VE 500).



OPMERKING!

Zolang uw eindapparaat met de Wöhler VE 500 is verbonden, heeft uw eindapparaat geen toegang tot internet.

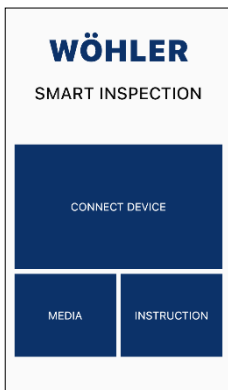

Fig. 109: Startpagina Wöhler Smart Inspection App

- Open de Wöhler VE 500 Smart Inspection app.

Druk op "Apparaat verbinden" om de app te verbinden met de Wöhler VE 500.



Fig. 110: Compatibele Wöhler apparaten

Alle Wöhler endoscopen waarmee de app compatibel is, verschijnen in de app.

- Kies voor de Wöhler VE 500 video-endoscoop.

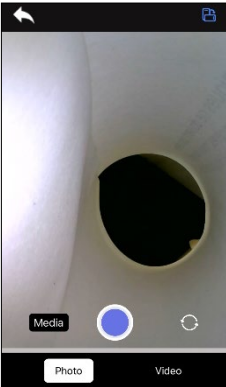

Fig. 111: Live-beeld in de app



OPMERKING!

Foto's en video's die via de app worden gemaakt, worden alleen opgeslagen op het mobiele apparaat, niet op de SD-kaart van de Wöhler VE 500.

Zodra de WLAN-verbinding tot stand is gebracht, verschijnt het livebeeld van de Wöhler VE 500 in de app op het mobiele apparaat.

Als de app is aangesloten, is het niet mogelijk om de Wöhler VE 500 met de monitortoetsen te bedienen. Alleen de volgende opdrachten kunnen via de monitortoetsen worden uitgevoerd. -

- Helderheid van de LED's instellen
- Beeld bevroren
- Beeld draaien via pijltjestoetsen
- Algemene camera-instellingen



OPMERKING!

Als de app gesloten is, onderbreek dan de WLAN-verbinding tussen uw mobiele eindapparaat en de Wöhler VE 500 of deactiveer WLAN in de algemene camera-instellingen van de Wöhler VE 500, zie hoofdstuk 9.3. De Wöhler VE 500 kan dan weer volledig worden bediend met de knoppen.

Afbeelding roteren



- Tik op het pictogram rechtsboven in de app om de weergave 90° te draaien op het scherm van het mobiele apparaat.

Schermsweergave wijzigen (alleen tasters met 2 of 3 camera's)

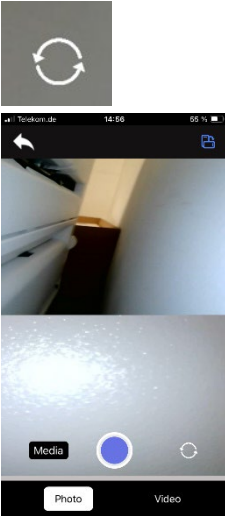

Fig. 112: gesplitst scherm

Maak een foto

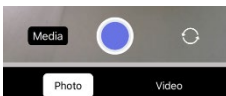

Fig. 113: Fotomodus

Video opnemen

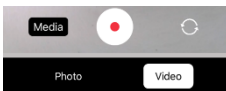

Fig. 114: Videomodus

Mediagalerij

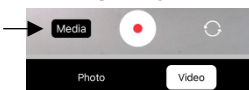

Fig. 115: Mediagalerij oproepen



OPMERKING!

De schermweergave kan alleen worden gewijzigd als een probe met 2 of 3 camera's is aangesloten.

- Tik op het schakelpictogram om de schermweergave achter elkaar te wijzigen:
 - 0° recht vooruit
 - 90° rechts
 - 90° links met drie camera's
 - gesplitst scherm, 0° recht vooruit en 90° naar rechts
 - Gesplitst scherm:
 - 0° recht vooruit en 90° links (alleen met 3 camera's)

- Selecteer "Foto" in de voettekst.
- Tik op de blauwe stip om de foto te maken. Er verschijnt kort een bevestiging op het scherm.

- Selecteer "Video" in de voettekst.
- Tik op de rode stip om de video-opname te starten.
- De opnameduur wordt weergegeven met een timer in de voettekst.
- Tik op het rode vierkantje om de video-opname te beëindigen.

- Tik op "Media" in de afbeelding om de mediagalerij te openen. Hier kun je foto's en video's bekijken, verwijderen of verzenden.

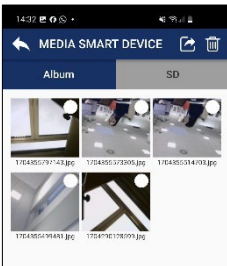

Fig. 116: Mediagalerij - Album

In de tweede regel van de mediagalerij kun je kiezen tussen Album en SD:

- Een opname gemaakt met de app verschijnt in het album en ook in de galerij van je mobiele apparaat.
- Een opname gemaakt met de Wöhler VE 500 wordt opgeslagen op de SD-kaart van de Wöhler VE 500.

Album en SD-kaart

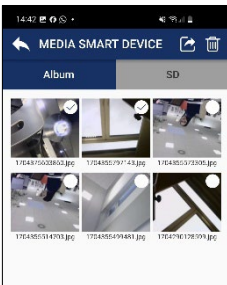

Fig. 117: Mediagalerij, Album, Foto's gemarkeerd

Dit geldt voor beide tabbladen (album en SD-kaart):

- Tik op een afbeelding of video om deze te bekijken.
- Selecteer een of meer afbeeldingen of video's en tik op het prullenbakpictogram om ze te verwijderen.



OPMERKING!

Afbeeldingen en video's kunnen rechtstreeks vanuit de mediagalerij of vanuit de weergave van een individuele afbeelding of video worden verzonden of verwijderd.

Album



Fig. 118: Pictogram Vooruit

- Selecteer een of meer afbeeldingen in het album en tik op het doorstuurpictogram om de bestanden via e-mail of Messenger te verzenden.

SD-kaart



Fig. 119: Download pictogram

- Selecteer een of meer afbeeldingen op de SD-kaart en tik op het downloadpictogram om de afbeeldingen in het album op te slaan.

De afbeeldingen worden vervolgens weergegeven in het album en in de galerij van je mobiele apparaat.

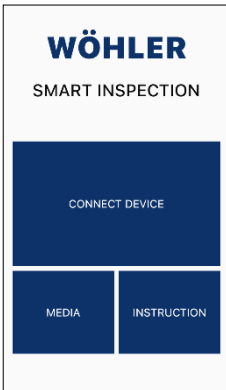

Fig. 120: Hoofdaanzicht
Wöhler Smart Inspection App



OPMERKING!

Je hebt ook de mogelijkheid om de mediagalerij te openen via de hoofdweergave, zelfs als de app niet is verbonden met de Wöhler VE 500. Alle foto's en video's die u ooit met een VE-apparaat hebt gemaakt, worden hier weergegeven.

11 Onderhoud

- Zorg ervoor dat de camera's aan de punt van de sonde schoon zijn. Blaas vuil weg of veeg het af met een zachte, schone doek.
- Laad de batterij om de 3 maanden op als je het apparaat langere tijd niet gebruikt.

12 Garantie en service

12.1 Garantie

Elke Wöhler VE 500 HD-video-endoscoop wordt getest op alle functies en verlaat onze fabriek pas na een gedetailleerde kwaliteitscontrole.

Bij correct gebruik bedraagt de garantieperiode voor de Wöhler VE 500 twaalf maanden vanaf de aankoopdatum. De accu is uitgesloten.

De garantie is niet van toepassing als reparaties en wijzigingen aan het apparaat zijn uitgevoerd door een derde partij die hiertoe niet bevoegd is.

12.2 Service

SERVICE is erg belangrijk voor ons. Daarom staan we ook na de garantieperiode voor je klaar.

- Je stuurt de endoscoop naar ons op, wij repareren hem binnen een paar dagen en sturen hem naar je op met onze pakketdienst.
- Je krijgt onmiddellijk hulp van onze technici aan de telefoon.

13 Conformiteitsverklaring

De fabrikant:

WÖHLER Technik GmbH
Wöhler-Platz 1, D-33181 Bad Wünnenberg

verklaart dat het product:

Productnaam: Wöhler VE 500 HD-video-endoscoop

voldoet aan de essentiële beschermingseisen die zijn vastgelegd in Richtlijn 2014/53/EU van het Europees Parlement en de Raad betreffende de harmonisatie van de wetgevingen van de lidstaten inzake het op de markt aanbieden van radioapparatuur.

De volgende normen zijn gebruikt om het product te beoordelen met betrekking tot de bovenstaande richtlijn:

Radio	ETSI EN 300 328 V.2.2.2 (2019-07)
EMC	ETSI EN 301 489-1 V.2.2.3 (2019-11) ETSI EN 301 489-17 V.3.2.4 (2020-09)
Veiligheid	EN IEC 62368-1 ;2020+A11 :2020
Gezondheid	EN 62479:2010, EN 50663:2017

Bad Wünnenberg, 11.01.2024



Dr. Michael Poeplau, algemeen directeur/bestuurder

Innehåll

1	Allmän information	144
1.1	Information om bruksanvisningen.....	144
1.2	Anmärkningar i bruksanvisningen	144
1.3	Avsedd användning.....	145
1.4	Grundutrustning	145
1.5	Avfallshantering.....	145
1.6	adress	146
2	Varningar	146
3	Specifikation.....	147
4	Apparatens delar och funktion.....	149
4.1	Kontrollknappar	149
4.2	Anslutningar till enheter.....	150
4.3	Indikeringar i displayen.....	152
5	Före inspektionen	153
5.1	Ändring av sond	153
5.2	Sätta i minneskortet.....	154
5.3	Laddning av batteriet.....	154
6	Bildvisning.....	154
6.1	Koppla på/av	154
6.2	Frys bild.....	154
6.3	Rotera bilden.....	155
6.4	Zooma bild	155
6.5	Ändra skärmvy (endast sonder med 2 eller 3 kameror).....	155
7	Inspelning	156
8	Hantera bilder och videor	157
8.1	Radera bilder och videor eller säkerhetskopiera.....	157
8.2	Överföring av bild- och videofiler till PC.....	158
9	Inställningar.....	159
9.1	Fotoinställningar.....	159
9.2	Videoinställningar	159
9.3	Allmänna inställningar	160

10	Videokontroll via app	161
11	Underhåll	167
12	Garanti och service	167
12.1	Garanti.....	167
12.2	Tjänster.....	167
13	Försäkran om överensstämmelse ..	168

1 Allmän information

1.1 Information om bruksanvisningen

Denna bruksanvisning hjälper dig att använda Wöhler VE 500 HD videoendoskop på ett säkert sätt. Förvara denna bruksanvisning på en säker plats för framtida referens.

Wöhler VE 500 får endast användas av kvalificerad personal för avsett ändamål.

Vi tar inget ansvar för skador som uppstår på grund av att denna bruksanvisning inte har följts.

1.2 Anmärkningar i bruksanvisningen



UPPMÄRKSAMHET!

Indikerar faror som kan leda till skador på apparaten eller föremål.



OBS!

Lyfter fram tips och annan användbar information.

1.3 Avsedd användning

Wöhler VE 500 HD-videoendoskop är lämpligt för HD-inspektion av oåtkomliga hålrum genom de minsta öppningarna från Ø 6 mm (t.ex. kakelkors). Andra användningsområden inkluderar installationer före vägg, eldstäder, förbränningskammare, anslutningar, sänkor eller dräneringsrör. Skärmbilden kan delas upp så att två olika vyer kan visas samtidigt när man använder en sond med två eller tre kameror.

1.4 Grundutrustning

Anordning	Omfattning av leveransen
Wöhler VE 500 HD-videoendoskop	Övervakning
	Uppladdningsbart batteri 3,7 V / 6,0 Ah Li-Ion
	Sond (olika längder finns tillgängliga beroende på uppsättningens sammansättning)
	Anslutningskabel till sonden, 1,5 m
	USB-C-laddningskabel med laddningskontakt
	Micro SD-kort 32 GB
	Sondfästen: 1 magnet och 1 krok
	Resväska

1.5 Avfallshantering



Elektroniska apparater får inte slängas i hushållsoporna, utan måste kasseras i enlighet med gällande miljöbestämmelser.

Skadade batterier betraktas som farligt avfall och måste lämnas till anvisade insamlingsplatser för bortskaffande.

1.6 adress

Wöhler Technik GmbH

Wöhler-Platz 1

33181 Bad Wünnenberg

Telefon: +49 2953 73-100

E-post: info@woehler.de

2 Varningar



UPPMÄRKSAMHET!

Använd endast videoskopet inom det angivna temperaturområdet.



UPPMÄRKSAMHET!

Håll videoskopet rent och torrt. Var särskilt noga med att inte repa det vattentäta skyddsskiktet på sonden.



UPPMÄRKSAMHET!

Öppna aldrig apparatens hölje. Apparatdelar eller batteriet får endast bytas ut på fabriken.



UPPMÄRKSAMHET!

Använd endast en 5 V laddare för att ladda batteriet.

3 Specifikation

Övervakning

Beskrivning av	Specifikation
Display	7 " HD IPS, färg
Bildskärmens upplösning	1280 x 720 pixlar
Rotation av bild	180°
Anslutningar	USB-C-anslutning Plats för Micro SD-kort HDMI-anslutning (upp till HDMI version 1.3)
Språk i menyn	Engelska, Spanska, Kinesiska, Tyska, Italienska, Franska
Extra lampa, Även tillgängligt när kameran är avstängd	6 lysdioder

Specifikation

Sond

Prober i olika längder med en, två eller tre kameror finns tillgängliga, mer information på www.woehler.de

Beskrivning av	Specifikation
Synvinkel	78°
Delad skärm	Möjligt vid anslutning av en sond med 2 eller 3 kameror
Videoupplösning	1920 x 1080 pixlar max.
Bildupplösning	1920 x 1080 Pixel max.
IP-skyddsklass (sondkamera och sondkabel)	IP 67 (tillfällig nedsänkning upp till max. 30 min.)
Belysning	Justerbara lysdioder

Tekniska data

Beskrivning av	Specifikation
Driftstemperatur	0° till 45 °C
Strömförsörjning	Batteri 3,7 V, 6,0 Ah Li-Ion
Drifttid	ca 4 timmar
Laddningstid	ca 3,5 h

4 Apparats delar och funktion

SV

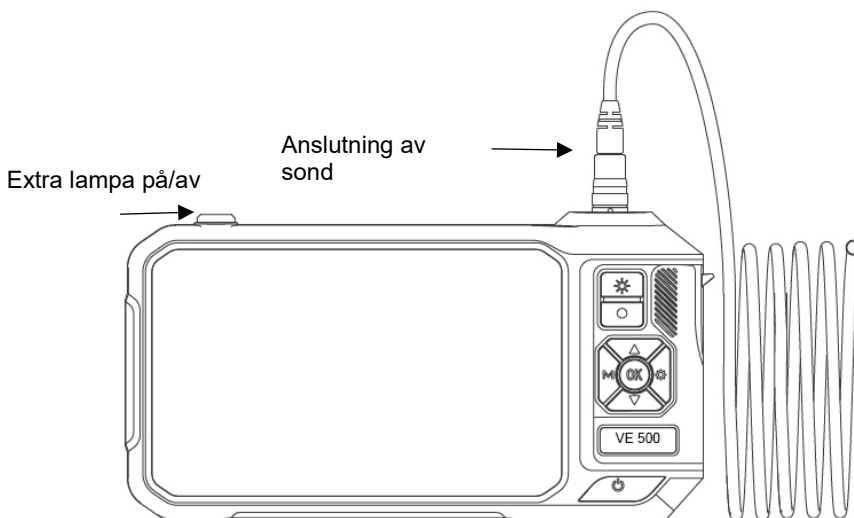







Fig. 121: Apparats framsida med ansluten sond

4.1 Kontrollknappar

Kontrollknapp	Knaptryckning	Funktioner
 På/av-knapp	lång	på/av
	kort, med apparaten tillkopplad	Slå på WLAN Stäng av WLAN
 Knapp för ljusstyrka	kort	Tryck på knappen Ljusstyrka för att ställa in ljusstyrkan för lysdioderna på sonden i tre steg eller släcka lysdioderna helt
 Knapp för inspelning	kort	Ta en bild Starta och stoppa videoinspelning
	lång	Ändra skärmmvy (endast för sonder med 2 eller 3 kameror)

M M-knapp	kort	Välj läge: Foto, video eller bildgalleri
 Knapp för in- ställningar	kort	Öppna och avsluta inställningsmenyn
OK OK-knapp	kort	Bekräfta inställningar Frys bild
 Piltangent	kort	Zoom Bläddra uppåt i inställningsmenyn
 Piltangent	kort	Rotera bilden Bläddra nedåt i inställningsmenyn

4.2 Anslutningar till enheter

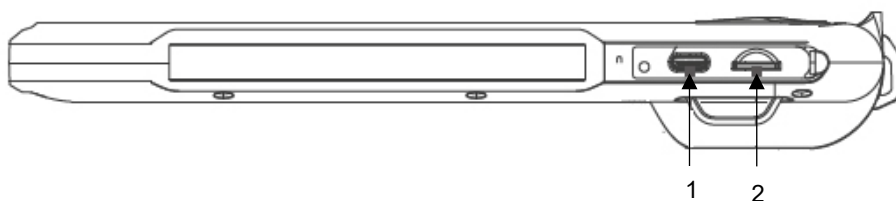

Fig. 122: Enhetens undersida, locket borttaget

Antal	Funktion
1	USB-C-laddningsport
2	Plats för Micro SD-kort

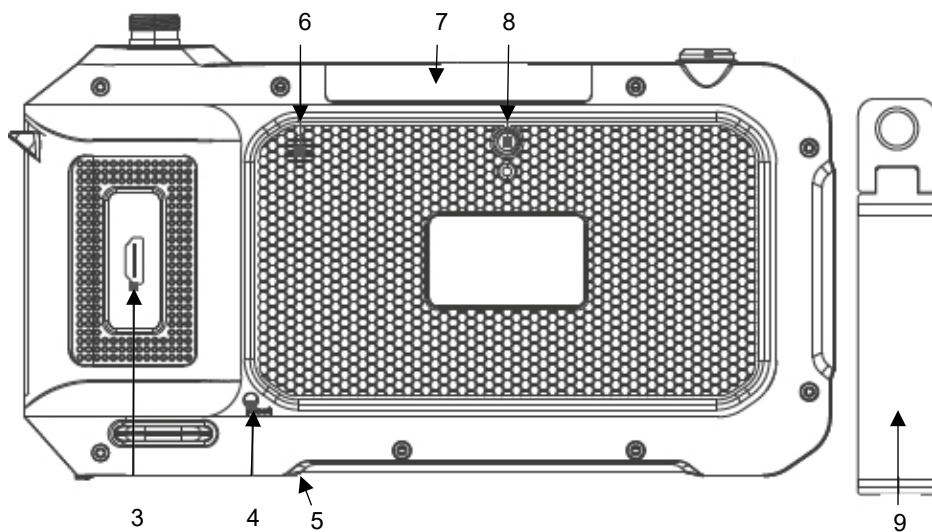

Fig. 123: Enhetens baksida

Antal	Funktion
3	HDMI-anslutning
4	Tryck på återställningsknappen om systemet kraschar.
5	Mikrofon
6	Högtalare
7	Extra LED-lampa
8	¼" gängad anslutning för metallstolpar
9	Stativ i metall

4.3 Indikeringar i displayen



Fig. 124: Displayens rubrik

Antal	Funktion
1 läge Val via M-knappen	 Foto
	 Video
	 Bildgalleri
2 SD-minneskort	Ikonen visas : Minneskortet är isatt
	Ikonen överkorsad: Minneskort saknas
3 Batteri	Fyllning beroende på laddningsnivå

5 Före inspektionen

5.1 Ändring av sond



Fig. 125: Montering av sond



OBS!

Om ingen sond är ansluten visas "ingen kamera" på displayen när kameran är tillkopplad.

- Ta bort sonden genom att lossa överfallsmuttern och dra av sonden från monitorn eller sondförlängningskabeln.



UPPMÄRKSAMHET!

Vi rekommenderar starkt att sondens förlängningskabel installeras mellan monitorn och sonden. Detta minskar belastningen på kontakterna avsevärt och ökar probens livslängd.



OBS!

Installera kameran innan du slår på Wöhler VE 500. Om sonden installerades medan enheten var påslagen, måste Wöhler VE 500 slås på igen.

- För att montera sonden på monitorn eller sondförlängningskabeln, anslut den till kontakten så att skåran på uttaget är exakt ovanför den röda punkten på kontakten.
- Skruva sedan fast överfallsmuttern handfast.

5.2 Sätta i minneskortet

Foton och videoklipp kan endast spelas in när ett minneskort är isatt.

- Stäng av Wöhler VE 500.

Minneskortplatsen finns på undersidan av enheten under det svarta locket.

- För att ta bort minneskortet trycker du lätt på kortet tills det hoppar ut och drar sedan ut det.
- Se till att minneskortet är korrekt orienterat när du sätter i det.



UPPMÄRKSAMHET!

Minneskortet får aldrig dras ut eller sättas in med våld.

5.3 Laddning av batteriet

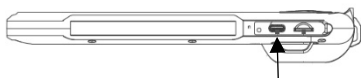

Fig. 126: Apparatsens undersida, USB-laddningsuttaget markerat med en pil.

Batteriets status visas med batterisymbolen längst upp till höger på displayen.

- För att ladda batteriet faller du av locket på enhetens undersida.
- Anslut USB-C-kabeln som ingår i leveransen till enheten via USB-laddningsuttaget. Anslut den andra änden av kabeln till elnätet via nät-adaptorn.

På/av-knappen blinkar rött under laddningsprocessen. Wöhler VE 500 förblir driftklar under laddningsprocessen. Så snart batteriet är laddat blinkar på/av-knappen omväxlande rött och blått när laddningskabeln är ansluten.

6 Bildvisning

6.1 Koppla på/av

- För att slå på och av apparaten håller du på/av-knappen intryckt i ca 2 sekunder.

Efter 3 sekunder visas startskärmen och därefter kamerabilden.

6.2 Frysa bild

- Tryck på OK-knappen för att frysa en bild.
- Tryck på OK-knappen igen för att återgå till normalt bildläge.

- 6.3 Roterar bilden**
- Tryck på nedåtpilknappen för att rotera bilden på displayen 180°.
- 6.4 Zooma bild**
- Tryck på uppåtpilknappen för att zooma bilden:
 - 1x kort tryckning: 1,3x förstoring
 - 2x kort tryckning: 1,5x förstoring
- 6.5 Ändra skärmvy (endast sonder med 2 eller 3 kameror)**

**OBS!**

Skärmbilden kan endast ändras om en sond med 2 eller 3 kameror är ansluten.



Fig. 127: Sekvens av skärmbilder med ett långt tryck på inspelningsknappen

Tryck och håll ned inspelningsknappen (●) för att ändra vy:

- 0° rakt fram (A)
- 90° höger (B)
- 90° vänster (C) med tre kameror
- delad skärm med 2 kameror, AB, eller AC med 3 kameror, :
 - 0° rakt fram och 90° åt höger (AB)
- Delad skärm:
 - 0° rakt fram och 90° vänster (AB) med 3 kameror

För bättre orientering visas A, B, C, AB eller AC på skärmen.

Belysnings-LED:erna på den aktiva kameran tänds automatiskt.

7 Inspelning



Bild 128: Symbol för foto



Bild 129: Video-ikon



OBS!

Foton och videoklipp kan endast spelas in om ett mini-SD-kort är isatt. Ett SD-kort i klass 10 eller högre krävs.

Om foton och videor ska sparas på en mobil enhet och visas där i galleriet, måste videokontrollen utföras med en app, se kapitel 10.

- Beroende på om du vill ta ett foto eller spela in en video trycker du på M-knappen upprepade gånger tills fotoikonen eller videoikonen visas längst upp till vänster på skärmen.
- Tryck på inspelningsknappen för att ta en bild eller starta en videoinspelning.

Vid videoinspelning visas inspelningstiden längst ned till vänster på displayen.

- För att avsluta en videoinspelning trycker du på inspelningsknappen igen.



OBS!

Wöhler VE 500 stoppar automatiskt inspelningen efter 9:59 minuter. Om videon ska fortsätta måste den startas om.



OBS!

För att kunna spela in ljudet i en video måste mikrofonen vara aktiverad i inställningsmenyn, se kapitel 9. I detta fall visas en mikrofonikon längst upp till höger på skärmen.

8 Hantera bilder och videor

SV



Fig. 130: Ikon för bildgalleri

- Kalla fram bildgalleriläget med M-knappen. Uppspelningsläget visas längst upp till vänster på skärmen.
- Du kan nu bläddra bland bild- och videofilerna med hjälp av pilknapparna.



OBS!

En video visas med filnamnet MOV, en bild med filnamnet JPG.

Bild-/videonumret och det totala antalet inspelade filer visas längst upp till höger i teckenfönstret.

För video visas videons varaktighet längst ner i mitten av teckenfönstret.

Bild-/videoupplösningen visas längst upp till höger på displayen.

- Starta och stoppa uppspelningen av en video med OK-knappen.
- Tryck på M-knappen för att avsluta bildgalleriet.
- Hämta uppspelningsläget med M-knappen.
- Använd pilknapparna för att välja den bild eller video som ska raderas eller sparas.
- För att radera eller spara, tryck på knappen



Du har nu möjlighet att välja om den valda bilden/video ska raderas/sparas (skydd) eller om alla bilder/video ska raderas/sparas (skydd).

- Bekräfta ditt val med OK-knappen.



OBS!

Sparade bilder eller videor kan inte raderas i bildgalleriet, utan endast på datorn, se kapitel 8.2. Du kan avbryta säkerhetskopieringen genom att gå till "Skydd > Öppna" i inställningarna.

- För att lämna menyn utan att spara eller säkerhetskopiera, tryck på M-knappen.

8.1 Radera bilder och videor eller säkerhetskopiera

8.2 Överföring av bild- och videofiler till PC

Micro SD-minneskort:

- Stäng av videoskopet.
- Ta ut micro SD-minneskortet och läs av data med en lämplig kortadapter.

eller

USB-kabel:



UPPMÄRKSAMHET!

Koppla bort proben från monitorn!



- Slå på videoskopet.
- Anslut monitorn till datorn med USB-kabeln.
- Gå till de allmänna inställningarna och välj "MSCD - ON, se kapitel 9.3. Alla filer som sparats på SD-kortet visas nu i utforskaren på den bärbara datorn/PC:n. Där kan du nu spara, radera och hantera filerna.

9 Inställningar

SV

**OBS!**

Inställningar som bekräftas med OK finns kvar även efter att apparaten stängts av och slagits på igen. Undantag: Enhetens eget WLAN-nätverk avaktiveras alltid efter påslagning.

- Beroende på om de önskade inställningarna gäller bilder eller videor väljer du foto- eller videoläge med knappen M.
- Tryck på knappen  för att öppna motsvarande inställningsmeny.
- Använd pilknapparna för att gå till önskad parameter och öppna motsvarande inställningsmeny med OK-knappen.
- Bekräfta ditt val med OK-knappen.
- Tryck på M-knappen för att lämna inställningsmenyn.
- Använd M-knappen för att välja fotoläge.
- Tryck på knappen  .
Menyn för fotoinställningar visas nu.

9.1 Fotoinställningar



Bild 131: Fotoläge

Upplösning

Datumvisning

Ljud från utlösaren

9.2 Videoinställningar



Bild 132: Videoläge

Upplösning

Spela in ljud

Alternativ: 1920 x 1080 och 1280 x 720

- Alternativ: Visa eller dölj datum i bild/video.
- Alternativ: Aktivera eller inaktivera klickljud när du tar foton.
- Använd M-knappen för att välja videoläge.
- Tryck på knappen  .
Menyn för videoinställningar visas nu.
- Alternativ: 1920 x 1080 (Full HD) och 1280 x 720 (HD)



Av: Mikrofonen är avaktiverad. Videon spelas in utan ljud.

På: Mikrofonen är aktiverad. Videor spelas in med ljud. En mikrofonikon visas längst upp till höger på standarddisplayen.

Datumvisning

- Val av om datumet ska visas i en sparad videofil eller inte.

9.3 Allmänna inställningar

- Tryck på knappen . Det spelar ingen roll vilket läge du befinner dig i. Inställningsmenyerna för respektive läge visas nu.
- Tryck på knappen  igen. De allmänna kamerainställningarna visas nu.

Datum och tid

- Använd pilknapparna för att ställa in den aktuella siffran och tryck på OK-knappen för att gå till nästa siffra.

Språk

- Engelska, Spanska, Kinesiska, Tyska, Italienska, Franska

WLAN

- Aktivera eller avaktivera enhetens eget WLAN. När WLAN är aktiverat skapar Wöhler VE 500 sitt eget WLAN-nätverk, se kapitel 10.

Auto av

- Välj när videoskopet ska stängas av automatiskt om ingen knapp trycks in under en längre tid: Automatisk avstängning avaktiverad, avstängning möjlig efter 5 eller 10 minuter.

SD-kortet är tomt

- Möjlighet att radera alla foto- och videofiler som finns lagrade på mini-SD-kortet.

Standardinställningar

- Möjlighet att återställa alla inställningar till fabriksinställningarna. (Bekräfta standardinställningar)

Version/MSDC

- Version: Information om enheten och firmware-versionen
- Om Wöhler VE 500 är ansluten till en laptop eller PC via en USB-kabel visas MSDC vid denna punkt. Efter bekräftelse (MSDC - ON) visas alla filer som finns lagrade på SD-kortet i utforskaren på den bärbara datorn/PC:n.

10 Videokontroll via app

Om så önskas kan foton och videor av Wöhler VE 500 tas, visas och raderas i appen Wöhler Smart Inspection.

Bildfilerna kan också skickas direkt från appen till kunden eller till kontoret via en messenger-tjänst eller e-post.



OBS!

Appen är på engelska. Det går inte att ändra språket.

Wöhler VE 500

- Gör på följande sätt för att arbeta med appen:
- För att aktivera (eller avaktivera) enhetens eget WLAN trycker du kort på på/av-knappen.

eller

- Öppna de allmänna enhetsinställningarna i Wöhler VE 500. Aktivera enhetens eget WLAN där, se kapitel 9.3.



OBS!

När Wöhler VE 500 stängs av och slås på igen är enhetens eget WLAN alltid avaktiverat.

Mobil enhet

- Ladda ner "Smart Inspection App" från Play Store (Android) eller App Store (iOs) till din mobila enhet.
- Öppna WLAN-inställningarna för din mobila slutenhet och anslut slutenheten till Wöhler VE 500 (visas som Wöhler VE 500).



OBS!

Så länge din slutenhet är ansluten till Wöhler VE 500 har din slutenhet ingen tillgång till Internet.

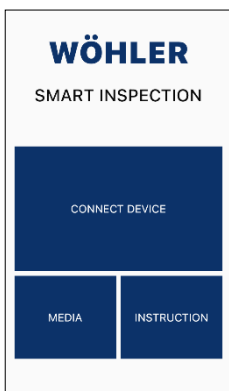

Fig. 133: Startside för appen Wöhler Smart Inspection

- Öppna appen Wöhler VE 500 Smart Inspection.

Tryck på "Anslut enhet" för att ansluta appen till Wöhler VE 500.



Alla Wöhler-endoskop som appen är kompatibel med visas i appen.

- Välj Wöhler VE 500 videoendoskop.

Fig. 134: Kompatibla Wöhler-enheter



Bild 135: Livebild i appen



OBS!

Foton och videor som tas via appen sparas endast på den mobila enheten, inte på SD-kortet i Wöhler VE 500.

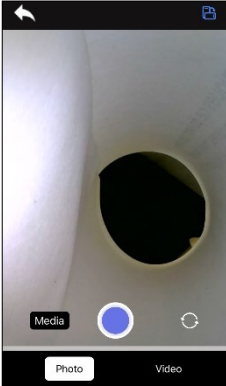
Så snart WLAN-anslutningen har upprättats visas livebilden av Wöhler VE 500 i appen på den mobila enheten.

När appen är ansluten är det inte möjligt att manövrera Wöhler VE 500 med hjälp av monitorns knappar. Endast följande kommandon kan utföras via monitorns knappar. -

- Inställning av lysdiodernas ljusstyrka
- Bildfrysning
- Bildrotation via pilknapparna
- Allmänna kamerainställningar



OBS!

Om appen är stängd, avbryt WLAN-anslutningen mellan din mobila slutenhet och Wöhler VE 500 eller avaktivera WLAN i de allmänna kamerainställningarna för Wöhler VE 500, se kapitel 9.3. Wöhler VE 500 kan sedan manövreras fullt ut med knapparna igen.

Rotera bilden



Ändra skärmvy (endast sonder med 2 eller 3 kameror)



- Tryck på ikonen längst upp till höger i appen för att rotera visningen 90° på den mobila enhetens skärm.



OBS!

Skärmbilden kan endast ändras om en sond med 2 eller 3 kameror är ansluten.

- Tryck på växlingsikonen för att ändra skärmvyn en efter en:
 - 0° rakt fram
 - 90° höger
 - 90° vänster med tre kameror



Fig. 136: Delad skärm

- delad skärm,
0° rakt fram och 90° åt höger
- Delad skärm:
0° rakt fram och 90° vänster (endast med 3 kameror)

Ta en bild



Bild 137: Läge Foto

- Välj "Foto" i sidfoten.
- Tryck på den blå punkten för att ta bilden.
En bekräftelse visas kort på skärmen.

Spela in video



Bild 138: Videoläge

- Välj "Video" i sidfoten.
- Tryck på den röda punkten för att starta videoinspelningen.
- Inspelningslängden visas med en timer i sidfoten.
- Tryck på den röda fyrkanten för att avsluta videoinspelningen.

Mediagalleri

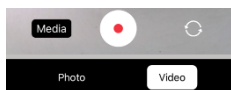
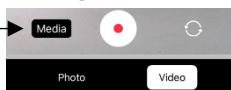

Fig. 139: Öppna mediagalleri

- Tryck på "Media" i bilden för att komma till mediagalleriet.
Här kan du visa, radera eller skicka bilder och videor.

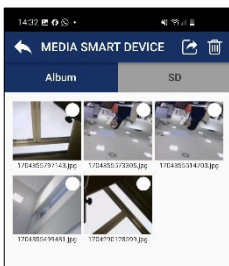

Fig. 140 Mediagalleri - Album

På den andra raden i mediagalleriet kan du välja mellan Album och SD:

- En inspelning som gjorts med appen visas i albumet och även i galleriet på din mobila enhet.
- En inspelning som görs med Wöhler VE 500 sparas på SD-kortet i Wöhler VE 500.

Album och SD-kort



Bild 141: Mediagalleri, album, bilder markerade

Detta gäller för båda flikarna (album och SD-kort):

- Tryck på en bild eller video för att visa den.
- Välj en eller flera bilder eller videor och tryck på papperskorgsikonen för att ta bort dem.

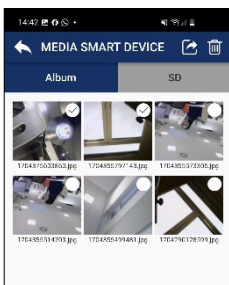

OBS!

Bilder och videor kan skickas eller raderas direkt från mediagalleriet eller från visningen av en enskild bild eller video.

Album



Bild 142: Symbol för framt

- Markera en eller flera bilder i albumet och tryck på ikonen för att skicka filerna via e-post eller Messenger.

SD-kort



Fig. 143: Ikon för nedladdning

- Välj en eller flera bilder på SD-kortet och tryck på nedladdningsikonen för att spara bilderna i albumet.

Bilderna visas sedan i albumet och i galleriet på din mobila enhet.

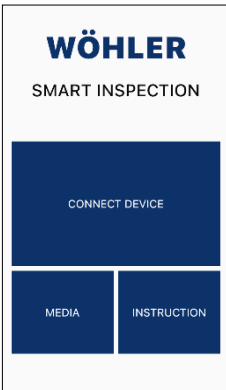

Fig. 144: Huvudvy
Wöhler app för smart inspektion



OBS!

Du har också möjlighet att komma åt mediagalleriet via huvudvyn, även om appen inte är ansluten till Wöhler VE 500. Här visas alla foton och videor som du någonsin har tagit med en VE-enhet.

11 Underhåll

- Se till att kamerorna vid probens spets är rena. Blås bort eventuell smuts eller torka av den med en mjuk, ren trasa.
- Ladda batteriet var 3:e månad om du inte använder apparaten under en längre tid.

12 Garanti och service

12.1 Garanti

Varje Wöhler VE 500 HD-videoendoskop testas i alla funktioner och lämnar vår fabrik först efter en detaljerad kvalitetskontroll.

Vid korrekt användning är garantiperioden för Wöhler VE 500 tolv månader från inköpsdatumet. Batteriet är undantaget.

Garantin gäller inte om reparationer och modifieringar har utförts på apparaten av en tredje part som inte är behörig att göra detta.

12.2 Tjänster

SERVICE är mycket viktigt för oss. Därför finns vi där för dig även efter garantitidens utgång.

- Du skickar endoskopet till oss, vi reparerar det inom några dagar och skickar det till dig med vår pakettjänst.
- Du får omedelbar hjälp av våra tekniker på telefon.

13 Försäkran om överensstämmelse

Tillverkaren:

WÖHLER Technik GmbH

Wöhler-Platz 1, D-33181 Bad Wünnenberg

förklarar att produkten:

Produktnamn: Wöhler VE 500 HD videoendoskop

uppfyller de väsentliga skyddskrav som fastställs i Europaparlamentets och rådets direktiv 2014/53/EU om harmonisering av medlemsstaternas lagstiftning om tillhandahållande på marknaden av radioutrustning.

Följande standarder användes för att bedöma produkten med avseende på ovanstående direktiv:

Radio	ETSI EN 300 328 V.2.2.2 (2019-07)
EMC	ETSI EN 301 489-1 V.2.2.3 (2019-11) ETSI EN 301 489-17 V.3.2.4 (2020-09)
Säkerhet	EN IEC 62368-1 ;2020+A11 :2020
Hälsa	EN 62479:2010, EN 50663:2017

Bad Wünnenberg, 11.01.2024



Dr Michael Poeplau, verkst

Innhold

1	Generell informasjon.....	171
1.1	Informasjon om bruksanvisningen	171
1.2	Merknader i bruksanvisningen	171
1.3	Tiltenkt bruk	172
1.4	Grunnleggende utstyr	172
1.5	Avfallshåndtering	172
1.6	Adresse	173
2	Advarsler	173
3	Spesifikasjon.....	174
4	Apparatets deler og funksjon.....	176
4.1	Betjeningsknapper	176
4.2	Enhetstilkoblinger	177
4.3	Indikasjoner i displayet	179
5	Før inspeksjonen.....	180
5.1	Endring av sonde.....	180
5.2	Sette inn minnekortet.....	181
5.3	Lading av batteriet	181
6	Bildevisning	181
6.1	Slå på/av.....	181
6.2	Frys bildet.....	181
6.3	Rotere bildet	182
6.4	Zoom bilde.....	182
6.5	Endre skjermvisning (kun prøber med 2 eller 3 kameraer)	182
7	Innspilling.....	183
8	Administrere bilder og videoer	184
8.1	Slette eller sikkerhetskopiere bilder og videoer 184	
8.2	Overføring av bilde- og videofiler til PC-en	185
9	Innstillinger	186
9.1	Fotoinnstillinger.....	186
9.2	Videoinnstillinger.....	186
9.3	Generelle innstillinger	187
		169

10	Videoinspeksjon via app.....	188
11	Vedlikehold.....	194
12	Garanti og service.....	194
12.1	Garanti	194
12.2	Tjeneste	194
13	Samsvarserklæring	195

14 Generell informasjon

14.1 Informasjon om bruksanvisningen

Denne bruksanvisningen gjør deg i stand til å bruke Wöhler VE 500 HD-videoendoskopet på en sikker måte. Oppbevar denne bruksanvisningen på et trygt sted for fremtidig bruk.

Wöhler VE 500 skal kun brukes av kvalifisert personell til det tiltenkte formålet.

Vi fraskriver oss ethvert ansvar for skader som skyldes manglende overholdelse av denne bruksanvisningen.

14.2 Merknader i bruksanvisningen



OBS!

Indikerer farer som kan som kan føre til skade på apparatet eller gjenstander.



OBS!

Fremhever tips og annen nyttig informasjon.

14.3 Tiltentkt bruk

Wöhler VE 500 HD-videoendoskop er egnet for HD-inspeksjon av utilgjengelige hulrom gjennom de minste åpninger fra Ø 6 mm (f.eks. flisekryss). Andre bruksområder er installasjoner før vegg, ildsteder, forbrenningskamre, koblinger, vasker eller avløpsrør. Skjermbildet kan deles opp slik at to ulike visninger kan vises samtidig ved bruk av en sonde med to eller tre kameraer.

14.4 Grunnleggende utstyr

Enhet	Leveringsomfang
Wöhler VE 500 HD-videoendoskop	Skjerm
	Oppladbart batteri 3.7 V / 6.0 Ah Li-Ion
	Sonde (ulike lengder er tilgjengelig avhengig av settets sammensetning)
	Tilkoblingskabel til sonden, 1,5 m
	USB-C-ladekabel med ladeplugg
	Micro SD-kort 32 GB
	Feste for sonde: 1 magnet og 1 krok
	Koffert

14.5 Avfallshåndtering



Elektronisk utstyr skal ikke kastes sammen med husholdningsavfallet, men i henhold til gjeldende miljøforskrifter.

Skadede batterier regnes som farlig avfall og må leveres til de angitte innsamlingsstedene for avfallshåndtering.

14.6 adresse

Wöhler Technik GmbH

Wöhler-Platz 1

33181 Bad Wünnenberg

Telefon: +49 2953 73-100

E-post: info@woehler.de

NO

15 Advarsler



OBS!

Bruk videoskopet kun innenfor det angitte temperaturområdet.



OBS!

Hold videoskopet rent og tørt. Pass spesielt på at det vanntette beskyttelsesbelegget på sonden ikke får riper.



OBS!

Du må aldri åpne apparathuset. Apparatets deler eller batteriet må kun skiftes ut på fabrikken.



OBS!

Bruk kun en 5 V lader til å lade batteriet.

16 Spesifikasjoner

Skjerm

Beskrivelse av	Spesifikasjoner
Skjerm	7 " HD IPS, farge
Skjermopløsning	1280 x 720 piksler
Rotasjon av bilder	180°
Tilkoblinger	USB-C-tilkobling Spor for Micro SD-kort HDMI-tilkobling (opptil HDMI versjon 1.3)
Menyspråk	Engelsk, spansk, kinesisk, tysk, italiensk, fransk, tysk, italiensk, fransk
Ekstra lampe, Også tilgjengelig når kameraet er slått av	6 lysdioder

Sonde

Prober i forskjellige lengder med ett, to eller tre kameraer er tilgjengelige, mer informasjon på www.woehler.de.

Beskrivelse av	Spesifikasjoner
Synspunkt	78°
Delt skjerm	Mulig ved tilkobling av en sonde med 2 eller 3 kameraer
Videooppløsning	Maks. 1920 x 1080 piksler.
Bildeoppløsning	1920 x 1080Piksler maks.
IP-beskyttelsesklasse (sondekamera og sondekabel)	IP 67 (midlertidig nedsenking opp til maks. 30 min.)
Belysning	Justerbare lysdioder

Tekniske data

Beskrivelse av	Spesifikasjoner
Driftstemperatur	0° til 45 °C
Strømforsyning	Batteri 3,7 V, 6,0 Ah Li-Ion
Driftstid	ca. 4 timer
Ladetid	ca. 3,5 timer

17 Apparatets deler og funksjon

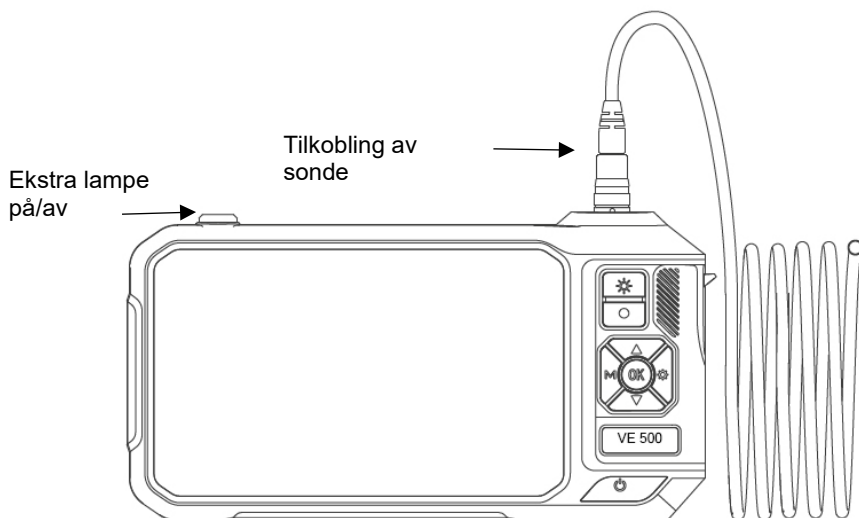





Fig. 145: Apparatets forside med tilkoblet sonde

17.1 Kontrollknapper

Kontrollknapp	Tastetrykk	Funksjoner
 På/av-knapp	lang	på/av
	kort, med enheten slått på	Slå på WLAN Slå av WLAN
 Knapp for lysstyrke	kort	Trykk på lysstyrkeknappen for å justere lysstyrken på lysdiodene på sonden i tre trinn eller slå lysdiodene helt av.
 Innspillingsknapp	kort	Ta et bilde Start og stopp videoopptak
	lang	Endre skjermvisning (kun for prober med 2 eller 3 kameraer)

M M-knapp	kort	Velg modus: Foto, video eller bildegalleri
 Knapp for innstillinger	kort	Åpne og avslutt innstillingsmenyen
OK OK-knappen	kort	Bekreft innstillinger Frys bildet
 Piltast	kort	Zoom Bla oppover i innstillingsmenyen
 Piltast	kort	Rotere bildet Bla nedover i innstillingsmenyen

17.2 Enhetstilkoblinger

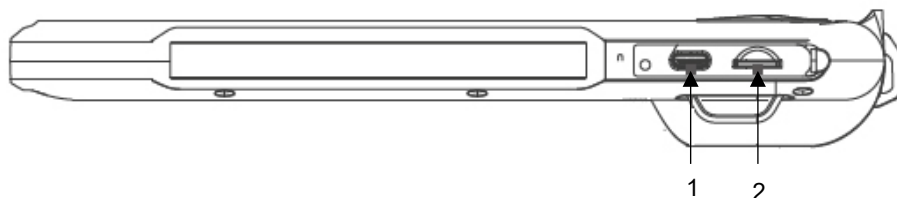

Fig. 146: Undersiden av enheten, dekselet fjernet

Antall	Funksjon
1	USB-C-ladeport
2	Spor for Micro SD-kort

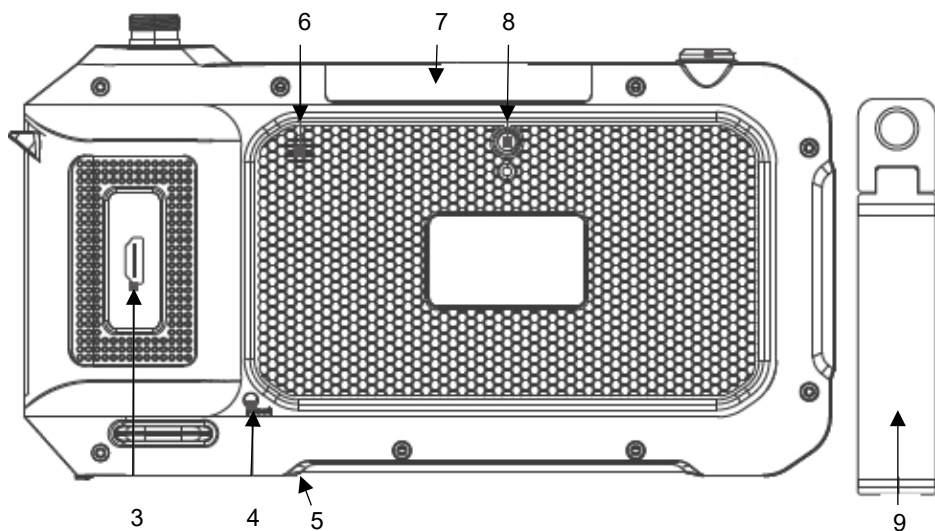

Fig. 147: Apparatets bakside

Antall	Funksjon
3	HDMI-tilkobling
4	Trykk på tilbakestillingsknappen hvis systemet krasjer.
5	Mikrofon
6	Høytaler
7	Ekstra LED-lampe
8	¼" gjenget tilkobling for metallstendere
9	Stativ av metall

17.3 Indikasjoner i displayet

NO



Fig. 148: Overskrift på displayet

Antall	Funksjon
1 Modus Valg via M-knappen	 Foto
	 Video
	 Bildegalleri
2 SD-minnekort	Ikonet som vises : Minnekort satt inn
	Ikonet er krysset over: Minnekort mangler
3 Batteri	Påfylling avhengig av ladenivå

18 Før inspeksjonen

18.1 Endring av sonde



Fig. 149: Montering av son-
den

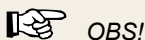

OBS!

Hvis ingen probe er tilkoblet, vises "no camera" på displayet når kameraet slås på.

- For å fjerne sonden løsner du omløpsmutteren og trekker sonden av monitoren eller sondeforlengelseskabelen.



OBS!

Vi anbefaler på det sterkeste å installere sondeforlengelseskabelen mellom monitoren og sonden. Dette reduserer belastningen på kontaktene betydelig og øker sondens levetid.

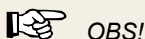

OBS!

Installer kameraproben før du slår på Wöhler VE 500. Hvis proben ble installert mens apparatet var slått på, må Wöhler VE 500 slås på igjen.

- For å montere proben på monitoren eller probeforlengelseskabelen kobler du den til kontakten slik at hakket på kontakten er nøyaktig over den røde prikken på kontakten.
- Skru deretter til omløpsmutteren for hånd.

18.2 Sette inn minnekortet

Bilder og videoer kan bare tas opp når det er satt inn et minnekort.

- Slå av Wöhler VE 500.
- Minnekortsporet er plassert på undersiden av enheten under det svarte dekselet.
- Du tar ut minnekortet ved å trykke lett på kortet til det spretter ut og deretter trekke det ut.
 - Når du setter inn minnekortet, må du passe på at det er riktig orientert.



OBS!

Minnekortet må aldri trekkes ut eller settes inn med makt.

18.3 Lading av batteriet

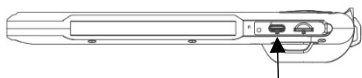

Fig. 150: Undersiden av apparatet, USB-ladekontakt merket med pil.

Batteristatus vises i batterisymbolet øverst til høyre i displayet.

- For å lade batteriet bretter du av dekselet på undersiden av enheten.
- Koble den medfølgende USB-C-kabelen til enheten via USB-ladekontakten. Koble den andre enden av kabelen til strømmettet via strømadapteren.

Av/på-knappen blinker rødt under ladeprosessen. Wöhler VE 500 er fortsatt klar til bruk under ladeprosessen. Så snart batteriet er ladet, blinker av/på-knappen vekselvis rødt og blått når ladekabelen er koblet til.

19 Bildevisning

19.1 Slå på/av

- For å slå apparatet av og på holder du av/på-knappen inne i ca. 2 sekunder.

Etter 3 sekunder vises startskjermen, umiddelbart etterfulgt av kamerabildet.

19.2 Frys bildet

- Trykk på OK-knappen for å fryse et bilde.
- Trykk på OK-knappen igjen for å gå tilbake til normal bildemodus.

19.3 Rotere bildet

- Trykk på pil ned-knappen for å rotere bildet på displayet 180°.

19.4 Zoom bilde

- Trykk på pil opp-knappen for å zoome bildet:
1x kort trykk: 1,3x forstørrelse
2x kort trykk: 1,5x forstørrelse

19.5 Endre skjermvisning (bare prøver med 2 eller 3 kameraer)



OBS!

Skjermvisningen kan bare endres hvis en sonde med 2 eller 3 kameraer er tilkoblet.



Fig. 151: Sekvens av skjermbilder med et langt trykk på opptaksknappen

Trykk og hold inne opptaksknappen (●) for å endre visningen:

- 0° rett frem (A)
- 90° til høyre (B)
- 90° venstre (C) med tre kameraer
- delt skjerm med 2 kameraer, AB, eller AC med 3 kameraer, :
0° rett frem og 90° til høyre (AB)
- Delt skjerm:
0° rett frem og 90° til venstre (AB) med 3 kameraer

For bedre orientering vises A, B, C, AB eller AC på skjermen.

Lysdiodene til det aktive kameraet slås på automatisk.

20 Innspilling



Fig. 152: Fotoikon



Fig. 153: Video-ikon



OBS!

Bilder og videoer kan bare tas opp hvis det er satt inn et mini-SD-kort. Det kreves et SD-kort i klasse 10 eller høyere.

Hvis bilder og videoer skal lagres på en mobil-enhet og vises der i galleriet, må videokontrollen utføres ved hjelp av en app, se kapittel 10.

- Avhengig av om du vil ta et bilde eller spille inn en video, trykker du på M-knappen gjentatte ganger til bildeikonet eller videoikonet vises øverst til venstre på skjermen.
- Trykk på opptaksknappen for å ta et bilde eller starte et videoopptak.

Under videoopptak vises opptakstiden nederst til venstre i displayet.

- For å avslutte et videoopptak trykker du på opptaksknappen igjen.



OBS!

Wöhler VE 500 stopper opptaket automatisk etter 9:59 minutter. Hvis videoen skal fortsette, må den startes på nytt.



OBS!

For å ta opp lyden i en video må mikrofonen være aktivert i innstillingsmenyen, se kapittelet 9. I så fall vises et mikrofonikon øverst til høyre på skjermen.

21 Administrere bilder og videoer



Fig. 154: Ikon for bildegalleri

- Åpne bildegallerimodus med M-knappen. Avspillingsmodus vises øverst til venstre på skjermen.
- Du kan nå bla gjennom bilde- og videofilene ved hjelp av pilknappene.



OBS!

En video vises med filnavnet MOV, et bilde med filnavnet JPG.

Bilde-/videonummeret og det totale antallet innspilte filer vises øverst til høyre i displayet.

For video vises videoens varighet nederst i midten av displayet.

Bilde-/videooppløsningen vises øverst til høyre i displayet.

21.1 Slett bilder og videoer eller ta sikkerhetskopi

- Start og stopp avspillingen av en video med OK-knappen.
- Trykk på M-knappen for å gå ut av bildegalleriet.
- Åpne avspillingsmodus med M-knappen.
- Bruk pilknappene til å velge bildet eller videoen som skal slettes eller lagres.

- Trykk på  for å slette eller lagre.

Du kan nå velge om det valgte bildet/videoen skal slettes/lagres (beskyttelse) eller om alle bilder/videoer skal slettes/lagres (beskyttelse).

- Bekreft valget med OK-knappen.



OBS!

Lagrede bilder eller videoer kan ikke slettes i bildegalleriet, men bare på PC-en, se kapittelet 8.2. Du kan avbryte sikkerhetskopieringen ved å gå til "Beskyttelse > Åpne" i innstillingene.

- Hvis du vil gå ut av menyen uten å lagre eller sikkerhetskopiere, trykker du på M-knappen.

21.2 Overføring av bilde- og videofiler til PC-en

- Micro SD-minnekort:**
- Slå av videoskopet.
 - Ta ut micro SD-minnekortet og les ut dataene ved hjelp av en egnet kortadapter.

eller

USB-kabel:



OBS!

Koble sonden fra monitoren!



- Slå på videoskopet.
- Koble skjermen til PC-en ved hjelp av USB-kabelen.
- Gå til de generelle innstillingene og velg "MSCD - PÅ, se kapittel 9.3. Alle filene som er lagret på SD-kortet, vises nå i utforskeren på den bærbare PC-en. Der kan du nå lagre, slette og administrere filene.

22 Innstillinger



OBS!

Innstillinger som bekreftes med OK, beholdes etter at enheten slås av og på igjen. Unntak: Apparatets eget WLAN-nettverk er alltid deaktivert etter at det er slått på.

- Avhengig av om de ønskede innstillingene gjelder bilder eller videoer, velger du bilde- eller videomodus med M-knappen.
- Trykk på  for å åpne den tilhørende innstillingsmenyen.
- Bruk pilknappene til å gå til ønsket parameter og åpne den tilhørende innstillingsmenyen med OK-knappen.
- Bekreft valget med OK-knappen.
- Trykk på M-knappen for å gå ut av innstillingsmenyen.
- Bruk M-knappen til å velge fotomodus.
- Trykk på knappen .

Nå vises menyen for bildeinnstillinger.

Alternativer: 1920 x 1080 og 1280 x 720

- Alternativer: Vis eller skjul dato i bilde/video.
- Alternativer: Aktiver eller deaktiver klikkelyd når du tar bilder.
- Bruk M-knappen til å velge videomodus.
- Trykk på knappen .
- Nå vises menyen for videoinnstillinger.

- Alternativer: 1920 x 1080 (Full HD) og 1280 x 720 (HD)

Av: Mikrofonen er deaktivert. Videoer tas opp uten lyd.

På: Mikrofonen er aktivert. Videoer tas opp med lyd. Et mikrofonikon vises øverst til høyre i standarddisplayet.

22.1 Fotoinnstillinger



Fig. 155: Fotomodus

Oppløsning

Visning av dato

Utløserlyd

22.2 Videoinnstillinger



Fig. 156: Videomodus

Oppløsning

Ta opp lyd

Visning av dato

- Valg av om datoen skal vises i en lagret video-fil eller ikke.

22.3 Generelle innstillinger

- Trykk på knappen . Det spiller ingen rolle hvilken modus du er i.

Innstillingsmenyene for den aktuelle modusen vises nå.

- Trykk på knappen  igjen.

De generelle kamerainnstillingene vises nå.

Dato og klokkeslett

- Bruk pilknappene til å stille inn det aktuelle sifferet, og trykk på OK-knappen for å gå til neste siffer.

Språk

- Engelsk, spansk, kinesisk, tysk, italiensk, fransk, tysk, italiensk, fransk

WLAN

- Aktiver eller deaktiver enhetens eget WLAN. Når WLAN er aktivert, oppretter Wöhler VE 500 sitt eget WLAN-nettverk, se kapittel 10.

Automatisk av

- Velg når videokopet skal slås av automatisk hvis det ikke trykkes på noen knapp over lengre tid: Automatisk utkobling deaktivert, utkobling mulig etter 5 eller 10 minutter.

Tomt SD-kort

- Mulighet for å slette alle bilde- og videofiler som er lagret på mini-SD-kortet.

Standardinnstillinger

- Mulighet for å tilbakestille alle innstillinger til fabrikkinnstillingene. (Bekreft standardinnstillingene)

Versjon/MSDC

- Versjon: Informasjon om enheten og fastvareversjonen.
- Hvis Wöhler VE 500 er koblet til en bærbar datamaskin eller PC via en USB-kabel, vises MSDC på dette punktet. Etter bekreftelse (MSDC - ON) vises alle filene som er lagret på SD-kortet i utforskeren på den bærbare PC-en.

23 Videoinspeksjon via app

Om ønskelig kan bilder og videoer av Wöhler VE 500 tas, vises og slettes i Wöhler Smart Inspection-appen.

Bildefilene kan også sendes direkte fra appen til kunden eller til kontoret via en messenger-tjeneste eller e-post.



MERK!

Appen er på engelsk. Språket kan ikke endres.

Wöhler VE 500

- Gå frem på følgende måte for å bruke appen:
- For å aktivere (eller deaktivere) enhetens eget WLAN trykker du kort på av/på-knappen.

eller

- Åpne de generelle enhetsinnstillingene i Wöhler VE 500. Der aktiverer du enhetens eget WLAN, se kapittelet 9.3.



MERK!

Når du slår Wöhler VE 500 av og på igjen, er enhetens eget WLAN alltid deaktivert.

Mobil enhet

- Last ned "Smart Inspection App" fra Play Store (Android) eller App Store (iOs) til din mobile enhet.
- Åpne WLAN-innstillingene på den mobile slutt-enheten, og koble slutt-enheten til Wöhler VE 500 (vises som Wöhler VE 500).

NO

**OBS!**

Så lenge sluttapparatet er koblet til Wöhler VE 500, har sluttapparatet ikke tilgang til Internett.

- Åpne appen Wöhler VE 500 Smart Inspection.

Trykk på "Koble til enhet" for å koble appen til Wöhler VE 500.

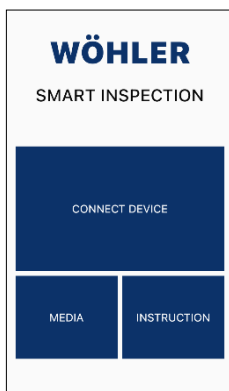

Fig. 157: Startside for Wöhler Smart Inspection-appen



Fig. 158: Kompatible Wöhler-enheter

Alle Wöhler-endoskop som appen er kompatibel med, vises i appen.

- Velg Wöhler VE 500 videoendoskop.

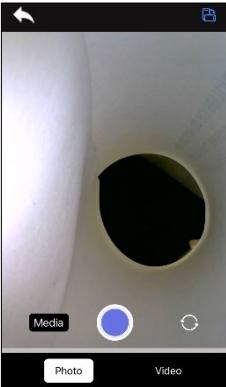

Fig. 159: Live-bilde i appen



OBS!

Bilder og videoer som tas via appen, lagres bare på mobilenheten, ikke på SD-kortet til Wöhler VE 500.

Så snart WLAN-tilkoblingen er opprettet, vises live-bildet av Wöhler VE 500 i appen på den mobile enheten.

Når appen er tilkoblet, er det ikke mulig å betjene Wöhler VE 500 ved hjelp av monitorknappene. Kun følgende kommandoer kan utføres via skjermknappene. -

- Innstilling av lysstyrken på lysdiodene
- Frysing av bildet
- Bilderotasjon via pilknappene
- Generelle kamerainnstillinger



OBS!

Hvis appen er lukket, må du avbryte WLAN-forbindelsen mellom den mobile sluttapparaten og Wöhler VE 500 eller deaktivere WLAN i de generelle kamerainnstillingene på Wöhler VE 500, se kapittelet 9.3. Wöhler VE 500 kan deretter betjenes fullt ut med knappene igjen.

Rotere bildet



Endre skjermsvisning (bare prøber med 2 eller 3 kameraer)



- Trykk på ikonet øverst til høyre i appen for å rotere visningen 90° på skjermen på den mobile enheten.



OBS!

Skjermsvisningen kan bare endres hvis en sonde med 2 eller 3 kameraer er tilkoblet.

- Trykk på bryterikonet for å endre skjermsvisningen etter hverandre:
 - 0° rett frem
 - 90° til høyre
 - 90° venstre med tre kameraer



Fig. 160: Delt skjerm

Ta et bilde

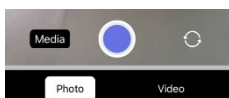

Fig. 161: Fotomodus

Ta opp video

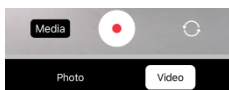

Fig. 162: Videomodus

Mediegalleri

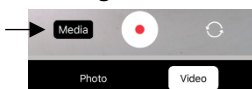

Fig. 163: Åpne mediegalleriet

- delt skjerm,
0° rett frem og 90° til høyre
- Delt skjerm:
0° rett frem og 90° til venstre (kun med 3 kameraer)

- Velg "Foto" i bunnteksten.
- Trykk på den blå prikken for å ta bildet.
Det vises en kort bekreftelse på skjermen.

- Velg "Video" i bunnteksten.
- Trykk på den røde prikken for å starte videoopptaket.
- Opptakslengden vises med en tidtaker i bunnteksten.
- Trykk på den røde firkanten for å avslutte videoopptaket.

- Trykk på "Media" i bildet for å åpne mediegalleriet.

Her kan du vise, slette eller sende bilder og videoer.

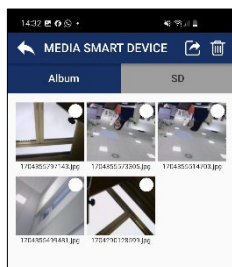

Fig. 164 Mediegalleri - Album

I den andre linjen i mediegalleriet kan du velge mellom Album og SD:

- Et opptak som er gjort med appen, vises i albumet og i galleriet på den mobile enheten.
- Et opptak gjort med Wöhler VE 500 lagres på SD-kortet til Wöhler VE 500.

Album og SD-kort

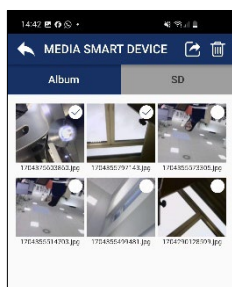

Fig. 165: Mediegalleri, album, markerte bilder

Dette gjelder begge fanene (album og SD-kort):

- Trykk på et bilde eller en video for å vise den.
- Velg ett eller flere bilder eller videoer, og trykk på søppelbøtteikonet for å slette dem.



OBS!

Bilder og videoer kan sendes eller slettes direkte fra mediegalleriet eller fra visningen av det enkelte bildet eller den enkelte videoen.

Album



Fig. 166: Fremover-ikonet

- Velg ett eller flere bilder i albumet og trykk på videresendingsikonet for å sende filene via e-post eller Messenger.

SD-kort



Fig. 167: Ikon for nedlasting

- Velg ett eller flere bilder på SD-kortet og trykk på nedlastingsikonet for å lagre bildene i albumet.

Bildene vises deretter i albumet og i galleriet på mobilenheten.

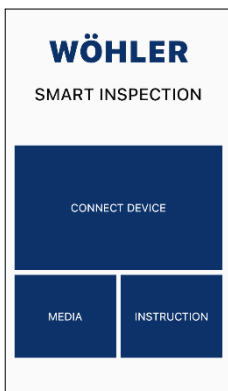

Fig. 168: Hovedvisning
Wöhler Smart Inspection App

24 Vedlikehold



OBS!

Du kan også få tilgang til mediegalleriet via hovedvisningen, selv om appen ikke er koblet til Wöhler VE 500. Her vises alle bilder og videoer du har tatt med en VE-enhet.

- Kontroller at kameraene på spissen av sonden er rene. Blås bort smuss eller tørk det av med en myk, ren klut.
- Lad batteriet hver 3. måned hvis du ikke bruker enheten over en lengre periode.

25 Garanti og service

25.1 Garanti

Hvert eneste Wöhler VE 500 HD-videoendoskop er testet i alle funksjoner og forlater fabrikkens etter en grundig kvalitetskontroll.

Ved korrekt bruk er garantiperioden for Wöhler VE 500 tolv måneder fra kjøpsdato. Batteriet er ikke omfattet.

Garantien gjelder ikke hvis det er utført reparasjoner eller endringer på apparatet av en tredjepart som ikke er autorisert til dette.

25.2 Service

SERVICE er svært viktig for oss. Derfor er vi der for deg også etter garantiperioden.

- Du sender endoskopet til oss, vi reparerer det i løpet av få dager og sender det til deg med vår pakkeservice.
- Du får øyeblikkelig hjelp av våre teknikere på telefonen.

26 Samsvarserklæring

Produsenten:

WÖHLER Technik GmbH
Wöhler-Platz 1, D-33181 Bad Wünnenberg

erklærer at produktet:

Produktnavn: Wöhler VE 500 HD-videoendoskop (Wöhler VE 500)

oppfyller de grunnleggende beskyttelseskravene som er fastsatt i Europaparlaments- og rådsdirektiv 2014/53/EU om harmonisering av medlemsstatenes lovgivning om tilgjengeliggjøring på markedet av radioutstyr.

Følgende standarder ble brukt for å vurdere produktet i forhold til ovennevnte direktiv:

Radio	ETSI EN 300 328 V.2.2.2 (2019-07)
EMC	ETSI EN 301 489-1 V.2.2.3 (2019-11) ETSI EN 301 489-17 V.3.2.4 (2020-09)
Sikkerhet	EN IEC 62368-1 ;2020+A11 :2020
Helse	EN 62479:2010, EN 50663:2017

Bad Wünnenberg, 11.01.2024



Dr. Michael Poeplau, administrerende d