



IMMB-15-02-04-22-EN-PL

Start Up Guide

Szybki start

Microbalances and Analytical Balances

Mikrowagi i wagi analityczne

Microbalances:

Mikrowagi:

- XA 5Y.M
- XA 5Y.M.A
- XA 5Y.M.A.P

Analytical Balances:

Wagi analityczne

- XA 5Y
- XA 5Y.A

To view the complete User Manual, go to the website or scan the QR code:

Aby wyświetlić pełną instrukcję obsługi, przejdź do strony internetowej lub zeskanuj kod QR:

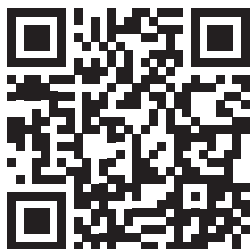

1. CONTENT

ZAWARTOŚĆ

XA 5Y.M | XA 5Y.M.A

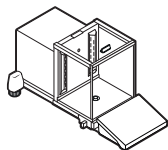

Microbalance
Mikrowaga
x1



Weighing pan
Szalka
x1



Weighing pan shield
Ostona szalki
x1



Power supply*
Zasilacz sieciowy*
x1



Brush
Pędzelek
x1

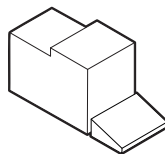

Fabric dust cover
Pokrowiec
x1

XA 5Y.M.A.P

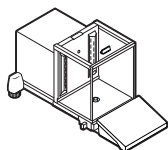

Microbalance
Mikrowaga
x1



Weighing pan
Szalka
x1



Weighing pan shield
Ostona szalki
x1

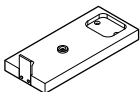

Base
Podstawa
x1



Bottom ring
Pierścień dolny
x1



Glass vessel
Szkłane naczynko
x1

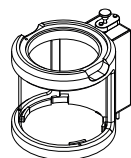

Pipette calibration adapter
Adapter do kalibracji pipet
x1



Evaporation ring
Kurtyna parowa
x1



Glass lid
Szkłane wieczko
x1



Mechanical closing cover
Mechaniczna pokrywa domykająca
x1



Protecting screw
Śruba montażowa
x1



Power supply*
Zasilacz sieciowy*
x1



Brush
Pędzelek
x1

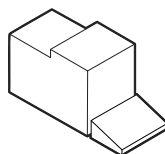

Fabric dust cover
Pokrowiec
x1

*The plug type may vary by country.

*Rodzaj wtyczki może się różnić w zależności od kraju.

XA 5Y (d = 0.01 mg) | **XA 5Y.A** (d = 0.01 mg)

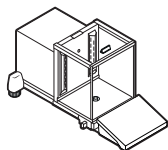

Analytical balance

Waga analityczna

x1



Weighing pan

Szalka

x1



Weighing pan shield

Ostona szalki

x1



Centring ring

Pierścień centrujący

x1



Power supply*

Zasilacz sieciowy*

x1



Brush

Pędzelek

x1



Hook for under-pan weighing**

Haczyk do ważenia podszalkowego**

x1

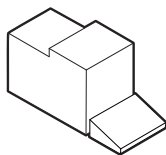

Fabric dust cover

Pokrowiec

x1

XA 5Y (d = 0.1 mg) | **XA 5Y.A** (d = 0.1 mg)

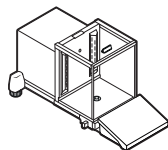

Analytical balance

Waga analityczna

x1



Weighing pan

Szalka

x1



Weighing pan shield

Ostona szalki

x1



Power supply*

Zasilacz sieciowy*

x1



Brush

Pędzelek

x1



Hook for under-pan weighing**

Haczyk do ważenia podszalkowego**

x1

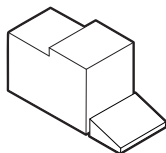

Fabric dust cover

Pokrowiec

x1

**The plug type may vary by country.*

*** This only applies to balances with the under-pan weighing option.*

**Rodzaj wtyczki może się różnić w zależności od kraju.*

*** Dotyczy tylko wag z opcją ważenia podszalkowego.*

2. UNPACKING

ROZPAKOWANIE

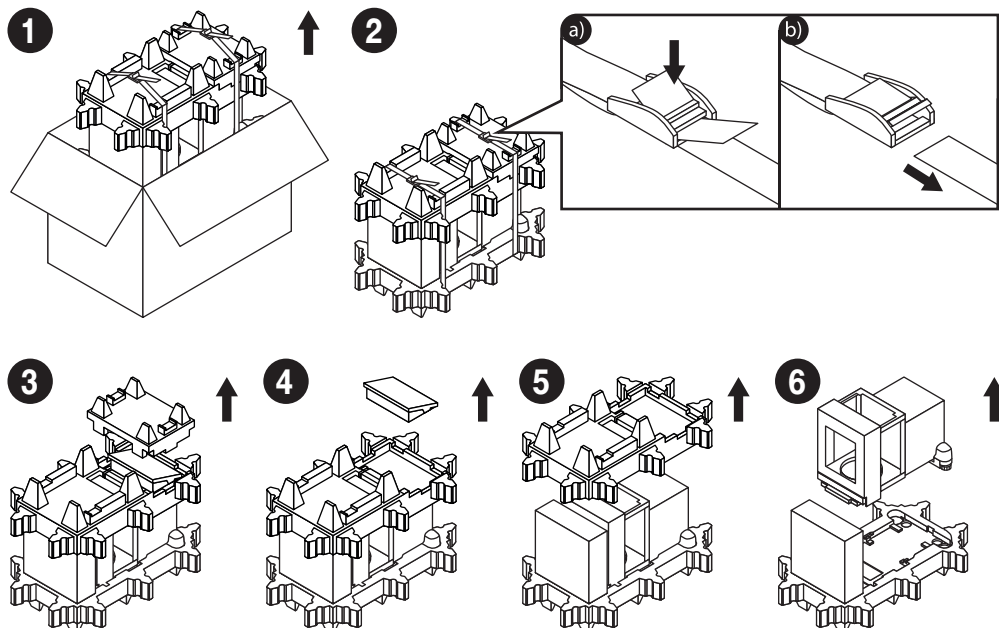

Keep the packaging for warranty and service purposes.

Zachowaj opakowanie do celów gwarancyjnych i serwisowych.

3. RECOMMENDATIONS AND WARNINGS

ZALECENIA I OSTRZEŻENIA

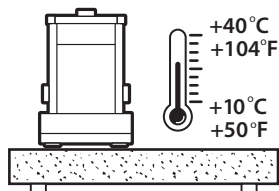

Operate the device in a room where the temperature ranges between 10 – 40 °C (50 – 104 °F) and where the relative humidity is below 80 %.

Place the balance on a solid surface to ensure stability. To obtain stable and repeatable weighing results, an anti-vibration table is recommended.

Urządzenie należy użytkować w pomieszczeniach niezapylnych o temperaturze powietrza: 10 – 40 °C (50 – 104 °F) i optymalnej wilgotności względnej poniżej 80 %. Ewentualne zmiany temperatury powinny następować stopniowo i bardzo powoli. Waga powinna być ustawiona na stabilnym stole lub konsoli ściiennej. Dla osiągnięcia najbardziej stabilnych i powtarzalnych wyników zaleca się użycie stołu antywibracyjnego.

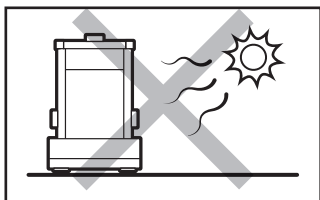

Place the balance away from heat sources. Avoid exposing the balance to the sunlight.

Używaj wagi z dala od źródeł ciepła. Nie wystawiaj jej na działanie promieni słonecznych.

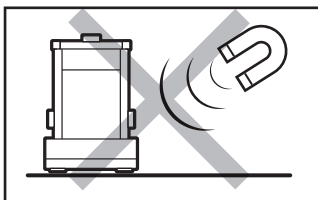

Avoid exposing the balance to a magnetic field. Do not weigh magnetic substances.

Nie wystawiaj urządzenia na działanie pola magnetycznego. Nie odważaj substancji magnetycznych.

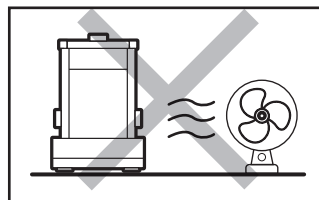

Avoid air drafts and air movements at the workstation.

Unikaj podmuchów i ruchu powietrza w miejscu eksploatacji wagi.

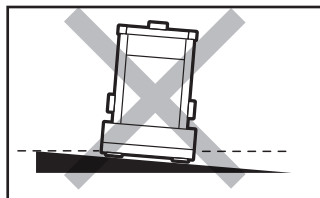

Make sure that the balance is placed on an even surface.

Nie używaj wagi na nierównym lub niewypoziomowanym podłożu.

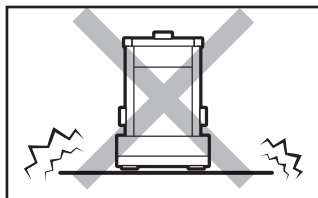

Do not place the balance on an unstable ground exposed to shocks and vibrations.

Nie używaj w miejscach niestabilnych, narażonych na wstrząsy i wibracje.

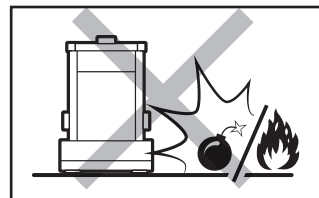

Do not place the balance in a hazardous area. Do not weigh explosive materials.

Nie używaj w miejscu zagrożonym wybuchem. Nie odważaj materiałów wybuchowych i łatwopalnych.

4. PRELIMINARY ACTIONS

CZYNNOŚCI WSTĘPNE

4.1. Transport Lock Removal

Usunięcie blokad transportowych

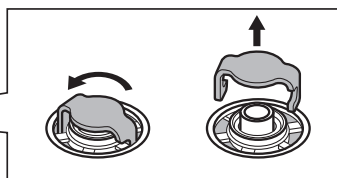
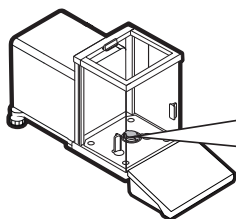

Remove the transport lock before assembling the balance. Keep the transport locks for warranty and service purposes.

Przed montażem wagi usuń blokadę transportową. Zachowaj blokady transportowe do celów gwarancyjnych i serwisowych.

4.2. Grounding Spring Check

Kontrola sprężyny uziemiającej

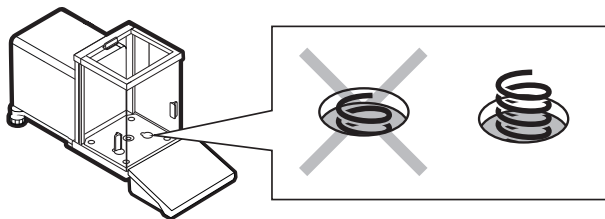

Check to see if the earthing spring is placed where it is supposed to be. Make sure that the earthing spring juts slightly out of the hole.

Sprawdź czy sprężyna uziemiająca jest odpowiednio umiejscowiona.

Upewnij się, że sprężyna uziemiająca wystaje lekko z otworu.

5. COMPONENTS ASSEMBLY

MONTAŻ ELEMENTÓW WAGI

XA 5Y.M | XA 5Y.M.A

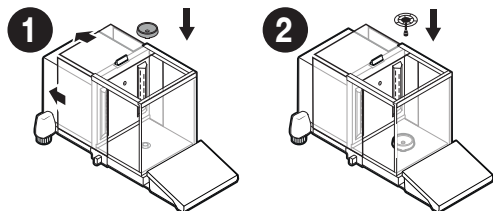

XA 5Y.M.A.P

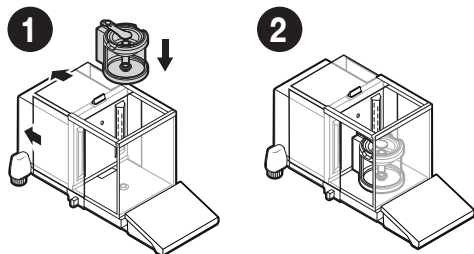

XA 5Y (d = 0.01 mg) | XA 5Y.A (d = 0.01 mg)

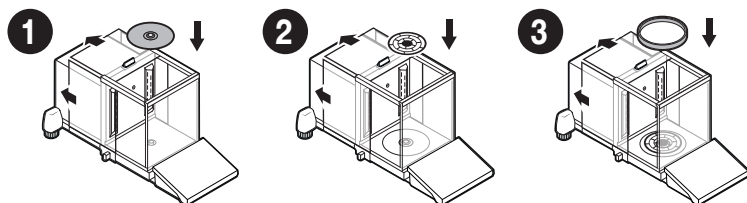

XA 5Y (d = 0.1 mg) | XA 5Y.A (d = 0.1 mg)

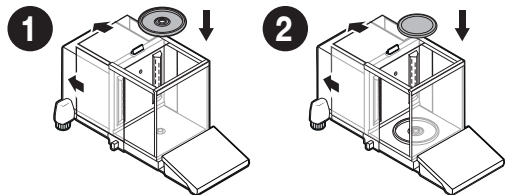

6. PREPARING FOR WORK

PRZYGOTOWANIE WAGI DO PRACY



Place the device at the workstation, wait until it reaches room temperature.

Ustaw urządzenie w miejscu jego użytkowania i pozostaw je do osiągnięcia temperatury pokojowej.

6.1. Temperature Stabilization

Stabilizacja temperatury wagi

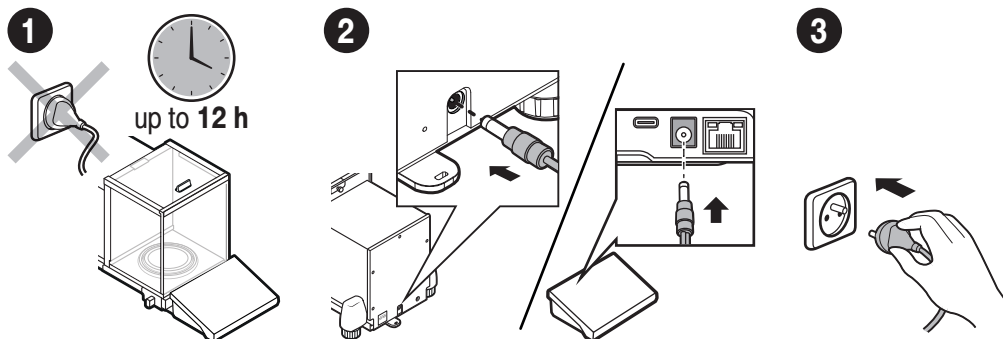

Prior to switching the device on, let it reach room temperature (estimated stabilization time: up to 12 hours).

Nie podłączaj wagi aż do osiągnięcia temperatury pokojowej (orientacyjny czas stabilizacji: do 12 godzin).

Connect the power supply cable to the DC socket on the back of the balance or on the back of the terminal.

Podłącz przewód zasilacza do gniazda DC z tyłu wagi lub z tyłu terminala.

Connect the power supply to the mains.

Podłącz zasilacz do gniazda elektrycznego.



Do not connect the balance and the terminal to the power supply at the same time.

Nie podłączaj równocześnie wagi i terminala do zasilania.

6.2. Switching the Balance On

Włączenie wagi

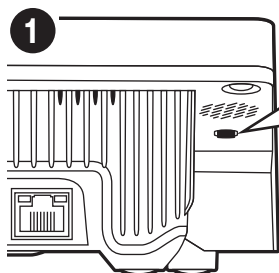

The balance switches on automatically when connected to the mains. If the balance is manually switched off using the top menu, it must be switched on using the button underneath the display housing on the left.

Waga włącza się automatycznie po podłączeniu jej do prądu. Jeśli waga zostanie wyłączona ręcznie z górnego menu, należy ją włączyć przyciskiem znajdującym się pod spodem obudowy wyświetlacza z lewej strony.

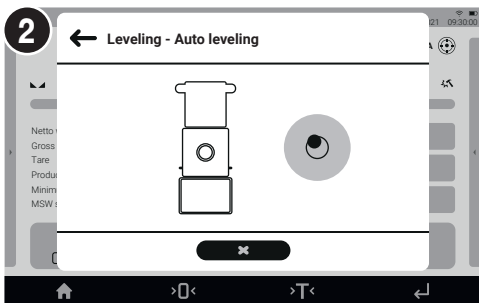

The balance with automatic levelling starts the program and the levelling process runs automatically. Waga z automatycznym poziomowaniem uruchomi program i waga automatycznie rozpocznie proces poziomowania.

6.3 Manual Levelling

Ręczne poziomowanie wagi



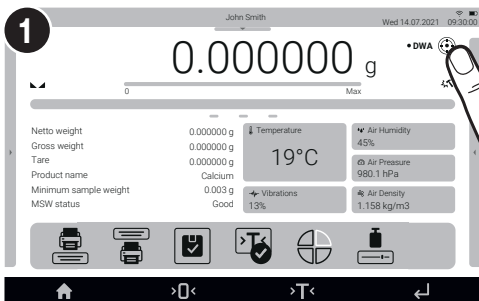

Microbalances and analytical balances are equipped with the Reflex Level System, which monitors and automatically corrects the balance level. To level the manual microbalances and analytical balances turn its feet, keep turning the feet until the level indicator takes central position.

Mikrowagi i wagi analityczne zostały wyposażone w Reflex Level System, który zapewnia monitorowanie poziomu wagi i automatycznego jej poziomowania. Aby wypoziomować manualne mikrowagi i wagi analityczne, obracaj jej nóżkami, obracaj nóżkami, aż wskaźnik poziomu znajdzie się w pozycji środkowej.

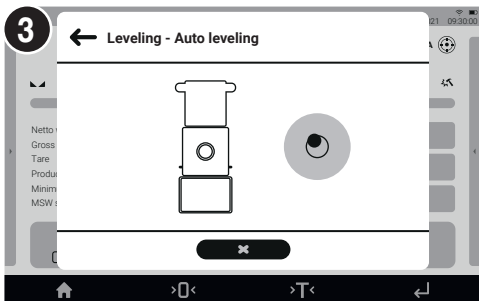

Press the level status pictogram. Nacisnąć ikonę stanu poziomowania.



Press  to confirm the automatic levelling start. Press  to abort the process. Nacisnąć przycisk , aby potwierdzić rozpoczęcie procesu automatycznego poziomowania. Proces poziomowania można przerwać po naciskając przycisk .

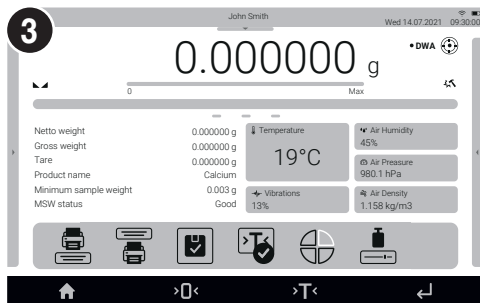

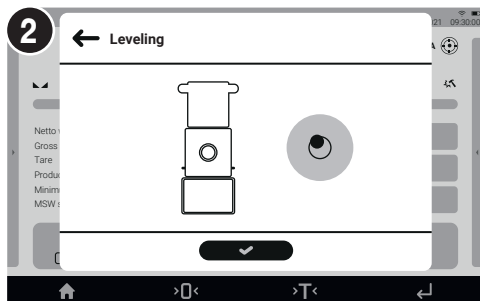

When autolevelling is complete, the home screen is displayed.

Po zakończeniu autopozimowania pokaże się ekran główny.

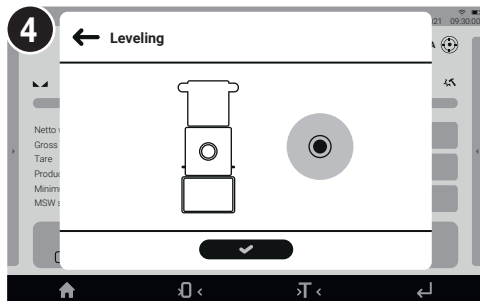

The control panel of the levelling function is displayed. Wyświetlacz wagi pokaże panel kontrolny funkcji poziomowania.



The balance is levelled correctly. Press  to return to the home screen. Waga jest prawidłowo wypoziomowana. Nacisnąć przycisk , aby wrócić do wyświetlania okna głównego.

7. HOME SCREEN

EKRAN GŁÓWNY

information about the currently used working mode, logged-in operator, date, time, active connection with a computer.

informacja o aktualnie używanym modzie pracy, zalogowanym użytkowniku, dacie, czasie, aktywnym połączeniu z komputerem.

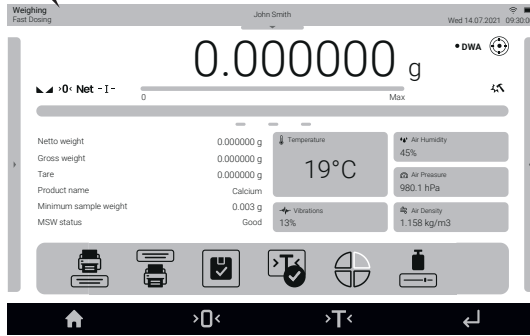

freely programmable additional information
dowolnie programowalne dodatkowe informacje

fixed function buttons
stałe przyciski funkcyjne

weighing result window and level status
Okno wyniku ważenia i stan wypoziomowania wagi

on-screen function buttons
ekranowe przyciski funkcyjne

8. BASIC OPERATIONS

OPERACJE PODSTAWOWE

8.1. Internal Adjustment

Adiustacja wewnętrzna

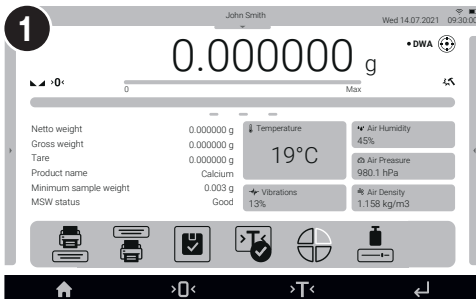

Press „Internal adjustment” function button or .
Naciśnij przycisk funkcyjny „Adiustacja wewnętrzna” lub naciśnij .

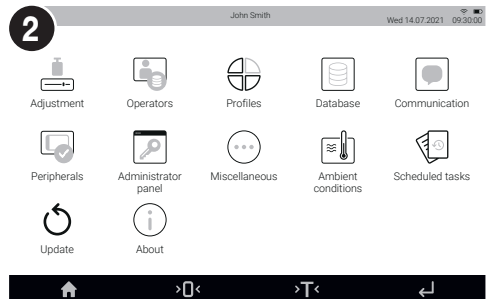

Press „Adjustment”.
Naciśnij przycisk „Adiustacja”.

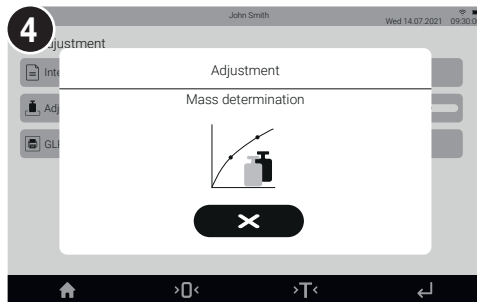
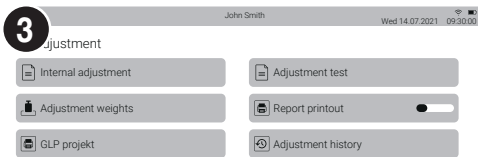

Press „Internal adjustment”.
Naciśnij przycisk „Adjustacja wewnętrzna”.

Wait for the process to be completed.
Poczekaj na zakończenie procesu.

8.2. Zeroing Zerowanie

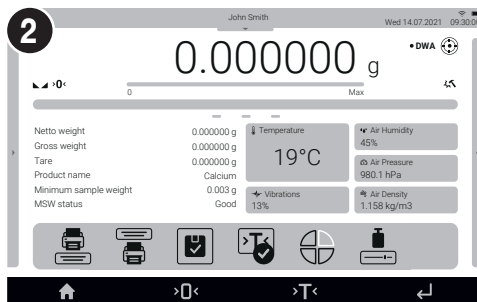
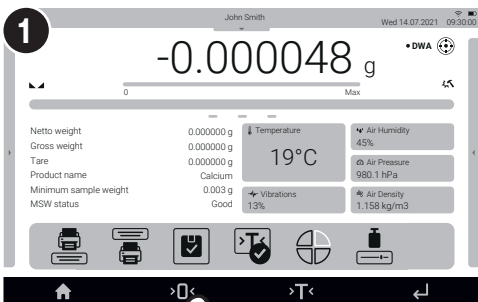

Make sure that the weighing pan is empty and press “Zeroing” button.

Upewnij się, że szalka jest pusta i naciśnij przycisk „Zerowanie”.

The balance has been zeroed.
Waga została wyzerowana.

8.3. Taring Tarowanie

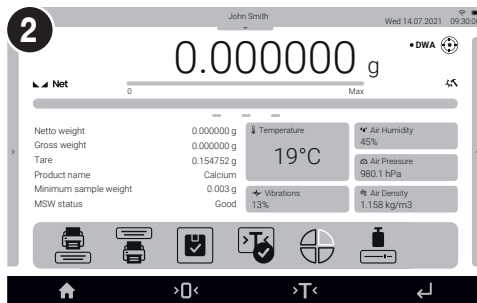

With loaded weighing pan: upon stabilization of the weighing result, press “Tare” button.
Przy obciążonej szalce: po uzyskaniu stabilnego wyniku kliknij przycisk „Tarowanie”.

The balance has been tared.
Waga została wytarowana.

8.4. Working Modes

Tryby pracy

Slide down the top menu, press “Working modes” pictogram to display the list of available working modes.

Rozwiń menu w górnej części ekranu i naciśnij ikonę „Mody pracy”, aby wyświetlić listę dostępnych trybów pracy.

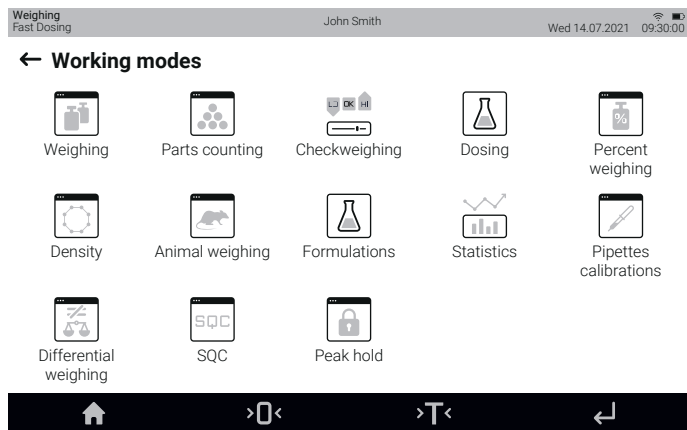

Weighing	Ważenie
Parts counting	Liczenie sztuk
Checkweighing	Doważanie
Dosing	Dozowanie
Percent weighing	Odchyłki
Pipette calibration	Kalibracja pipet
Density	Gęstość
Differential weighing	Ważenie różnicowe
Animal weighing	Ważenie zwierząt
SQC	SQC
Formulations	Receptury
Peak hold	Zatrask Max
Statistics	Statystyka
Optional:	Opcjonalnie:
PGC	KTP
Comparator	Komparator
Mass control	Kontrola masy

8.5. Unit Selection

Wybór jednostek

Press the current mass unit pictogram to display the list of available units.

Naciśnij ikonę aktualnej jednostki masy, aby wyświetlić listę dostępnych jednostek.

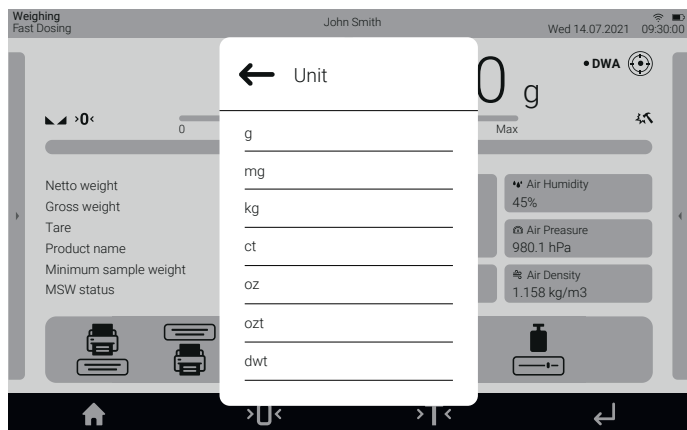

Gram [g]	Gram [g]
Miligram [mg]	Miligram [mg]
Kilogram [kg]	Kilogram [kg]
Carat [c]	Karat [c]
Pound [lb]	Funt [funt]
Ounce [oz]	Uncja [oz]
Troy ounce [ozt]	Uncja troy [ozt]
Pennyweight [dwt]	Pennyweight [dwt]
Hong Kong Tael [tlh]	Hongkong Tael [tlh]
Singapore tael [tls]	Singapore Tael [tls]
Taiwanese tael [tit]	Tajwański Tael [tit]
Chinese tael [tlc]	Chiński tael [tlc]
Momme [m]	Momme [m]
Grain [gr]	Ziarno [gr]
Tical [ti]	Tical [ti]
Newton [N]	Newton [N]
Mesghal [msg]	Mesghal [msg]

9. SETTINGS

USTAWIENIA



Some balance settings are available only for the Administrator. Prior to the balance parameters setup, log in as the Administrator. Niektóre ustawienia wagi są dostępne wyłącznie dla Administratora. Przed ustawieniem parametrów wagi zaloguj się jako Administrator.

9.1. Administrator Login

Logowanie administratora



Slide down the top menu and press „Log in”. Rozwiń menu w górnej części wyświetlacza i naciśnij pole „Zaloguj”.

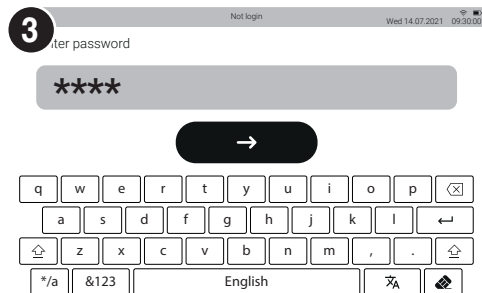

Enter password „1111” and press . Wprowadź hasło „1111” i zatwierdź przyciskiem .



Select „Admin” from the menu. Z menu wybierz pozycję „Admin”.

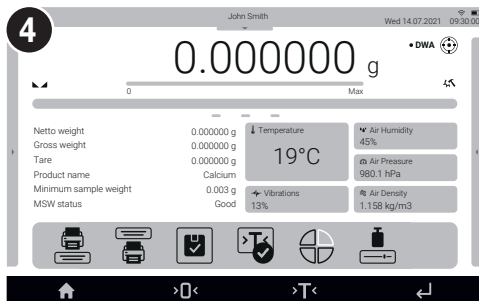

You have logged as the Administrator. Zostałeś zalogowany jako Administrator.

9.2. Operator Settings

Konfiguracja użytkowników



Prior to balance users setup, log in as Administrator (point 9.1).

Przed konfiguracją użytkowników zaloguj się jako Administrator (patrz punkt 9.1).

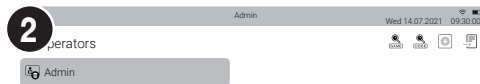
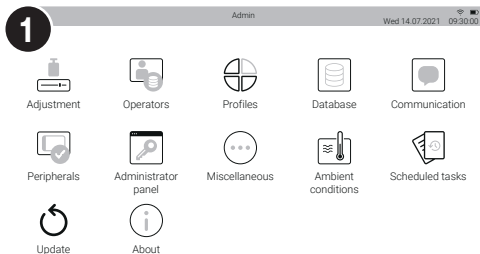

Press to enter Menu and select „Operators”.

Wejść do Menu za pomocą przycisku i wybierz „Użytkownicy”.

Press add button and fill in the necessary fields for a new operator.

Naciśnij przycisk dodaj i wypełnij potrzebne pola dla nowego użytkownika.

3 Set an operator name

Nazwa:
Nadaj nazwę użytkownikowi

Name:

Password:

Assign an operator password
Hasło:
Nadaj hasło użytkownikowi

Language
Select a language
Język
Nadaj język wyświetlania

Permissions
Assign permissions (guest, operator, advanced operator, administrator)
Uprawnienia
nadaj uprawnienia (gość, użytkownik, użytkownik zaawansowany, Administrator)

Card number
Add an operator proximity card
Numer karty
Dodaj kartę zbliżeniową użytkownika

Language:

Card no.:

Theme
Select theme (dark, light)
Motyw
nadaj motyw (ciemny, jasny)

Theme:

Code
Assign an operator code
Kod
Nadaj kod użytkownikowi

Code:

Name and surname
Enter an operator's first and last name
Imię i nazwisko
Wpisz imię i nazwisko użytkownika

Name and Surname:

Account active
Active or inactive operator
Konto aktywne
Użytkownik aktywny lub nieaktywny

Account active:

Default profile
Set a default profile
Profil domyślny
Nadaj profil domyślny

Default profile:

Fingerprint
Assign a fingerprint
Odcisk palca
Nadaj odcisk palca

Fingerprint:

Face profile
Add an operator's face
Profil twarzy
Dodaj twarz użytkownika

Face profile:

9.3. Proximity Sensors Setup

Konfiguracja czujników zbliżeniowych

You can assign a function of your choice to each proximity sensor. In addition, you can assign various functions to the same sensor in different working modes. See the exemplary procedure for sensors configuration for the „Weighing” mode.

Do każdego czujnika zbliżeniowego możesz przyporządkować wybraną funkcję. Ponadto w różnych trybach pracy możesz przypisać do tego samego czujnika inną funkcję. Zobacz przykładową procedurę konfiguracji czujników dla trybu pracy „Ważenie”.

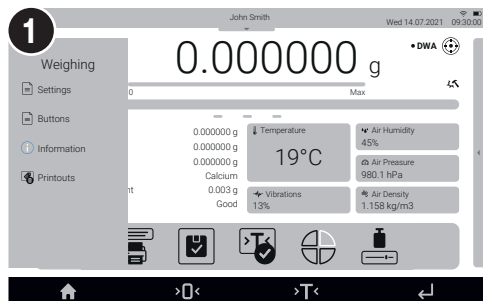

Slide out the menu.

Rozwiń boczne menu.

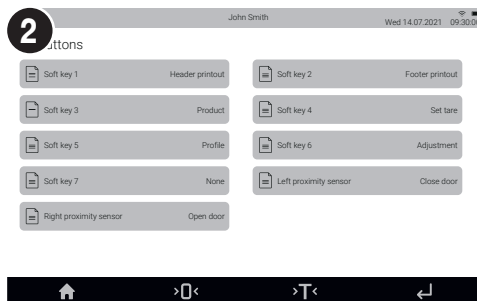

Select „Buttons”.

Wybierz z menu „Przyciski”.

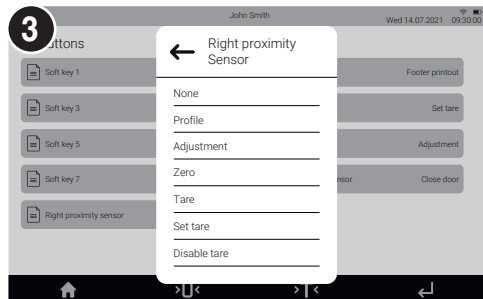

Select a respective sensor (right or left) from the list.

Select a function to be assigned to the sensor.

Wybierz konkretny czujnik (prawy lub lewy) z listy i wybierz funkcję, którą chcesz przypisać do danego czujnika.

10. CONNECTING PERIPHERALS

PODŁĄCZENIE URZĄDZEŃ PERYFERYJNYCH

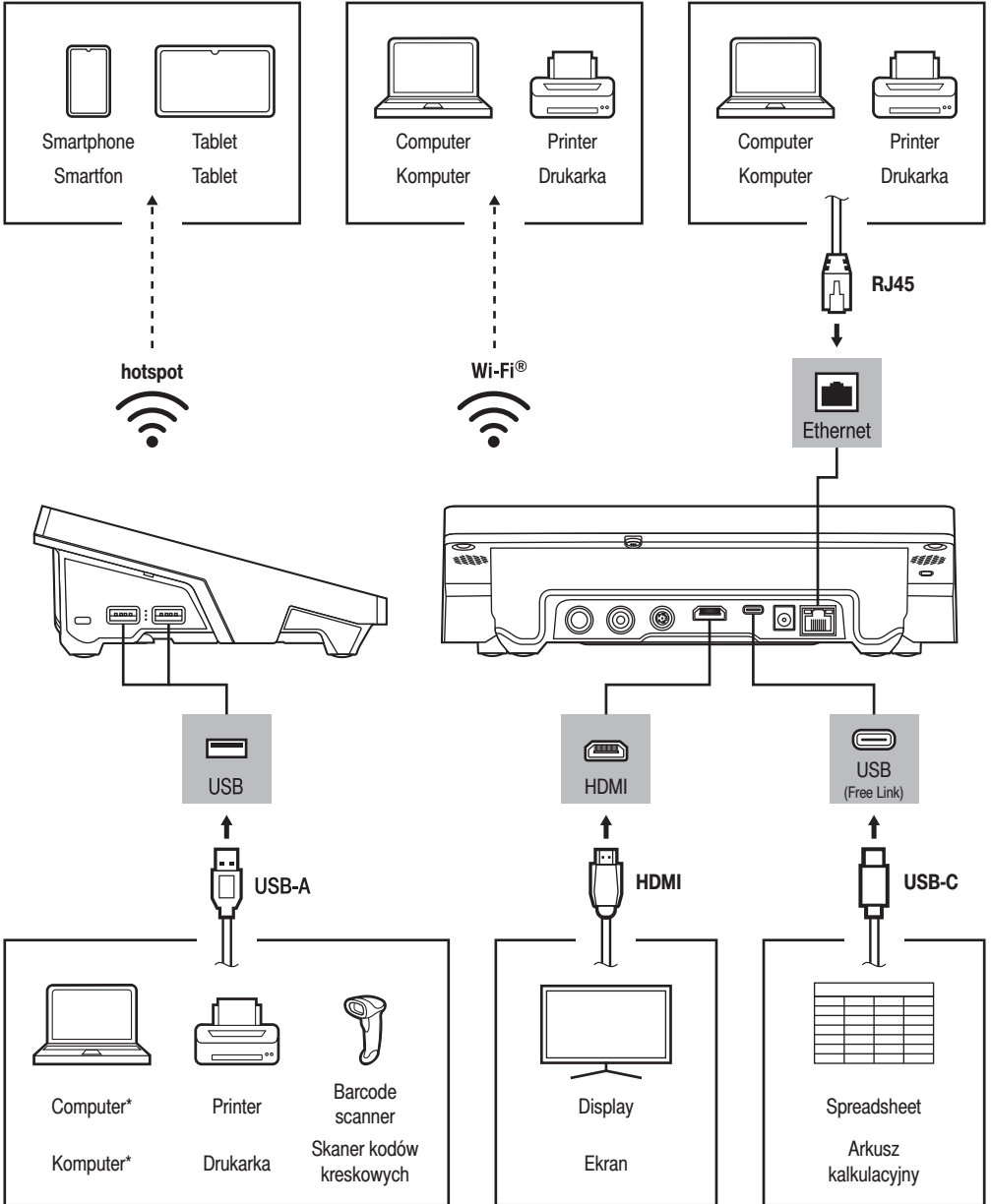

Wi-Fi® is a registered trademark of Wi-Fi Alliance.

Wi-Fi® jest zarejestrowanym znakiem towarowym będącym własnością organizacji Wi-Fi Alliance.

*A USB to RS232 converter must be used for proper connection.

*Do poprawnego podłączenia należy użyć konwertera USB na RS232.

11. CLEANING AND MAINTENANCE

CZYSZCZENIE I KONSERWACJA

11.1. Guidelines and Precautions

Zalecenia i ostrzeżenia

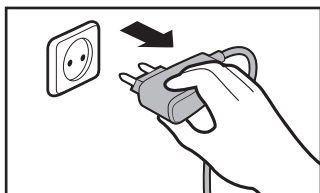

Prior to cleaning, it is necessary to disconnect the device from the mains! Remove the plug from the outlet and disconnect all cables.

Przed rozpoczęciem czyszczenia koniecznie odłącz wagę od źródła zasilania! Wyjmij wtyczkę z gniazda elektrycznego i odłącz wszystkie inne przewody podłączone do wagi.

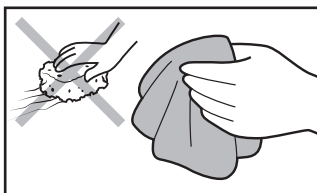

Use soft cloth made of either natural or synthetic fibers exclusively. Avoid using stiff or hard fabric, as this may cause scratches on the surface!

Do czyszczenia stosuj wyłącznie miękkie ściereczki z mikrowłókien, włókien naturalnych lub sztucznych. Nie używaj ściereczek o ostrej strukturze ani żadnych materiałów mogących zarysować powierzchnię!

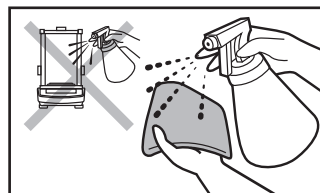

Apply the cleanser to the cloth. Remember not to apply the cleanser directly onto the device!

Środek czyszczący nanosź najpierw na ściereczkę. Nigdy nie aplikuj środka czyszczącego bezpośrednio na urządzenie!



Do not use aggressive cleaning agents (e.g. solvents, chlorine preparations, corrosive chemicals, bleach).

Nie używaj agresywnych środków czyszczących (np. rozpuszczalników, preparatów zawierających chlor, substancje żrące i wybielacze).



Use neither sharp-structured nor scrubbing-purposed substances.

Nie używaj środków czyszczących zawierających substancje o ostrej strukturze oraz preparatów przeznaczonych do szorowania.



Make sure that neither dust nor liquid gets inside the weighing system (device inside).

Uważaj, żeby do układu wagowego (do wnętrza urządzenia) nie dostał się żaden pył ani ciecz.

11.2. Cleaning Instructions

Wskazówki dotyczące czyszczenia urządzenia



If it is necessary to disassemble the weighing chamber, follow the instructions in section 11.3.

- **GLASS PANES AND COMPONENTS** can be cleaned using window cleaner.
- **WEIGHING PANS AND STAINLESS STEEL OR ALUMINIUM COMPONENTS** can be cleaned using a cloth slightly soaked in a solution of water and gentle cleanser (e.g. soap or dishwashing liquid).
- **OPERATION PANEL AND HOUSING** can be cleaned using a cloth slightly soaked in a solution of water and gentle cleanser (e.g. soap or dishwashing liquid).
- Dry sample leftovers can be removed using either a brush or a handheld vacuum cleaner.
- Clean components can be dried using a soft cloth or a dust-free paper towel. With this, the remaining moisture will be absorbed.
- **Install all the components, providing they are completely dry.**



W przypadku konieczności demontażu elementów komory ważenia, postępuj zgodnie z opisem w sekcji 11.3.

- **SZYBY I ELEMENTY SZKLANE** możesz wyczyścić, używając płynu do mycia szyb.
- **SZALKĘ ORAZ ELEMENTY ZE STALI NIERDZEWNEJ I ALUMINIUM** możesz wyczyścić ściereczką lekko zwilżoną łagodnym roztworem wody i delikatnego środka czyszczącego (np. mydła lub płynu do mycia naczyń).
- **GŁOWICĘ ODCZYTOWĄ ORAZ OBUDOWĘ WAGI** możesz wyczyścić ściereczką lekko zwilżoną łagodnym roztworem wody i delikatnego środka czyszczącego (np. mydła lub płynu do mycia naczyń).
- Suche resztki próbek możesz usunąć za pomocą pędzla lub małego ręcznego odkurzacza.
- Wyczyszczone elementy możesz osuszyć miękką, suchą ściereczką lub użyć bezpyłowego papierowego ręcznika, aby wchłonął pozostałą wilgoć.
- Zamontuj wszystkie elementy urządzenia dopiero po ich całkowitym wysuszeniu.

11.3. Weighing Chamber Disassembly

Demontaż elementów komory ważenia



Prior to disassembling the weighing chamber elements, make sure the balance is turned off and unplugged from the mains. When disassembling the elements, use the tweezers that come standard with the instrument.

Przed demontażem elementów komory ważenia upewnij się, że mikrowaga jest wyłączona i odłączona od źródła zasilania. Do demontażu elementów używaj standardowej pęsety.

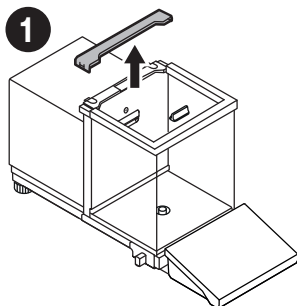

Grab the grips of the back pane and pull it out.

Chwyć za wypustki listwy tylnej i wyciągnij ją.

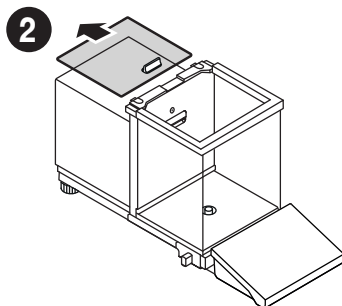

Pull the top pane out.

Wysuń górną szybę.

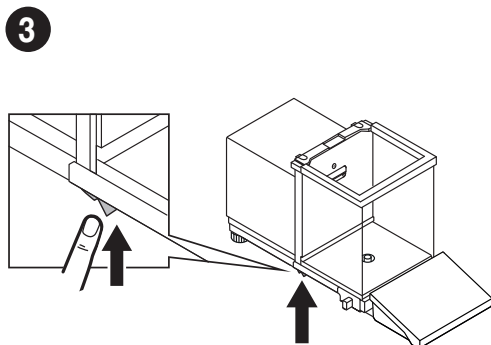

Press the latch under the door to release the lock.

Naciśnij zatrzask pod drzwiami aby zwolnić blokadę.

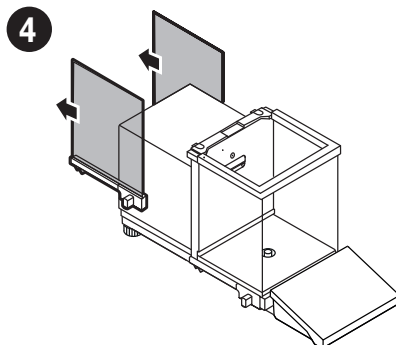

Pull the side door out.

Wysuń drzwi boczne.

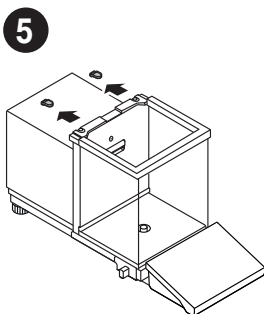

5
Remove the hole plugs.
Wyjmij zaślepki.

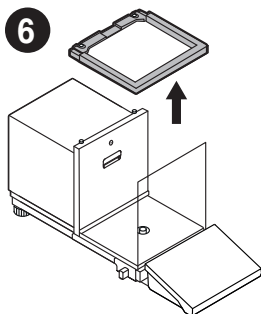

6
Remove the top frame.
Wyciągnij ramkę górną.

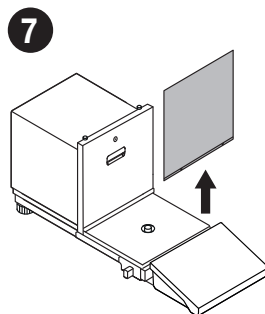

7
Pull the front pane up.
Wyciągnij przednią szybę do góry.



After cleaning the weighing chamber elements, they must be assembled in the reverse order.
Po wyczyszczeniu elementów komory ważenia należy je zamontować w odwrotnej kolejności.

