



Γ. ΚΑΤΣΑΦΑΔΟΣ ΛΤΔ
ΑΝΤΙΠΡΟΣΩΠΟΙ ΔΙΑΝΟΜΕΙΣ



**Εργαλεία - Αξεσουάρ Επίπλων - Γωνίες
Ποδαράκια, Φεράμια - Αξεσουάρ Κουρτινών**



Εργαλεία - Αξεσουάρ Πλακιδίων

Κιλκίς 31Α, 2234 Λατσία 17101, CY-2261 Λευκωσία, Κύπρος
Τηλ.: +357 22 46 76 86 - Fax: +357 22 87 89 20
info@katsafados.com

www.katsafados.com



UNIT Ποδαράκι με Χοντρό Σπείρωμα, Άσπρο (μεγάλη βάση)

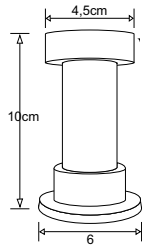

- Υλικό παραγωγής HDPE
- Ενδείκνυται για στήριξη που αντέχει στον χρόνο και στις συνθήκες (υγρασία, ζέστη, κλπ.) λόγω της μοναδικής καταλληλότητας του υλικού.

HARD PLAST PODI No10BX Vasi Megali White (2)

UNIT Ποδαράκι με Χοντρό Σπείρωμα, Μαύρο (μεγάλη βάση)

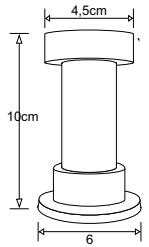

- Υλικό παραγωγής HDPE
- Ενδείκνυται για στήριξη που αντέχει στον χρόνο και στις συνθήκες (υγρασία, ζέστη, κλπ.) λόγω της μοναδικής καταλληλότητας του υλικού.

HARD PLAST PODI No10BXM Vasi Megali Black (1)

UNIT Ποδαράκι ABS, Μετρικό Σπείρωμα, Άσπρο (μεγάλη βάση)

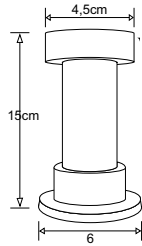

- Υλικό παραγωγής ABS
- Ενδείκνυται για στήριξη που αντέχει στον χρόνο και στις συνθήκες (υγρασία, ζέστη, κλπ.) λόγω της μοναδικής καταλληλότητας του υλικού.

HARD PLAST PODI No15B Vasi Megali White (4)

UNIT Ποδαράκι με Μετρικό Σπείρωμα, Άσπρο (μεγάλη βάση)

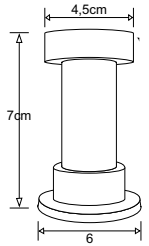

- Υλικό παραγωγής HDPE
- Ενδείκνυται για στήριξη που αντέχει στον χρόνο και στις συνθήκες (υγρασία, ζέστη, κλπ.) λόγω της μοναδικής καταλληλότητας του υλικού.

HARD PLAST PODI No7B Vasi Megali White (5)



UNIT Ποδαράκι με Μετρικό Σπείρωμα, Άσπρο (μεγάλη βάση)

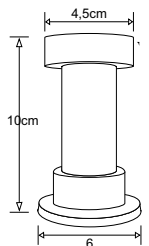

- Υλικό παραγωγής HDPE
- Ενδείκνυται για στήριξη που αντέχει στον χρόνο και στις συνθήκες (υγρασία, ζέστη, κλπ.) λόγω της μοναδικής καταλληλότητας του υλικού.

HARD PLAST PODI No10B Vasi Megali White (3)

UNIT Πιάστρα ABS, Μεγάλη (στήριγμα μετώπης βάσης επίπλων)

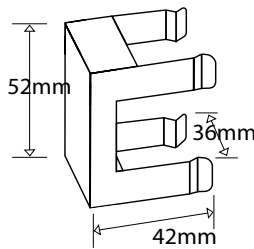
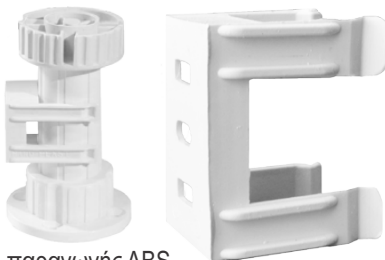

- Υλικό παραγωγής ABS
- Αγκαλιάζει σφιχτά τον κορμό του ποδιού αντέχοντας στον χρόνο, καλύπτει τις ανάγκες του τεχνίτη και συνδέει εύκολα γωνιακές μετώπες

HARD PLAST Fourketa Megali (6)

UNIT Πιάστρα ABS, Μικρή (στήριγμα μετώπης βάσης επίπλων)

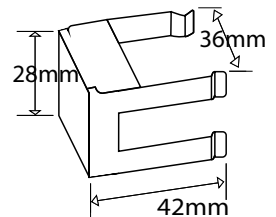
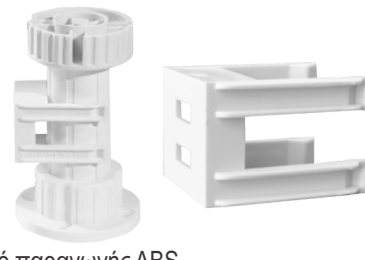

- Υλικό παραγωγής ABS
- Αγκαλιάζει σφιχτά τον κορμό του ποδιού αντέχοντας στον χρόνο, καλύπτει τις ανάγκες του τεχνίτη και συνδέει εύκολα γωνιακές μετώπες

HARD PLAST Fourketa Mikri (7)

UNIT Πιάστρα ABS, Συρώμενη (στήριγμα μετώπης βάσης επίπλων)

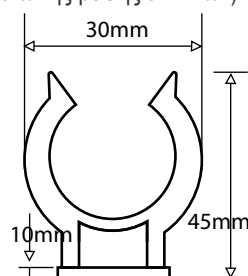
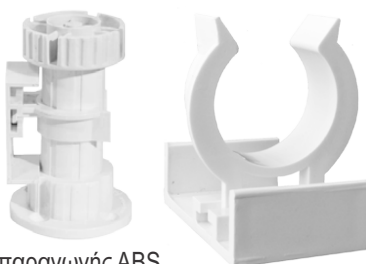

- Υλικό παραγωγής ABS
- Αγκαλιάζει σφιχτά τον κορμό του ποδιού αντέχοντας στον χρόνο
- Καλύπτει τις ανάγκες του τεχνίτη

HARD PLAST Fourketa Siromeni (8)

UNIT Πιάστρα ABS, Μπάζας (στήριγμα μετώπης βάσης επίπλων)

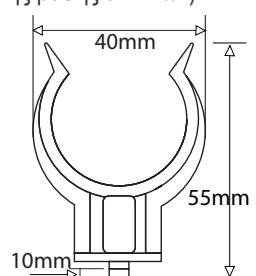

- Υλικό παραγωγής ABS
- Αγκαλιάζει σφιχτά τον κορμό του ποδιού αντέχοντας στον χρόνο
- Καλύπτει τις ανάγκες του τεχνίτη

HARD PLAST Fourketa Aluminiou (9)

1 x 2 Μεταλλική Γωνία Στήριξης Ντουλαπιού με Πλαστικό Κάλυμμα

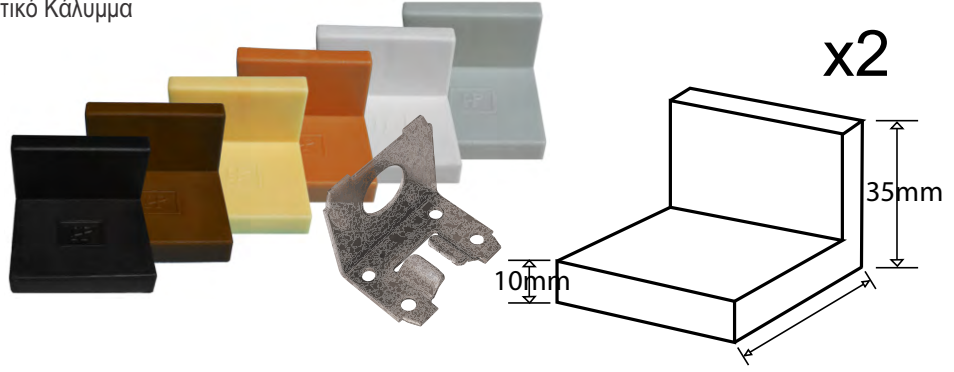
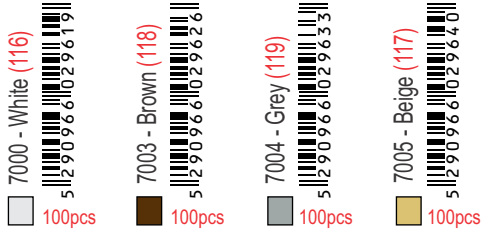

• Υλικό παραγωγής πρωτογενές πολυαιθυλένιο

HARD PLAST Gonia Plastiki

1 x 4 Πέλας Πλαστικό Βιδωτό 18mm x 45mm

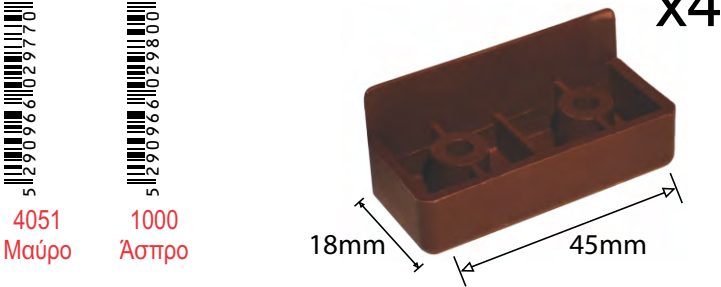

• Για χρήση ως πέλας στήριξης στη βάση γραφείων

HARD PLAST Pelma 18mm (213)

1 x 4 Πέλας Πλαστικό Βιδωτό σε Σχήμα «Π» 25mm x 50mm

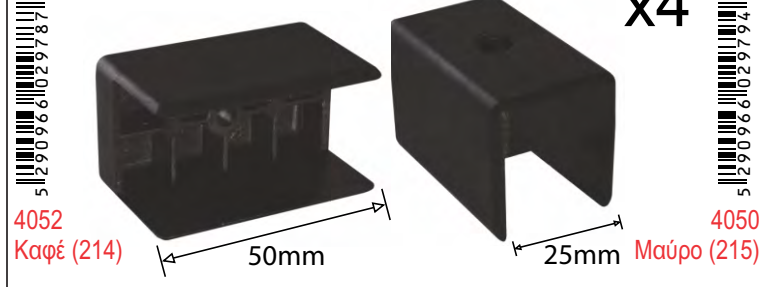

• Για χρήση ως πέλας στήριξης στη βάση γραφείων

HARD PLAST Pelma 25mm

UNIT Χερούλι 130mm - Γαλβανιζέ



JNK Xerouli 130mm - BS01A, Zinc (019)

UNIT Χερούλι 160mm



JNK Xerouli 160mm - BS05A, Black (020)

UNIT Χερούλι 195mm



JNK Xerouli 195mm - BS06A, Black (021)

UNIT Χερούλι 300mm



JNK Xerouli 300mm - BS02A, Black (022)

UNIT Χερούλι 180mm



JNK Xerouli 180mm - BS07A, Black (023)

#12-11.3



Εργαλεία

Εργαλεία, Αξεσουάρ Επίπλων - Πλακιδίων

1 x 20 Μασίφ Πλαστικό Στήριγμα Ραφιού (Τρούκς)



500441 Καφέ
500141 Άσπρο

Υλικό παραγωγής ABS

HARD PLAST Stirigmata Rafiou (221)

1 x 20 Καρφωτό Στήριγμα Ραφιού

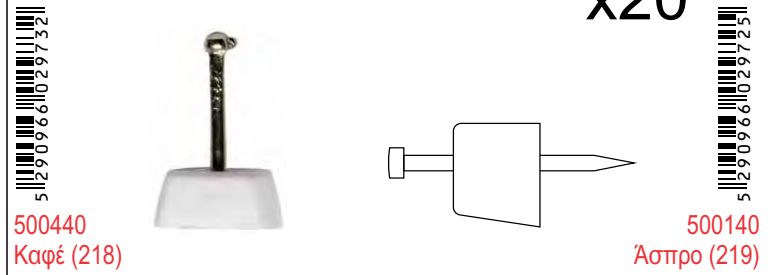

500440 Καφέ (218)

Υλικό παραγωγής πολυαιθυλένιο

HARD PLAST Takakia Karfi

1 x 12 Πατίνι Καρφι



1144369 Καφέ
1144370 Άσπρο

Για προστασία των ξύλινων επίπλων από την τριβή με το δάπεδο

HARD PLAST Patini Karfi (220)

1 x 4 Στήριγμα Στρογγυλού Σωλήνα Ντουλάπας (Πέταλο)

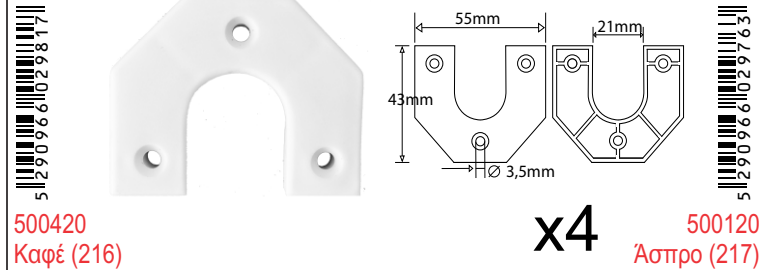

500420 Καφέ (216)

Ενδείκνυται για μεγάλο βάρος, λόγω του Καουτσούκ που περιέχει

HARD PLAST Petalo

UNIT Τάπα Καλωδίων Γραφείου

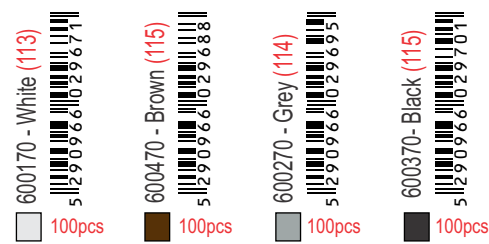

Υλικό παραγωγής PA

Ενδείκνυται για την τακτοποίηση καλωδίων. Η τρύπα στην τάπα γραφείου βοηθά στην εισχώρηση των καλωδίων.

HARD PLAST Tapa Grafiou

UNIT Αεροστήλωμα Αυτόματο

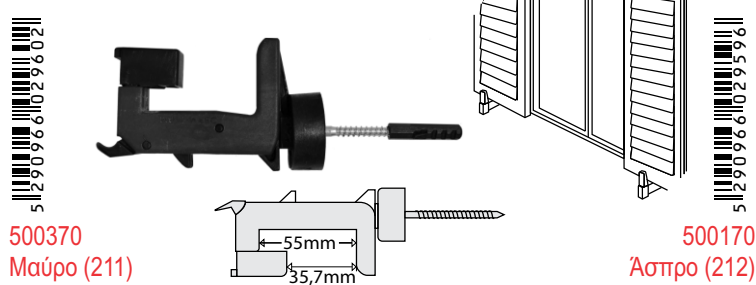

500370 Μαύρο (211)

Αντέχει σε όλες τις καιρικές συνθήκες και σε παραθαλάσσια μέρη.

HARD PLAST Aerostilomata

1 x 4 Συνδετήρας για Κατασκευή Κρεβατιών, 13cm, με 1 Βίδα



Για χρήση ως συνοετηρας στην κατασκευη κρεβατιων.

HARD PLAST 3051 Ferami Krevati 13cm 1 Vida (120)

1 x 20 Στήριγμα Κουρτίνας, Ράουλο Ράγας



Αντέχει όλα τα βάρη των κουρτινών

HARD PLAST 300134 Raulo Kourtinas (209)

1 x 20 Στήριγμα Κουρτίνας, Κρικάκι



HARD PLAST 300136 Gantzoi Kourtina (210)

1 x 6 Στήριγμα Κουρτίνας, Τερματικό



HARD PLAST 300137 Stoper Kourtina (208)



UNIT Πλαστικές τάπες. Τετράγωνες



20x20	25x25	30x30	35x35	40x40	50x50	60x60	70x70	80x80	100x100	120x120
902	925	989	911	991	905	966	907	908	910	921
(170)	(171)	(172)	(269)	(268)	(267)	(266)	(265)	(264)	(263)	(262)

METAL JOINTS Tapa Plastiki Square

UNIT Πλαστικές τάπες. Παραλληλόγραμμες



20x30	20x40	50x20	60x20	50x30	70x30	40x60	40x80	100x40	100x50
920	904	913	912	950	970	906	940	914	915
(256)	(255)	(158)	(159)	(160)	(161)	(162)	(163)	(164)	(165)

METAL JOINTS Tapa Plastiki Rectangle

UNIT Πλαστικές τάπες. Στρογγυλές εσωτερικές



1/2"	3/4"	1"	1 1/4"	1 1/2"	2"	3"
Φ21	Φ26	Φ33	Φ42	Φ48	Φ60	Φ90
993	995	999	998	997	996	909
(055)	(056)	(057)	(058)	(059)	(060)	(061)

METAL JOINTS Tapa Plastiki Round

UNIT Πλαστικές τάπες. Στρογγυλές εξωτερικές



1/2"	3/4"	1"	1 1/4"	1 1/2"	2"	4"
Φ21	Φ26	Φ33	Φ42	Φ48	Φ60	Φ120
993EX	995EX	999EX	998EX	997EX	996EX	916EX
(068)	(067)	(066)	(065)	(064)	(063)	(062)

METAL JOINTS Tapa Plastiki Round Out

UNIT Μεταλλικές τάπες. Στρογγυλές εξωτερικές γαλβανιζέ



1"	1 1/4"	1 1/2"	2"
Φ33	Φ42	Φ48	Φ60
999-MET	998-MET	997-MET	996-MET
(169)	(168)	(167)	(166)

METAL JOINTS Tapa Metal Round Out

#12-11.5



Εργαλεία

Εργαλεία, Αξεσουάρ Επίπλων - Πλακιδίων

UNIT Ξύλινο Σφυρί - 300 x 60 x 120mm



NAREX 825100 Joiner Mallet - 300mm

UNIT Πλαστικό Σφυρί με Πλαστικές Άκρες - Ματσόλα - 270mm



NAREX 875501 Assembling Mallet with Plastic Faces - 270mm



SET ΣΕΤ 4 Σκαρπέλα - Κοπίδια Ξύλου



8x122mm - 10x124mm - 16x130mm - 32x146mm



NAREX 860601 SET of Bevel Edge Chisels, Super 2009 LINE PRO

SET ΣΕΤ 4 Σκαρπέλα - Κοπίδια Ξύλου



6x120mm - 12x126mm - 20x134mm - 26x140mm



NAREX 860600 SET of Bevel Edge Chisels, Super 2009 LINE PRO

UNIT Ξύλινο Σκαρπέλο - Κοπίδι Ξύλου, 14x128mm



NAREX 810114 - Bevel Edge Chisel, WOOD LINE PROFÍ

SET ΣΕΤ 6 Σκαρπέλα - Κοπίδια Ξύλου σε Ξύλινο Κουτί



6x120mm - 10x124mm - 12x126mm
16x130mm - 20x134mm - 26x140mm



NAREX 852900 SET of Bevel Edge Chisels, Super 2009 LINE PRO

SET ΣΤΑΝΤ με 45 Ξύλινα Σκαρπέλα - Κοπίδια Ξύλου - Διάφορες Διαστάσεις



NAREX 877701 Display stand with Chisels WOOD LINE PROFÍ - 45pcs



- 810106 - 6x120mm (258mm)
- 810108 - 8x122mm (260mm)
- 810110 - 10x124mm (262mm)
- 810112 - 12x126mm (264mm)
- 810116 - 16x130mm (270mm)
- 810120 - 20x134mm (274mm)
- 810126 - 26x140mm (280mm)
- 810130 - 30x144mm (284mm)
- 810140 - 40x155mm (304mm)



SET SET 6 Ξύλινα Σκαρπέλα Χειρός - Κατάλληλα για Ξυλογλυπτική



NAREX 894710 SET of Carving Chisels, WOOD LINE STANDARD

SET SET Γωνιακά Ξύλινα Σκαρπέλα - Κοπίδια Ξύλου 6mm



NAREX 851656 SET of Skew Chisels, WOOD LINE PLUS - 6-6

SET SET Γωνιακά Ξύλινα Σκαρπέλα - Κοπίδια Ξύλου 12mm



NAREX 851662 SET of Skew Chisels, WOOD LINE PLUS - 12-12

SET SET Γωνιακά Ξύλινα Σκαρπέλα - Κοπίδια Ξύλου 26mm



NAREX 851676 SET of Skew Chisels, WOOD LINE PLUS - 26-26

SET SET Ξύλινα Σκαρπέλα Χειρός - Κοπίδια Ξύλου 6-12-20-26mm



NAREX 853750 SET of Butt Chisels, WOOD LINE PLUS

UNIT Ξύλινο Σκαρπέλο - Κοπίδι Ξύλου - Χαρακτικής - 140mm



NAREX 822530, Carving Knife, WOOD LINE PROFI

UNIT Ξύλινο Σκαρπέλο - Κοπίδι Ξύλου



8 590137116269
811626 - 26 x 140mm

8 590137116207
811620 - 20 x 134mm

8 590137116146
811614 - 14 x 128mm

UNIT Ξύλινο Σκαρπέλο Εγκοπής - Κοπίδι Ξύλου - 10x149mm



NAREX Bevel Edge Chisels PREMIUM WOOD LINE PLUS

UNIT Επαγγελματική Ράσπα, 20x200mm
- Επίπεδο Φινίρισμα



Ολικό Μέγεθος: 345mm
20x200x5mm

NAREX 872552 Flat Rasp with Fine Cut

UNIT Επαγγελματική Ράσπα, 8x200mm
- Στρογγυλό Φινίρισμα



Ολικό Μέγεθος: 345mm
08x200xD8

NAREX 872562 Round Rasp with Fine Cut

UNIT Επαγγελματική Ράσπα, 20x200mm
- Ημιστρογγυλό Φινίρισμα



Ολικό Μέγεθος: 345mm
20x200x6,5mm

NAREX 872572 Halfround Rasp Fine Cut

#12-11.7



Εργαλεία

Εργαλεία, Αξεσουάρ Επίπλων - Πλακιδίων

SET ΣΕΤ 7 Επαγγελματικά Κατσαβίδια Ξυλουργού



PZ1x80mm - PZ2x100mm



PH1x80mm - PH2x100mm



3x75mm - 4,5x90mm - 5,5x100mm



NAREX 858100 Screwdriver Set, WOOD LINE PLUS - 7pcs

SET ΣΕΤ 7 Επαγγελματικά Κατσαβίδια Ξυλουργού



PZ1x80mm - PZ2x100mm



PH1x80mm - PH2x100mm



3x75mm - 4,5x90mm - 5,5x100mm



NAREX 858110 Screwdriver Set, WOOD LINE PLUS - 7pcs

UNIT Αριδα Ξύλου με Φρέζα



ø3mm



835103
3x16mm

ø4mm



835104
4x16mm

ø5mm



835105
5x16mm

ø6mm



835106
6x16mm

ø8mm



835108
8x20mm

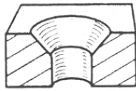

NAREX 8351 Conical Countersink Wood

UNIT Φρέζα Ξύλου 12mm x 36mm



MEXPI
ø10mm

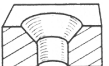

NAREX 835300 Conical Countersink Wood

UNIT Τρυπάνι Ξύλου με Στέλεχος - Διάφορα Μεγέθη



835801
1,5x64mm



835802
2x69mm



835803
2,5x79mm



835804
3x82mm



835805
3,2x86mm



835806
4x95mm



835807
4,8x105mm

NAREX 8358 Drill with Shank 1/4"

UNIT Φαρδύ Τρυπάνι (επίπεδο) Ξύλου με Εξάγωνο Στέλεχος - Διάφορα Μεγέθη



836325
25x140mm



836328
28x140mm



836330
30x140mm



836332
32x140mm



836335
35x140mm

NAREX 8363 Forged Spade Drill with Hexagonal Shank

UNIT Πλάνη - Ροκάνη - 51 x 248mm



NAREX 827040 Iron Plane 51x248mm

UNIT Ακονιστήρι Λαδιού 50x130x25mm











NAREX 895100 Combination Oil Stone



UNIT Τρυπάνια (αρίδες) Ξύλου, Ατσάλινες, με Προφίλ Άκρων Κοπής για Εύκολη Διάτρηση









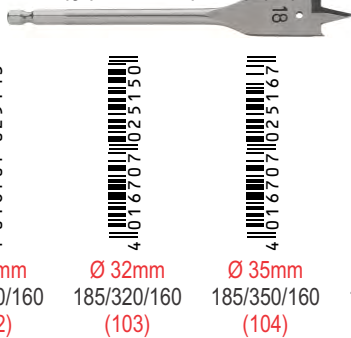

								
Ø 6mm	Ø 8mm	Ø 10mm	Ø 12mm	Ø 13mm	Ø 14mm	Ø 16mm	Ø 18mm	Ø 20mm
185/060/150 (107)	185/080/150 (90)	185/100/150 (91)	185/120/150 (92)	185/130/150 (93)	185/140/150 (94)	185/160/150 (95)	185/120/150 (96)	185/200/150 (97)

KEIL Flat Bit KEILBIT 185

UNIT Τρυπάνια (αρίδες) Ξύλου, Ατσάλινες, με Προφίλ Άκρων Κοπής για Εύκολη Διάτρηση











								
Ø 22mm	Ø 24mm	Ø 25mm	Ø 28mm	Ø 30mm	Ø 32mm	Ø 35mm	Ø 38mm	Ø 40mm
185/220/160 (98)	185/240/160 (99)	185/250/160 (100)	185/280/160 (101)	185/300/160 (102)	185/320/160 (103)	185/350/160 (104)	185/380/160 (105)	185/400/160 (106)

KEIL Flat Bit KEILBIT 185

UNIT Τρυπάνια (αρίδες) Ξύλου, για Διαμηρές Διάτρηση, με Αυλάκια για Βέλτιστη Αφαίρεση Σκόνης, Μήκος 40cm



							
Ø 6mm	Ø 8mm	Ø 10mm	Ø 12mm	Ø 14mm	Ø 16mm	Ø 20mm	Ø 22mm
350/060/400 (208)	350/080/400 (207)	350/100/400 (206)	350/120/400 (205)	350/140/400 (204)	350/160/400 (203)	350/200/400 (202)	350/220/400 (201)

KEIL Drill Bit for Timbering, Round Shank 350

UNIT Προέκταση για Τρυπάνι (αρίδα) FLAT BIT, 30cm



 **Germany**

KEIL EXTENSION for FLAT BIT 185/hexagonal 185.000.001 (209)

SET Τρυπάνια (αρίδες) Ξύλου, 4 τεμ. Ø 10, 12, 16, 20 x 235 mm



 **Germany**

KEIL AUGER Drill Bits LEWIS with SDS-PLUS, 4ps, 182.004.235 (727)

SET Μικρό Αναδιπλούμενο Πριόνι Κλαδέματος



 **Germany**

KEIL Foldable Pruning Saw 100/105/418 (735)

SET Μεγάλο Πριόνι Κλαδέματος, με Θήκη & Κλιπ Ζώνης



 **Germany**

KEIL Pruning Saw with Sheath & Belt Holder 100/105/424 (736)

#12-11.9



Εργαλεία

Εργαλεία, Αξεσουάρ Επίπλων - Πλακιδίων

UNIT Τρυπάνια (αρίδες) Ξύλου, Κράμα Χάλυβα, Επεξεργασία Σκλήρυνσης, με Χαράκτες για Εύκολη Διάτρηση

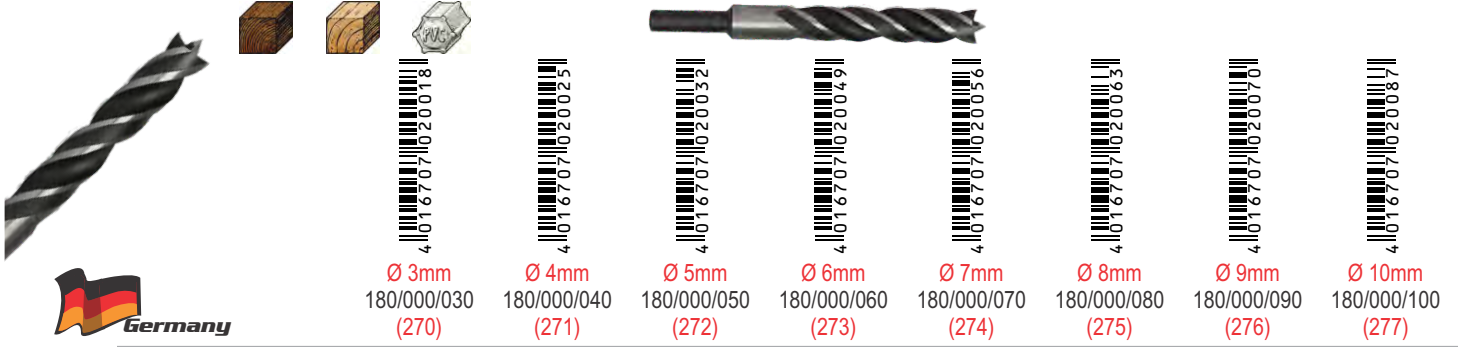

KEIL Wood Twist Drill Bit 180

Τρυπάνια (αρίδες) Ξύλου, Κράμα Χάλυβα, Επεξεργασία Σκλήρυνσης, με Χαράκτες για Εύκολη Διάτρηση

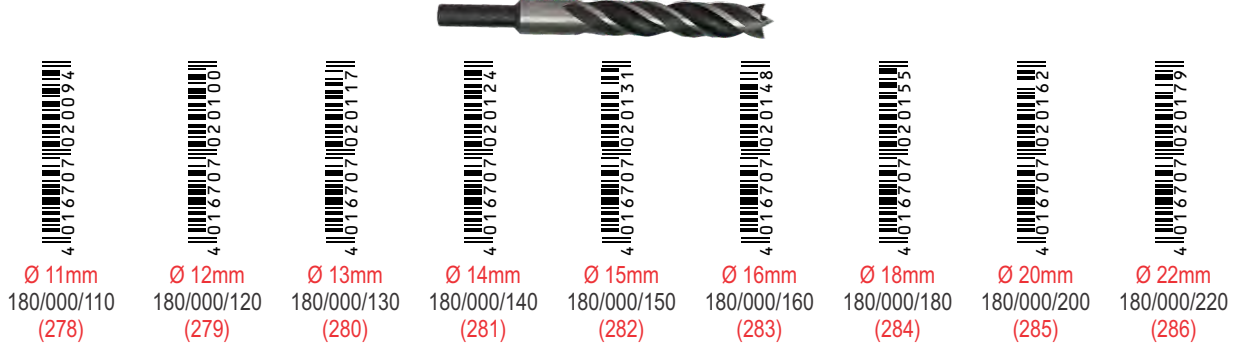

KEIL Wood Twist Drill Bit 180

UNIT Τρυπάνια (αρίδες) Ξύλου, Κράμα Χάλυβα, Επεξεργασία Σκλήρυνσης, με Χαράκτες για Εύκολη Διάτρηση



KEIL Wood Twist Drill Bit 180

UNIT Τρυπάνια (αρίδες) Ξύλου, για Σπείρωμα, με Εξαγωνικό Στέλεχος, για Διάτρηση Ακριβείας Χωρίς Θραύσματα

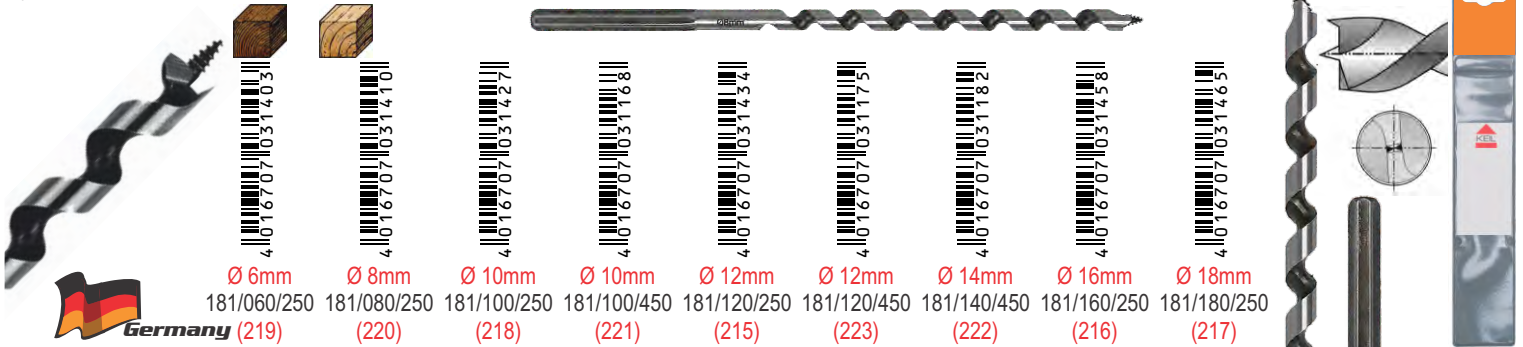

KEIL Auger Bit Lewis Shape 181

SET Τρυπάνια (αρίδες) Ξύλου, Κράμα Χάλυβα, Επεξεργασία Σκλήρυνσης, με Χαράκτες για Εύκολη Διάτρηση. Ø4, 5, 6, 8, 10mm



KEIL Wood Twist Drill Bit, 5 pcs 180/350/410 (695)

UNIT Τρυπάνια (αρίδες) Ξύλου, για Διάτρηση Ακριβείας

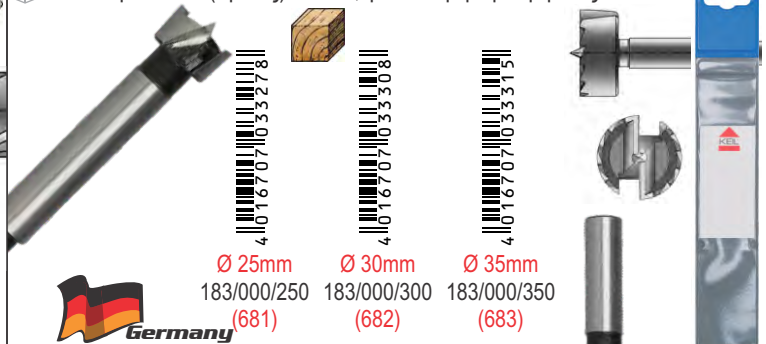

KEIL Machine Forstner Drill Bit, Toothed 183/000



BOX Σταυροί Τοποθέτησης Πλακιδίων

- 1mm - 40011 (10) 51290966029343 500pcs
- 2mm - 40012 (11) 51290966029350 500pcs
- 3mm - 40013 (12) 51290966029367 500pcs
- 4mm - 40014 (13) 51290966029374 500pcs
- 5mm - 40015 (14) 51290966029381 500pcs
- 7mm - 40017 (15) 51290966029398 500pcs
- 9mm - 40019 (16) 51290966029404 500pcs
- 10mm - 400110 (17) 51290966029411 250pcs

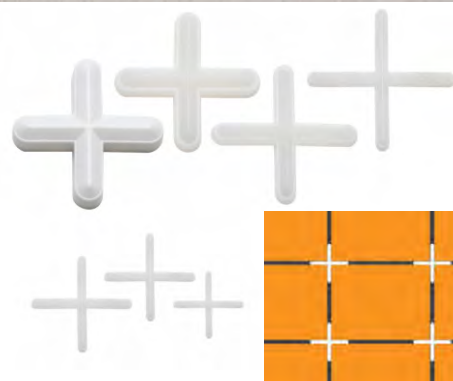

- Υλικό παραγωγής πρωτογενές πολυαιθυλένιο.
- Ενδείκνυται για τοποθέτηση πλακιδίων τοίχου και δαπέδου με ισοπαχούς αρμούς.

HARD PLAST Stavros Plakidion

BOX Ταφ Τοποθέτησης Πλακιδίων

- 2mm - 41012 (301) 51290966029442 500pcs
- 3mm - 41013 (302) 51290966029459 500pcs
- 4mm - 41014 (303) 51290966029466 500pcs
- 5mm - 41015 (304) 51290966029473 500pcs



- Υλικό παραγωγής πρωτογενές πολυαιθυλένιο.
- Ενδείκνυται για τοποθέτηση πλακιδίων τοίχου και δαπέδου με ισοπαχούς αρμούς.

HARD PLAST Taf Plakidion

1 x 100 Σφήνα μεγάλη και Κλιπ για Εύκολη Τοποθέτηση Πλακιδίων

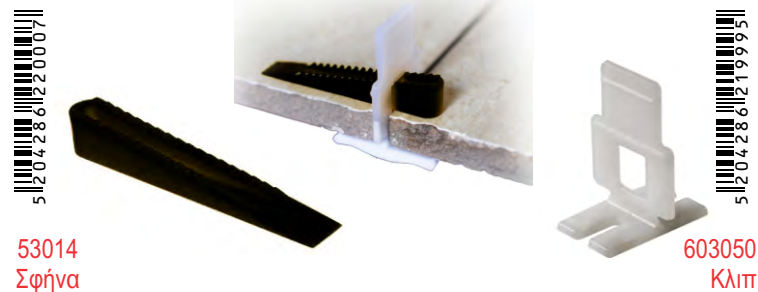

53014
Σφήνα

603050
Κλιπ

HARD PLAST Sfina & Clip Plakidion (307)

1 x 1000 Σφήνα Μικρή Τοποθέτησης Πλακιδίων

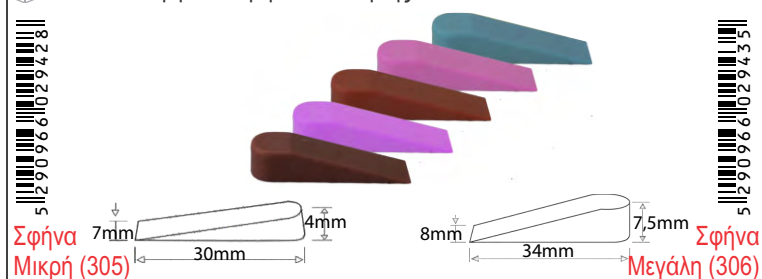

Σφήνα
Μικρή (305)

Σφήνα
Μεγάλη (306)

- Υλικό παραγωγής πρωτογενές πολυαιθυλένιο.
- Για τοποθέτηση πλακιδίων τοίχου και δαπέδου με ισοπαχούς αρμούς.

HARD PLAST Sfina Mikri

#12-11.11



Εργαλεία

Εργαλεία, Αξεσουάρ Επίπλων - Πλακιδίων

UNIT Αλφάδι



20cm
PZD_26101
(099)



40cm
PZD_24534
(100)



60cm
PZD_24558
(101)



80cm
PZD_24572
(102)



100cm
PZD_24596
(103)



120cm
PZD_24619
(104)



150cm
PZD_24633
(105)



200cm
PZD_24657
(106)

DOLPHIN PZD Spirit Level

UNIT Αλφάδι με Τραπεζοειδής Λοξή Άκρη 150cm



DOLPHIN LTT_24718 150cm Spirit Level Beveled (107)

UNIT Αλφάδι με Τραπεζοειδής Λοξή Άκρη 200cm



DOLPHIN LTT_24732 200cm Spirit Level Beveled (108)

UNIT Αλφάδι με Ευθεία Άκρη 150cm



DOLPHIN LB_24671 150cm Spirit Level Straight (109)

UNIT Αλφάδι με Ευθεία Άκρη 200cm



DOLPHIN LB_24695 200cm Spirit Level Straight (110)

UNIT Ανοξείδωτη Σπάτουλα, Στοκαδόρος

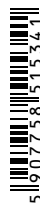

40mm
SMD_15341
(135)

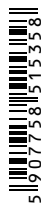

60mm
SMD_15358
(136)

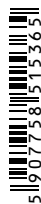

80mm
SMD_15365
(137)

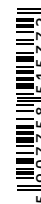

100mm
SMD_15372
(138)

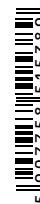

120mm
SMD_15389
(139)

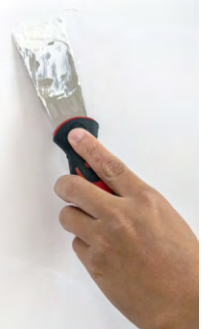

DOLPHIN SMD Spatula Stainless Steel

UNIT Ανοξείδωτη Σπάτουλα για Γυψοσβά και Εφαρμογή Σοβά, 38cm

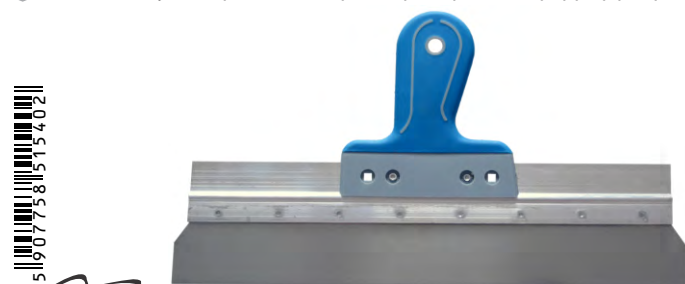

DOLPHIN SFD_15402 S/S Stripping Knife 380mm (223)

UNIT Ανοξείδωτη Σπάτουλα για Γυψοσβά και Εφαρμογή Σοβά, 58cm



DOLPHIN SFD_23179 S/S Stripping Knife 580mm (224)



UNIT Επαγγελματική Μύστρα Λεία 28 x 13cm, Ανοξείδωτη (τριβίδι)



DOLPHIN PDGD_15235 Smooth Float 28cm x 13cm Stainless (115)

UNIT Πλάνια Λεία 28 x 13cm, Ανοξείδωτη (τριβίδι)



DOLPHIN PDGH_15242 Smooth Float 28cm x 13cm Stainless (117)

UNIT Επαγγελματική Σπάτουλα με Δόντια 6cm 27 x 13cm, Ανοξείδωτη



DOLPHIN PDKE_14818 Stainless Notch 6 Trowel 27x13cm (119)

UNIT Επαγγελματική Σπάτουλα με Δόντια 10cm 27 x 13cm, Ανοξείδωτη



DOLPHIN PDKE_14832 Stainless Notch 10 Trowel 27x13cm (121)

UNIT Μύστρα Ποτίσματος 25 x 10cm



DOLPHIN PDF_28280 Grout Float 25cm x 10cm (123)

UNIT Επαγγελματική Μύστρα Λεία 27 x 13cm, Ανοξείδωτη (τριβίδι)



DOLPHIN PDGE_15051 Smooth Float 27cm x 13cm Stainless (116)

UNIT Πλάνια Λεία 48 x 13cm, Ανοξείδωτη

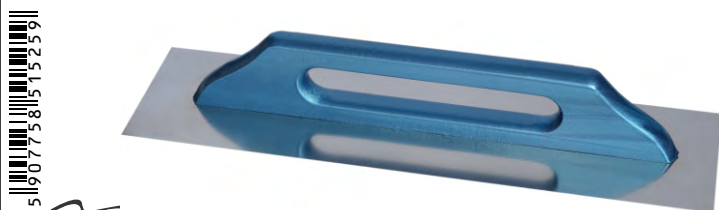

DOLPHIN PDGH_15259 Smooth Float 48cm x 13cm Stainless (118)

UNIT Επαγγελματική Σπάτουλα με Δόντια 8cm 27 x 13cm, Ανοξείδωτη



DOLPHIN PDKE_14825 Stainless Notch 8 Trowel 27x13cm (120)

UNIT Μύστρα Πλαστική 28 x 14cm για Φινίρισμα

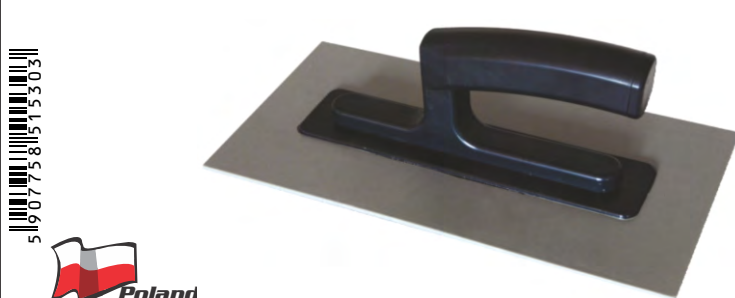

DOLPHIN PDTZ_15303 ABS Trowel Out Plastering 28x14cm (122)

UNIT Μύστρα Ποτίσματος 25 x 9,5cm



DOLPHIN PDFZGW_28020 Grout Float HOBBY 25cm x 9,5cm (124)

#12-11.13



Εργαλεία

Εργαλεία, Αξεσουάρ Επίπλων - Πλακιδίων

UNIT Τριβίδι 25x13cm με Υδροφιλο Σφουγγάρι



DOLPHIN PDPH_15273 Plastic Float Hydra Sponge 25x13cm (111)

UNIT Τριβίδι 25x13cm με Χαραγμένο Υδροφιλο Σφουγγάρι



DOLPHIN PDPHN_15280 Plastic Float Inc. Sponge 25x13cm (112)

UNIT Τριβίδι 25x13cm με Λευκό Απορροφητικό Σφουγγάρι



DOLPHIN PDTCW_15266 Float Absorbing Sponge 25x13cm (113)

UNIT Τριβίδι 25x13cm με Λάστιχο



DOLPHIN PDTG_15297 Float Rubber Sponge 25x13cm (114)



UNIT Λειαντικό Πλέγμα για Λείανση Γυψοσβά, 105x280mm (Μόνο το πλέγμα)

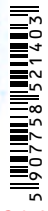

Grit 60
SS60_21403
(140)



Grit 80
SS80_21427
(141)



Grit 100
SS100_21441
(142)



Grit 120
SS120_21465
(143)



Grit 150
SS150_21489
(144)



Grit 180
SS180_21502
(145)



DOLPHIN SS Abrasive Mesh 105x280mm

UNIT Λαβή για Λειαντικό Πλέγμα, 215x100mm

NEW



DOLPHIN PSM_21885 Handle for Abresive Mesh 215x100mm (240)

UNIT Ξύστρα για Πολυστερίνη 27x13cm



DOLPHIN TDS_15310 Grinder for Polystyrene 27cm x 13cm (133)



UNIT Τρυπάνια (αρίδες) Γυαλιού, Καρβιδίου, Χρωμιωμένη, με Λεπτές Διασταυρούμενες Ακμές που Παρέχουν Ακριβή Διάτρηση.

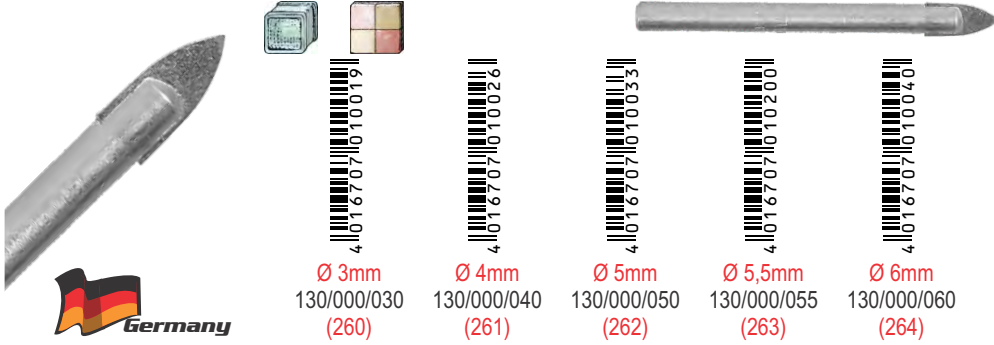

KEIL Glass Drill Bit 130

UNIT Τρυπάνια (αρίδες) Γυαλιού, Καρβιδίου, Χρωμιωμένη, με Λεπτές Διασταυρούμενες Ακμές που Παρέχουν Ακριβή Διάτρηση.



KEIL Glass Drill Bit 130

UNIT Τρυπάνια (αρίδες) Γυαλιού, Καρβιδίου, Χρωμιωμένη, με Λεπτές Διασταυρούμενες Ακμές που Παρέχουν Ακριβή Διάτρηση.



KEIL Glass Drill KEILBIT 131

UNIT Τρυπάνια (αρίδες) Κεραμικών, με Διαμάντια Κολλημένα με Κενό, για Υλικά Σκληρότητας 9, ISO 5468

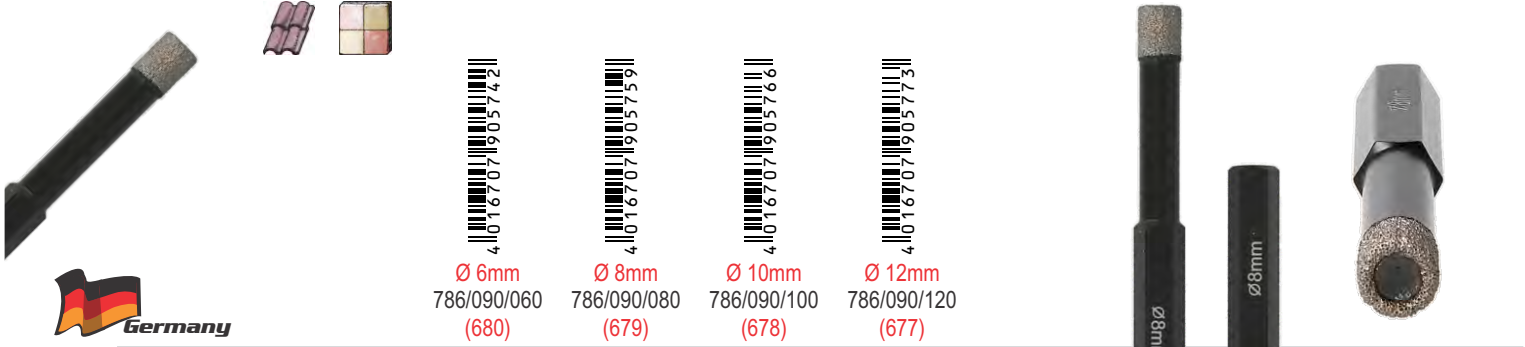

KEIL Tile Drill Bit KERAMIK Diamond For Dry Drilling 786

UNIT Τρυπάνια (αρίδες) Κεραμικών, με Διαμάντια Κολλημένα με Κενό, για Υλικά Σκληρότητας 9, ISO 5468

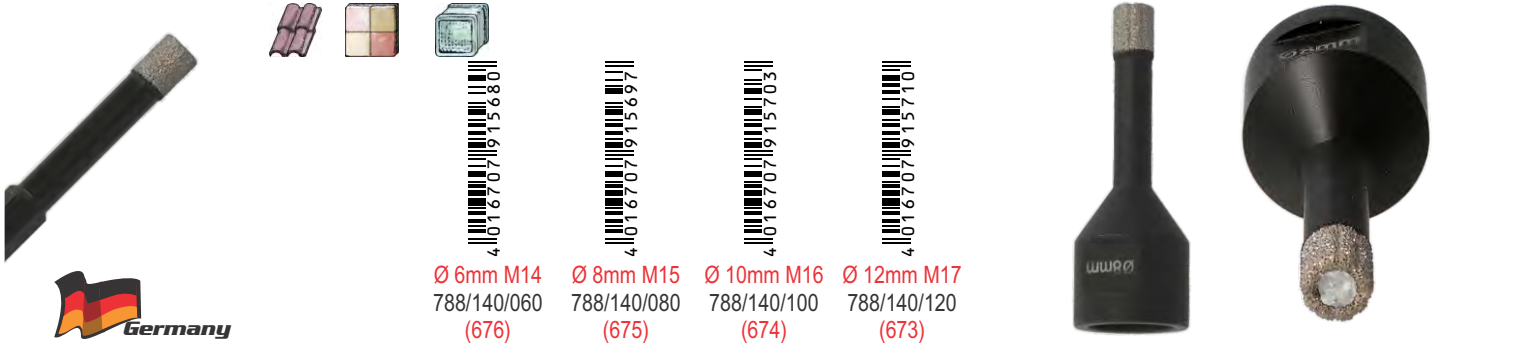

KEIL Tile Drill Bit KERAMIK Diamond For Dry Drilling 788

#12-11.15



Εργαλεία

Εργαλεία, Αξεσουάρ Επίπλων - Πλακιδίων

UNIT Τρυπάνια (αρίδες) Γενικής Χρήσης, Καρβιδίου, Ειδική Γεωμετρία Αιχμής για Τέλεια Κοπή, DIN 3126 - E 6.3

Germany

4 101670712200361	4 101670712200431	4 101670712200501
Ø 6mm	Ø 8mm	Ø 10mm
166/000/060 (806)	166/000/080 (805)	166/000/100 (804)

KEIL Universal Drill Bit KEILBIT 166

UNIT Τρυπάνια (αρίδες) Κεραμικών, Άκρη Καρβιδίου, Βολφραμίου, Τιτανίου TSM, με Στέλεχος ROTASTOP, για Υλικά Σκληρότητας 9, ISO 5461

Germany

4 101670715101061	4 101670715101131	4 101670715101201	4 101670715101371	4 101670715101441
Ø 4mm	Ø 5mm	Ø 6mm	Ø 8mm	Ø 10mm
151/018/040 (304)	151/018/050 (305)	151/018/060 (306)	151/018/080 (307)	151/018/100 (308)

ROTASTOP Die Kraft der Form

110°

KEIL Tile / Brick Drill Bit KERAMIK 151

SET Τρυπάνια (αρίδες) Κεραμικών 5 τεμ. Ø 4, 5, 6, 8, 10 mm

Άκρη Καρβιδίου, Βολφραμίου, Τιτανίου TSM, με Στέλεχος ROTASTOP, για Υλικά Σκληρότητας 9, ISO 5468

Fliesenbohrer Ziegelbohrer KERAMIK ø 4 • 5 • 6 • 8 • 10 mm

110°

ROTASTOP Die Kraft der Form

KEIL Tile / Brick Drill Bit KERAMIK 151.350.410 (697)

UNIT Τρυπάνια (αρίδες) Μπετού και Σκληρών Υλικών, Σφυρηλατημένος Χάλυβας, Ειδική Αιχμή Καρβιδίου με Διαμάντι, ISO 5468, 1000 rpm

Germany

4 101670719157721	4 101670719157891	4 101670719157961	4 101670719158021	4 101670719158571
Ø 4mm	Ø 5mm	Ø 6mm	Ø 8mm	Ø 10mm
168/000/040 (291)	168/000/050 (292)	168/000/060 (293)	168/000/080 (294)	168/000/100 (295)

120°

KEIL Drill Bit For Hard Stone HARDTEC 168

SET Τρυπάνια (αρίδες) Μπετού και Σκληρών Υλικών, Σφυρηλατημένος Χάλυβας, Ειδική Αιχμή Καρβιδίου με Διαμάντι, ISO 5468, 1000 rpm 4, 5, 6, 8, 10mm

Hartgesteinbohrer HARDTEC ø 4 • 5 • 6 • 8 • 10 mm

120°

Germany

KEIL Drill Bit For Hard Stone HARDTEC, 5 pcs 168.350.410 (694)

UNIT Οδηγός Τρυπήματος για Πλακάκια

Germany

KEIL Vacuum Guide Small (520)